

EPSON

Epson Rangefinder Digital Camera **R-D1**

クイックリファレンスガイド

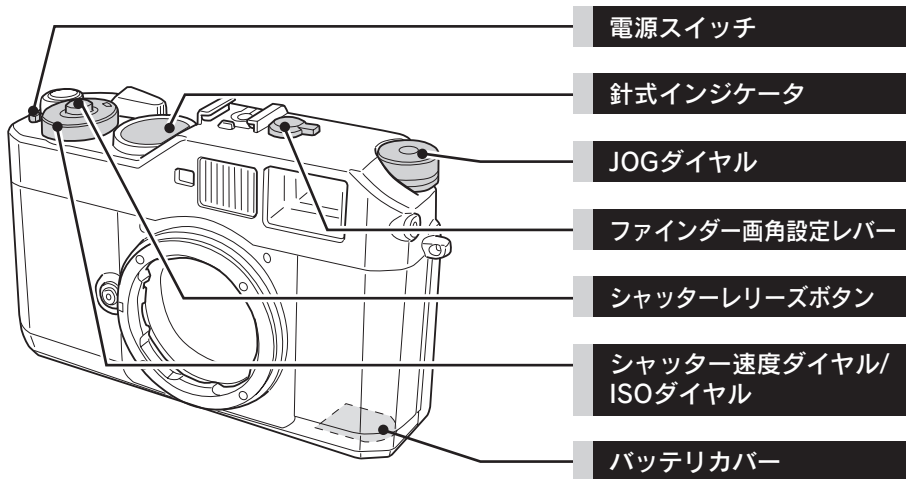

4048237-01
XXX

液晶モニタの説明

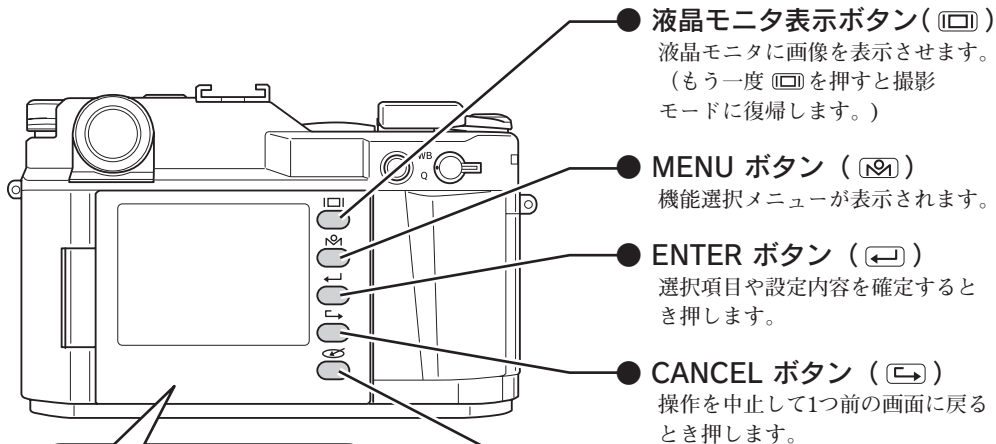

● 液晶モニタ表示ボタン ()

液晶モニタに画像を表示させます。
(もう一度  を押すと撮影モードに復帰します。)

● MENU ボタン ()

機能選択メニューが表示されます。

● ENTER ボタン ()

選択項目や設定内容を確定するとき押します。

● CANCEL ボタン ()

操作を中止して1つ前の画面に戻るとき押します。

● USER ボタン ()

画像削除や拡大など、いくつかの機能の中から、お好みの機能を実行することができます。

(詳しくは取扱説明書参照)

※ 、、、 は、 を押した後、有効になります。

下図の手順で液晶モニタを反転します。

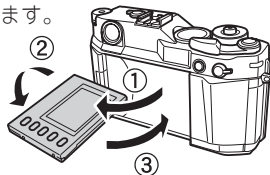

表示切り替え

再生モード時の表示は以下のように切り替えます。

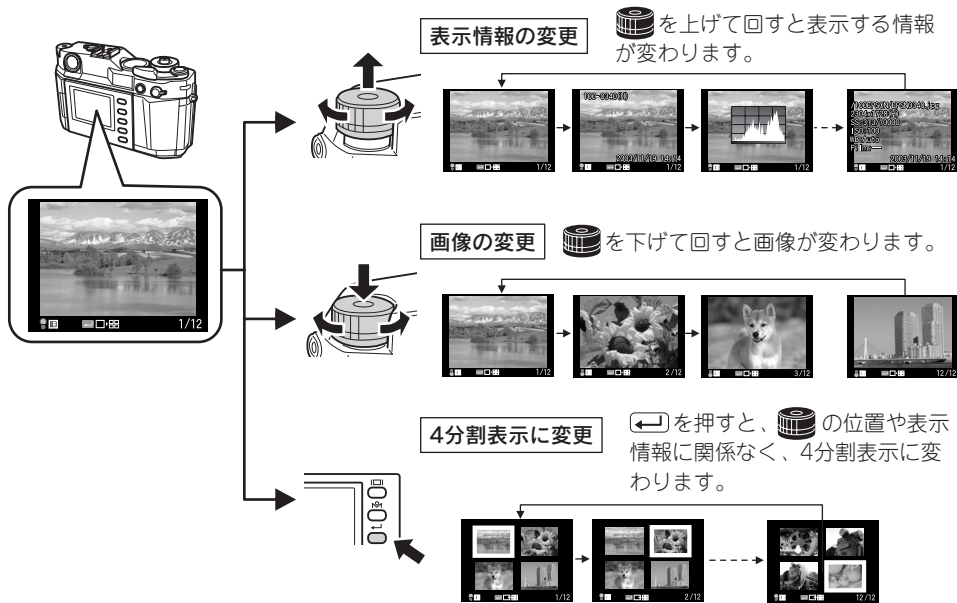



基本操作

本機のほとんどのメニュー操作は、 で選択して、 で決定して進めます。

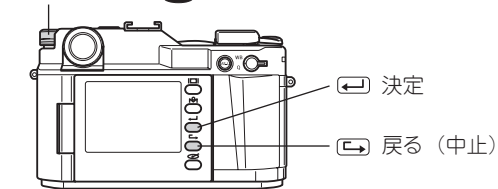
JOGダイヤル ()



操作	JOGダイヤルの位置
JOGダイヤルを引き上げて選択	
JOGダイヤルを下げて選択	
JOGダイヤルで選択	どちらの位置でも可

撮影モードと再生モード

本機の撮影モードと再生モードは以下のように切り換えます。

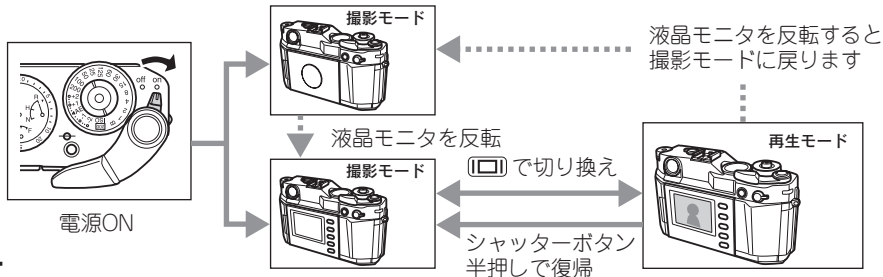

メニュー構成

本機の操作メニューは以下のような3つのメニューで構成されています。

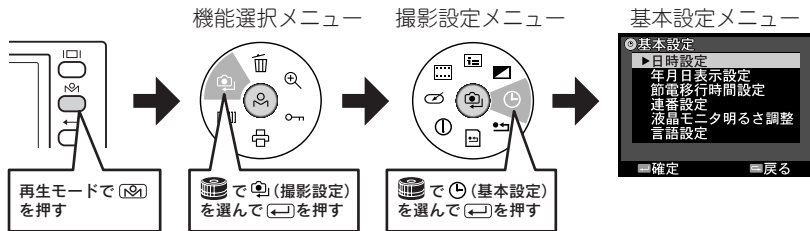

設定内容の確認

本機の設定内容を確認します。

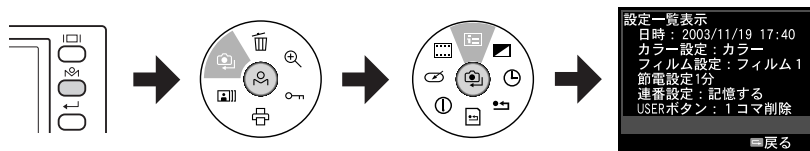

1 再生モードで を押し、 (撮影設定) - (設定値一覧表示) を選ぶ

「設定値一覧」が表示されます。 を押すと、撮影設定メニューに戻ります。

バッテリーの挿入

電源スイッチが「OFF」になっていることを確認し、本機にバッテリーを挿入します。

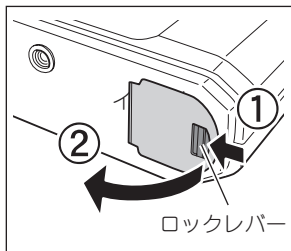

1 バッテリーカバーを開ける

ロックレバーを矢印の方向にスライドさせてバッテリーカバーを開けます。

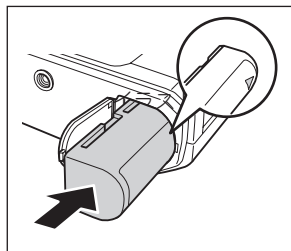

2 バッテリーを挿入する

バッテリーの向きに注意して、押し込みます。

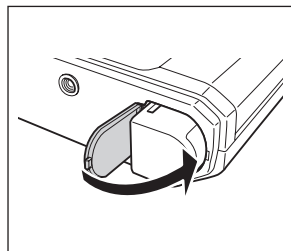

3 バッテリーカバーを閉じる

バッテリーカバーは、「カチッ」という音がするまでしっかり閉めます。

バッテリーの取り外し

電源スイッチが「OFF」になっていることを確認し、針式インジケータの動きが止まってから、バッテリーカバーを開けてバッテリーを取り出します。

メモリーカードの挿入

アクセスランプが点灯していないことを確認し、本機にメモリーカードを挿入します。

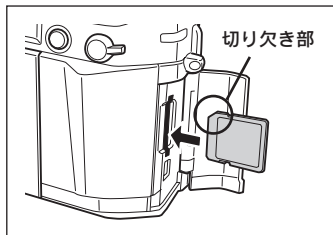

- 1 メモリーカードカバーを開け、メモリーカードを挿入する

メモリーカードの向きに注意して、「カチッ」という音がする位置まで押し込みます。

- 2 メモリーカードカバーを閉じる

メモリーカードの取り外し

アクセスランプが点灯していないことを確認し、メモリーカードを取り出します。

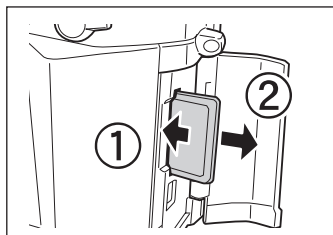

- 1 メモリーカードカバーを開け、メモリーカードを軽く押し込み、まっすぐ引き抜く

- 2 メモリーカードカバーを閉じる

画像品質の設定

撮影する画像の品質を切り替えます。

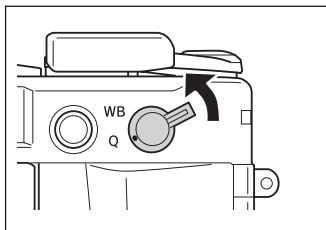

- 1** レバーを「Q」に合わせ、レバーを合わせたまま、
📷 で画像品質を変更する

R : 約600万画素のRAW (3008 × 2000pixel)

H : 約600万画素のJPEG (3008 × 2000pixel)

N : 約300万画素のJPEG (2240 × 1488pixel)

画像品質が設定され、針式インジケータに表示されます。

ホワイトバランスの設定

光源の設定を切り替えます。

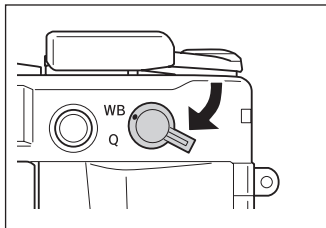

- 1** レバーを「WB」に合わせ、レバーを合わせたまま、
📷 で光源を変更する

A : オート ☉ : 日陰

○ : 晴天 ⊗ : 白熱電球

● : 曇天 ☼ : 蛍光灯

ホワイトバランスが設定され、針式インジケータに表示されます。

ISO感度の設定

ISO感度を設定します。

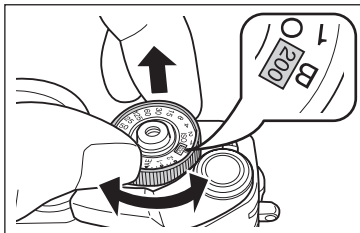

- 1 シャッター速度ダイヤルを引き上げ、ISO感度を設定する

フィルムの選択

フィルムを選択します。



- 1 再生モードで を押し、 (撮影設定) -
 (フィルム設定) を選ぶ

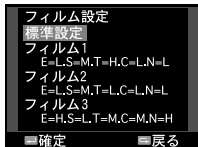



- 2 でフィルムを選び、 を押す

設定後、撮影設定メニューに戻ります。

フィルムタイプ設定

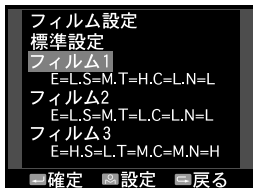
フィルムタイプの設定を変更します。



- 1 フィルム設定画面で変更したい「フィルム1～3」を選び、を押す

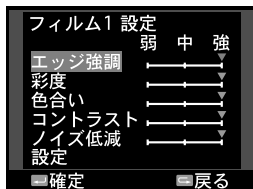

- 2 変更したい項目を選び、設定値を変更する

で設定したい項目を選び、を押します。続けて で設定値を選んで を押します。

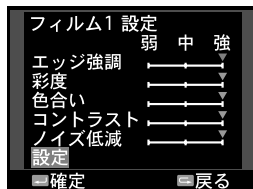

- 3 で「設定」を選び、を押す

設定後、撮影設定メニューに戻ります。

画像の拡大

画像を拡大表示します。



- 1** で拡大したい写真を表示させ、
 を押し、 (拡大) を選ぶ

を押すと、拡大表示を終了します。



JOGダイヤル
(下) を回すと、
画像が拡大表示
されます。
(最大約9.4倍)



例) 約4倍表示
の場合



拡大表示のときに
JOGダイヤル(上)
を回すと、画像が
上下左右に移動し
ます。

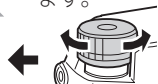

上下と左右の移動
方向は、 で切
り替えます。

画像の保護

誤って画像を消去しないよう、保護します。

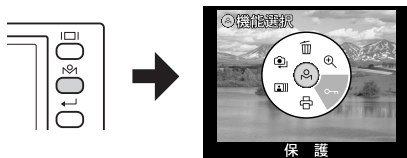

- 1  で保護したい画像を表示させ、 を押し、
 (保護) を選ぶ



- 2  を上にして保護の仕方を選び、 を押す

画像データに保護マークが表示されます。

 を下にして回すと、保護したい画像を選ぶことができます。



注意

メモリーカードのフォーマットを行うと、保護した画像も消去されます。

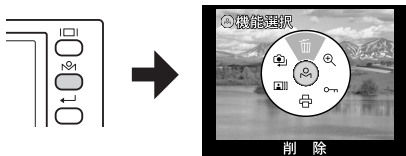

画像の削除

不要な画像を削除します。



- 1**  で削除したい画像を表示させ、
 を押し  (削除) を選ぶ



- 2**  を上にして削除の仕方を選び、 を押す
 を下にして回すと、削除したい画像を選ぶことができます。



- 3** 「実行」を選び、 を押す

画像が削除され、機能選択メニューに戻ります。

日時の設定

日付と時刻を設定します。



- 1** 再生モードで を押し、
 (撮影設定) —
 (基本設定) を選ぶ

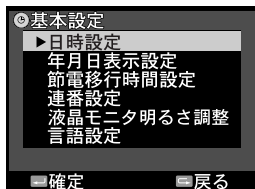

- 2** 「日時設定」を選び、 を押す



- 3** で「年」の数値を選び、 を押す

- 4** 同様の手順で、「月」「日」「時」「分」を設定する

設定後、基本設定メニューに戻ります。

メモリーカードのフォーマット

SDメモリーカードをフォーマット（初期化）します。



- 1** 再生モードで を押し、
（撮影設定）
（SDカードフォーマット）
を選ぶ

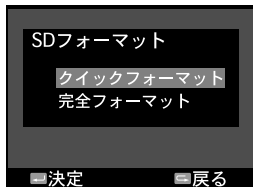

- 2** でフォーマットの種類を選び、 を押す

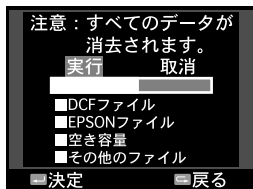

- 3** で「実行」を選び、 を押す

フォーマット後、撮影設定メニューに戻ります。

注意

メモリーカードのフォーマットを行うと、保護した画像も消去されます。

