

LP-M620F

ユーザーズガイド

普通紙やはがきなどの特殊紙への印刷手順、ソフトウェアの機能・操作方法、本機のメンテナンス方法など、本機を使用していく上で必要となる情報を詳しく説明しています。

目的に応じて必要な箇所をお読みください。

目次

はじめに	9
商標および免責事項	10
マニュアル体系	11
本書の使い方	12
本書の表記	12
製品に関する諸注意と適合規格	13
本製品の不具合に起因する付随的損害	13
本製品の使用限定	13
本製品を日本国外へ持ち出す場合の注意	13
著作権	13
純正品推奨	13
本製品の廃棄	13
複製が禁止されている印刷物	14
電波障害自主規制	14
電源高調波	14
オゾン	14
エコマーク物質エミッションに関する試験方法	14
本機の主な特長	15
1 仕様	17
基本機能／コピー機能	18
プリント機能	20
スキャン機能	21
ファクス機能	22
ダイレクトファクス機能	23
2 プリンターの基本操作	25
各部の名称	26
前面	26
背面	27
自動原稿送り装置	27
操作パネル	28
電源を入れる	29
パネル設定リストを印刷する	30
操作パネル	30
設定管理ツール	30
節電モード	31
節電状態を解除する	31

3	プリンター管理ソフトウェア	33
	プリンタードライバーとスキャナードライバー	34
	EpsonNet Config.....	35
	管理者パスワードを作成する	35
	設定管理ツール (Windows のみ).....	36
	ステータスマニター (Windows のみ).....	37
	ランチャー (Windows のみ).....	38
	宛先表ツール	39
	スキャンボタンマネージャー	40
4	プリンターの接続とソフトウェアのインストール	41
	ネットワークのセットアップの概要	42
	プリンターを接続する	43
	プリンターをコンピューターまたはネットワークに接続する	43
	IP アドレスを設定する	45
	TCP/IP プロトコルと IP アドレス	46
	プリンターの IP アドレスを自動で設定する	46
	プリンターの IP アドレスの動的設定方法	46
	IP アドレスを割り当てる (IPv4 モードの場合)	47
	IP 設定を検証する	49
	システム設定リストを印刷・確認する	49
	プリンタードライバーをインストールする (Windows).....	51
	プリンタードライバーをインストールする前に (ネットワーク接続セットアップの場合)	51
	USB 接続セットアップ	52
	ネットワーク接続セットアップ	53
	共有印刷を設定する	54
	プリンタードライバーをインストールする (Mac OS X).....	61
	ドライバーおよびソフトウェアをインストールする	61
5	印刷の基本操作	65
	用紙について	66
	用紙の使用ガイドライン	66
	自動原稿送り装置ガイドライン	67
	使用できない用紙	67
	用紙の保管ガイドライン	68
	対應用紙	69
	使用できる用紙	69
	用紙のセットのしかた	71
	容量	71
	用紙の寸法	71
	用紙トレイ (MPF) に用紙をセットする	72
	用紙トレイ (PSI) に用紙をセットする	80
	手動両面印刷 (Windows 版プリンタードライバーのみ)	84
	排出延長トレイの使い方	88

用紙のサイズと種類を設定する	89
用紙サイズを設定する	89
用紙種類を設定する	89
印刷する	90
コンピューターから印刷する	90
プリントジョブを中止する	90
USB 記憶デバイスを使用したダイレクト印刷	91
印刷オプションを選択する	92
ユーザー定義の用紙に印刷する	96
プリントジョブの状態を確認する	98
レポートページを印刷する	99
プリンター設定	100
Web Services on Devices (WSD) で印刷する	102
印刷サービスの役割を追加する	102
プリンターのセットアップ	103
6 コピーする	105
コピー用の用紙をセットする	106
原稿を用意する	107
原稿ガラスからコピーを行う	108
自動原稿送り装置からコピーを行う	109
コピーオプションを設定する	110
部数	110
カラー	111
ソート / スタック	111
倍率選択	112
原稿のサイズ	113
原稿の種類	114
濃度	114
シャープネス	115
地色除去	115
カラーバランス R	116
カラーバランス G	116
カラーバランス B	116
グレーバランス	116
2 アップ	117
上下枠消し量	118
左右枠消し量	118
中消し量	119
デフォルト設定を変更する	120
7 スキャンする	121
スキャンの概要	122

USB で接続したコンピューターへのスキャンを行う	123
操作パネルからスキャンを行う	123
TWAIN ドライバーを使用してスキャンを行う	124
WIA ドライバーを使用してスキャンを行う	125
ネットワーク上のスキャナーの使い方	126
概要	127
ログイン名とパスワードを確認する	128
文書の保存先を指定する	129
プリンター設定を行う	138
ネットワークにスキャンファイルを送信する	143
USB 記憶デバイスにスキャンする	144
スキャン画像を添付した電子メールを送信する	145
ファクス/電子メールの宛先表を設定する	145
スキャンファイルを添付した電子メールを送信する	146
スキャンオプションを調整する	147
スキャンの初期設定を変更する	147
個別ジョブのスキャン設定を変更する	149
8 ファクスを使用する	151
電話回線を接続する	152
ファクスの初期設定を行う	153
発信元情報を設定する	153
日時を設定する	154
時間表示形式を変更する	154
ファクスを送信する	155
自動原稿送り装置に原稿をセットする	155
原稿ガラスに原稿をセットする	156
解像度	157
原稿の種類	157
濃度	157
ポーズを入れる	157
ファクスを自動送信する	158
手動でファクスを送信する	159
送信を確認する	159
自動リダイヤル	159
ファクスを時刻指定送信する	160
ドライバーからファクス送信する (ダイレクトファクス)	161
Windows の場合	162
Mac OS X の場合	164

ファクスを受信する	166
受信モードについて	166
ファクス受信用の用紙をセットする	166
ファクス専用モードでファクスを自動受信する	166
電話モードで手動でファクスを受信する	166
電話 / ファクス切替モードまたは留守番電話接続モードで ファクスを自動受信する	167
外付け電話機を使用して手動でファクスを受信する	167
メモリーにファクスを受信する	167
ポーリング受信	167
自動ダイヤル	168
短縮宛先	168
短縮宛先の番号を登録する	168
短縮宛先を使用してファクスを送信する	169
ファクスグループ	170
ファクスグループを設定する	170
ファクスグループを編集する	171
ファクスグループを使用してファクスを送信する (マルチアドレス送信)	171
その他のファクス使用方法	172
親展受信の使い方	172
留守録装置の使い方	173
コンピューターのモデムの使い方	173
音の設定を行う	174
スピーカーの音量	174
呼び出し音の音量	174
ファクス設定を行う	175
ファクス設定オプションを変更する	175
利用可能なファクス設定オプション	175
設定オプションを変更する	177
レポートを印刷する	178
9 操作パネルメニューとテンキーの使い方	179
プリンターメニューについて	180
レポート / リスト	180
メーター	180
仕様設定	181
初期値設定	195
用紙トレイ設定	204
パネル表示言語	205
パネル操作制限機能	206
パネル操作制限を有効化する	206
パネル操作制限を無効化する	206
プリンターの操作を制限する	207
節電モードの移行時間を設定する	208

工場設定にリセットする	209
テンキーの使い方	210
文字を入力する	210
数値または名前を変更する	210
10 困ったときには	211
紙づまりの処理	212
紙づまりの防止	212
紙づまりの発生箇所を特定する	213
自動原稿送り装置から紙づまりを処理する	214
プリンター前部から紙づまりを処理する	217
プリンター後部から紙づまりを処理する	218
排出トレイから紙づまりを処理する	220
紙づまりの問題	222
プリンターに関する基本的な問題	223
表示に関する問題	224
印刷に関する問題	225
印刷品質に関する問題	227
印刷がうすい	228
トナー汚れまたは印刷はがれがある／うら面にしみがでる	229
まばらな点／画像のぼやけがある	229
何も印刷されない	230
筋がでる	230
等間隔にカラーの斑点がある	230
たて方向に白抜けがある	230
斑紋がある	231
ゴーストがある	231
ぼんやりしている	232
微細な黒点がある	232
斜線が入る	233
紙が折れている／しわがある	233
上部の余白が間違っている	234
カラーレジストレーションがずれている	235
紙に突出／凹凸がある	236
コピーに関する問題	237
コピー品質に関する問題	238
カラーレジストレーションを調整する	239
カラーレジ補正を実行する	239
カラーレジチャートを印刷する	240
値を決定する	240
値を入力する	241
ファクスの問題	242
スキャンの問題	244
スキャナードライバー／プリンターユーティリティの問題	246
その他の問題	247

プリンターメッセージについて	248
エプソンサービスコールセンターへのご相談	256
情報を確認する	257
LCD ディスプレイメッセージ	257
ステータスマニターからのアラート	257
カスタムモード	258
操作パネル	258
設定管理ツール	258
11 日常管理	259
清掃について	260
原稿読み取り部の清掃	261
原稿送りローラーの清掃	262
本機内部の清掃	263
カラートナー濃度 (CTD) センサーの清掃	265
消耗品の管理	267
消耗品の交換時期	267
保管上のご注意	267
使用済み消耗品の処分	267
トナーカートリッジを交換する	268
概要	269
トナーカートリッジを取り外す	269
トナーカートリッジを取り付ける	271
回収	272
ベルマーク運動	272
トナーカートリッジを注文する	273
トナーカートリッジの種類	273
トナーカートリッジを注文する時期	273
トナーカートリッジの保管について	274
プリンターの管理について	275
EpsonNet Config でプリンターの状態を確認・管理する	275
ステータスマニターでプリンターの状態を確認する (Windows のみ)	275
電子メールでプリンターの状態を確認する	276
トナーや用紙を節約する	277
ページ数を確認する	278
プリンターを移動するときは	279
サービス・サポートのご案内	283
各種サービス・サポートについて	284
保守サービスのご案内	284
保証書について	284
補修用性能部品および消耗品の保有期間	284
保守サービスの受付窓口	284
保守サービスの種類	285
エプソンサービスパック	285

お問い合わせ先	286
索引	287

はじめに

このたびは EPSON LP-M620F シリーズをお買い上げいただきまことにありがとうございます。
本書では、初めて本機を使用するユーザーを対象に、本機の操作方法および使用上の注意事項を説明します。
本機を最大限に活用するため、本書をお読みください。
本書は、コンピューターおよび基本的なネットワーク運用・構成についての知識がある方を対象としています。
本書は、読み終わったあとも必ず保管してください。

EPSON LP-M620F シリーズ ユーザーズガイド

© 2011 Seiko Epson Corporation. All rights reserved.

2011年7月（初版）

管理番号：NPD4466-00

(ME5374J9-1)

商標および免責事項

EPSON、EXCEED YOUR VISION はセイコーエプソン株式会社の登録商標です。

Apple®、Bonjour®、ColorSync®、Macintosh®、Mac OS® は、米国およびその他の国における Apple Inc. の商標です。

Microsoft®、Windows Vista®、Windows®、Windows Server® は、米国およびその他の国における Microsoft Corporation の商標です。

その他の製品名、会社名は各社の登録商標または商標です。

Microsoft Corporation のガイドラインに従って画面写真を使用しています。

この取扱説明書のなかで△と表記されている事項は、安全にご利用いただくための注意事項です。

必ず操作を行う前にお読みいただき、指示をお守りください。

コンピューターウイルスや不正侵入などによって発生した障害については、当社はその責任を負いかねますので、あらかじめご了承ください。

ご注意：

- 本書の内容の一部または全部を無断転載することを禁止します。
- 本書の内容は将来予告なしに変更することがあります。
- 本書の内容にご不明な点や誤り、記載漏れなど、お気づきの点がありましたら弊社までご連絡ください。
- 運用した結果の影響については前項に関わらず責任を負いかねますのでご了承ください。
- 本製品が、本書の記載に従わずに取り扱われたり、不適當に使用されたり、弊社および弊社指定以外の、第三者によって修理や変更されたことなどに起因して生じた障害等の責任は負いかねますのでご了承ください。

マニュアル体系

安全にご利用いただくために	本機を安全に使用するために、本機を使用する前に理解しておく必要のある情報について説明しています。
セットアップガイド	本機の設置手順や、ファクスおよびスキャン機能の初期設定などを説明しています。
ユーザーズガイド（本書）	本機の設置が終わってから印刷、コピー、スキャン、ファクスするまでの準備、各機能の設定方法、操作パネルのメニュー項目、トラブルの対処方法、および日常の管理について説明しています。 このマニュアルは、ソフトウェアディスク内に収録されています。
EpsonNet Config ヘルプ (HTML ファイル)	EpsonNet Config の操作方法、設定項目について説明しています。 このヘルプは、ソフトウェアディスク内に収録されています。

本書の使い方

ここには下記の項目を記載します：

- ・「本書の表記」(12 ページ)

■ 本書の表記

- 1 本文中の「コンピューター」は、パーソナルコンピューターやワークステーションの総称です。
- 2 本文中では、説明する内容によって、次のマークを使用しています。

注記：

- ・ 注意すべき事項を記述しています。必ずお読みください。

補足：

- ・ 補足事項を記述しています。

参照：

- ・ 本書内の参照先です。

- 3 本文中では、用紙の向きを次のように表しています。

☐、☐、よこ置き：プリンター正面からみて、用紙を横長にセットした状態です。

☐、☐、たて置き：プリンター正面からみて、用紙を縦長にセットした状態です。

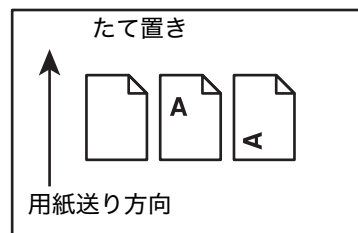
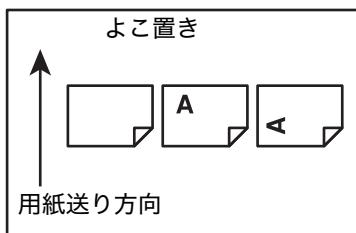

製品に関する諸注意と適合規格

本製品のご使用にあたっての諸注意や法律上のご注意、適合規格などについて説明します。

■ 本製品の不具合に起因する付随的損害

万一、本製品（添付のソフトウェア等も含みます）の不具合によって所期の結果が得られなかったとしても、そのことから生じた付随的な損害（本製品を使用するために要した諸費用、および本製品を使用することにより得られたであろう利益の損失等）は、補償致しかねます。

■ 本製品の使用限定

本製品を航空機・列車・船舶・自動車などの運行に直接関わる装置・防災防犯装置・各種安全装置など機能・精度などにおいて高い信頼性・安全性が必要とされる用途に使用される場合は、これらのシステム全体の信頼性および安全維持のためにフェールセーフ設計や冗長設計の措置を講じるなど、システム全体の安全設計にご配慮いただいた上で当社製品をご使用いただくようお願いいたします。本製品は、航空宇宙機器、幹線通信機器、原子力制御機器、医療機器など、極めて高い信頼性・安全性が必要とされる用途への使用を意図しておりませんので、これらの用途には本製品の適合性をお客様において十分ご確認の上、ご判断ください。

■ 本製品を日本国外へ持ち出す場合の注意

本製品（ソフトウェアを含む）は日本国内仕様のため、本製品の修理・保守サービスおよび技術サポートなどの対応は、日本国外ではお受けできませんのでご了承ください。また、日本国外ではその国の法律または規制により、本製品を使用できないことがあります。このような国では、本製品を運用した結果罰せられることがあります。当社といたしましては一切責任を負いかねますのでご了承ください。

■ 著作権

写真・書籍・地図・図面・絵画・版画・音楽・映画・プログラムなどの著作権物は、個人（家庭内その他これに準ずる限られた範囲内）で使用するために複製する以外は著作権者の承認が必要です。

■ 純正品推奨

本機は純正トナーカートリッジ使用時に最高の印刷品質が得られるように設計されております。純正品以外のものをご使用になると、本機の故障の原因となったり、印刷品質が低下するなど、本機の性能が発揮できない場合があります。純正品以外のものをご使用したことにより発生した不具合については保証いたしませんのでご了承ください。

■ 本製品の廃棄

一般家庭でお使いの場合は、必ず法令や地域の条例、自治体の指示に従って廃棄してください。事業所など業務でお使いの場合は、産業廃棄物処理業者に廃棄物処理を委託するなど、法令に従って廃棄してください。

■複製が禁止されている印刷物

紙幣、有価証券などをプリンターで印刷すると、その印刷物の使用如何に係わらず、法律に違反し、罰せられます。

(関連法律)

刑法第 148 条、第 149 条、第 162 条

通貨及証券模造取締法第 1 条、第 2 条など

以下の行為は、法律により禁止されています。

- 紙幣、貨幣、政府発行の有価証券、国債証券、地方証券を複製すること（見本印があっても不可）
- 日本国外で流通する紙幣、貨幣、証券類を複製すること
- 政府の模造許可を得ずに未使用郵便切手、郵便はがきなどを複製すること
- 政府発行の印紙、法令などで規定されている証紙類を複製すること

次のものは、複製するにあたり注意が必要です。

- 民間発行の有価証券（株券、手形、小切手など）、定期券、回数券など
- パスポート、免許証、車検証、身分証明書、通行券、食券、切符など

■電波障害自主規制

この装置は、クラス B 情報技術装置です。この装置は、家庭環境で使用することを目的としていますが、この装置がラジオやテレビジョン受信機に近接して使用されると、受信障害を引き起こすことがあります。マニュアルに従って正しい取り扱いをしてください。

■電源高調波

この装置は、高調波電流規格 JIS C 61000-3-2 に適合しています。

■オゾン

ページプリンターの印刷原理上、印刷処理中には微量のオゾンが発生します（排気風にオゾン臭を感じる場合があります）。印刷中に本機が発生するオゾンは微量であり、通常の作業環境における安全許容値（3.0mg/h）を上回ることはありません。ただし、オゾン濃度はプリンターの設置環境によって変わるため、下記のような条件での使用は避けてください。

- 製品の環境条件外での使用
- 狭い部屋での複数ページプリンターの使用
- 換気が悪い場所での使用
- 上記条件下での長時間連続稼働
- 長時間印刷時や大量印刷時には、換気をするようにしてください。

■エコマーク物質エミッションに関する試験方法

試験方法

RAL-UZ122：2006

粉塵、オゾン、スチレン、ベンゼンおよび TVOC の放散については、エコマーク No.122「プリンター Version2」の物質エミッションの放散速度に関する認定基準を満たしています。（トナーは本製品用に推奨しております消耗品を使用し、印刷を行った場合について、試験方法：RALUZ122：2006 の付録 2 に基づき試験を実施しました。）

本機の主な特長

ここでは、本機の主な特長とその参照先について説明します。

手動両面印刷

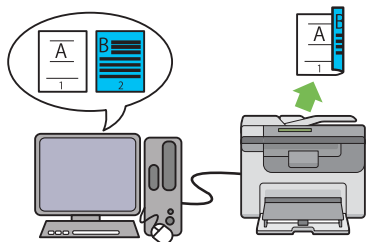

両面印刷は、2 ページ以上の文書を手動で用紙の両面に印刷する機能です。使用する用紙を節約することができます。

詳細については「[手動両面印刷 \(Windows 版プリンタードライバのみ\)](#)」(84 ページ) を参照してください。

USB 記憶デバイスにスキャンする

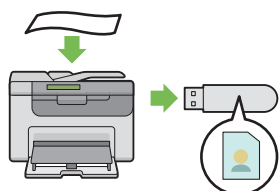

USB 記憶デバイスをコンピューターに接続してスキャンしたデータを保存する必要はありません。USB 記憶デバイスをプリンターの USB 差込口に挿入して、スキャンしたデータを USB 記憶デバイスに直接保存できます。

詳細については「[USB 記憶デバイスにスキャンする](#)」(144 ページ) を参照してください。

2 アップ (まとめて 1 枚コピー)

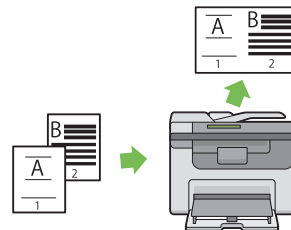

2 アップコピーを使用すれば、1 枚の用紙に複数のページを印刷できます。使用する用紙を節約することができます。

詳細については「[2 アップ](#)」(117 ページ) を参照してください。

用紙トレイ (PSI)

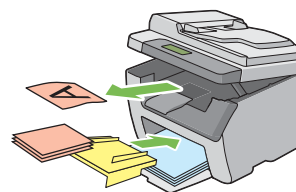

用紙トレイ (PSI) にセットされた用紙は、用紙トレイ (MPF) にセットされた用紙よりも優先されます。用紙トレイ (PSI) を使用すれば、用紙トレイ (MPF) にセットした通常用の用紙とは異なる種類、サイズの用紙を優先的に使用することができます。

詳細については「[用紙トレイ \(PSI\) に用紙をセットする](#)」(80 ページ) を参照してください。

仕様



本章では、本機の主な仕様を記載しています。製品仕様は将来予告なしに変更することがありますのでご注意ください。

本章には下記の項目を記載します：

- 「基本機能／コピー機能」(18 ページ)
- 「プリント機能」(20 ページ)
- 「スキャン機能」(21 ページ)
- 「ファクス機能」(22 ページ)
- 「ダイレクトファクス機能」(23 ページ)

基本機能／コピー機能

形式	コンソールタイプ
メモリー容量	128 MB
ハードディスク容量	—
カラー対応	フルカラー
読み取り解像度	原稿ガラス：600 × 600 dpi 自動原稿送り装置：600 × 300 dpi
書き込み解像度	出力解像度：1200 × 2400 dpi データ処理解像度：600 × 600 dpi
階調／表現色	各色 256 色グラデーション (16,700,000 色)
ウォームアップ・タイム	36 秒以内* *: 値は 22°C の室温と工場出荷時設定によって異なります。 注記： ・画質調整のために長くなることがあります。
複写原稿	原稿ガラス：紙、書籍ともに最大サイズは 215.9 × 297 mm です。 自動原稿送り装置：最大サイズは 215.9 × 355.6 mm です。
複写（用紙）サイズ	用紙トレイ（MPF）： 幅：76.2 ～ 215.9 mm、長さ：127 ～ 355.6 mm 用紙トレイ（PSI）： 幅：76.2 ～ 215.9 mm、長さ：190.5 ～ 355.6 mm 画像欠け幅：先端 4 mm 以下、後端 4 mm 以下、両端 4 mm 以下
複写用紙（用紙厚）	用紙トレイ（MPF） / 用紙トレイ（PSI）： 60 ～ 163 g/m ² 注記： ・弊社推奨の用紙を使用してください。条件によってはコピーが正しく行えない場合があります。
ファーストコピー・タイム	モノクロ：24 秒（A4 □ /モノクロ優先モードの場合） カラー：40 秒（A4 □ /カラー優先モードの場合）
複写倍率	等倍：1:1±1.3% 固定倍率：1:0.500、1:0.707、1:0.816、1:1.225、1:1.414、1:2.000 任意倍率：1:0.25 ～ 1:4.00（1% きざみ）
連続複写速度	原稿ガラス： モノクロ： A4：15 ページ／分 カラー： A4：12 ページ／分 自動原稿送り装置： モノクロ： A4：10 ページ／分 カラー： A4：2 ページ／分 注記： ・画質調整のために速度が低下することがあります。 ・用紙種類や用紙トレイによってパフォーマンスが低下することがあります。

給紙方式／給紙容量	<p>標準： 150 枚（用紙トレイ（MPF））+10 枚（用紙トレイ（PSI））</p> <p>最大給紙容量： 160 枚（標準）</p> <p>注記：</p> <ul style="list-style-type: none"> • 64g/m² の用紙をセットした場合の枚数です。
連続複写枚数	<p>99 ページ</p> <p>補足：</p> <ul style="list-style-type: none"> • 本機は画質安定化のために一時停止する場合があります。
出力トレイ容量	<p>排出トレイ： 約 100 枚（A4 )</p> <p>原稿受け： 約 15 枚（A4 )</p> <p>注記：</p> <ul style="list-style-type: none"> • 64g/m² の用紙をセットした場合の枚数です。
電源	AC 100V±10V、8.2A、50/60Hz 共用
最大消費電力	<p>最大消費電力： 780 W</p> <p>低電力モード： 11 W 以下</p> <p>スリープモード： 6 W 以下</p> <p>待機モード： 53 W 以下</p> <p>印刷時： 平均 280 W</p>
大きさ	<p>幅 410 × 奥行き 389* × 高さ 337.5mm</p> <p>*: フロントカバーは閉じた状態</p>
質量	<p>15.0 kg</p> <p>注記：</p> <ul style="list-style-type: none"> • 用紙の重量は含みません。 • トナーカートリッジ含む、本体のみ。
機械占有寸法	<p>幅 879 × 奥行き 937* mm</p> <p>*: フロントカバーおよび背面カバーが開いている状態。</p>

プリント機能

形式	内蔵型
連続プリント速度	基本機能/コピー機能に準ずる
解像度	出力解像度：1200 × 2400 dpi データ処理解像度：600 × 600 dpi
対応プロトコル	イーサネット（標準）：TCP/IP（LPD、Port9100、WSD） 補足： <ul style="list-style-type: none">WSD は、Web Services on Devices の略称です。WSD は Windows Vista[®] または Windows[®] 7 でのみ利用できます。
対応 OS	標準：GDI ドライバー Microsoft [®] Windows [®] XP、 Microsoft [®] Windows Server [®] 2003、 Microsoft [®] Windows Server [®] 2008、 Microsoft [®] Windows Vista [®] 、 Microsoft [®] Windows [®] 7、 Microsoft [®] Windows [®] XP x64、 Microsoft [®] Windows Server [®] 2003 x64、 Microsoft [®] Windows Server [®] 2008 x64、 Microsoft [®] Windows Vista [®] x64、 Microsoft [®] Windows Server [®] 2008 R2 x64、 Microsoft [®] Windows [®] 7 x64、 Mac OS [®] X 10.4.11 ~ 10.6.x 注記： <ul style="list-style-type: none">最新のサポート OS 情報、またはプリンタードライバーの制限事項の詳細はエプソンのホームページで確認してください。 http://www.epson.jp/support/
インターフェイス	標準：Ethernet（100BASE-TX/10BASE-T）、USB 1.1/2.0

スキャン機能

形式	カラーレスキャナー
最大読み取りサイズ	基本機能/コピー機能に準ずる
読み取り解像度	1200 × 1200 dpi、600 × 600 dpi、300 × 300 dpi、200 × 200 dpi
読み取り階調	モノクロ：8 ビット カラー：24 ビット
原稿読み取り速度	モノクロ：10 ページ/分 カラー：2 ページ/分 注記： <ul style="list-style-type: none"> スキャン速度は、原稿によって異なります。
インターフェイス	標準：Ethernet 100BASE-TX/10BASE-T、USB 1.1/2.0
PC 保存	プロトコル：TCP/IP (SMB、FTP) OS： Microsoft® Windows® XP、 Microsoft® Windows Vista®、 Microsoft® Windows Server® 2003、 Microsoft® Windows Server® 2008、 Microsoft® Windows® 7、 Microsoft® Windows® XP x64、 Microsoft® Windows Vista® x64、 Microsoft® Windows Server® 2003 x64、 Microsoft® Windows Server® 2008 x64、 Microsoft® Windows Server® 2008 R2 x64、 Microsoft® Windows® 7 x64、 Mac OS® X 10.4.11 ~ 10.6.x 注記： <ul style="list-style-type: none"> 最新のサポート OS 情報、またはプリンタードライバーの制限事項の詳細はエプソンのホームページで確認してください。 http://www.epson.jp/support/ ファイル形式： TIFF JPEG PDF (v 1.3)
USB メモリー保存	ファイル形式： モノクロバイナリー： TIFF、PDF グレースケール/フルカラー： TIFF、JPEG、PDF
メール送信	プロトコル：TCP/IP (SMTP、POP3) ファイル形式： モノクロバイナリー： TIFF、PDF グレースケール/フルカラー： TIFF、JPEG、PDF

ファクス機能

送信原稿サイズ	原稿ガラス： 最大：A4/ レター 自動原稿送り装置： 最大：リーガル
記録紙サイズ	最大：リーガル 最小：A4/ レター
電送時間	3 秒 注記： <ul style="list-style-type: none"> A4 サイズの 700 文字の文書を標準品質 (8 × 3.85 行 / mm) および高速モード (28.8 kbps 以上：JBIG) で送信した場合。これはあくまで画像情報の伝送速度であり、通信制御時間は含まれません。実際の伝送時間は文書の内容、受信側の機器、通信回線の状況によって異なります。
通信モード	ITU-T Super G3/G3 ECM/G3
走査線密度	標準： 203 × 98 dpi (8 × 3.85 ドット /mm) 高画質： 203 × 196 dpi (8 × 7.7 ドット /mm) 超高画質： 203 × 392 dpi (8 × 15.4 ドット /mm) 超高画質： 406 × 392 dpi (16 × 15.4 ドット /mm)
符号化方式	MH、MR、MMR、JBIG
通信速度	G3： 33.6/31.2/28.8/26.4/24.0/21.6/19.2/16.8/14.4/12.0/9.6/7.2/4.8/ 2.4kbps
適用回線	RJ-11、1 回線

ダイレクトファクス機能

送信原稿サイズ	A4、レター、フォリオ (8.5 × 13 インチ)、リーガル
通信速度	ファクス機能に準ずる
通信解像度	標準： 203 × 98 dpi (8 × 3.85 ドット /mm) 高画質： 203 × 196 dpi (8 × 7.7 ドット /mm) 超高画質： 203 × 392 dpi (8 × 15.4 ドット /mm) 超高画質： 406 × 392 dpi (16 × 15.4 ドット /mm)
適用回線	ファクス機能に準ずる
対応 OS	Microsoft® Windows® XP、 Microsoft® Windows Vista®、 Microsoft® Windows Server® 2003、 Microsoft® Windows Server® 2008、 Microsoft® Windows® 7、 Microsoft® Windows® XP x64、 Microsoft® Windows Vista® x64、 Microsoft® Windows Server® 2003 x64、 Microsoft® Windows Server® 2008 x64、 Microsoft® Windows Server® 2008 R2 x64、 Microsoft® Windows® 7 x64、 Mac OS® X 10.4.11 ~ 10.6.x 注記： <ul style="list-style-type: none">最新のサポート OS 情報、またはプリンタードライバーの制限事項の詳細はエプソンのホームページで確認してください。 http://www.epson.jp/support/

プリンターの基本操作

本章には下記の項目を記載します：

- ・「各部の名称」(26 ページ)
- ・「電源を入れる」(29 ページ)
- ・「パネル設定リストを印刷する」(30 ページ)
- ・「節電モード」(31 ページ)

■ 背面

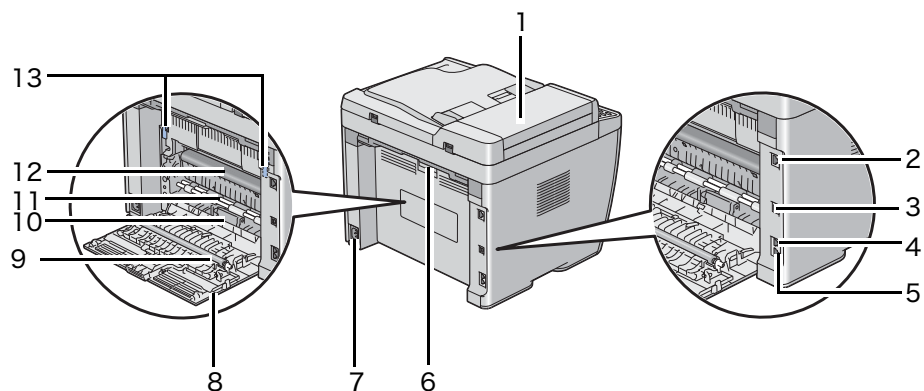

1	トップカバー	2	ネットワークコネクター
3	USB コネクター	4	モジュージャック
5	ハンドセットコネクター	6	背面カバーのハンドル
7	電源コネクター	8	背面カバー
9	転写ロール	10	用紙送りガイド
11	用紙送りローラー	12	転写ベルト
13	レバー		

■ 自動原稿送り装置

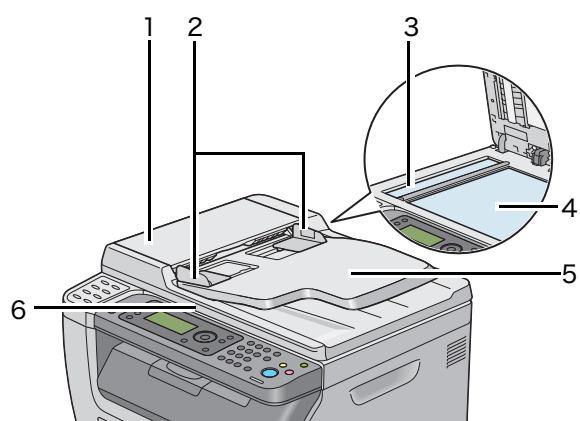

1	トップカバー
2	原稿ガイド
3	原稿読み取りガラス
4	原稿ガラス
5	原稿送りトレイ
6	原稿カバー

■ 操作パネル

操作パネルには、4行28文字を表示するLCDディスプレイ（液晶パネル）、発光ダイオード（LED）、操作ボタン、ワンタッチボタン、テンキーが搭載されており、これらを使用することでプリンターを操作することができます。

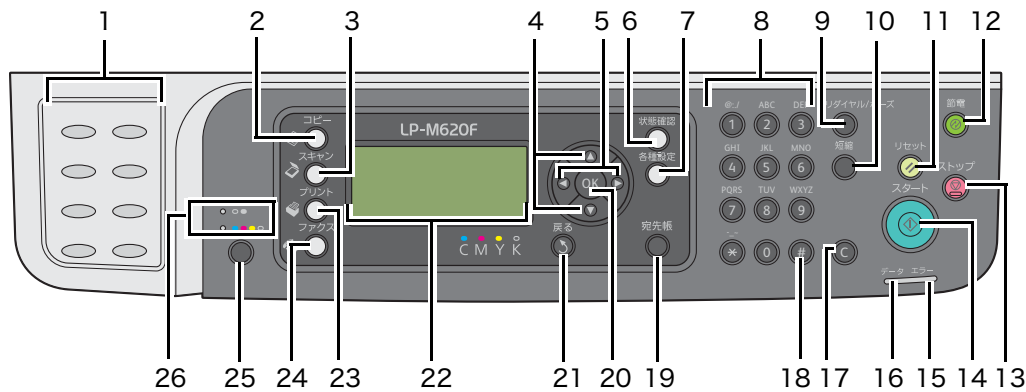

1	ワンタッチボタン	宛先表に登録されているファクス番号を呼び出します。宛先表の最初の8つのファクス番号は、番号順にボタンに割り当てられています。
2	☒(コピー) ボタン/LED	コピーメニューのトップに移動します。
3	☒(スキャン) ボタン/LED	スキャナーメニューのトップに移動します。
4	▲▼ボタン	カーソルまたはハイライトを上下に移動します。
5	◀▶ボタン	カーソルまたはハイライトを左右に移動します。
6	状態確認ボタン/LED	ジョブ状態メニューのトップに移動します。
7	各種設定ボタン/LED	システムメニューのトップに移動します。
8	テンキー	文字と数値を入力します。
9	リダイヤル/ポーズボタン	<ul style="list-style-type: none"> ファクス番号を再ダイヤルします。 ダイヤルを一時停止します。
10	短縮ボタン	保存したファクス番号を呼び出します。
11	⏏(リセット) ボタン	現在の設定をリセットし、各サービスメニューのトップに戻ります。
12	⏻(節電) ボタン/LED	スリープモードで点灯します。スリープモードを解除する場合にこのボタンを押します。
13	⏹(ストップ) ボタン	現在の処理中または保留中のジョブを中止します。
14	▶(スタート) ボタン	ジョブを開始します。
15	エラーLED	プリンターにエラーが発生した場合に点灯します。
16	データLED	ジョブの受信、送信、保留時に点灯します。
17	C (クリア) ボタン	文字と数値を削除します。
18	# ボタン	「(空白) & ()」の文字を入力します。
19	宛先帳ボタン	ファクスメニューでこのボタンを押すと、宛先表メニューのトップに移動します。
20	Ⓞ(OK) ボタン	入力した値を確定します。
21	↶(戻る) ボタン	前の画面に戻ります。
22	LCD ディスプレイ	各種設定、指示、エラーメッセージを表示します。
23	☒(プリント) ボタン/LED	プリントメニューのトップに移動します。
24	☒(ファクス) ボタン/LED	ファクスメニューのトップに移動します。
25	カラーモードボタン	カラーモードを切り替えます。
26	白黒/カラー LED	点灯して選択されているカラーモードを示します。

補足：

- 別のメニューに移動したり前の画面に戻ったりすると、現在の入力または設定は失われます。現在の入力または設定を保存する場合は必ずⓄ(OK) ボタンを押してください。
- テンキーを使用して英数字を入力する方法の詳細については、「[テンキーの使い方](#)」(210 ページ) を参照してください。

電源を入れる

注記：

- 延長コードやタップは使用しないでください。
- プリンターを無停電電源装置（UPS）システムに接続しないでください。

1 電源コードをプリンター背面の電源コネクタに接続します。（「背面」（27 ページ）を参照してください。）

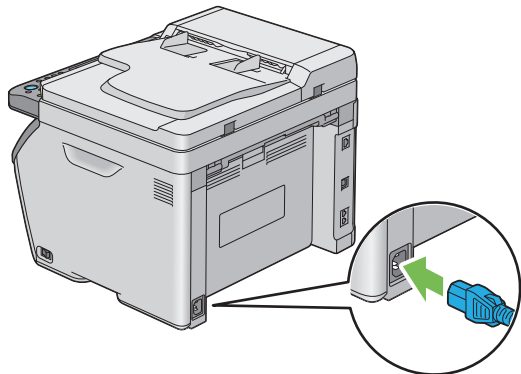

2 コードを電源に接続します。

3 プリンターの電源を入れます。

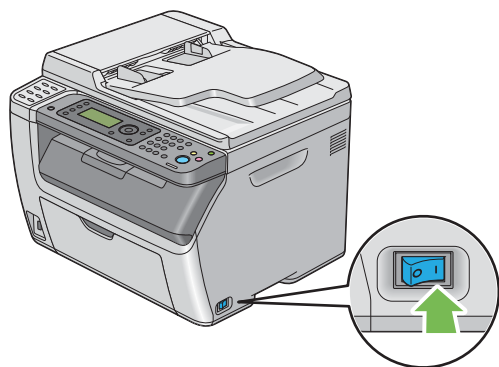

パネル設定リストを印刷する

パネル設定リストには、現在の操作パネルメニューの設定が表示されます。

ここには下記の項目を記載します：

- ・「操作パネル」(30 ページ)
- ・「設定管理ツール」(30 ページ)

■ 操作パネル

補足：

- ・ レポート / リストは、英語で印刷されます。
- 1 各種設定ボタンを押します。
 - 2 レポート / リストを選択し、**OK** ボタンを押します。
 - 3 パネル設定リストを選択し、**OK** ボタンを押します。
パネル設定リストが印刷されます。

■ 設定管理ツール

ここでは、Microsoft® Windows® XP を例に説明します。

補足：

- ・ レポート / リストは、英語で印刷されます。
- 1 [スタート] → [すべてのプログラム] → [EPSON] → [EPSON LP-M620F] → [設定管理ツール] をクリックします。

補足：
 - ・ 複数のプリンタードライバーがコンピューターにインストールされている場合は、プリンターを選択するウィンドウが表示されます。この場合、[プリンター名] に一覧表示されているプリンターから任意の名称をクリックしてください。
設定管理ツールが表示されます。
 - 2 [設定 / レポート] タブをクリックします。
 - 3 ページ左側の一覧から [レポート / リスト] を選択します。
[レポート / リスト] ページが表示されます。
 - 4 [パネル設定リスト] ボタンをクリックします。
パネル設定リストが印刷されます。

節電モード

本機は、待機しているときの電力の消費を抑える、節電モードが搭載されています。節電モードには、低電力モードとスリープモードの2種類があります。工場出荷時は、最後のジョブが完了してから5分後に低電力モードに移行し、さらに本機を使用しない状態が、6分経過すると、スリープモードに移行する設定になっています。プリンターが低電力モードの場合はLCDディスプレイのバックライトは消灯します。スリープモード中はⓉ(節電)ボタンが点灯します。LCDディスプレイは消灯し、何も表示されません。

工場出荷時の設定の5分(低電力モード)、6分(スリープモード)は、5～30分(低電力モード)、1～6分(スリープモード)の範囲で変更可能です。プリンターは再起動後25秒程度でプリント可能状態に復帰します。

参照：

- ・「節電モードの移行時間を設定する」(208ページ)

■ 節電状態を解除する

節電モードは、コンピューターからジョブを受信すると、自動的に解除されます。手動で低電力モードを解除する場合は、操作パネルで何らかのボタンを押してください。スリープモードを解除する場合は、Ⓣ(節電)ボタンを押してください。

補足：

- ・プリンターがスリープモードのときは、Ⓣ(節電)ボタンを除くすべての操作パネル上のボタンは無効化されます。操作パネルのボタンを使用するには、Ⓣ(節電)ボタンを押して節電モードを解除してください。

参照：

- ・「節電モードの移行時間を設定する」(208ページ)

プリンター管理ソフトウェア

プリンター付属のソフトウェアディスクを使用して、ご使用の OS に対応したソフトウェアをインストールしてください。

本章には下記の項目を記載します：

- 「プリンタードライバーとスキャナードライバー」(34 ページ)
- 「EpsonNet Config」(35 ページ)
- 「設定管理ツール (Windows のみ)」(36 ページ)
- 「ステータスマニター (Windows のみ)」(37 ページ)
- 「ランチャー (Windows のみ)」(38 ページ)
- 「宛先表ツール」(39 ページ)
- 「スキャンボタンマネージャー」(40 ページ)

プリンタードライバーとスキャナードライバー

プリンターのすべての機能を利用するため、ソフトウェアディスクからプリンタードライバーとスキャナードライバーをインストールしてください。

- プリンタードライバーをインストールすれば、コンピューターとプリンターの通信が可能となりプリンターの機能が利用できるようになります。
- スキャナードライバーをインストールすれば、ご使用のコンピューターに直接画像をスキャンしたり、スキャンした画像を USB またはネットワークから直接アプリケーションで利用することができるようになります。

スキャナードライバーはプリンタードライバーと一緒にインストールされます。Microsoft® Windows® および Mac OS® X でご利用いただけます。

参照：

- [「プリンタードライバーをインストールする \(Windows\)」 \(51 ページ\)](#)
- [「プリンタードライバーをインストールする \(Mac OS X\)」 \(61 ページ\)](#)

EpsonNet Config

ここでは、EpsonNet Config について説明します。

EpsonNet Config とは、ウェブブラウザからアクセスすることができるハイパーテキスト転送プロトコル (HTTP) ベースの、ウェブページサービスです。

EpsonNet Config からは、プリンターの状態の確認、設定オプションの変更が簡単にできます。ネットワーク上のユーザーは誰でも EpsonNet Config を使用してプリンターにアクセスすることができます。管理者モードでは、コンピューターから離れずにプリンター構成の変更、ファクス宛先のセットアップ、プリンター設定の管理ができます。

補足：

- 管理者からパスワードを付与されていないユーザーでも、ユーザーモードでプリンターの設定を閲覧することができます。現在の構成、設定への変更を保存、適用することはできません。
- EpsonNet Config のメニュー項目の詳細については、ソフトウェアディスクのヘルプを参照してください。

■ 管理者パスワードを作成する

- 1 ウェブブラウザを起動します。
- 2 アドレスバーにプリンターの IP アドレスを入力し、**Enter** キーを押します。
- 3 **[プロパティ]** タブをクリックします。
- 4 左のナビゲーションパネルで **[セキュリティ]** までスクロールし、**[機械管理者の設定]** を選択します。
- 5 **[機械管理者モード]** から **[有効]** を選択します。
- 6 **[機械管理者 ID]** フィールドに管理者の名前を入力します。

補足：

- 工場出荷時の ID およびパスワードは、両方とも空白（空値）です。

- 7 **[機械管理者のパスワード]** および **[パスワードの確認]** フィールドには、管理者パスワードを入力します。
- 8 **[機械管理者 ID の認証失敗によるアクセス拒否]** フィールドに、許可するログイン試行回数を入力します。
- 9 **[新しい設定を適用]** をクリックします。

新しいパスワードがセットされました。管理者名とパスワードを持つユーザーは、ログインしてプリンターの構成、設定を変更できます。

設定管理ツール (Windows のみ)

設定管理ツールでは、システム設定の閲覧、指定ができます。設定管理ツールを使用してシステム設定の診断を行うこともできます。

設定管理ツールは、[設定 / レポート]、[メンテナンス]、[診断] の各タブで構成されています。

設定管理ツールはプリンタードライバーと同時にインストールされます。

補足：

- パネル操作制限を本機で有効に設定している場合、設定管理ツールの設定をはじめて変更する際に [パスワード] ダイアログボックスが表示されます。この場合、指定したパスワードを入力して [OK] をクリックすると設定が適用されます。

ステータスマニター (Windows のみ)

ステータスマニターでプリンターの状態を確認することができます。画面右下のタスクバーでステータスマニタープリンターアイコンをダブルクリックしてください。[プリンター選択] ウィンドウが表示され、プリンター名、プリンター接続ポート、プリンター状態、機種名が表示されます。[ステータス] 欄でプリンターの現在の状態を確認できます。

[設定] ボタン：[設定] ウィンドウを表示し、ステータスマニターの設定を変更することができます。

[プリンター選択] ウィンドウの一覧から任意のプリンター名をクリックしてください。[プリンターの状態] ウィンドウが表示されます。

紙づまり、トナー残量低下など、警告またはエラーが発生している場合、[プリンターの状態] ウィンドウに通知されます。

工場出荷時の設定では、エラーが発生すると自動的に [プリンターの状態] ウィンドウが立ち上がります。[プリンターの状態] ウィンドウの起動条件は [ステータスウィンドウのプロパティ] で指定できます。

[プリンターの状態] ウィンドウのポップアップ設定を変更するには：

- 1 画面右下のタスクバーでステータスマニタープリンターアイコンを右クリックします。
- 2 [ステータスウィンドウのプロパティ] を選択します。
[ステータスウィンドウのプロパティ] ウィンドウが表示されます。
- 3 ポップアップの起動条件を選択してから、[OK] をクリックします。

[プリンターの状態] ウィンドウではプリンターのトナー残量とジョブ情報を確認することもできます。

ステータスマニターはプリンタードライバーと同時にインストールされます。

ランチャー (Windows のみ)

[ランチャー] ウィンドウから、[ステータスウィンドウ]、[設定管理ツール]、[宛先表ツール]、[スキャンボタンマネージャー] を開くことができます。

ここでは、Windows XP を例に説明します。

[ランチャー] ウィンドウを開くには：

- 1 [スタート] → [すべてのプログラム] → [EPSON] → [EPSON LP-M620F] → [ランチャー] をクリックします。

[ランチャー] ウィンドウが表示されます。

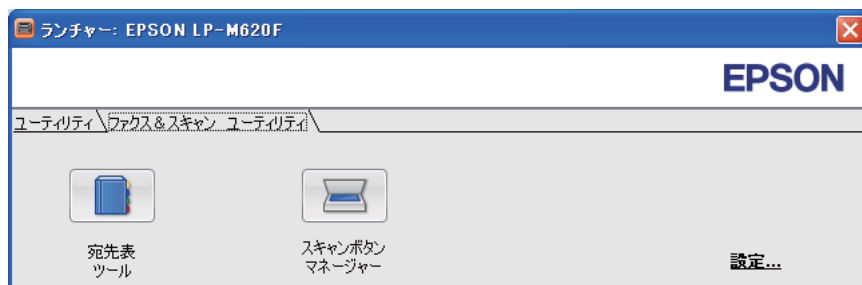

- 2 [ランチャー] ウィンドウには、[ステータスウィンドウ]、[設定管理ツール]、[宛先表ツール]、[スキャンボタンマネージャー] のボタンがあります。

終了する際はウィンドウ右上の X をクリックしてください。

詳細については、各アプリケーションの [ヘルプ] ボタン/アイコンをクリックしてください。

ステータスウィンドウ	[プリンターの状態] ウィンドウが開きます。 参照： ・「ステータスマニター (Windows のみ) (37 ページ)」
設定管理ツール	設定管理ツールが起動します。 参照： ・「設定管理ツール (Windows のみ) (36 ページ)」
宛先表ツール	宛先表ツールが開き、宛先表の宛先を追加・編集できます。 参照： ・「宛先表ツール」 (39 ページ)
スキャンボタンマネージャー	スキャンボタンマネージャーが起動します。 参照： ・「スキャンボタンマネージャー」 (40 ページ)

ランチャーはプリンタードライバーと同時にインストールされます。

宛先表ツール

宛先表ツールでは下記のことができます。

- プリンターからファクス / 電子メール宛先表およびサーバー宛先表のデータを読み取り、編集します。
- コンピューター上の **My ファクス宛先表**（ファクスドライバー）の宛先を編集します。
- スキャナー（メール送信）機能を使用する際に、電子メールの件名と本文を編集します。

変更を行った宛先表は、プリンターまたはコンピューターに保存できます。

宛先表ツールはプリンタードライバーと同時にインストールされます。Windows および Mac OS X でご利用いただけます。

スキャンボタンマネージャー

スキャンボタンマネージャーは、USB でプリンターからコンピューターに送られたスキャンジョブを管理します。プリンターからコンピューターにスキャンジョブが送信されると、スキャンボタンマネージャーが自動的にスキャンジョブを管理します。

コンピューターにスキャンする前に、スキャンボタンマネージャーを起動してスキャンした画像ファイルの出力先を設定してください。

スキャン後に指定出力先に保存したスキャンファイルを表示するには、**[イメージファイルを表示する]** を選択してください。

スキャンボタンマネージャーはプリンタードライバーと同時にインストールされます。Windows および Mac OS X でご利用いただけます。

補足：

- ソフトウェアディスクから単独でスキャンボタンマネージャーをインストールする場合は、ソフトウェアディスクからスキャナードライバーもインストールする必要があります。

参照：

- [「操作パネルからスキャンを行う」\(123 ページ\)](#)

プリンターの接続とソフトウェアのインストール

本章には下記の項目を記載します：

- 「ネットワークのセットアップの概要」(42 ページ)
- 「プリンターを接続する」(43 ページ)
- 「IP アドレスを設定する」(45 ページ)
- 「プリンタードライバをインストールする (Windows)」(51 ページ)
- 「プリンタードライバをインストールする (Mac OS X)」(61 ページ)

ネットワークのセットアップの概要

ネットワークをセットアップするには：

- 1 推奨ハードウェア、ケーブルを使用してプリンターをネットワークに接続します。
- 2 プリンターとコンピューターの電源を入れます。
- 3 システム設定リストを印刷し、ネットワーク設定参照用に保管しておきます。
- 4 ソフトウェアディスクからコンピューターにドライバーソフトウェアをインストールします。ご使用の OS へのドライバーインストールに関する詳細は、本章の該当部分を参照してください。
- 5 ネットワーク上でプリンターを識別するために必要となるプリンターの IP アドレスを設定します。
 - Microsoft® Windows® OS：プリンターを TCP/IP ネットワークに接続する場合、ソフトウェアディスクからインストーラーを実行すれば、プリンターのインターネットプロトコル (IP) アドレスが自動的に設定されます。プリンターの IP アドレスは操作パネルで手動設定することも可能です。
 - Mac OS® X：プリンターの IP アドレスを操作パネルで手動設定してください。
- 6 システム設定リストを印刷して新しい設定を確認します。

補足：

- レポート / リストは、英語で印刷されます。

参照：





- [「システム設定リストを印刷する」 \(99 ページ\)](#)

プリンターを接続する

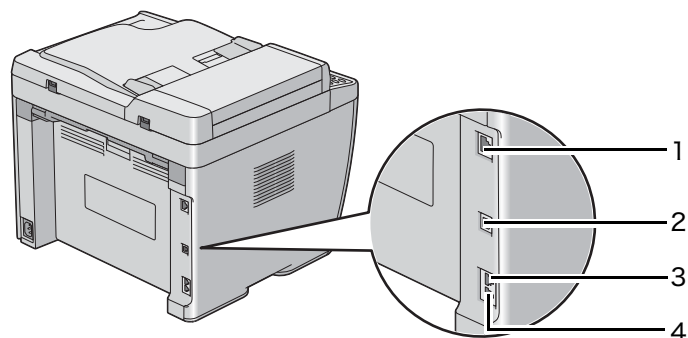
以下の要件を満たしている接続ケーブルを必ず使用してください。

接続タイプ	接続仕様
イーサネット	10 Base-T/100 Base-TX 対応
USB	USB1.1/2.0 対応
モジュージャック	RJ11
ハンドセットコネクター	RJ11



1 ネットワークコネクター	
2 USB コネクター	
3 モジュージャック	LINE 
4 ハンドセットコネクター	PHONE 

■プリンターをコンピューターまたはネットワークに接続する

プリンターをイーサネットまたは USB で接続します。ハードウェアおよび配線に関する設定は接続方法によって異なります。ケーブルおよびハードウェアは別売りとなります。

接続タイプごとに利用可能な機能は以下の表に記載しています。

接続タイプ	利用可能な機能
USB	USB 接続の場合は以下のことが可能です。 <ul style="list-style-type: none">• コンピューターから印刷する。• 画像をアプリケーションにスキャンおよび印刷する。• 画像をコンピューター上のフォルダーにスキャンおよび印刷する。• 宛先表ツールを使用して宛先表の宛先を管理する。
イーサネット	イーサネット接続の場合は以下のことが可能です。 <ul style="list-style-type: none">• ネットワーク上のコンピューターから印刷する。• 画像をネットワーク上のコンピューターにスキャンする。• 画像を FTP サーバーにスキャンする。• 電子メールでスキャン画像を送信する。• 宛先表ツールを使用して宛先表の宛先を管理する。• EpsonNet Config を使用して宛先表の宛先を管理する。

USB 接続

ご使用のプリンターをコンピューターではなくネットワークに接続する場合は、このセクションはスキップして「ネットワーク接続」(44 ページ)に進んでください。

USB 接続に対応している OS は次のとおりです。

- Windows XP
- Windows XP 64-bit Edition
- Windows Server® 2003
- Windows Server 2003 x64 Edition
- Windows Server 2008
- Windows Server 2008 64-bit Edition
- Windows Server 2008 R2
- Windows Vista®
- Windows Vista 64-bit Edition
- Windows 7
- Windows 7 64-bit Edition
- Mac OS X 10.4.11 ~ 10.6.x

プリンターをコンピューターに接続するには：

- 1 まず、プリンターの電源を切ってください。
- 2 USB ケーブルをプリンター背面の USB コネクタとコンピューターの USB ポートに接続します。

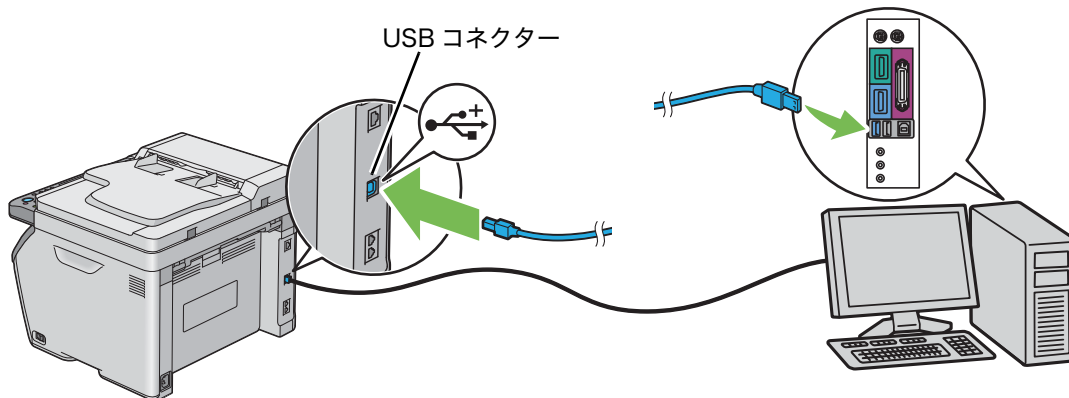

補足：

- プリンターの USB ケーブルをキーボードの USB コネクタに接続しないでください。

ネットワーク接続

プリンターをネットワークに接続するには：

- 1 プリンターの電源を切り、配線を抜いておいてください。
- 2 イーサネットケーブルを、プリンター背面のネットワークコネクタと LAN ポートまたはハブに接続します。

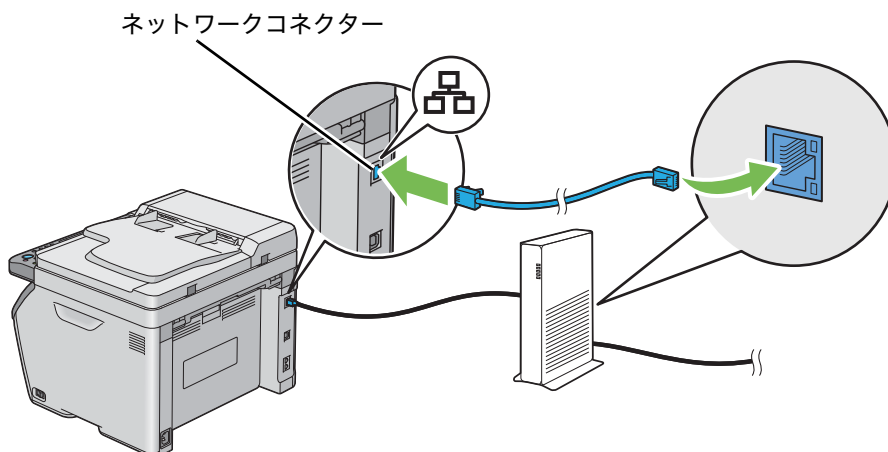

IP アドレスを設定する

ここには下記の項目を記載します：

- [「TCP/IP プロトコルと IP アドレス」 \(46 ページ\)](#)
- [「プリンターの IP アドレスを自動で設定する」 \(46 ページ\)](#)
- [「プリンターの IP アドレスの動的設定方法」 \(46 ページ\)](#)
- [「IP アドレスを割り当てる \(IPv4 モードの場合\)」 \(47 ページ\)](#)
- [「IP 設定を検証する」 \(49 ページ\)](#)
- [「システム設定リストを印刷・確認する」 \(49 ページ\)](#)

■ TCP/IP プロトコルと IP アドレス

コンピューターを大規模なネットワークに接続する場合は、ネットワーク管理者に問い合わせる IP アドレスおよび、その他のシステム設定情報を取得してください。

自宅などで小規模なローカルエリアネットワークを作成する場合、またはイーサネットを使用してプリンターを直接コンピューターに接続する場合は、プリンターの IP アドレスの自動設定手順に従ってください。

コンピューターとプリンターは、イーサネット上のネットワーク通信では主に TCP/IP プロトコルを使用します。TCP/IP プロトコルを使用する場合は、プリンターおよびコンピューターそれぞれに一意的 IP アドレスが必要です。アドレスは同じではありませんが、最後の 1 桁のみを変更するなど、類似したものとするのが重要です。例えば、プリンターのアドレスを 192.168.1.2 として、コンピューターのアドレスを 192.168.1.3 とします。別のデバイスには 192.168.1.4 というアドレスを設定することができます。

多くのネットワークでは動的ホスト構成プロトコル (DHCP) サーバーが使用されています。DHCP サーバーは、DHCP を使用するよう設定されているネットワーク上の各コンピューターおよびプリンターに対して自動的に IP アドレスを付与するものです。DHCP サーバーは、ほとんどのケーブルおよびデジタル加入者回線 (DSL) ルーターに組み込まれています。ケーブルまたは DSL ルーターを使用する場合は、ご使用のルーターの説明書で IP アドレス付与の方法について確認してください。

■ プリンターの IP アドレスを自動で設定する

DHCP サーバーを使用せずにプリンターを小規模 TCP/IP ネットワークに接続する場合は、ソフトウェアディスクのインストーラーを使用してプリンターの IP アドレスの検出、または割り当てをしてください。詳細については、ソフトウェアディスクをコンピューターの CD/DVD ドライブに挿入し、インストーラー起動後に指示に従ってください。

補足：

- 自動インストーラーを使用する場合は、プリンターを TCP/IP ネットワークに接続しておく必要があります。

■ プリンターの IP アドレスの動的設定方法

プリンター IP アドレスの動的設定には下記の 2 つのプロトコルが利用可能です。

- DHCP (工場出荷時の設定で有効)
- AutoIP

両方のプロトコルのオン/オフには操作パネルを、DHCP のオン/オフには EpsonNet Config を使用してください。

補足：

- プリンターの IP アドレスが記載されたレポートを印刷することができます。操作パネルで各種設定ボタンを押し、レポート/リストを選択し、**OK** ボタンを押してシステム設定リストを選択し、最後に **OK** ボタンを押してください。システム設定リストに IP アドレスが記載されています。

操作パネル

DHCP または AutoIP プロトコルをオン/オフするには：

- 1 操作パネルで各種設定ボタンを押します。
- 2 仕様設定を選択し、**OK** ボタンを押します。
- 3 ネットワーク設定を選択し、**OK** ボタンを押します。
- 4 TCP/IP を選択し、**OK** ボタンを押します。
- 5 IPv4 を選択し、**OK** ボタンを押します。
- 6 アドレス取得方法を選択し、**OK** ボタンを押します。
- 7 DHCP/AutoIP を選択し、**OK** ボタンを押します。

EpsonNet Config

DHCP プロトコルをオン/オフするには：

- 1 ウェブブラウザを起動します。
- 2 アドレスバーにプリンターの IP アドレスを入力し、**Enter** キーを押します。
- 3 **[プロパティ]** を選択します。
- 4 左側ナビゲーションパネルの **[プロトコル設定]** フォルダーから **[TCP/IP]** を選択します。
- 5 **[IP アドレス取得方法]** フィールドで **[DHCP/AutoIP]** オプションを選択します。
- 6 **[新しい設定を適用]** ボタンをクリックします。

■ IP アドレスを割り当てる (IPv4 モードの場合)

補足：

- IPv6 モードで手動で IP アドレスを割り当てる場合は、EpsonNet Config を使用します。EpsonNet Config を表示するには、リンクローカルアドレスを使用してください。リンクローカルアドレスを確認するには「[システム設定リストを印刷・確認する](#)」(49 ページ) を参照してください。
- IP アドレスの割り当ては高度な機能ですので、システム管理者が作業を行うことをお勧めします。
- アドレスクラスによって、割り当てられる IP アドレスの範囲は異なることがあります。例えば、クラス A の場合は、**0.0.0.0** から **127.255.255.255** の範囲の IP アドレスが割り当てられます。IP アドレスの割り当てについては、システム管理者に問い合わせてください。

IP アドレスは操作パネルまたは設定管理ツールから割り当てることができます。

操作パネル

- 1 プリンターの電源を入れます。
LCD ディスプレイに**機能を選択してください**が表示されていることを確認してください。
- 2 操作パネルで**各種設定ボタン**を押します。
- 3 **仕様設定**を選択し、**OK** ボタンを押します。
- 4 **ネットワーク設定**を選択し、**OK** ボタンを押します。
- 5 **TCP/IP** を選択し、**OK** ボタンを押します。
- 6 **IPv4** を選択し、**OK** ボタンを押します。
- 7 **アドレス取得方法**を選択し、**OK** ボタンを押します。
- 8 パネルが選択されていることを確認してから **戻る** ボタンを押します。
- 9 **アドレス取得方法**が選択されていることを確認します。
- 10 **IP アドレス**を選択し、**OK** ボタンを押します。
カーソルは IP アドレスの最初の 3 桁に合わされます。
- 11 テンキーを使用して IP アドレスの値を入力します。
- 12 **▶** ボタンを押します。
次の 3 桁がハイライト表示されます。
- 13 11 から 12 の手順を繰り返して IP アドレスをすべて入力し、**OK** ボタンを押します。
- 14 **戻る** ボタンを押し、**IP アドレス**が選択されていることを確認します。

- 15 サブネットマスクを選択し、**OK** ボタンを押します。
カーソルはサブネットマスクの最初の 3 桁に合わされます。
- 16 テンキーを使用してサブネットマスクの値を入力します。
- 17 ▶ボタンを押します。
次の 3 桁がハイライト表示されます。
- 18 16 から 17 の手順を繰り返してサブネットマスクを設定し、**OK** ボタンを押します。
- 19 ⏪ (戻る) ボタンを押し、サブネットマスクが選択されていることを確認します。
- 20 ゲートウェイアドレスを選択し、**OK** ボタンを押します。
カーソルはゲートウェイアドレスの最初の 3 桁に合わされます。
- 21 テンキーを使用してゲートウェイアドレスの値を入力します。
- 22 ▶ボタンを押します。
次の 3 桁がハイライト表示されます。
- 23 21 から 22 の手順を繰り返してゲートウェイアドレスを設定し、**OK** ボタンを押します。
- 24 プリンターの電源を入れ直します。

参照：

- ・「操作パネル」(28 ページ)

設定管理ツール

ここでは、Windows XP を例に説明します。

補足：

- ・ ネットワーク印刷に IPv6 を使用する場合は、設定管理ツールで IP アドレスを設定することはできません。

- 1 [スタート] → [すべてのプログラム] → [EPSON] → [EPSON LP-M620F] → [設定管理ツール] をクリックします。

補足：

- ・ 複数のプリンタードライバーがコンピューターにインストールされている場合は、プリンターを選択するウィンドウが表示されます。この場合、[プリンター名] に一覧表示されているプリンターから任意の名称をクリックしてください。

設定管理ツールが表示されます。

- 2 [メンテナンス] タブをクリックします。
- 3 ページ左側の一覧から [TCP/IP 設定] を選択します。
[TCP/IP 設定] ページが表示されます。
- 4 [IP アドレス取得方法] から [手動で設定] を選択し、[IP アドレス]、[サブネットマスク]、[ゲートウェイアドレス] に値を入力します。
- 5 [新しい設定を適用して本体を再起動] ボタンをクリックして設定を有効にします。

IP アドレスがプリンターに割り当てられます。設定を検証するため、ネットワークに接続されたコンピューターでウェブブラウザを立ち上げ、ブラウザのアドレスバーに IP アドレスを入力してください。IP アドレスが正しく設定されていれば、EpsonNet Config がブラウザに表示されます。

インストーラーでプリンタードライバーをインストールする際に、プリンターに IP アドレスを割り当てることもできます。ネットワークインストール機能を使用し、操作パネルのメニューでアドレス取得方法が DHCP/AutoIP に設定されている場合、IP アドレスに、0.0.0.0 からの任意の IP アドレスを、プリンターを選択するウィンドウで設定することができます。

■ IP 設定を検証する

ここでは、Windows XP を例に説明します。

補足：

- ・ レポート / リストは、英語で印刷されます。

- 1 システム設定リストを印刷します。
- 2 システム設定リストの [IPv4] の見出しで IP アドレス、サブネットマスク、ゲートウェイアドレスが正しいことを確認します。

ネットワーク上でプリンターがアクティブになっているかを確認するには、コンピューターで ping コマンドを実行してください。

- 1 [スタート] をクリックして [ファイル名を指定して実行] を選択します。
- 2 [cmd] と入力して [OK] をクリックします。
黒いウィンドウが表示されます。
- 3 「ping xx.xx.xx.xx」(xx.xx.xx.xx はコンピューターの IP アドレス) と入力し、Enter キーを押します。
- 4 IP アドレスから反応があると、プリンターがネットワーク上でアクティブになっていることを示します。

参照：

- ・ [「システム設定リストを印刷・確認する」\(49 ページ\)](#)

■ システム設定リストを印刷・確認する

システム設定リストを印刷し、プリンターの IP アドレスを確認してください。

ここには下記の項目を記載します：

- ・ [「操作パネル」\(49 ページ\)](#)
- ・ [「設定管理ツール」\(50 ページ\)](#)

操作パネル

補足：

- ・ レポート / リストは、英語で印刷されます。

- 1 各種設定ボタンを押します。
- 2 レポート / リストを選択し、**OK** ボタンを押します。
- 3 システム設定リストを選択し、**OK** ボタンを押します。
システム設定リストが印刷されます。
- 4 システム設定リストの「Wired Network」に記載されている IP アドレスを確認してください。IP アドレスが 0.0.0.0 の場合、自動で IP アドレスが解決されるまで数分待機し、再度システム設定リストを印刷してください。

IP アドレスが自動で解決されない場合は [「IP アドレスを割り当てる \(IPv4 モードの場合\)」\(47 ページ\)](#) を参照してください。

設定管理ツール

ここでは、Windows XP を例に説明します。

補足：

- レポート / リストは、英語で印刷されます。

- 1 [スタート] → [すべてのプログラム] → [EPSON] → [EPSON LP-M620F] → [設定管理ツール] をクリックします。

補足：

- 複数のプリンタードライバーがコンピューターにインストールされている場合は、プリンターを選択するウィンドウが表示されます。この場合、[プリンター名] に一覧表示されているプリンターから任意の名称をクリックしてください。

設定管理ツールが表示されます。

- 2 [設定 / レポート] タブをクリックします。
- 3 ページ左側の一覧から [レポート / リスト] を選択します。
[レポート / リスト] ページが表示されます。
- 4 [システム設定リスト] ボタンをクリックします。
システム設定リストが印刷されます。

IP アドレスが **0.0.0.0** (工場出荷時の設定) または **169.254.xx.xx** の場合、IP アドレスが割り当てられていません。

参照：

- 「IP アドレスを割り当てる (IPv4 モードの場合)」 (47 ページ)

プリンタードライバーをインストールする (Windows)

ここには下記の項目を記載します：

- ・「プリンタードライバーをインストールする前に (ネットワーク接続セットアップの場合)」(51 ページ)
- ・「USB 接続セットアップ」(52 ページ)
- ・「ネットワーク接続セットアップ」(53 ページ)
- ・「共有印刷を設定する」(54 ページ)

■ プリンタードライバーをインストールする前に (ネットワーク接続セットアップの場合)

コンピューターにプリンタードライバーをインストールする前に、システム設定リストを印刷してプリンターの IP アドレスを確認してください。

ここでは、Windows XP を例に説明します。

ここには下記の項目を記載します：

- ・「操作パネル」(51 ページ)
- ・「設定管理ツール」(51 ページ)
- ・「プリンターをインストールする前にファイアウォールを無効にする」(52 ページ)

操作パネル

補足：

- ・ レポート / リストは、英語で印刷されます。

- 1 各種設定ボタンを押します。
- 2 レポート / リストを選択し、**OK** ボタンを押します。
- 3 システム設定リストを選択し、**OK** ボタンを押します。
システム設定リストが印刷されます。
- 4 システム設定リストの「**Wired Network**」に記載されている IP アドレスを確認してください。
IP アドレスが 0.0.0.0 の場合、自動で IP アドレスが解決されるまで数分待機し、再度システム設定リストを印刷してください。
IP アドレスが自動で解決されない場合は「[IP アドレスを割り当てる \(IPv4 モードの場合\)](#)」(47 ページ) を参照してください。

設定管理ツール

- 1 [スタート] → [すべてのプログラム] → [EPSON] → [EPSON LP-M620F] → [設定管理ツール] をクリックします。

補足：

- ・ 複数のプリンタードライバーがコンピューターにインストールされている場合は、プリンターを選択するウィンドウが表示されます。この場合、[プリンター名] に一覧表示されているプリンターから任意の名称をクリックしてください。

設定管理ツールが表示されます。

- 2 [設定 / レポート] タブをクリックします。
- 3 ページ左側の一覧から [TCP/IP 設定] を選択します。
[TCP/IP 設定] ページが表示されます。

IP アドレスが **0.0.0.0** (工場出荷時の設定) または **169.254.xx.xx** になっている場合、IP アドレスが割り当てられていません。プリンターへの IP アドレス割り当ては「[IP アドレスを割り当てる \(IPv4 モードの場合\)](#)」(47 ページ) を参照してください。

プリンターをインストールする前にファイアウォールを無効にする

補足：

- Windows XP の場合は必ず Service Pack2 または 3 をインストールしてください。

次の OS のいずれかをご使用の場合、プリンターソフトウェアをインストールする前にファイアウォールを無効にする必要があります。

- Windows 7
- Windows Vista
- Windows Server 2008 R2
- Windows Server 2008
- Windows XP

ここでは、Windows XP を例に説明します。

- 1 [スタート] → [ヘルプとサポート] をクリックします。

補足：

- Windows Vista、Windows Server 2008、Windows Server 2008 R2、Windows 7 では、[オンライン ヘルプ] を使用している場合は、[Windows ヘルプとサポート] ウィンドウで [オフライン ヘルプ] に切り替えてください。

- 2 [検索] ボックスに「ファイアウォール」と入力して Enter キーを押します。

一覧で [Windows ファイアウォールを有効または無効にする] をクリックし、画面に表示される指示に従ってください。

プリンターソフトウェアのインストールが完了したら、ファイアウォールを有効にしてください。

■ USB 接続セットアップ

ここでは、Windows XP を例に説明します。

- 1 ソフトウェアディスクをコンピューターの CD/DVD ドライブに挿入します。

[Install Navi] が起動します。

補足：

- ソフトウェアディスクが自動的に起動されない場合は、[スタート] → [すべてのプログラム] (Windows Vista および Windows 7 の場合) → [アクセサリ] (Windows Vista および Windows 7 の場合) → [ファイル名を指定して実行] をクリックし、「D:\EPSetup.exe」(D はお使いのコンピューターの CD/DVD ドライブのドライブ文字) と入力して [OK] をクリックしてください。

- 2 プリンターの電源を入れます。

補足：

- [新しいハードウェアの検出ウィザード] が表示された場合はここで [キャンセル] をクリックしてください。

- 3 [簡単インストール] をクリックします。

[ソフトウェア使用許諾契約書] が表示されます。

- 4 [ソフトウェア使用許諾契約書] の内容に同意する場合は [同意する] をクリックし、[次へ] をクリックします。

[「MyEPSON」アシスタント] が起動します。

- 5 [OK] をクリックします。

[「MyEPSON」アシスタント] のインストールが完了したら、[かんたんインストールナビ] が起動します。

[キャンセル] をクリックした場合は、[「MyEPSON」アシスタント] をインストールしないで、[かんたんインストールナビ] が起動します。

- 6 [ドライバーおよびソフトウェアのインストール] をクリックします。

- 7 [USB 接続用インストール] を選択し、[次へ] をクリックします。

- 8 [完了] をクリックしてウィザードを終了します。

●USB 印刷

パーソナルプリンターとは、USB ケーブルを使用してコンピューターまたはプリントサーバーに接続されたプリンターです。ご使用のプリンターをコンピューターではなくネットワークに接続する場合は、「[ネットワーク接続セットアップ](#)」(53 ページ) に進んでください。

■ネットワーク接続セットアップ

ここでは、Windows XP を例に説明します。

- 1 ソフトウェアディスクをコンピューターの CD/DVD ドライブに挿入します。

[Install Navi] が起動します。

補足：

- ソフトウェアディスクが自動的に起動されない場合は、[スタート] → [すべてのプログラム] (Windows Vista および Windows 7 の場合) → [アクセサリ] (Windows Vista および Windows 7 の場合) → [ファイル名を指定して実行] をクリックし、「D:\EPSetup.exe」(D はお使いのコンピューターの CD/DVD ドライブのドライブ文字) と入力して [OK] をクリックしてください。

- 2 [簡単インストール] をクリックします。

[ソフトウェア使用許諾契約書] が表示されます。

- 3 [ソフトウェア使用許諾契約書] の内容に同意する場合は [同意する] をクリックし、[次へ] をクリックします。

[「MyEPSON」アシスタント] が起動します。

- 4 [OK] をクリックします。

[「MyEPSON」アシスタント] のインストールが完了したら、[かんたんインストールナビ] が起動します。

[キャンセル] をクリックした場合は、[「MyEPSON」アシスタント] をインストールしないで、[かんたんインストールナビ] が起動します。

- 5 [ドライバーおよびソフトウェアのインストール] をクリックします。

- 6 [ネットワーク接続用インストール] を選択し、[次へ] をクリックします。

- 7 プリンターの一覧から、インストールするプリンターを選択して [次へ] をクリックします。目的のプリンターが一覧に表示されていない場合は、[最新の情報に更新] をクリックして一覧を更新するか、[プリンターの追加] をクリックして手動でプリンターを一覧に追加してください。ここで、IP アドレスおよびポート名を指定できます。

このプリンターがサーバーコンピューター上にインストールされている場合は、[サーバーにプリンターを作成します] チェックボックスを選択してください。

補足：

- AutoloIP を使用している場合はインストーラーには 0.0.0.0 と表示されます。続行するには有効な IP アドレスを入力しなければなりません。

- 8 プリンター設定を行い、[次へ] をクリックします。

a プリンター名を入力します。

b ネットワーク上のその他のユーザーに、このプリンターへのアクセスを許可する場合は、[このプリンターをネットワーク上のほかのコンピューターと共有する] を選択してユーザーが識別できる共有名を入力します。

c プリンターを印刷に通常使うプリンターとして設定する場合は、[通常使用するプリンターとして設定] チェックボックスを選択します。

d プリンターをスキャンに通常使うプリンターとして設定する場合は、[通常使用するスキャナーとして設定] チェックボックスを選択します。

e ファクスドライバーをインストールする場合は、[ファクスドライバー] チェックボックスを選択します。

- 9 インストールするソフトウェアとファイルを選択し、[インストール] をクリックします。ソフトウェアとファイルをインストールするフォルダーを指定することができます。フォルダーを変更する場合は [参照] をクリックしてください。

- 10 [完了] をクリックしてウィザードを終了します。

■ 共有印刷を設定する

プリンターに付属しているソフトウェアディスクまたは Windows Point and Print やピアツーピアを使用して、ネットワーク上でプリンターを共有することができます。ただし、Microsoft が提供する方法を使用した場合は、ソフトウェアディスクと一緒にインストールされるステータスマニターやその他のプリンターユーティリティは使用できません。

ネットワーク上のプリンターを使用するには、プリンターを共有して、ネットワーク上のすべてのコンピューターに対応ドライバーをインストールしてください。

補足：

- 共有印刷を行う場合は別途イーサネットケーブルをお買い求めください。

● Windows XP、Windows XP 64-bit Edition、Windows Server 2003、Windows Server 2003 x64 Edition の場合

- 1 [スタート] → [プリンタと FAX] をクリックします。
- 2 プリンターのアイコンを右クリックして [プロパティ] を選択します。
- 3 [共有] タブから [このプリンタを共有する] を選択して、[共有名] テキストボックスに名前を入力します。
- 4 [追加ドライバー] をクリックして、このプリンターを使用するすべてのネットワーククライアントの OS を選択します。
- 5 [OK] をクリックします。
ご使用のコンピューターにファイルがない場合は、サーバー OS の CD を挿入するよう求められます。
- 6 [適用] をクリックしてから、[OK] をクリックします。

● Windows Vista および Windows Vista 64-bit Edition の場合

- 1 [スタート] → [コントロール パネル] → [ハードウェアとサウンド] → [プリンタ] をクリックします。
- 2 プリンターのアイコンを右クリックして [共有] を選択します。
- 3 [共有オプションの変更] ボタンをクリックします。
- 4 「続行するにはあなたの許可が必要です」と表示されます。
- 5 [続行] ボタンをクリックします。
- 6 [このプリンタを共有する] チェックボックスを選択して、[共有名] テキストボックスに名前を入力します。
- 7 [追加ドライバ] を選択して、このプリンターを使用するすべてのネットワーククライアントの OS を選択します。
- 8 [OK] をクリックします。
- 9 [適用] をクリックしてから、[OK] をクリックします。

● Windows Server 2008 および Windows Server 2008 64-bit Edition の場合

- 1 [スタート] → [コントロール パネル] → [ハードウェアとサウンド] → [プリンタ] をクリックします。
- 2 プリンターのアイコンを右クリックして [共有] を選択します。
- 3 [このプリンタを共有する] チェックボックスを選択して、[共有名] テキストボックスに名前を入力します。
- 4 [追加ドライバー] をクリックして、このプリンターを使用するすべてのネットワーククライアントの OS を選択します。
- 5 [OK] をクリックします。
- 6 [適用] をクリックしてから、[OK] をクリックします。

●Windows 7、Windows 7 64-bit Edition、Windows Server 2008 R2 の場合

- 1 [スタート] → [デバイスとプリンター] をクリックします。
- 2 プリンターのアイコンを右クリックして [プリンターのプロパティ] を選択します。
- 3 [共有] タブで [このプリンタを共有する] チェックボックスを選択して、[共有名] テキストボックスに名前を入力します。
- 4 [追加ドライバー] をクリックして、このプリンターを使用するすべてのネットワーククライアントの OS を選択します。
- 5 [OK] をクリックします。
- 6 [適用] をクリックしてから、[OK] をクリックします。

プリンターが共有されていることを確認するには：

- [プリンタ]、[プリンタと FAX] または [デバイスとプリンター] フォルダーのプリンターが共有されていることを確認します。プリンターアイコンの下に共有アイコンが表示されていれば共有されています。
- [ネットワーク] または [マイ ネットワーク] を開き、サーバーのホスト名を確認してプリンターに割り当てた共有名が表示されているかどうかを確認します。

これでプリンターが共有されました。Point and Print またはピアツーピアを用いてネットワーククライアントにプリンターをインストールすることができます。

Point and Print

Point and Print は、リモートプリンターへの接続を可能にする Microsoft Windows のテクノロジーです。自動的にプリンタードライバーをダウンロードしてインストールします。

●Windows XP、Windows XP 64-bit Edition、Windows Server 2003、Windows Server 2003 x64 Edition の場合

- 1 クライアントコンピューターの Windows デスクトップ上で [マイ ネットワーク] をダブルクリックします。
- 2 サーバーコンピューターのホスト名を探し、ホスト名をダブルクリックします。
- 3 共有プリンターの名前を右クリックして [接続] をクリックします。

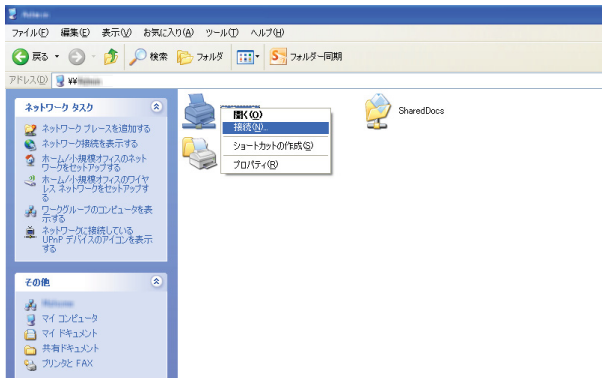

サーバーコンピューターからクライアントコンピューターに、ドライバー情報がコピーされ、新しいプリンターが [プリンターと FAX] に追加されるのを待ちます。コピーにかかる時間はネットワークのトラフィック量によって異なります。

[マイ ネットワーク] を閉じます。

- 4 テストページを印刷してインストールを検証します。
 - a [スタート] → [プリンターと FAX] をクリックします。
 - b インストールしたプリンターを選択します。
 - c [ファイル] → [プロパティ] をクリックします。
 - d [全般] タブで [テスト ページの印刷] をクリックします。
テストページが問題なく印刷されていればインストールは完了です。

●Windows Vista および Windows Vista 64-bit Edition の場合

- 1 [スタート] → [ネットワーク] をクリックします。
- 2 サーバーコンピューターのホスト名を探してダブルクリックします。
- 3 共有プリンターの名前を右クリックして [接続] をクリックします。
- 4 [インストール] をクリックします。
- 5 [ユーザー アカウント制御] ダイアログボックスで [続行] をクリックします。
サーバーからクライアントコンピューターにドライバーがコピーされるまで待ってください。新しいプリンターが [プリンター] フォルダーに追加されます。この作業にかかる時間はネットワークのトラフィック量によって異なります。
- 6 テストページを印刷してインストールを検証します。
 - a [スタート] → [コントロール パネル] → [ハードウェアとサウンド] をクリックします。
 - b [プリンター] を選択します。
 - c 作成したプリンターを右クリックして [プロパティ] を選択します。
 - d [全般] タブで [テスト ページの印刷] をクリックします。
テストページが問題なく印刷されていればインストールは完了です。

●Windows Server 2008 および Windows Server 2008 64-bit Edition の場合

- 1 [スタート] → [ネットワーク] をクリックします。
- 2 サーバーコンピューターのホスト名を探し、ホスト名をダブルクリックします。
- 3 共有プリンターの名前を右クリックして [接続] をクリックします。
- 4 [インストール] をクリックします。
- 5 サーバーからクライアントコンピューターにドライバーがコピーされるまで待ってください。新しいプリンターが [プリンタ] フォルダーに追加されます。この作業にかかる時間はネットワークのトラフィック量によって異なります。
- 6 テストページを印刷してインストールを検証します。
 - a [スタート] → [コントロール パネル] をクリックします。
 - b [ハードウェアとサウンド] を選択します。
 - c [プリンタ] を選択します。
 - d 作成したプリンターを右クリックして [プロパティ] を選択します。
 - e [全般] タブで [テスト ページの印刷] をクリックします。

テストページが問題なく印刷されていればインストールは完了です。

●Windows 7、Windows 7 64-bit Edition、Windows Server 2008 R2 の場合

- 1 [スタート] → [ネットワーク] をクリックします。
- 2 サーバーコンピューターのホスト名を探し、ホスト名をダブルクリックします。
- 3 共有プリンターの名前を右クリックして [接続] をクリックします。
- 4 [インストール] をクリックします。
- 5 サーバーからクライアントコンピューターにドライバーがコピーされるまで待ってください。新しいプリンターが [デバイスとプリンター] フォルダーに追加されます。この作業にかかる時間はネットワークのトラフィック量によって異なります。
- 6 テストページを印刷してインストールを検証します。
 - a [スタート] → [デバイスとプリンター] をクリックします。
 - b 作成したプリンターを右クリックして [プリンターのプロパティ] を選択します。
 - c [全般] タブで [テスト ページの印刷] をクリックします。

テストページが問題なく印刷されていればインストールは完了です。

ピアツーピア

ピアツーピアを用いる場合は、プリンタードライバーを各クライアントコンピューターにインストールします。クライアントコンピューターでは、このドライバーに変更を行ったりプリントジョブの操作ができます。

●Windows XP、Windows XP 64-bit Edition、Windows Server 2003、Windows Server 2003 x64 Edition の場合

- 1 [スタート] → [プリンタと FAX] をクリックします。
- 2 [プリンタのインストール] (Windows Server 2003/Windows Server 2003 x64 Edition の場合は [プリンタの追加]) をクリックして [プリンタの追加ウィザード] を起動します。
- 3 [次へ] をクリックします。
- 4 [ネットワーク プリンタ、またはほかのコンピューターに接続されているプリンタ] を選択し、[次へ] をクリックします。
- 5 [プリンタを参照する] をクリックしてから、[次へ] をクリックします。
- 6 プリンターを選択して、[次へ] をクリックします。プリンターが一覧に表示されない場合は、[戻る] をクリックしてテキストボックスにプリンターのパスを入力します。

例：%%<サーバーホスト名>%<共有プリンター名>

サーバーホスト名とは、ネットワークに識別されるサーバーコンピューターの名前です。共有プリンター名とは、サーバーのインストールプロセスで割り当てられた名前です。

新しいプリンターの場合は、プリンタードライバーのインストールを求められることがあります。利用可能なシステムドライバーがない場合は、ドライバーがある場所を指定してください。

- 7 このプリンターを通常使うプリンターとして設定する場合は [はい] を選択し、次に [次へ] をクリックします。
- 8 [完了] をクリックします。

●Windows Vista および Windows Vista 64-bit Edition の場合

- 1 [スタート] → [コントロール パネル] → [ハードウェアとサウンド] → [プリンタ] をクリックします。
- 2 [プリンターの追加] をクリックして [プリンターの追加] ウィザードを起動します。
- 3 [ネットワーク、ワイヤレスまたは Bluetooth プリンタを追加します] を選択します。プリンターが一覧に表示されていれば、プリンターを選択して [次へ] をクリックします。一覧に表示されていない場合、[探しているプリンタはこの一覧にはありません] を選択して [共有プリンタを名前を選択する] テキストボックスにプリンターのパスを入力し、[次へ] をクリックしてください。

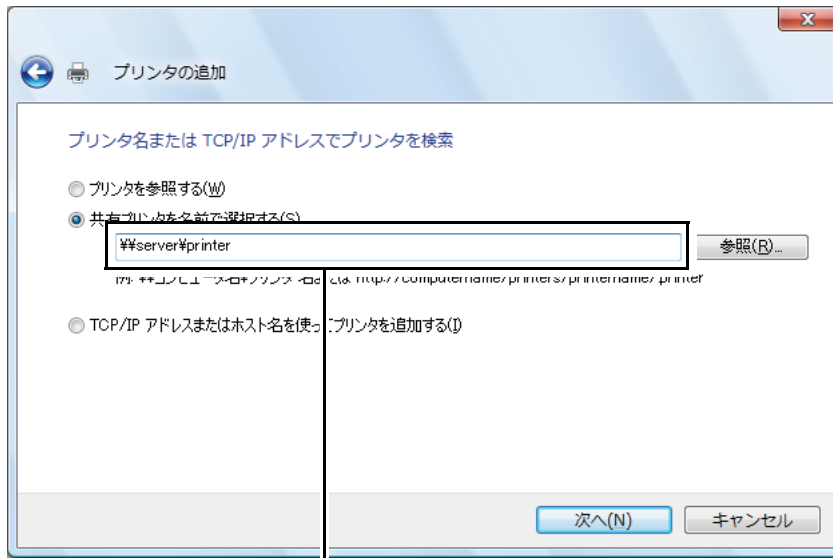

例：\\<サーバーホスト名>\<共有プリンター名>

サーバーホスト名とは、ネットワーク上で識別されるサーバーコンピューターの名前です。共有プリンター名とは、サーバーのインストールプロセスで割り当てられた名前です。

新しいプリンターの場合は、プリンタードライバーのインストールを求められることがあります。利用可能なシステムドライバーがない場合は、ドライバーがある場所を指定してください。

- 4 プリンター名を確認してから、このプリンターを通常使うプリンターとして使用するかどうかを選択し、[次へ] をクリックします。
- 5 インストールを検証する場合は [テスト ページの印刷] をクリックします。
- 6 [完了] をクリックします。
テストページが問題なく印刷されていればインストールは完了です。

●Windows Server 2008 および Windows Server 2008 64-bit Edition の場合

- 1 [スタート] → [コントロール パネル] → [ハードウェアとサウンド] → [プリンタ] をクリックします。
- 2 [プリンターの追加] をクリックして [プリンターの追加] ウィザードを起動します。
- 3 [ネットワーク、ワイヤレスまたは Bluetooth プリンタを追加します] を選択します。プリンターが一覧に表示されていれば、プリンターを選択して [次へ] をクリックします。一覧に表示されていない場合、[探しているプリンタはこの一覧にはありません] を選択して [共有プリンタを名前で選択する] テキストボックスにプリンターのパスを入力し、[次へ] をクリックしてください。

例：\\< サーバーホスト名 >\< 共有プリンター名 >

サーバーホスト名とは、ネットワーク上で識別されるサーバーコンピューターの名前です。共有プリンター名とは、サーバーのインストールプロセスで割り当てられた名前です。

新しいプリンターの場合は、プリンタードライバーのインストールを求められることがあります。利用可能なシステムドライバーがない場合は、ドライバーがある場所を指定してください。

- 4 プリンター名を確認してから、このプリンターを通常使うプリンターとして使用するかどうかを選択し、[次へ] をクリックします。
- 5 プリンターを共有するかどうかを選択します。
- 6 インストールを検証する場合は [テスト ページの印刷] をクリックします。
- 7 [完了] をクリックします。
テストページが問題なく印刷されていればインストールは完了です。

●Windows 7、Windows 7 64-bit Edition、Windows Server 2008 R2 の場合

- 1 [スタート] → [デバイスとプリンター] をクリックします。
- 2 [プリンターの追加] をクリックして [プリンターの追加] ウィザードを起動します。
- 3 [ネットワーク、ワイヤレスまたは Bluetooth プリンタを追加します] を選択します。プリンターが一覧表示されていれば、プリンターを選択して [次へ] をクリックします。一覧に表示されていない場合、[探しているプリンタはこの一覧にはありません] を選択してください。[共有プリンターを名前で選択する] をクリックしてテキストボックスにプリンターのパスを入力し、[次へ] をクリックしてください。

例：\\< サーバーホスト名 >\< 共有プリンター名 >

サーバーホスト名とは、ネットワークに識別されるサーバーコンピューターの名前です。共有プリンター名とは、サーバーのインストールプロセスで割り当てられた名前です。

新しいプリンターの場合は、プリンタードライバーのインストールを求められることがあります。利用可能なシステムドライバーがない場合は、利用可能なドライバーのパスを指定してください。

- 4 プリンター名を確認して、[次へ] をクリックします。
- 5 プリンターを通常使うプリンターとして使用するかどうかを選択します。
- 6 インストールを検証する場合は [テスト ページの印刷] をクリックします。
- 7 [完了] をクリックします。
テストページが問題なく印刷されていればインストールは完了です。

プリンタードライバーをインストールする (Mac OS X)

ここには下記の項目を記載します：

- ・ [「ドライバーおよびソフトウェアをインストールする」 \(61 ページ\)](#)

■ ドライバーおよびソフトウェアをインストールする

ここでは、Mac OS X 10.6 を例に説明します。

- 1 Mac OS X でソフトウェアディスクを起動します。
- 2 インストーラーアイコンをダブルクリックします。
- 3 [はじめに] 画面の [続ける] をクリックします。
- 4 [使用許諾契約] の表示言語を選択します。
- 5 [使用許諾契約] を読んでから、[続ける] をクリックします。
- 6 [使用許諾契約] の内容に同意する場合は、[同意する] をクリックしてインストールを続行します。
- 7 [インストール先の選択] 画面が表示された場合は [続ける] をクリックします。
- 8 [インストール] をクリックして標準インストールを実行します。
- 9 管理者の名前とパスワードを入力して、[OK] をクリックします。
- 10 [インストールを続ける] をクリックします。
- 11 [再起動] をクリックしてインストールを完了します。

プリンターを追加する (Mac OS X 10.5.x ~ 10.6.x の場合)

● USB 接続を使用する場合

- 1 プリンターとコンピューターの電源を切ります。
- 2 プリンターとコンピューターを USB ケーブルで接続します。
- 3 プリンターとコンピューターの電源を入れます。
- 4 [システム環境設定] を表示して [プリントとファクス] をクリックします。
- 5 USB プリンターが [プリントとファクス] に追加されていることを確認します。
USB プリンターが表示されていない場合は、次の手順を実行してください。
- 6 プラス (+) サインをクリックしてから、[デフォルト] をクリックします。
- 7 [プリンタ名] の一覧から USB 接続プリンターを選択します。
[名前]、[場所]、[ドライバ] は自動で入力されます。
- 8 [追加] をクリックします。

● Bonjour を使用する場合

- 1 プリンターの電源を入れます。
- 2 コンピューターがネットワークに接続されていることを確認します。
プリンターがイーサネットケーブルでネットワークに接続されていることを確認してください。
- 3 [システム環境設定] を表示して [プリントとファクス] をクリックします。
- 4 プラス (+) サインをクリックしてから、[デフォルト] をクリックします。
- 5 [プリンタ名] の一覧から Bonjour 接続プリンターを選択します。
[名前]、[ドライバ] は自動で入力されます。
- 6 [追加] をクリックします。

● IP 印刷を使用する場合

- 1 プリンターの電源を入れます。
- 2 コンピューターがネットワークに接続されていることを確認します。
プリンターがイーサネットケーブルでネットワークに接続されていることを確認してください。
- 3 [システム環境設定] を表示して [プリントとファクス] をクリックします。
- 4 プラス (+) サインをクリックしてから、[IP] をクリックします。
- 5 [プロトコル] に [LPD (Line Printer Daemon)] を選択します。
- 6 プリンターの IP アドレスを [アドレス] に入力します。
[名前]、[ドライバ] は自動で入力されます。

補足：

- IP 印刷を使用する印刷設定の場合は、キュー名は空白表示となり、指定する必要はありません。

- 7 [追加] をクリックします。

プリンターを追加する (Mac OS X 10.4 の場合)

●USB 接続を使用する場合

- 1 プリンターとコンピューターの電源を切ります。
- 2 プリンターとコンピューターを USB ケーブルで接続します。
- 3 プリンターとコンピューターの電源を入れます。
- 4 [プリンタ設定ユーティリティ] を開始します。

補足：

- [プリンタ設定ユーティリティ] は [アプリケーション] の [ユーティリティ] フォルダーにあります。

- 5 USB プリンターが [プリンタリスト] に追加されていることを確認します。
USB プリンターが表示されていない場合は、次の手順を実行してください。
- 6 [追加] をクリックします。
- 7 [プリンタブラウザ] ダイアログボックスで [デフォルトブラウザ] をクリックします。
- 8 [プリンタ名] の一覧から USB 接続プリンターを選択します。
[名前]、[場所]、[使用するドライバ] は自動で入力されます。
- 9 [追加] をクリックします。

●Bonjour を使用する場合

- 1 プリンターの電源を入れます。
 - 2 コンピューターがネットワークに接続されていることを確認します。
プリンターがイーサネットケーブルでネットワークに接続されていることを確認してください。
 - 3 [プリンタ設定ユーティリティ] を開始します。
- #### 補足：
- [プリンタ設定ユーティリティ] は [アプリケーション] の [ユーティリティ] フォルダーにあります。
- 4 [追加] をクリックします。
 - 5 [プリンタブラウザ] ダイアログボックスで [デフォルトブラウザ] をクリックします。
 - 6 [プリンタ名] の一覧から Bonjour 接続プリンターを選択します。
[名前]、[使用するドライバ] は自動で入力されます。
 - 7 [追加] をクリックします。

● IP 印刷を使用する場合

- 1 プリンターの電源を入れます。
- 2 コンピューターがネットワークに接続されていることを確認します。
プリンターがイーサネットケーブルでネットワークに接続されていることを確認してください。
- 3 [プリンタ設定ユーティリティ] を開始します。
補足：
 - [プリンタ設定ユーティリティ] は [アプリケーション] の [ユーティリティ] フォルダーにあります。
- 4 [追加] をクリックします。
- 5 [プリンタブラウザ] ダイアログボックスで [IP プリンタ] をクリックします。
- 6 [プロトコル] に [LPD (Line Printer Daemon)] を選択します。
- 7 プリンターの IP アドレスを [アドレス] に入力します。
[名前]、[使用するドライバ] は自動で入力されます。
補足：
 - IP 印刷を使用する印刷設定の場合は、キュー名は空白表示となり、指定する必要はありません。
- 8 [追加] をクリックします。

印刷の基本操作

本章には下記の項目を記載します：

- 「用紙について」 (66 ページ)
- 「対応用紙」 (69 ページ)
- 「用紙のセットのしかた」 (71 ページ)
- 「用紙のサイズと種類を設定する」 (89 ページ)
- 「印刷する」 (90 ページ)
- 「Web Services on Devices (WSD) で印刷する」 (102 ページ)

用紙について

ここには下記の項目を記載します：

- ・「用紙の使用ガイドライン」(66 ページ)
- ・「自動原稿送り装置ガイドライン」(67 ページ)
- ・「使用できない用紙」(67 ページ)
- ・「用紙の保管ガイドライン」(68 ページ)

適正でない用紙を使用した場合、紙づまりや紙しわ、印刷品質の低下、故障、および装置破損の原因になることがあります。プリンターのパフォーマンスを最大限に引き出すため、ここに記載した用紙を使用してください。

大量に印刷および用紙を購入するときは、事前に試し印刷をして思い通りの印刷結果になることを確認してください。

■用紙の使用ガイドライン

プリンターのトレイはさまざまな用紙サイズ、用紙種類、特殊用紙に対応しています。トレイに用紙をセットする際はこれらのガイドラインに従ってください。

- ・封筒は、用紙トレイ (MPF) および用紙トレイ (PSI) から印刷できます。
- ・用紙トレイ (MPF) や用紙トレイ (PSI) にセットする前に用紙や特殊用紙をよくさばきます。
- ・台紙からラベルを取り外したラベル紙に印刷しないでください。
- ・必ず紙の封筒を使用し、窓、金属クリップ、開封部に糊のついた封筒は使用しないでください。
- ・封筒は必ず片面印刷してください。
- ・封筒印刷時にしわやエンボスができることがあります。
- ・用紙ガイド (サイドガイド) にある用紙上限線を超える量の用紙をセットしないでください。
- ・用紙サイズに合わせて用紙ガイド (サイドガイド) を調整します。
- ・紙づまりや紙しわが頻発する場合、新しい用紙を使用してください。
- ・吸湿し波打っている用紙は、紙づまりや紙しわの原因になることがあります。

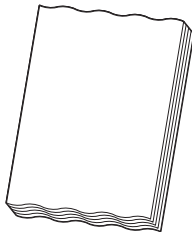

警告：

- ・電気を通しやすい紙 (折り紙 / カーボン紙 / 導電性コーティングを施された紙など) を使用しないでください。紙づまりが発生するとショートして火災の原因となるおそれがあります。

参照：

- ・「用紙トレイ (MPF) に用紙をセットする」(72 ページ)
- ・「用紙トレイ (PSI) に用紙をセットする」(80 ページ)
- ・「用紙トレイ (MPF) に封筒をセットする」(76 ページ)
- ・「用紙トレイ (PSI) に封筒をセットする」(81 ページ)
- ・「ユーザー定義の用紙に印刷する」(97 ページ)

■ 自動原稿送り装置ガイドライン

自動原稿送り装置は下記の原稿サイズに対応しています。

- 幅：148～215.9mm (5.83～8.50 インチ)
- 長さ：210～355.6mm (8.27～14.00 インチ)

重量の範囲は 60～105g/m² です。





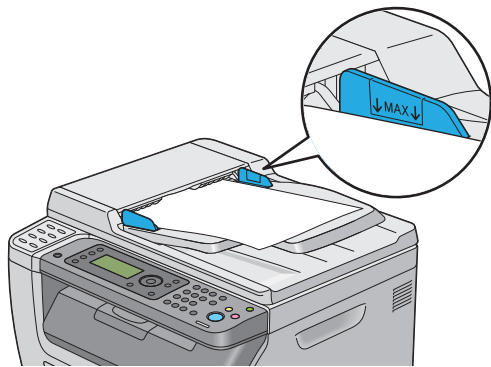

自動原稿送り装置に原稿をセットする際は次のガイドラインに従ってください。

- 原稿の上側が先にプリンターに入るように上向きに原稿をセットしてください。
- 原稿は必ずほぐしてから自動原稿送り装置にセットしてください。
- 原稿に合わせて原稿ガイドを調整してください。
- 原稿送りトレイには必ずインクが完全に乾いた状態の原稿を挿入してください。
- 用紙上限線を越える量の原稿をセットしないでください。64g/m²の原稿は最大で15枚までセットできます。



補足：

- 自動原稿送り装置には下記のような原稿はセットできません。これらは必ず原稿ガラスにセットしてください。

 カールした紙	 穴のあいた紙
 厚紙	 折り目、折れ、破けのある紙
 切り貼りした紙	 カーボン紙

■ 使用できない用紙

本機は、さまざまな種類の用紙に対応しています。ただし、用紙によっては印刷品質の低下や紙づまり、プリンターの損傷の原因となるものがあります。

使用できない用紙は次のとおりです。

- 粗い紙、多孔性紙
- プラスチック
- 折り目やしわのある紙
- ホチキスのついた紙
- 窓や金属クリップのついた封筒
- クッション入り封筒
- レーザー非対応の光沢紙、コーティングされた紙
- 穴あき紙
- わら半紙
- 60g/m²を下回る薄紙、163g/m²を上回る厚紙

⚠ 警告：

- 電気を通しやすい紙（折り紙 / カーボン紙 / 導電性コーティングを施された紙など）を使用しないでください。紙づまりが発生するとショートして火災の原因となるおそれがあります。

■用紙の保管ガイドライン

いつもきれいな印刷ができるようにするため、良好な用紙保管条件を確保してください。

- 用紙は比較的湿度が少ない冷暗所に保管してください。ほとんどの用紙は、紫外線（UV）や可視光線によって損傷しやすくなっています。太陽光や蛍光灯の光に含まれる紫外線は特に用紙品質に悪影響があります。用紙に当たる可視光線の強度、暴露期間は可能な限り小さくしてください。
- 温度および相対湿度を一定に保ってください。
- 屋根裏、キッチン、ガレージ、地下室は印刷用紙の保管場所に適しません。
- 用紙はパレット、カートン、棚、キャビネットなどに平らに置いて保管してください。
- 用紙を保管、取り扱いする場所では飲食を控えてください。
- プリンターにセットするときまで用紙パッケージを開封しないでください。用紙はもとのパッケージにいれたままにしてください。ほとんどの市販の用紙では、用紙を湿度変化から守るために包装紙に内張りが施されています。
- 用紙は使用するときまで袋に入れておき、使用しない用紙は袋に戻して劣化防止のために再度封をしてください。特殊用紙には、ファスナーの付いたビニール袋に入っているものがあります。

対応用紙

プリンターに合わない用紙を使用すると、紙づまり、紙しわ、印刷品質の低下、プリンターの故障や損傷の原因となる場合があります。本機の機能を有効に利用していただくため、ここに示す推奨用紙を使用してください。

注記：

- 水、雨、蒸気などの水分により、印刷面の画像がはがれることがあります。

■使用できる用紙

本機でご利用いただける用紙種類は次のとおりです。

用紙トレイ (MPF)

用紙サイズ	A4 たて (210 × 297 mm) B5 たて (182 × 257 mm) A5 たて (148 × 210 mm) 8.5 × 11 インチ (レター) たて 8.5 × 14 インチ (リーガル) たて 8.5 × 13 インチ たて 7.25 × 10.5 インチ たて 封筒 C5 たて (162 × 229 mm) 封筒 モナーク たて (98 × 191 mm) 封筒 モナーク よこ (191 × 98 mm) * 封筒 #10 たて (105 × 241 mm) 封筒 DL たて (110 × 220 mm) 封筒 DL よこ (220 × 110 mm) * はがき たて (100 × 148 mm) 往復はがき たて (148 × 200 mm) 封筒 洋形 2 号 たて (114 × 162 mm) 封筒 洋形 2 号 よこ (162 × 114 mm) * 封筒 洋形 3 号 たて (98 × 148 mm) 封筒 洋形 3 号 よこ (148 × 98 mm) * 封筒 洋形 4 号 たて (105 × 235 mm) 封筒 洋形 6 号 たて (98 × 190 mm) 封筒 洋長形 3 号 たて (120 × 235 mm) 封筒 長形 3 号 たて (120 × 235 mm) 封筒 長形 4 号 たて (90 × 205 mm) 封筒 角形 3 号 たて (216 × 277 mm) ユーザー定義： 幅：76.2 ~ 215.9mm (3 ~ 8.5 インチ) 長さ：127 ~ 355.6mm (5 ~ 14 インチ)
用紙種類	普通紙 (60 ~ 90 g/m ²) 上質紙 (81 ~ 105 g/m ²) 厚紙 (106 ~ 163 g/m ²) コート紙 1 (60 ~ 105 g/m ²) コート紙 2 (106 ~ 163 g/m ²) 封筒 ラベル紙 再生紙 (60 ~ 105 g/m ²) 郵便はがき
用紙容量	標準紙 150 枚

* 封筒 モナーク、封筒 DL、封筒 洋形 2 号、封筒 洋形 3 号はフラップが開いた状態でよこ置きに対応します。

用紙トレイ (PSI)

用紙サイズ	A4 たて (210 × 297 mm) B5 たて (182 × 257 mm) A5 たて (148 × 210 mm) 8.5 × 11 インチ (レター) たて 8.5 × 14 インチ (リーガル) たて 8.5 × 13 インチたて 7.25 × 10.5 インチたて 封筒 C5 たて (162 × 229 mm) 封筒モナークたて (98 × 191 mm) 封筒 #10 たて (105 × 241 mm) 封筒 DL たて (110 × 220 mm) 往復はがき たて (148 × 200 mm) 封筒洋形 4 号 たて (105 × 235 mm) 封筒洋形 6 号 たて (98 × 190 mm) 封筒洋長形 3 号 たて (120 × 235 mm) 封筒長形 3 号 たて (120 × 235 mm) 封筒長形 4 号 たて (90 × 205 mm) 封筒角形 3 号 たて (216 × 277 mm) ユーザー定義： 幅：76.2 ~ 215.9mm (3 ~ 8.5 インチ) 長さ：190.5 ~ 355.6mm (7.5 ~ 14 インチ)
用紙種類	普通紙 (60 ~ 90 g/m ²) 上質紙 (81 ~ 105 g/m ²) 厚紙 (106 ~ 163 g/m ²) コート紙 1 (60 ~ 105g/m ²) コート紙 2 (106 ~ 163g/m ²) 封筒 ラベル紙 再生紙 (60 ~ 105 g/m ²) 郵便はがき
用紙容量	標準紙 10 枚

補足：

- たて、よこは用紙送り方向を示し、たては短辺方向送り、よこは長辺方向送りを意味します。
- 本機ではインクジェットプリント用紙は使用しないでください。

参照：

- 「用紙トレイ (MPF) に用紙をセットする」(72 ページ)
- 「用紙トレイ (PSI) に用紙をセットする」(80 ページ)
- 「用紙トレイ (MPF) に封筒をセットする」(76 ページ)
- 「用紙トレイ (PSI) に封筒をセットする」(81 ページ)
- 「用紙トレイ (MPF) にはがきをセットする」(78 ページ)
- 「用紙トレイ (PSI) に往復はがきをセットする」(83 ページ)

プリンタードライバーで選択した用紙サイズ、用紙種類と異なる用紙を使用すると、紙づまりの原因となります。印刷が正しく行われるよう、正しい用紙サイズ、用紙種類を選択してください。

用紙のセットのしかた

用紙を正しくセットすることは紙づまりの防止につながります。

用紙をセットする前に、用紙の推奨印刷面を確認してください。通常、この情報は用紙のパッケージに記載されています。

補足：

- トレイに用紙をセットしたら、操作パネルで同じ用紙種類を指定してください。

■ 容量

用紙トレイ（MPF）の容量は次のとおりです。

- 標準紙 150 枚
- 厚紙 16.2mm (0.64 インチ) の高さまで
- コーティング紙 1 枚
- はがき 10 枚
- 封筒 5 枚
- ラベル紙 16.2mm (0.64 インチ) の高さまで

用紙トレイ（PSI）の容量は次のとおりです。

- 標準紙 10 枚またはその他の用紙 1 枚

■ 用紙の寸法

用紙トレイ（MPF）では、下記寸法におさまる用紙が利用可能です。

- 幅：76.2～215.9mm (3.00～8.50 インチ)
- 長さ：127～355.6mm (5.00～14.00 インチ)

用紙トレイ（PSI）では、下記寸法におさまる用紙が利用可能です。

- 幅：76.2～215.9mm (3.00～8.50 インチ)
- 長さ：190.5～355.6mm (7.50～14.00 インチ)

■用紙トレイ（MPF）に用紙をセットする

補足：

- 紙づまり防止のため、印刷中には用紙トレイ（PSI）を取り外さないでください。
- 本機ではインクジェットプリント用紙は使用しないでください。

1 フロントカバーを開きます。

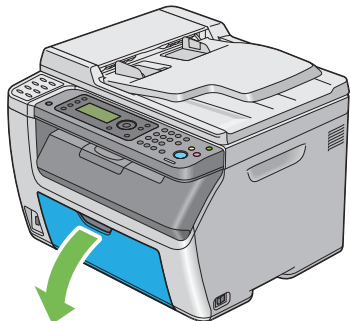

補足：

- はじめて用紙トレイ（MPF）を使用する際は、指示シートを引っ張ってフロントカバーを開いてください。

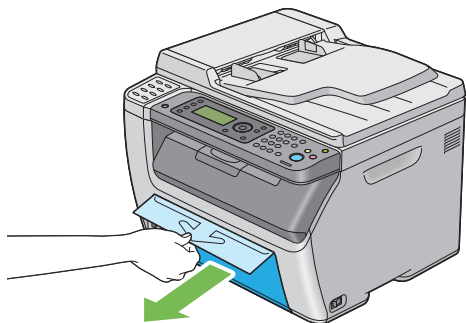

2 用紙トレイ（PSI）を引き抜きます。

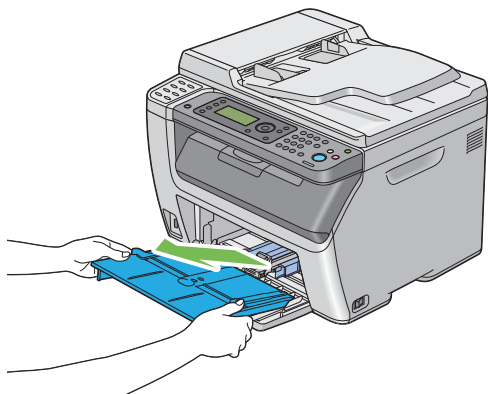

補足：

- はじめて用紙トレイ（MPF）を使用する際は、テープで用紙トレイ（PSI）に取り付けられている指示シートを取り外します。
- 用紙トレイ（PSI）を使用する前に指示シートの内容をお読みください。

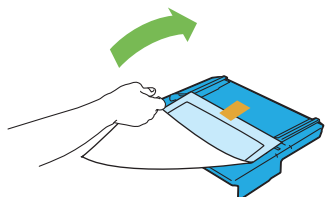

3 用紙セットバーを手前に最後まで引っ張ります。

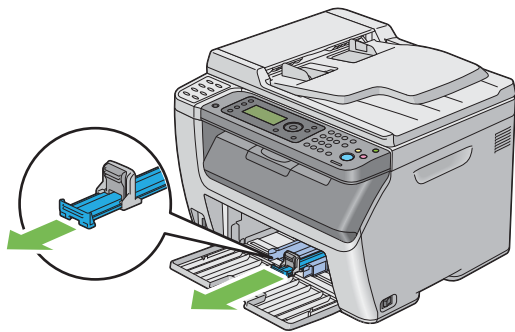

4 用紙ガイド（エンドガイド）を手前に最後まで引っ張ります。

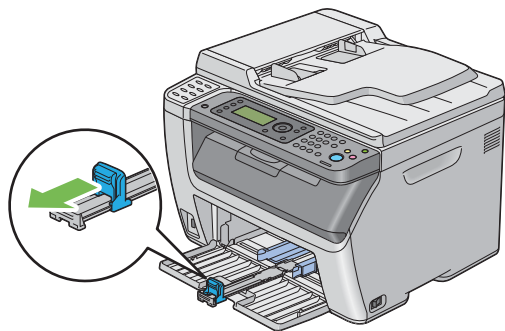

5 最大幅に合わせて用紙ガイド（サイドガイド）を調整します。

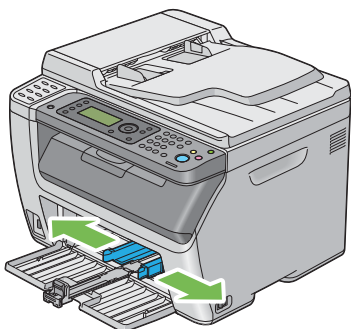

6 用紙をセットする前に、用紙を前後にほぐし、よくさばいてください。平らな面で用紙の四辺を整えます。

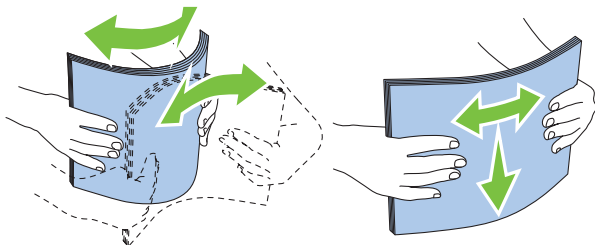

7 用紙は、推奨印刷面を上にした状態で上辺から先に用紙トレイ（MPF）にセットしてください。

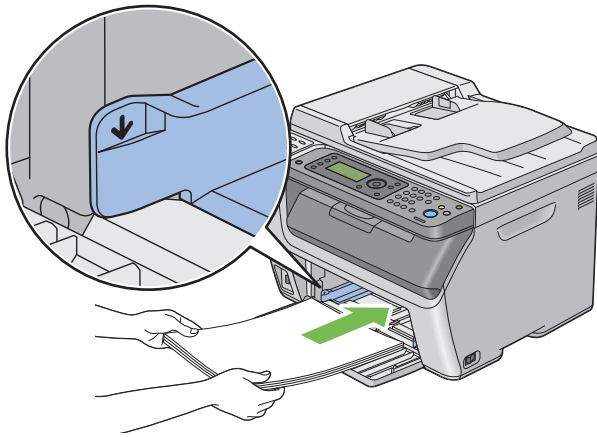

8 用紙の辺にあわせて用紙ガイド（サイドガイド）が軽く当たるよう、調節します。

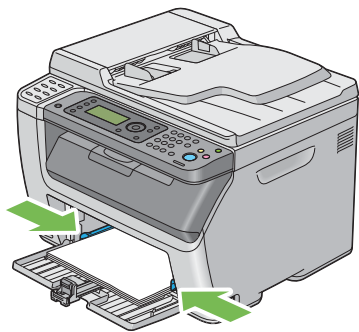

9 用紙ガイド（エンドガイド）が用紙に当たるまで奥にスライドさせます。

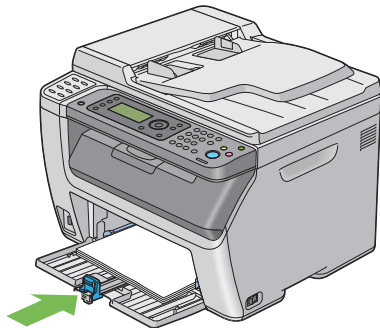

補足：

- 用紙のサイズによっては、まず用紙セットバーを奥に最後までスライドさせてから、用紙ガイド（エンドガイド）をつまみ用紙に当たるまで奥にスライドさせます。

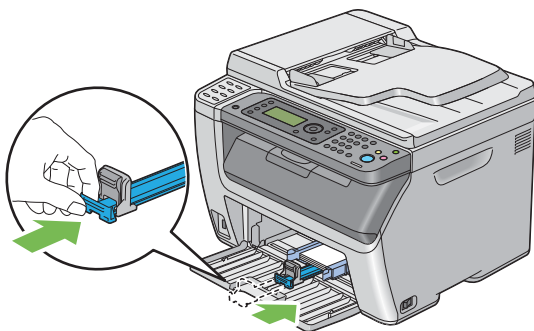

10 用紙トレイ（MPF）上の印に合わせて、用紙トレイ（PSI）をプリンターにセットします。

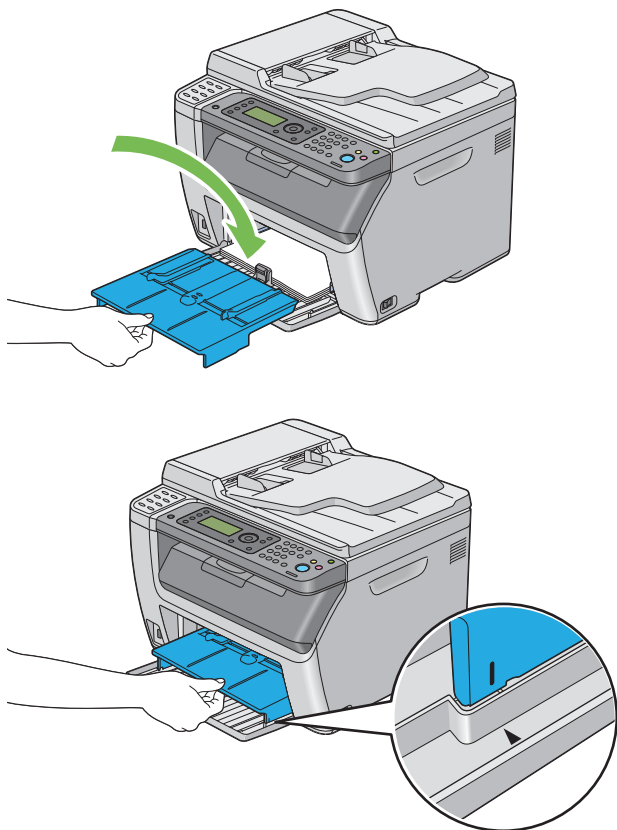

11 セットした用紙が普通紙ではない場合は、プリンタードライバーで用紙種類を選択します。ユーザー定義用紙を用紙トレイ（MPF）にセットした場合は、プリンタードライバーを使用して用紙サイズ設定を指定する必要があります。

補足：

- プリンタードライバーでの用紙サイズ、種類の設定の詳細についてはプリンタードライバーのヘルプを参照してください。

補足：

- 標準サイズ用紙の場合は、まず用紙ガイドを調整してから用紙をセットしてください。

用紙トレイ (MPF) に封筒をセットする

補足：

- 封筒に印刷する場合は、必ずプリンタードライバーで封筒設定を指定してください。指定しないと、印刷画像が180度回転します。

●封筒 #10、封筒 DL、封筒モナーク、封筒洋形 2/3/4/6 号、封筒洋長形 3 号をセットする場合

フラップを折り、印刷面が上、封筒のフラップ側が下を向き、フラップが右側になるよう封筒をセットします。

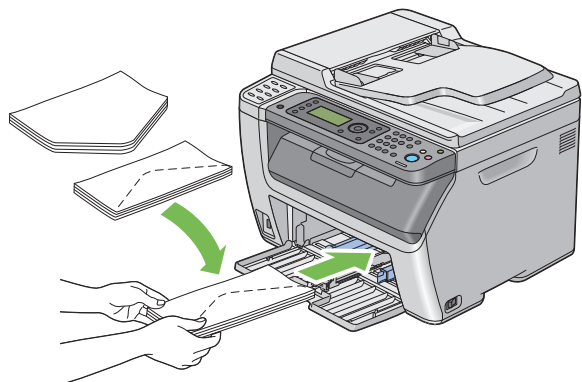

しわが付かないようにするため、封筒 DL、封筒モナーク、封筒洋形 2 号、封筒洋形 3 号は印刷面を上にし、フラップは開いた状態で自分の方を向くようにセットすることをお勧めします。

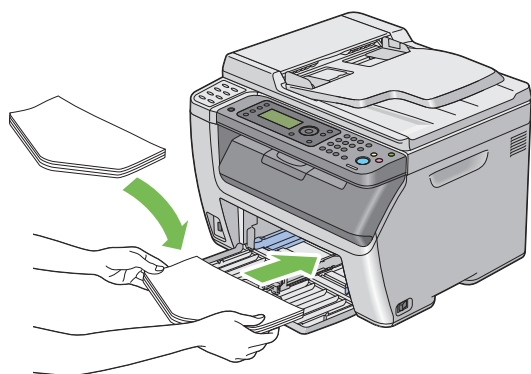

補足：

- 封筒を長辺送り（よこ）方向にセットする場合は、必ずプリンタードライバーでよこ方向を指定してください。

●封筒 C5、封筒長形 3/4 号、封筒角形 3 号をセットする場合

印刷面が上、フラップは開いた状態で自分の方を向くように封筒をセットします。

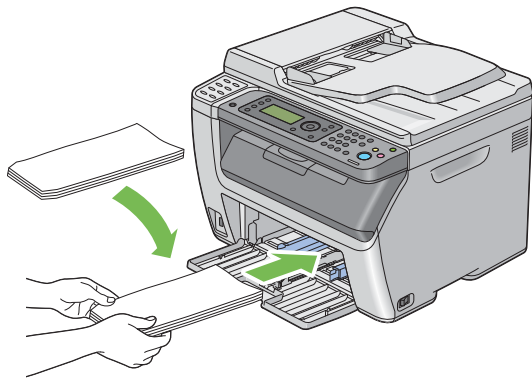

注記：

- 窓付きの封筒や裏地がコーティングされた封筒は使用しないでください。紙づまりやプリンターの損傷の原因となる恐れがあります。

補足：

- 封筒をパッケージから取り出してすぐに用紙トレイ（MPF）にセットしないと、封筒が反って（カールして）しまう可能性があります。紙づまりを防止するため、用紙トレイ（MPF）にセットする際には、次のように封筒を平らにしてください。

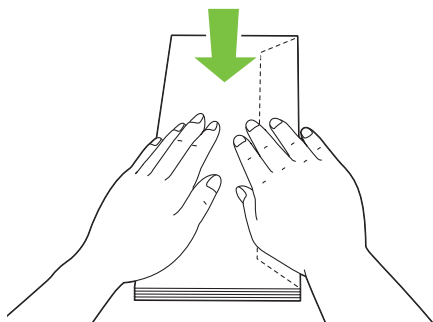

- それでも封筒が正しく給紙されない場合は、下図のように封筒のフラップを少し曲げてみてください。曲げる量は 5mm (0.20 インチ) 以内とします。

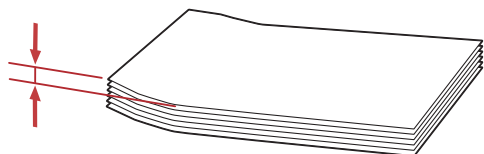
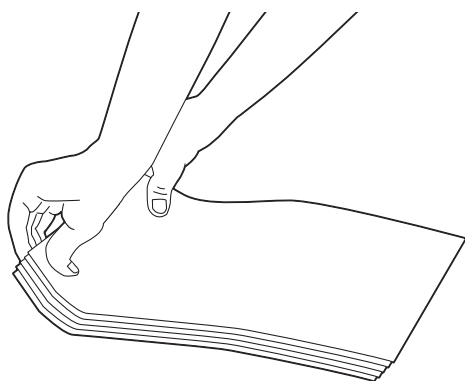

- 封筒などの正しい給紙方向を確認するには、プリンタードライバーの封筒 / 用紙セットナビの内容を参照してください。

用紙トレイ (MPF) にはがきをセットする

補足：

- はがきに印刷する場合は、最適な印刷結果を得るため、必ずプリンタードライバーではがき設定を指定してください。

● はがきをセットする場合

はがきをさばいてから、印刷面を上にして、上辺が先に入るようにはがきをセットします。

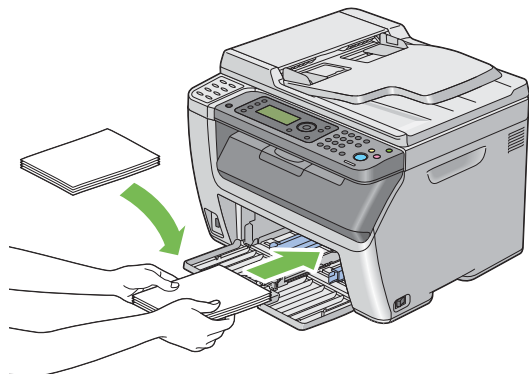

はがきがうまく給紙できないときは、イラストを参照して以下を試してみてください。

- はがきがカールしているときは、平らになるよう矯正する
- 両面に印刷するときは、片面印刷後にはがきが平らになるよう矯正する
- はがきの先端を数 mm 上向きに曲げる
- はがきのセット枚数を 5 枚以下にする

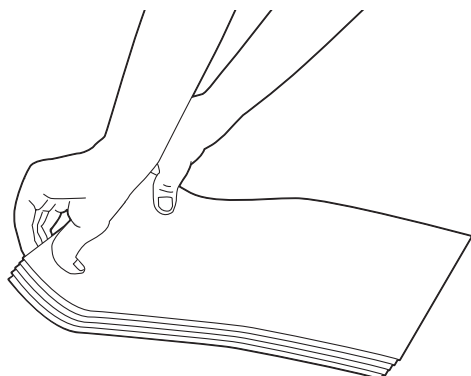

●往復はがきをセットする場合

往復はがきをさばいてから、印刷面を上にして、左辺が先に入るように往復はがきをセットします。

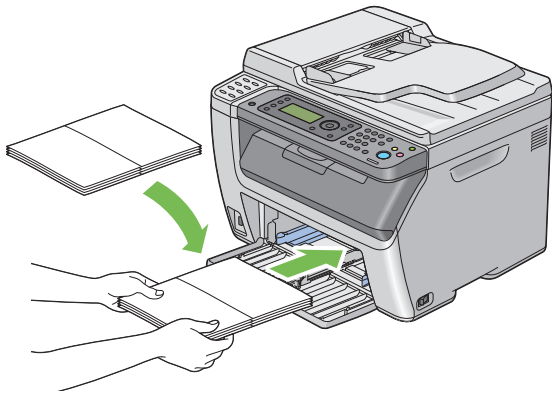

はがきがうまく給紙できないときは、イラストを参照して以下を試してみてください。

- はがきがカールしているときは、平らになるよう矯正する
- 両面に印刷するときは、片面印刷後にはがきが平らになるよう矯正する
- はがきの先端を数 mm 上向きに曲げる
- はがきのセット枚数を 5 枚以下にする

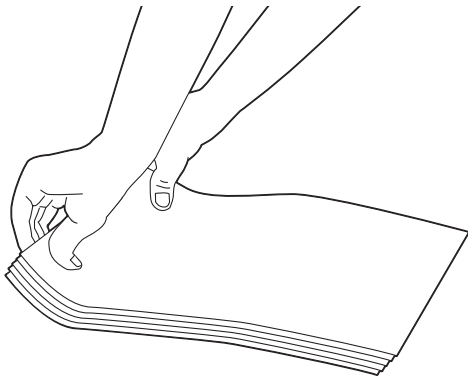

補足：

- はがきなどの正しい給紙方向を確認するには、プリンタードライバーの封筒 / 用紙セットナビの内容を参照してください。

■用紙トレイ (PSI) に用紙をセットする

補足：

- 紙づまり防止のため、印刷中には用紙トレイ (PSI) を取り外さないでください。
- 本機ではインクジェットプリント用紙は使用しないでください。

- 1 フロントカバーを開きます。

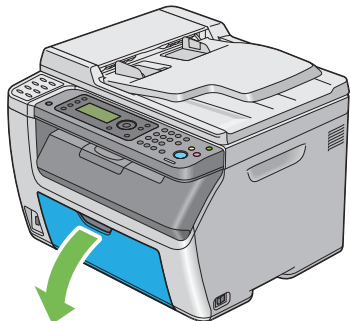

- 2 用紙トレイ (PSI) を前にスライドさせてから、用紙トレイ (PSI) を用紙トレイ (MPF) 上の印に合わせます。

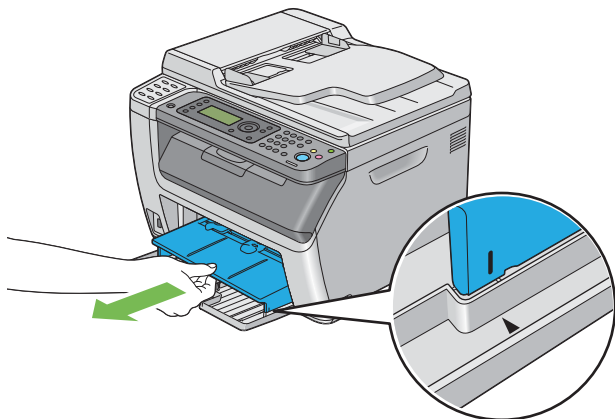

- 3 最大幅に合わせて用紙ガイド (サイドガイド) を調整します。

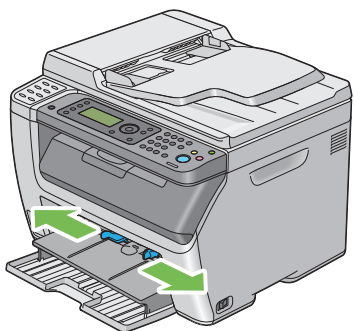

- 4 用紙をセットする前に、用紙を前後にほぐし、よくさばいてください。平らな面で用紙の四辺を整えます。

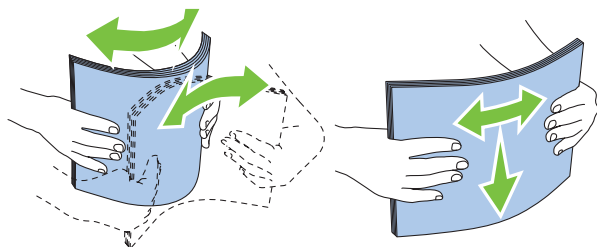

5 用紙は、推奨印刷面を上にした状態で上辺から先に用紙トレイ（PSI）にセットしてください。

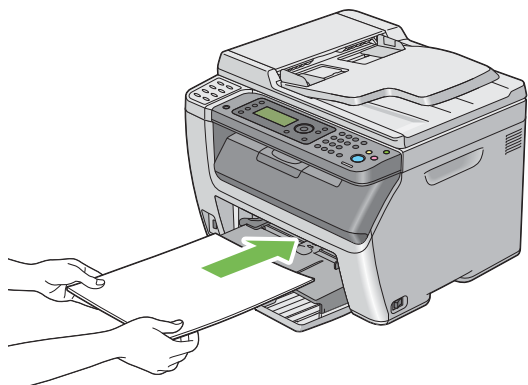

6 用紙の辺にあわせて用紙ガイド（サイドガイド）が軽く当たるよう、調節します。

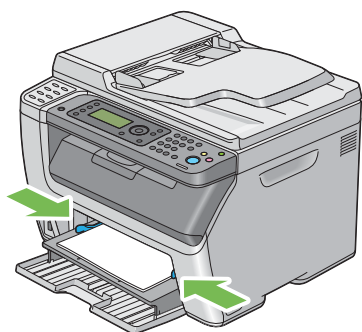

7 セットした用紙が普通紙ではない場合は、プリンタードライバーで用紙種類を選択します。ユーザー定義用紙を用紙トレイ（PSI）にセットした場合は、プリンタードライバーを使用して用紙サイズ設定を指定する必要があります。

補足：

- プリンタードライバーでの用紙サイズ、種類の設定の詳細についてはプリンタードライバーのヘルプを参照してください。

用紙トレイ（PSI）に封筒をセットする

補足：

- 封筒は最後まで完全に挿入してください。最後まで完全に挿入していない場合、用紙トレイ（MPF）にセットされている用紙が給紙されます。
- 封筒に印刷する場合は、必ずプリンタードライバーで封筒設定を指定してください。指定しないと、印刷画像が180度回転します。

●封筒 #10、封筒 DL、封筒モナーク、封筒洋形 4/6 号、封筒洋長形 3 号をセットする場合

フラップを折り、印刷面が上、封筒のフラップ側が下を向き、フラップが右側になるよう封筒をセットします。

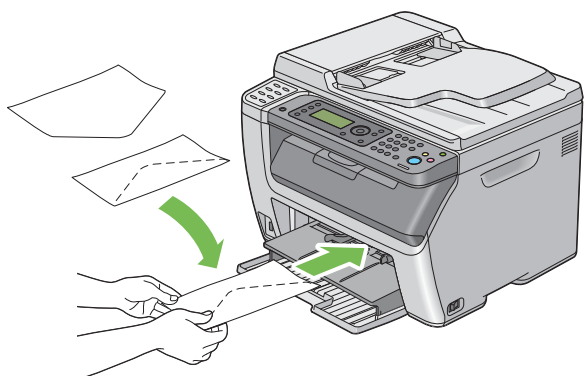

●封筒 C5、封筒長形 3/4 号、封筒角形 3 号をセットする場合

印刷面が上、フラップは開いた状態で自分の方を向くように封筒をセットします。

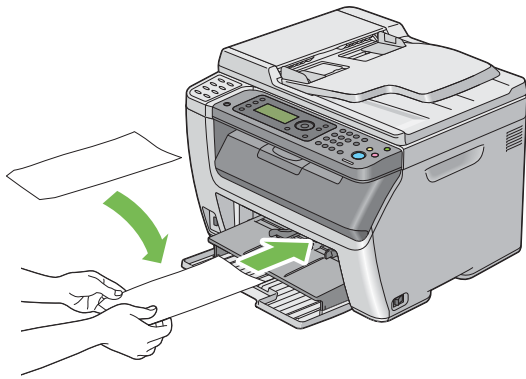

注記：

- 窓付きの封筒や裏地がコーティングされた封筒は使用しないでください。紙づまりやプリンターの損傷の原因となる恐れがあります。

補足：

- 封筒をパッケージから取り出してすぐに用紙トレイ（PSI）にセットしないと、封筒が反って（カールして）しまう可能性があります。紙づまりを防止するため、用紙トレイ（PSI）にセットする際には、次のように封筒を平らにしてください。

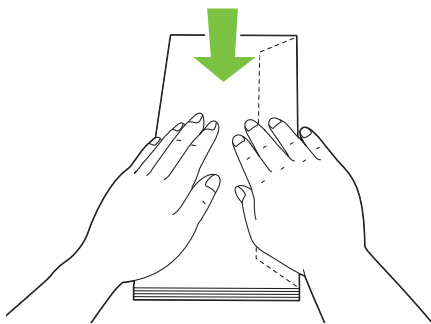

- それでも封筒が正しく給紙されない場合は、下図のように封筒のフラップを少し曲げてみてください。曲げる量は 5mm (0.20 インチ) 以内とします。

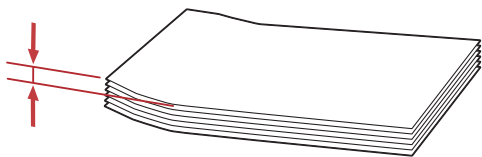
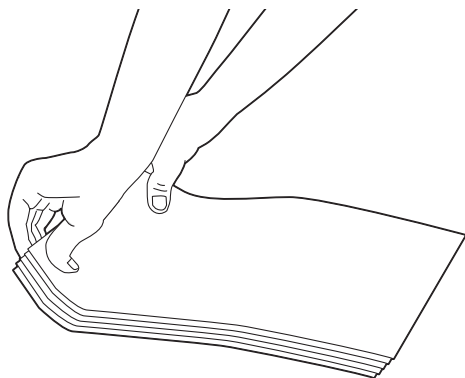

- 封筒などの正しい給紙方向を確認するには、プリンタードライバーの封筒 / 用紙セットナビの内容を参照してください。

用紙トレイ (PSI) に往復はがきをセットする

補足：

- 往復はがきに印刷する場合は、最適な印刷結果を得るため、必ずプリンタードライバーで往復はがき設定を指定してください。

印刷面を上にして、左辺が先に入るように往復はがきをセットします。

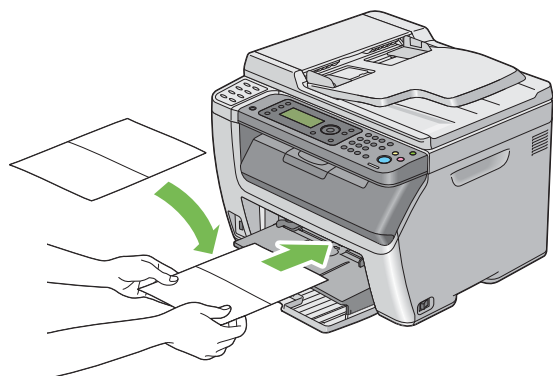

はがきがうまく給紙できないときは、以下を試してみてください。

- はがきがカールしているときは、平らになるよう矯正する
- 両面に印刷するときは、片面印刷後にはがきが平らになるよう矯正する

補足：

- 往復はがきなどの正しい給紙方向を確認するには、プリンタードライバーの封筒 / 用紙セットナビの内容を参照してください。

■ 手動両面印刷 (Windows 版プリンタードライバーのみ)

ここには下記の項目を記載します：

- ・「コンピューター上での操作」(84 ページ)
- ・「用紙トレイ (MPF) に用紙をセットする」(85 ページ)
- ・「用紙トレイ (PSI) に用紙をセットする」(87 ページ)

補足：

- ・ 反っている (カールしている) 用紙に印刷する場合は、用紙を平らにしてからトレイに挿入してください。

手動両面印刷を開始する際は指示ウィンドウが表示されます。このウィンドウは、一度閉じてしまうと再度開くことはできませんので、両面印刷が完了するまではこのウィンドウを閉じないでください。

コンピューター上での操作

ここでは、Microsoft® Windows® XP のワードパッドを例に説明します。

補足：

- ・ プリンターの [プロパティ] / [印刷設定] ダイアログボックスを表示する方法は、アプリケーションソフトウェアによって異なります。対象アプリケーションソフトウェアのマニュアルを参照してください。

- 1 [ファイル] メニューから [印刷] を選択します。
- 2 [プリンタの選択] の一覧ボックスからプリンターを選択し、[詳細設定] をクリックします。
[印刷設定] ダイアログボックスの [用紙 / 出力] タブが表示されます。
- 3 [両面] から [短辺とじ] または [長辺とじ] のいずれかを選択して両面印刷ページの印刷方法を決定します。

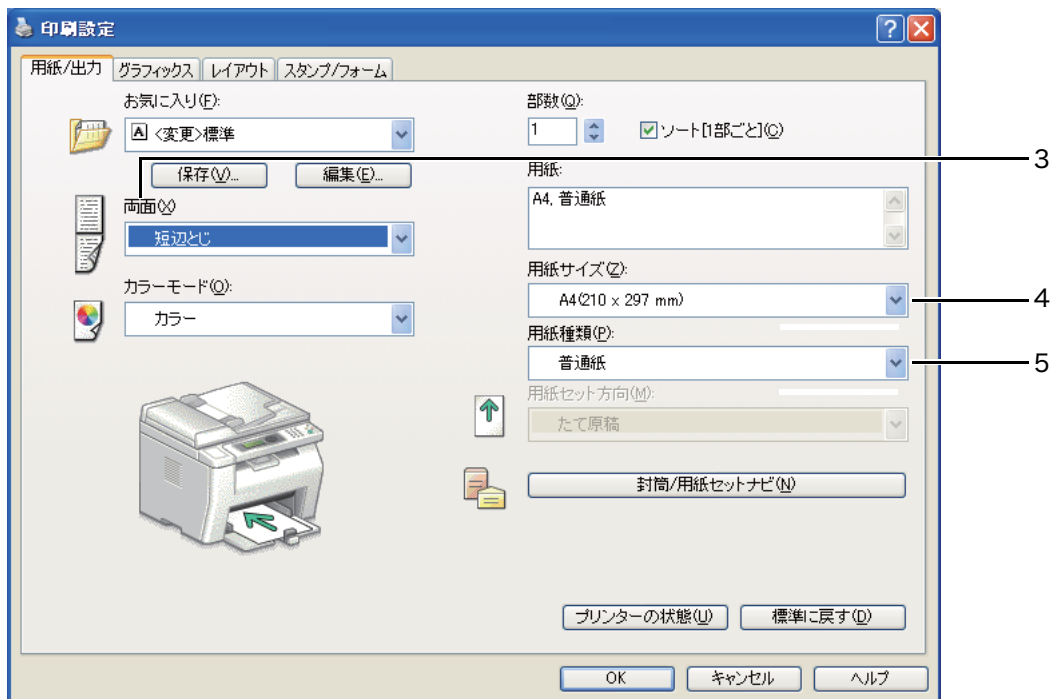

- 4 [用紙サイズ] から印刷する文書のサイズを選択します。
- 5 [用紙種類] から、使用する用紙の種類を選択します。
- 6 [OK] をクリックして [印刷設定] ダイアログボックスを閉じます。
- 7 [印刷] ダイアログボックスで [印刷] をクリックし、印刷を開始します。

注記：

- ・ 手動両面印刷を開始する際は指示ウィンドウが表示されます。このウィンドウは、一度閉じてしまうと再度開くことはできませんので、両面印刷が完了するまではこのウィンドウを閉じないでください。

用紙トレイ (MPF) に用紙をセットする

- 1 原稿読み取り部を上げてください。

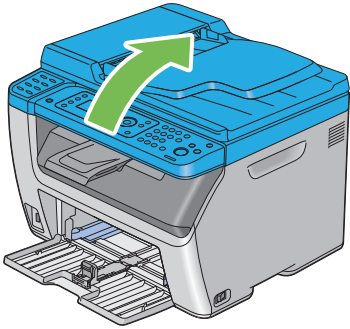

- 2 まず偶数ページ (うら面) から印刷します。
用紙の上下を区別する必要がある場合は、以下のイラストのように用紙をセットしてください。

- 短辺とじ

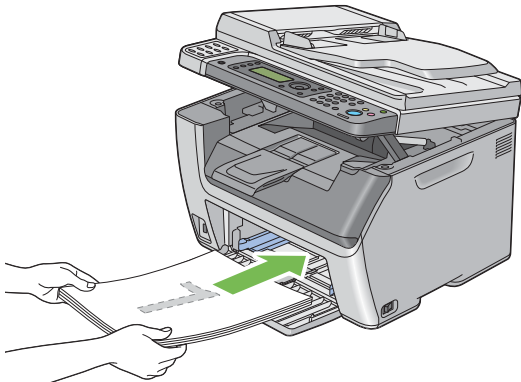

- 長辺とじ

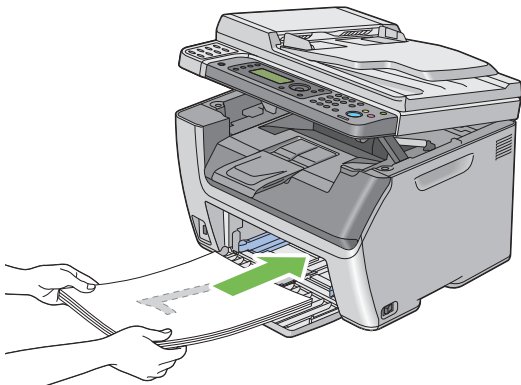

6 ページの文書の場合、うら面は 6 ページ目、4 ページ目、2 ページ目の順番に印刷されます。

うら面ページの印刷が完了すると、データ LED が点滅し、片面のプリントが終わりましたというメッセージが LCD ディスプレイに表示されます。

- 3 うら面ページの印刷が終了したら、排出トレイから用紙を取り出します。

補足：

- 折れたり反ったりしている (カールしている) 用紙は紙づまりの原因になります。用紙を整えてからセットしてください。

- 4 印刷した用紙をそのまま重ねて（白紙の面が上になるように）用紙トレイ（MPF）にセットして、**OK** ボタンを押します。

ページは、1 ページ目（2 ページ目のうら面）、3 ページ目（4 ページ目のうら面）、5 ページ目（6 ページ目のうら面）の順番で印刷されます。

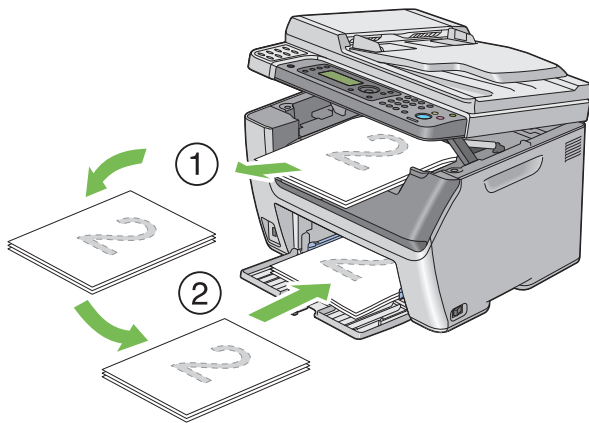

補足：

- 文書に様々な用紙サイズが含まれている場合には両面印刷はできません。

用紙トレイ (PSI) に用紙をセットする

- 1 原稿読み取り部を上げてください。

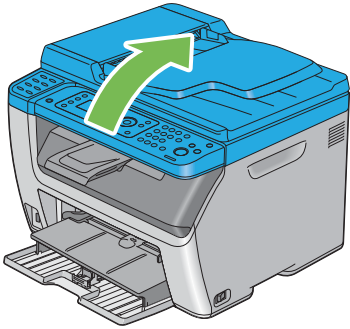

- 2 まず偶数ページ (うら面) から印刷します。
用紙の上下を区別する必要がある場合は、以下のイラストのように用紙をセットしてください。

- 短辺とじ

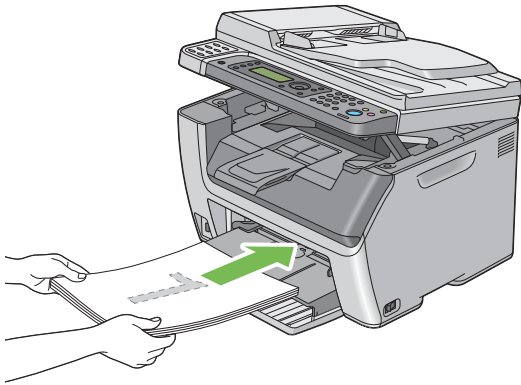

- 長辺とじ

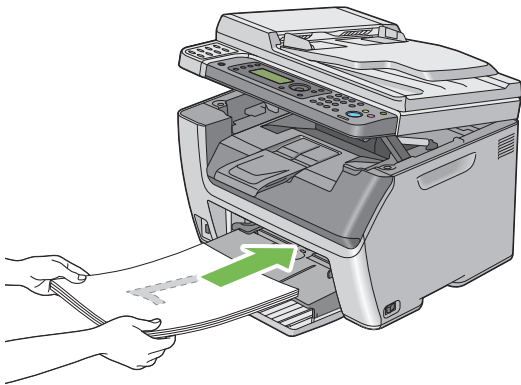

6 ページの文書の場合、うら面は 6 ページ目、4 ページ目、2 ページ目の順番に印刷されます。

うら面ページの印刷が完了すると、データ LED が点滅し片面のプリントが完了しましたというメッセージが LCD ディスプレイに表示されます。

- 3 うら面ページの印刷が終了したら、排出トレイから用紙を取り出します。

補足：

- 折れたり反ったりしている (カールしている) 用紙は紙づまりの原因になります。用紙を整えてからセットしてください。

- 4 印刷した用紙をそのまま重ねて（白紙の面が上になるように）用紙トレイ（PSI）にセットして、**OK** ボタンを押します。

ページは、1 ページ目（2 ページ目のうら面）、3 ページ目（4 ページ目のうら面）、5 ページ目（6 ページ目のうら面）の順番で印刷されます。

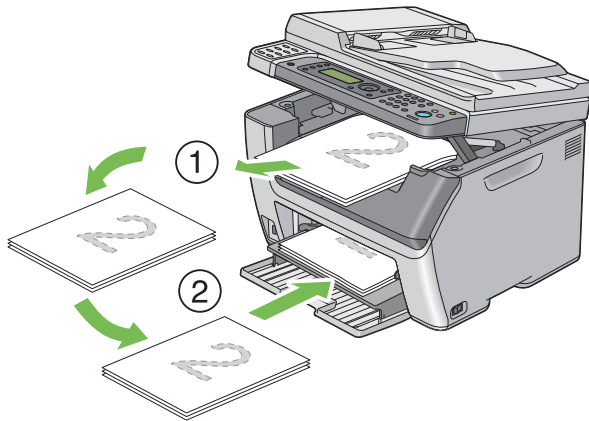

補足：

- 文書に様々な用紙サイズが含まれている場合には両面印刷はできません。

■ 排出延長トレイの使い方

排出延長トレイは、印刷の完了後に用紙がプリンターから落ちないように設計されています。

長い文書を印刷する際は、事前に排出延長トレイが完全に伸ばされていることを確認してください。

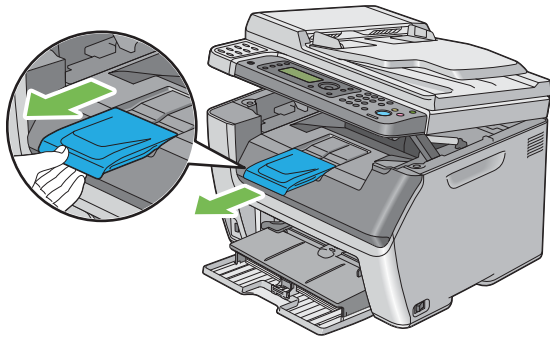

補足：

- 排出トレイから封筒や小型用紙を引き抜く際は、原稿読み取り部を上げてください。

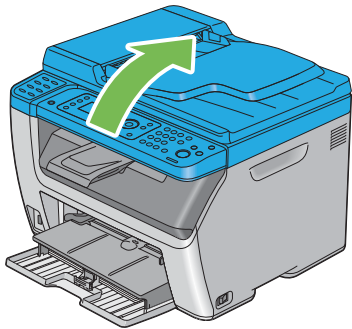

用紙のサイズと種類を設定する

用紙をセットする際は、印刷の前に操作パネルで用紙のサイズと種類を設定してください。
ここでは、操作パネルで用紙のサイズと種類を設定する方法を説明します。

参照：

- ・「プリンターメニューについて」(180 ページ)

ここには下記の項目を記載します：

- ・「用紙サイズを設定する」(89 ページ)
- ・「用紙種類を設定する」(89 ページ)

■ 用紙サイズを設定する

- 1 各種設定ボタンを押します。
- 2 用紙トレイ設定を選択し、**OK** ボタンを押します。
- 3 用紙トレイを選択し、**OK** ボタンを押します。
- 4 用紙サイズを選択し、**OK** ボタンを押します。
- 5 セットした用紙に合った正しい用紙サイズを選択し、**OK** ボタンを押します。

■ 用紙種類を設定する

注記：

- ・用紙種類の設定は実際にトレイにセットされている用紙のものと一致しなければなりません。一致していない場合、印刷品質の問題が発生するおそれがあります。

- 1 各種設定ボタンを押します。
- 2 用紙トレイ設定を選択し、**OK** ボタンを押します。
- 3 用紙トレイを選択し、**OK** ボタンを押します。
- 4 用紙種類を選択し、**OK** ボタンを押します。
- 5 セットした用紙に合った正しい用紙種類を選択し、**OK** ボタンを押します。

印刷する

ここでは、コンピューターから文書を印刷する方法およびジョブを中止する方法を説明します。

ここには下記の項目を記載します：

- 「コンピューターから印刷する」(90 ページ)
- 「プリントジョブを中止する」(90 ページ)
- 「USB 記憶デバイスを使用したダイレクト印刷」(91 ページ)
- 「印刷オプションを選択する」(92 ページ)
- 「ユーザー定義の用紙に印刷する」(96 ページ)
- 「プリントジョブの状態を確認する」(98 ページ)
- 「レポートページを印刷する」(99 ページ)
- 「プリンター設定」(100 ページ)

■ コンピューターから印刷する

プリンターの機能をすべて活用するためにプリンタードライバーをインストールしてください。アプリケーションから**【印刷】**を選択すると、プリンタードライバーのウィンドウが開きます。印刷するファイルに適した設定をします。ドライバーから選択した印刷設定は、操作パネルまたは設定管理ツールから選択されたデフォルト設定に優先します。

【印刷】 ダイアログボックスから**【プロパティ】** / **【詳細設定】** をクリックすると、印刷設定を変更することができます。プリンタードライバーウィンドウの使い方がわからない場合は、ヘルプを参照してください。

ここでは、Windows XP のワードパッドを例に説明します。

アプリケーションから印刷ジョブを実行するには：

- 1 印刷するファイルを開きます。
- 2 **【ファイル】** メニューから**【印刷】** を選択します。
- 3 ダイアログボックスで正しいプリンターが選択されているか確認します。必要に応じて印刷設定を変更してください（印刷対象ページや部数など）。
- 4 **【用紙サイズ】**、**【用紙種類】**、**【用紙セット方向】** など、最初の画面では変更できない印刷設定を変更する場合は、**【詳細設定】** をクリックします。
【印刷設定】 ダイアログボックスが表示されます。
- 5 印刷設定を行います。詳細については**【ヘルプ】** をクリックしてください。
- 6 **【OK】** をクリックして**【印刷設定】** ダイアログボックスを閉じます。
- 7 **【印刷】** をクリックして、選択したプリンターにジョブを送信します。

■ プリントジョブを中止する

プリントジョブの中止にはいくつかの方法があります。

ここには下記の項目を記載します：

- 「操作パネルから中止する」(90 ページ)
- 「コンピューターからジョブを中止する (Windows)」(91 ページ)

操作パネルから中止する

印刷開始後にジョブを中止するには：

- 1  (ストップ) ボタンを押します。

補足：

- 印刷が中止されるのは現在印刷しているジョブのみです。後続のジョブは引き続きすべて印刷されます。

コンピューターからジョブを中止する (Windows)

● タスクバーからジョブを中止する

印刷するジョブを送信すると、小さなプリンターアイコンがタスクバーの右端に表示されます。

- 1 このプリンターアイコンをダブルクリックします。
プリントジョブの一覧がプリンターウィンドウに表示されます。
- 2 中止するジョブを選択します。
- 3 **Delete** キーを押します。
- 4 **[プリンタ]** ダイアログボックスで **[はい]** をクリックし、プリントジョブを中止します。

● デスクトップからジョブを中止する

- 1 プログラムをすべて最小化してデスクトップを表示します。
[スタート] → [プリンタと FAX] (Windows XP の場合) をクリックします。
[スタート] → [プリンタと FAX] (Windows Server® 2003 の場合) をクリックします。
[スタート] → [デバイスとプリンター] (Windows 7 および Windows Server 2008 R2 の場合) をクリックします。
[スタート] → [コントロール パネル] → [ハードウェアとサウンド] → [プリンタ] (Windows Vista® および Windows Server 2008 の場合) をクリックします。
利用可能なプリンターの一覧が表示されます。
- 2 ジョブ送信時に選択したプリンターをダブルクリックします。
プリントジョブの一覧がプリンターウィンドウに表示されます。
- 3 中止するジョブを選択します。
- 4 **Delete** キーを押します。
- 5 **[プリンタ]** ダイアログボックスで **[はい]** をクリックし、プリントジョブを中止します。

■ USB 記憶デバイスを使用したダイレクト印刷

USB プリント機能は、本機のスキャナー (USB メモリー保存) 機能を使って USB 記憶デバイスに保存した PDF/TIFF/JPEG ファイルを印刷する機能です。

USB 記憶デバイス内のファイルを印刷するには：

- 1 本機でスキャンしたデータが USB 記憶デバイスに保存されていることを確認します。
- 2 USB 記憶デバイスをコンピューターの USB 差込口に挿入します。
USB メモリーが表示されます。
- 3 ファイルを選択してプリントを選択し、**OK** ボタンを押します。
ファイルを選んでくださいが表示されます。
- 4 本機でスキャンしたいいずれかのファイルを選択し、**OK** ボタンを押します。
- 5 必要に応じて印刷オプションを選択します。
- 6 **◇(スタート)** ボタンを押します。

補足：

- ・ スキャナー (USB メモリー保存) 機能を使用すれば、スキャン、保存したファイルを印刷できます。本機以外でスキャンしたファイルやデータは印刷できません。

■ 印刷オプションを選択する

ここでは下記の項目を記載します：

- ・「印刷設定を選択する (Windows)」(92 ページ)
- ・「個別ジョブにオプションを選択する (Windows)」(93 ページ)
- ・「個別ジョブにオプションを選択する (Mac OS X)」(95 ページ)

印刷設定を選択する (Windows)

印刷設定は、ジョブに対して特に指定し直さない限りすべてのプリントジョブに適用されます。例えば、ほとんどのジョブに両面印刷を行う場合は、このオプションを印刷設定に設定します。

印刷設定を選択するには：

- 1 [スタート] → [プリンタと FAX] (Windows XP の場合) をクリックします。
[スタート] → [プリンタと FAX] (Windows Server 2003 の場合) をクリックします。
[スタート] → [デバイスとプリンター] (Windows 7 および Windows Server 2008 R2 の場合) をクリックします。
[スタート] → [コントロール パネル] → [ハードウェアとサウンド] → [プリンタ] (Windows Vista および Windows Server 2008 の場合) をクリックします。
利用可能なプリンターの一覧が表示されます。
- 2 プリンターのアイコンを右クリックして [印刷設定] を選択します。
プリンターの [印刷設定] 画面が表示されます。
- 3 ドライバーのタブで選択を行い、[OK] をクリックして変更を保存します。

補足：

- ・ Windows 版プリンタードライバーのオプションの詳細については、プリンタードライバーの各タブで [ヘルプ] をクリックしてヘルプを確認してください。

個別ジョブにオプションを選択する (Windows)

個別のジョブに対して特定の印刷オプションを使用する場合は、プリンターにジョブを送信する前にドライバー設定を変更してください。例えば、画像印刷時に写真モードを使用する場合、ジョブを実行する前にドライバーでこの設定を選択します。

- 1 アプリケーションで任意の文書または画像を開いている状態で、[印刷] ダイアログボックスを開きます。
- 2 プリンターを選択して [詳細設定] をクリックし、プリンタードライバーを開きます。
- 3 ドライバーのタブで選択を行います。

補足：

- Windows では、現在の印刷オプションに名前をつけて保存し、他のプリントジョブに適用することができます。[用紙 / 出力]、[グラフィックス]、[レイアウト]、[スタンプ / フォーム] タブで選択を行い、[用紙 / 出力] タブの [お気に入り] で [保存] をクリックしてください。詳細については [ヘルプ] をクリックしてください。

- 4 [OK] をクリックして選択を保存します。
- 5 印刷します。

個々の印刷オプションについては次の表を参照してください。

Windows の印刷オプション

OS	ドライバータブ	印刷オプション
Windows XP	[用紙 / 出力] タブ	• お気に入り
Windows XP x 64bit		• 両面
Windows Server 2003		• カラーモード
Windows Server 2003 x 64bit		• 部数
Windows Vista		• ソート [1 部ごと]
Windows Vista x 64bit		• 用紙
Windows Server 2008		• 用紙サイズ
Windows Server 2008 x 64bit		• 用紙種類
Windows Server 2008 R2		• 用紙セット方向
Windows 7		• 封筒 / 用紙セットナビ
Windows 7 x 64bit	• プリンターの状態	
		• 標準に戻す
	[グラフィックス] タブ	• カラーモード
		• 画質調整モード
		• おすすめ画質タイプ
		• インテント
		• スクリーン
		• トナー節約
		• 画質調整
		• カラーバランス
		• プロファイル指定
		• 標準に戻す

OS	ドライバータブ	印刷オプション
Windows XP	[レイアウト] タブ	<ul style="list-style-type: none"> • 原稿の向き • まとめて 1 枚 • 印字方向 • 枠線 • ポスター / 混在原稿 • 出力用紙サイズ • 倍率を指定する • とじしろ / プリント位置 • 標準に戻す
Windows XP x 64bit		
Windows Server 2003		
Windows Server 2003 x 64bit		
Windows Vista		
Windows Vista x 64bit		
Windows Server 2008		
Windows Server 2008 x 64bit		
Windows Server 2008 R2		
Windows 7		
Windows 7 x 64bit		
Windows XP	[スタンプ / フォーム] タブ	<ul style="list-style-type: none"> • スタンプ <ul style="list-style-type: none"> - 新規文字列 - 新規ビットマップ - 編集 - 削除 - 最初のページのみ • フォーム <ul style="list-style-type: none"> - 使用しない - フォーム作成 / 登録 - オーバーレイ文字 • ヘッダー / フッター印刷 • 標準に戻す
Windows Server 2003		
Windows Vista		
Windows Server 2008		
Windows 7		

個別ジョブにオプションを選択する (Mac OS X)

個別のジョブに対して印刷設定を選択するには、プリンターにジョブを送信する前にドライバー設定を変更してください。

- 1 アプリケーションで文書を開いている状態で [ファイル] をクリックして、次に [プリント] をクリックします。
- 2 [プリンタ] からプリンターを選択します。
- 3 表示されたメニューおよびドロップダウンリストから任意の印刷オプションを選択します。

補足：

- Mac OS® X では、[プリセット] メニュー画面から [別名で保存] をクリックして現在のプリンター設定を保存できます。複数のプリセットを作成してそれぞれに名前とプリンター設定を設定して保存できます。特定のプリンター設定を使用して印刷するには、[プリセット] メニュー画面から任意の保存済みプリセットをクリックしてください。

- 4 [プリント] をクリックして印刷します。

Mac OS X 版プリンタードライバーの印刷オプション：

次の表では、Mac OS X 10.6 テキストエディットを例として使用しています。

Mac OS X の印刷オプション

項目	印刷オプション
	<ul style="list-style-type: none">• 部数• 丁合い• ページ• 用紙サイズ• 方向
レイアウト	<ul style="list-style-type: none">• ページ数/枚• レイアウト方向• 境界線• ページの方向を反転• 左右反転
カラー・マッチング	<ul style="list-style-type: none">• ColorSync• 製造元のマッチング
用紙処理	<ul style="list-style-type: none">• プリントするページ• ページの順序• 用紙サイズに合わせる• 出力用紙サイズ• 縮小のみ
表紙	<ul style="list-style-type: none">• 表紙をプリント• 表紙のタイプ• 課金情報
スケジューラ	<ul style="list-style-type: none">• 書類をプリント• 優先順位

項目	印刷オプション
プリンタの機能	<ul style="list-style-type: none"> • 1. 詳細設定 <ul style="list-style-type: none"> - カラーモード - 原稿 180° 回転 - トナー節約 • 2. カラーバランス <ul style="list-style-type: none"> - 低濃度 (C) - 中濃度 (C) - 高濃度 (C) - 低濃度 (M) - 中濃度 (M) - 高濃度 (M) - 低濃度 (Y) - 中濃度 (Y) - 高濃度 (Y) - 低濃度 (K) - 中濃度 (K) - 高濃度 (K) • 3. 出力の設定 <ul style="list-style-type: none"> - 用紙種類 • 4. その他の設定 <ul style="list-style-type: none"> - 白紙節約
一覧	

■ ユーザー定義の用紙に印刷する

ここでは、プリンタドライバからユーザー定義用紙に印刷する方法を説明します。
ユーザー定義用紙をセットする方法は、標準紙をセットする方法と同じです。

参照：

- 「用紙トレイ (MPF) に用紙をセットする」 (72 ページ)
- 「用紙トレイ (PSI) に用紙をセットする」 (80 ページ)
- 「用紙のサイズと種類を設定する」 (89 ページ)

ユーザー定義サイズを設定する

印刷する前に、プリンタドライバでユーザー定義サイズを設定します。

補足：

- プリンタドライバおよび操作パネルで用紙サイズを設定する際は、必ず実際に使用する用紙と同じサイズを指定してください。異なるサイズを設定した場合、装置破損の原因になることがあります。幅の小さい用紙を使用する場合にサイズを大きく設定した場合は、特に装置破損の危険が大きくなります。

●Windows 版プリンタードライバの場合

Windows 版プリンタードライバでは、[ユーザー定義用紙] ダイアログボックスからユーザー定義サイズを設定します。ここでは、Windows XP を例にこの手順を説明します。

Windows XP 以降の OS では、管理者パスワードが必要となるため、管理者権限を持ったユーザーのみが設定を変更できます。管理者権限のないユーザーは内容の閲覧のみ許可されます。

- 1 [スタート] → [プリンタと FAX] をクリックします。
- 2 プリンターのアイコンを右クリックして [プロパティ] を選択します。
- 3 [初期設定] タブを選択します。
- 4 [ユーザー定義用紙] をクリックします。
- 5 [設定一覧] からユーザー定義する設定項目を選択します。
- 6 [設定の変更] で短辺、長辺の長さを指定します。直接入力または上下矢印ボタンで値を指定できます。短辺の長さは、指定範囲内であっても長辺の長さを超えることはできません。長辺の長さは、指定範囲内であっても短辺の長さを下回ることはできません。
- 7 用紙に名前を付ける場合は、[用紙名をつける] チェックボックスを選択して [用紙名] に名前を入力します。用紙名は半角 14 文字または全角 7 文字まで使用できます。
- 8 別のユーザー定義を行う場合は、手順 5 から 7 を繰り返します。
- 9 [OK] を二回クリックします。

ユーザー定義の用紙に印刷する

Windows または Mac OS X のプリンタードライバを使用して印刷する場合は次の手順を実行してください。

●Windows 版プリンタードライバの場合

ここでは、Windows XP のワードパッドを例に手順を説明します。

補足：

- プリンターの [プロパティ] / [印刷設定] ダイアログボックスを表示する方法は、アプリケーションソフトウェアによって異なります。対象アプリケーションソフトウェアのマニュアルを参照してください。

- 1 [ファイル] メニューから [印刷] を選択します。
- 2 プリンターを選択し、[詳細設定] をクリックします。
- 3 [用紙 / 出力] タブを選択します。
- 4 [用紙サイズ] から印刷する文書のサイズを選択します。
- 5 [用紙種類] から使用する用紙の種類を選択します。
- 6 [レイアウト] タブをクリックします。
- 7 [出力用紙サイズ] から定義したサイズを選択します。手順 4 で [用紙サイズ] から定義したサイズを選択した場合は、[原稿サイズと同じ] を選択してください。
- 8 [OK] をクリックします。
- 9 [印刷] ダイアログボックスで [印刷] をクリックし、印刷を開始します。

●Mac OS X 版プリンタードライバーの場合

ここでは、Mac OS X 10.6 のテキストエディットを例に手順を説明します。

- 1 [ファイル] メニューから [ページ設定] を選択します。
- 2 [対象プリンタ] からプリンターを選択します。
- 3 [用紙サイズ] から [カスタムサイズを管理] を選択します。
- 4 [カスタム用紙サイズ] ウィンドウで [+] をクリックします。
新しく作成した設定「名称未設定」が一覧に表示されます。
- 5 「名称未設定」をダブルクリックして設定の名前を入力します。
- 6 [用紙サイズ] の [幅] および [高さ] のボックスに印刷する文書のサイズを入力します。
- 7 必要に応じて [プリントされない領域] を指定します。
- 8 [OK] をクリックします。
- 9 新しく作成した用紙サイズが [用紙サイズ] で選択されていることを確認し、[OK] をクリックします。
- 10 [ファイル] メニューから [プリント] を選択します。
- 11 [プリント] をクリックして印刷を開始します。

■プリントジョブの状態を確認する

ここには下記の項目を記載します：

- [「状態を確認する \(Windows のみ\)」 \(98 ページ\)](#)
- [「EpsonNet Config で状態を確認する \(Windows および Mac OS X\)」 \(99 ページ\)](#)

状態を確認する (Windows のみ)

ステータスマニターでプリンターの状態を確認することができます。画面右下のタスクバーでステータスマニタープリンターアイコンをダブルクリックしてください。[プリンター選択] ウィンドウが表示され、プリンター名、プリンター接続ポート、プリンターの状態、機種名が表示されます。[ステータス] 欄でプリンターの現在の状態を確認できます。

[設定] ボタン：[設定] ウィンドウを表示し、ステータスマニター設定を変更することができます。

[プリンター選択] ウィンドウの一覧から任意のプリンター名をクリックしてください。[プリンターの状態] ウィンドウが表示されます。プリンターの状態およびプリントジョブの状態を確認することができます。

ステータスマニターの詳細についてはヘルプを参照してください。ここでは、Windows XP を例に説明します。

- 1 [スタート] → [すべてのプログラム] をクリックします。
- 2 [EPSON] を選択します。
- 3 [EPSON LP-M620F] を選択します。
- 4 [ステータスウィンドウ] を選択します。
[プリンター選択] ウィンドウが表示されます。
- 5 一覧から任意のプリンター名をクリックしてください。
[プリンターの状態] ウィンドウが表示されます。
- 6 [ヘルプ] をクリックします。

参照：

- [「ステータスマニター \(Windows のみ\)」 \(37 ページ\)](#)

EpsonNet Config で状態を確認する (Windows および Mac OS X)

プリンターに送信したプリントジョブの状態は EpsonNet Config の [ジョブ] タブで確認できます。

参照：

- ・「プリンター管理ソフトウェア」(33 ページ)

■ レポートページを印刷する

様々なレポートおよびリストを印刷することができます。各レポートおよびリストの詳細については「[レポート / リスト](#)」(180 ページ)を参照してください。

ここでは、システム設定リストを例にレポートページを印刷するための2つの方法について説明します。

システム設定リストを印刷する

詳細なプリンター設定を確認するには、システム設定リストを印刷してください。

操作パネル

補足：

- ・ レポート / リストは、英語で印刷されます。
- 1 各種設定ボタンを押します。
 - 2 レポート / リストを選択し、**OK** ボタンを押します。
 - 3 システム設定リストを選択し、**OK** ボタンを押します。
システム設定リストが印刷されます。

設定管理ツール

ここでは、Windows XP を例に説明します。

補足：

- ・ レポート / リストは、英語で印刷されます。
- 1 [スタート] → [すべてのプログラム] → [EPSON] → [EPSON LP-M620F] → [設定管理ツール] をクリックします。

補足：
 - ・ 複数のプリンタードライバーがコンピューターにインストールされている場合は、プリンターを選択するウィンドウが表示されます。この場合、[プリンター名] に一覧表示されているプリンターから任意の名称をクリックしてください。
設定管理ツールが表示されます。
 - 2 [設定 / レポート] タブをクリックします。
 - 3 ページ左側の一覧から [レポート / リスト] を選択します。
[レポート / リスト] ページが表示されます。
 - 4 [システム設定リスト] をクリックします。
システム設定リストが印刷されます。

■プリンター設定

ここには下記の項目を記載します：

- ・「操作パネルからプリンター設定を変更する」(100 ページ)
- ・「設定管理ツールからプリンター設定を変更する」(100 ページ)
- ・「表示言語の設定を変更する」(101 ページ)

操作パネルからプリンター設定を変更する

操作パネルからメニュー項目と設定値を選択できます。

最初に操作パネルからメニューに入ると、メニュー項目の一覧が表示されます。各メニュー項目の右に表示されている値はデフォルト設定を示すものです。これらの値が工場設定値です。

新しい設定値をデフォルトメニュー設定として選択するには：

- 1 各種設定ボタンを押します。
- 2 任意のメニューを選択し、**OK** ボタンを押します。
- 3 任意のメニューまたはメニュー項目を選択し、**OK** ボタンを押します。
 - ・メニューを選択した場合はそのメニューが開き、メニュー項目の一覧が表示されます。
 - ・メニュー項目を選択した場合は、そのメニュー項目のデフォルト設定値がハイライト表示されます。各メニュー項目には、メニュー項目の値一覧があります。値は以下となります。
 - ・ 設定を示す語句
 - ・ 変更可能な数値
 - ・ オン・オフ設定
- 4 任意の値を選択します。
- 5 **OK** ボタンを押して設定値を有効化します。

前の画面のメニュー項目の右に有効化した設定値が表示され、現在のユーザーデフォルトのメニュー設定であることが示されます。
- 6 その他の項目の設定を行う場合は任意のメニューを選択します。**↵** (戻る) または **◀** ボタンを押して前のメニューに戻ります。

設定を終了する場合は**各種設定**ボタンを押してから **↵** (戻る) または **◀** ボタンを押して機能を選択してください画面に戻ってください。

これらの設定は、新しい設定値を選択するか工場設定を復元するまで有効となります。

ドライバーで行った設定はその前に行った変更よりも優先されます。この場合は、操作パネルのデフォルト値を変更してください。

設定管理ツールからプリンター設定を変更する

設定管理ツールから、メニュー項目および設定値を選択できます。

ここでは、Windows XP を例に説明します。

補足：

- ・ これらの設定は、新しい設定を選択するか工場設定を復元するまで有効となります。

新しい設定値を選択するには：

- 1 [スタート] → [すべてのプログラム] → [EPSON] → [EPSON LP-M620F] → [設定管理ツール] をクリックします。

補足：

- ・ 複数のプリンタードライバーがコンピューターにインストールされている場合は、プリンターを選択するウィンドウが表示されます。この場合、[プリンター名] に一覧表示されているプリンターから任意の名称をクリックしてください。

設定管理ツールが表示されます。

- 2 [メンテナンス] タブをクリックします。
- 3 任意のメニュー項目を選択します。
各メニュー項目には、メニュー項目の値一覧があります。値は以下となります。
 - 設定を示す語句
 - 変更可能な数値
 - オン・オフ設定
- 4 任意の値を選択して、[新しい設定を適用] または [新しい設定を適用して本体を再起動] ボタンをクリックします。
ドライバーで行った設定はその前に行った変更よりも優先され、設定管理ツールのデフォルト値の変更が必要になる場合があります。

表示言語の設定を変更する

操作パネルで異なる言語を表示するには：

●操作パネル

- 1 各種設定ボタンを押します。
- 2 パネル表示言語を選択し、**OK** ボタンを押します。
- 3 任意の言語を選択し、**OK** ボタンを押します。

●設定管理ツール

ここでは、Windows XP を例に説明します。

- 1 [スタート] → [すべてのプログラム] → [EPSON] → [EPSON LP-M620F] → [設定管理ツール] をクリックします。

補足：

- 複数のプリンタードライバーがコンピューターにインストールされている場合は、プリンターを選択するウィンドウが表示されます。この場合、[プリンター名] に一覧表示されているプリンターから任意の名称をクリックしてください。

設定管理ツールが表示されます。

- 2 [メンテナンス] タブをクリックします。
- 3 ページ左側の一覧から [システム設定] を選択します。
[システム設定] ページが表示されます。
- 4 [パネル表示言語] から任意の言語を選択し、[新しい設定を適用] ボタンをクリックします。

Web Services on Devices (WSD) で印刷する

ここでは、WSD によるネットワーク印刷に関する詳細を説明します。WSD とは、Windows Vista、Windows Server 2008、Windows Server 2008 R2、Windows 7 における Microsoft の新しいプロトコルです。

ここには下記の項目を記載します：

- [「印刷サービスの役割を追加する」 \(102 ページ\)](#)
- [「プリンターのセットアップ」 \(103 ページ\)](#)

■ 印刷サービスの役割を追加する

Windows Server 2008 または Windows Server 2008 R2 をご使用の場合は、印刷サービスの役割を Windows Server 2008 または Windows Server 2008 R2 クライアントに追加する必要があります。

● Windows Server 2008 の場合：

- 1 [スタート] → [管理ツール] → [サーバー マネージャー] をクリックします。
- 2 [操作] メニューから [役割の追加] を選択します。
- 3 [役割の追加ウィザード] の [サーバーの役割] ウィンドウで [印刷サービス] チェックボックスを選択してから、[次へ] をクリックします。
- 4 [次へ] をクリックします。
- 5 [プリント サーバー] チェックボックスを選択し、[次へ] をクリックします。
- 6 [インストール] をクリックします。

● Windows Server 2008 R2 の場合：

- 1 [スタート] → [管理ツール] → [サーバー マネージャー] をクリックします。
- 2 [操作] メニューから [役割の追加] を選択します。
- 3 [役割の追加ウィザード] の [サーバーの役割] ウィンドウで [印刷とドキュメントサービス] チェックボックスを選択してから、[次へ] をクリックします。
- 4 [次へ] をクリックします。
- 5 [プリント サーバー] チェックボックスを選択し、[次へ] をクリックします。
- 6 [インストール] をクリックします。

■プリンターのセットアップ

プリンターに付属しているソフトウェアディスクまたは [プリンタの追加] ウィザードを使用して、ネットワーク上に新しいプリンターをインストールすることができます。

ここでは、Windows Vista を例に説明します。

[プリンタの追加] ウィザードを使用してプリンタードライバをインストールする

- 1 [スタート] → [コントロール パネル] → [ハードウェアとサウンド] → [プリンタ] (Windows Server 2008 R2 および Windows 7 の場合は [スタート] → [デバイスとプリンター]) をクリックします。
- 2 [プリンタのインストール] をクリックして [プリンタの追加] ウィザードを起動します。
- 3 [ネットワーク、ワイヤレスまたは Bluetooth プリンタを追加します] を選択します。
- 4 利用可能なプリンターの一覧から、使用するプリンターを選択して [次へ] をクリックします。

補足：

- 利用可能なプリンターの一覧では、WSD プリンターは [http://IP アドレス /ws/] と表示されます。
 - 一覧に WSD プリンターが表示されない場合は、手動でプリンターの IP アドレスを入力して WSD プリンターを作成してください。プリンターの IP アドレスの手動入力を行う場合は次の手順に従ってください。Windows Server 2008 R2 の場合、WSD プリンターを作成するには管理者グループのメンバーとしてログオンする必要があります。
 - 1 [探しているプリンタはこの一覧にはありません] をクリックします。
 - 2 [TCP/IP アドレスまたはホスト名を使ってプリンタを追加する] を選択して [次へ] をクリックします。
 - 3 [デバイスの種類] から [Web サービス デバイス] を選択します。
 - 4 [ホスト名または IP アドレス] テキストボックスにプリンターの IP アドレスを入力して [次へ] をクリックします。
 - Windows Server 2008 R2 または Windows 7 で [プリンタの追加] ウィザードからドライバーをインストールする際は、事前に下記のいずれかを行ってください。
 - Windows Update がコンピューターをスキャンできるようにインターネット接続を確立する。
 - 事前にコンピューターにプリンタードライバを追加する。
- 5 プリンタードライバのインストールを求める画面が表示された場合は、プリンタードライバをコンピューターにインストールします。管理者のパスワードまたは確認を求める画面が表示された場合は、パスワードを入力するか確認を行ってください。
 - 6 ウィザードでその他の手順を行ってから、[完了] をクリックします。
 - 7 テストページを印刷してプリンターのインストールを検証します。
 - a [スタート] → [コントロール パネル] → [ハードウェアとサウンド] → [プリンタ] (Windows Server 2008 R2 および Windows 7 の場合は [スタート] → [デバイスとプリンター]) をクリックします。
 - b インストールしたプリンターを右クリックし、[プロパティ] をクリックします (Windows Server 2008 R2 および Windows 7 の場合は [プリンターのプロパティ])。
 - c [全般] タブで [テスト ページの印刷] をクリックします。テストページが問題なく印刷されていればインストールは完了です。

コピーする

本章には下記の項目を記載します：

- 「コピー用の用紙をセットする」(106 ページ)
- 「原稿を用意する」(107 ページ)
- 「原稿ガラスからコピーを行う」(108 ページ)
- 「自動原稿送り装置からコピーを行う」(109 ページ)
- 「コピーオプションを設定する」(110 ページ)
- 「デフォルト設定を変更する」(120 ページ)

コピー用の用紙をセットする

印刷、ファクス、コピーのいずれの場合も用紙をセットする方法は同じです。

参照：

- ・ [「使用できる用紙」\(69 ページ\)](#)
- ・ [「用紙のセットのしかた」\(71 ページ\)](#)

原稿を用意する

コピー、スキャン、またはファクス送信する原稿を原稿ガラスまたは自動原稿送り装置にセットします。自動原稿送り装置の場合はひとつのジョブにつき 64g/m^2 の原稿を最大 15 枚までセットでき、原稿ガラスを使用する場合は一度に 1 枚ずつセットします。

注記：

- 148.0×210.0mm (5.83×8.27 インチ) 以下、または 215.9×355.6mm (8.5×14 インチ) 以上の原稿、複数の異なるサイズの原稿、冊子、パンフレット、透明紙など特殊な性質を持つ原稿は自動原稿送り装置にセットしないでください。
- カーボン紙、裏カーボン紙、コーティング紙、薄質半透明紙、薄紙、折り目、カールのある紙、巻紙、破れた紙は自動原稿送り装置では使用できません。
- ホチキス、クリップのついた紙、糊、インク、修正液など粘着性物質、溶剤などのついた紙は自動原稿送り装置で使用しないでください。

補足：

- 特にカラーまたはグレースケールの画像の場合、最適なスキャン品質を得るには自動原稿送り装置ではなく原稿ガラスを使用してください。

原稿ガラスからコピーを行う

補足：

- コピーの場合はコンピューターとの接続は必要ありません。
- 自動原稿送り装置に原稿がセットされていないことを確認してください。自動原稿送り装置に原稿が検出されると、原稿ガラスの原稿よりも優先されてしまいます。
- 原稿ガラスに汚れがあると、コピーした用紙に黒い点が写ることがあります。最適な結果を得るには、使用前に原稿ガラスを清掃してください。詳細については「[原稿読み取り部の清掃](#)」(261 ページ) を参照してください。

原稿ガラスからコピーを行うには：

- 1 原稿カバーを開きます。

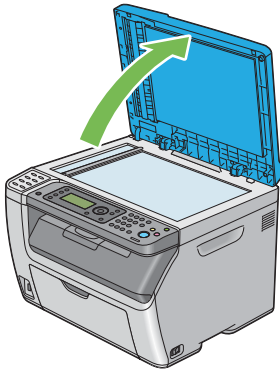

- 2 原稿ガラス上に原稿を下向きにセットし、原稿ガラスの左上隅にある調整ガイドに合わせます。

⚠ 注意：

- 書籍などの厚手の原稿をコピーするとき、原稿を強く押さえないでください。原稿ガラスが割れてケガの原因となるおそれがあります。

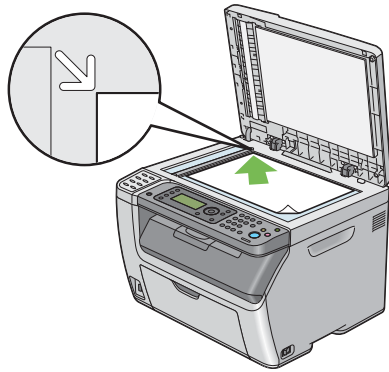

- 3 原稿カバーを閉じます。

補足：

- コピー中に原稿カバーを開いたままにしておくと、コピー品質が悪くなったりトナー消費量が上昇することがあります。
- 本や雑誌のページをコピーする場合は、ヒンジがストッパーにおさまるまで原稿カバーを持ち上げて、原稿カバーを閉じます。厚みが20mm以上ある本や雑誌の場合は、原稿カバーが開いた状態でコピーしてください。

- 4  (コピー) ボタンを押します。

- 5 部数、コピーサイズ、画質などのコピー設定をカスタマイズします。

参照：

- 「[コピーオプションを設定する](#)」(110 ページ)

設定をクリアするには、 (リセット) ボタンを使用します。

- 6  (スタート) ボタンを押してコピーを開始します。

補足：

- 原稿のスキャン中に  (ストップ) ボタンを押せばいつでもコピージョブを中止できます。







自動原稿送り装置からコピーを行う

注記：

- 自動原稿送り装置に用紙を 15 枚以上セットしたり、原稿受けに 15 枚以上排紙しないでください。15 枚を超える前に原稿受けから用紙を取り出してください。そうしないと原稿が損傷することがあります。

補足：

- 特にカラーまたはグレースケールの画像の場合、最適なスキャン品質を得るには自動原稿送り装置ではなく原稿ガラスを使用してください。
- コピーの場合はコンピューターとの接続は必要ありません。
- 自動原稿送り装置には下記のような原稿はセットできません。これらは必ず原稿ガラスにセットしてください。

 カールした紙	 穴のあいた紙
 厚紙	 折り目、折れ、破けのある紙
 切り貼りした紙	 カーボン紙

自動原稿送り装置からコピーを行うには：

- 64g/m² の原稿を最大で 15 枚まで、上側が先に入るように上向きに自動原稿送り装置にセットします。その後、正しい原稿サイズに合わせて原稿ガイドを調整します。

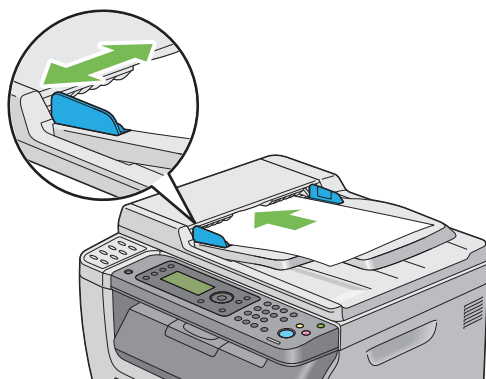



補足：

- リーガルサイズの原稿をコピーする場合は必ず原稿ガイドを使用してください。

-  (コピー) ボタンを押します。
- 部数、コピーサイズ、画質などのコピー設定をカスタマイズします。

参照：

- 「[コピーオプションを設定する](#)」(110 ページ)
設定をクリアするには、 (リセット) ボタンを使用します。

-  (スタート) ボタンを押してコピーを開始します。



補足：

- 原稿のスキャン中に  (ストップ) ボタンを押せばいつでもコピージョブを中止できます。

コピーオプションを設定する

◇(スタート) ボタンを押してコピーを行う前に、現在のコピージョブに下記のオプションを設定してください。

補足：

- コピージョブの完了後は、画面が機能を選択してくださいに戻るか（オートリセットまたは  (戻る) ボタンを押す)、 (リセット) ボタンを押すか、 (コピー) ボタンを再度押すまで、コピーオプションは保持されます。

ここには下記の項目を記載します：

- 「部数」 (110 ページ)
- 「カラー」 (111 ページ)
- 「ソート / スタック」 (111 ページ)
- 「倍率選択」 (112 ページ)
- 「原稿のサイズ」 (113 ページ)
- 「原稿の種類」 (114 ページ)
- 「濃度」 (114 ページ)
- 「シャープネス」 (115 ページ)
- 「地色除去」 (115 ページ)
- 「カラーバランス R」 (116 ページ)
- 「カラーバランス G」 (116 ページ)
- 「カラーバランス B」 (116 ページ)
- 「グレーバランス」 (116 ページ)
- 「2 アップ」 (117 ページ)
- 「上下枠消し量」 (118 ページ)
- 「左右枠消し量」 (118 ページ)
- 「中消し量」 (119 ページ)

■ 部数

部数は 1 部から 99 部までの範囲で指定できます。

- 1 原稿を上側が先に入るように上向きに自動原稿送り装置にセットするか、1 枚の原稿を原稿ガラスに下向きにセットして原稿カバーを閉じます。

参照：

- 「自動原稿送り装置からコピーを行う」 (109 ページ)
- 「原稿ガラスからコピーを行う」 (108 ページ)

- 2  (コピー) ボタンを押します。
- 3 テンキーで部数を入力します。
- 4 必要に応じてコピーサイズ、画質などのコピー設定をカスタマイズします。

参照：

- 「コピーオプションを設定する」 (110 ページ)

- 5 ◇(スタート) ボタンを押してコピーを開始します。

■ カラー

カラーまたは白黒コピーのモードを選択できます。

- 1 原稿を上側が先に入るように上向きに自動原稿送り装置にセットするか、1枚の原稿を原稿ガラスに下向きにセットして原稿カバーを閉じます。

参照：

- ・「自動原稿送り装置からコピーを行う」(109 ページ)
- ・「原稿ガラスからコピーを行う」(108 ページ)

- 2  (コピー) ボタンを押します。
- 3 カラーモードボタンを押して任意のカラーモードを選択します。
- 4 必要に応じて部数、コピーサイズ、画質などのコピー設定をカスタマイズします。

参照：

- ・「コピーオプションを設定する」(110 ページ)

- 5  (スタート) ボタンを押してコピーを開始します。

■ ソート / スタック

コピー出力をソートすることができます。例えば、これらの3ページの原稿を2部コピーする場合、3ページの完全な原稿が印刷されたあとに2部目が印刷されます。

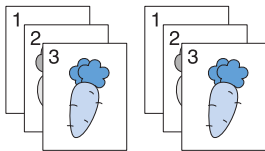



補足：

- ・ 大量の文書をコピーすると、メモリーの容量を使い切ってしまう場合があります。メモリー不足が発生した場合は、操作パネルでソート (1部毎) をスタック (ページ毎) にしてソートを中止してください。

- 1 原稿を上側が先に入るように上向きに自動原稿送り装置にセットするか、1枚の原稿を原稿ガラスに下向きにセットして原稿カバーを閉じます。

参照：

- ・「自動原稿送り装置からコピーを行う」(109 ページ)
- ・「原稿ガラスからコピーを行う」(108 ページ)

- 2  (コピー) ボタンを押します。
- 3 ソート / スタックを選択し、 ボタンを押します。
- 4 任意の設定を選択し、 ボタンを押します。

補足：

- ・ アスタリスク (*) の付いた値は工場設定値です。

スタック (ページ毎)*	コピージョブをソートしません。
ソート (1部毎)	コピージョブをソートします。

- 5 必要に応じて部数、コピーサイズ、画質などのコピー設定をカスタマイズします。

参照：

- ・「コピーオプションを設定する」(110 ページ)

- 6  (スタート) ボタンを押してコピーを開始します。

■倍率選択



コピーした画像のサイズは 25% から 400% の範囲で拡大・縮小できます。

補足：

- ・ 縮小コピーを行うと、コピー原稿の下部に黒線がでることがあります。
 - ・ この項目は、**2 アップ**が**オフ**または**手動**に設定されている場合にのみ利用可能となります。
- 1 原稿を上側が先に入るように上向きに自動原稿送り装置にセットするか、1 枚の原稿を原稿ガラスに下向きにセットして原稿カバーを閉じます。

参照：

- ・ 「自動原稿送り装置からコピーを行う」(109 ページ)
- ・ 「原稿ガラスからコピーを行う」(108 ページ)

- 2  (コピー) ボタンを押します。
- 3 倍率選択を選択し、 ボタンを押します。
- 4 任意の設定を選択し、 ボタンを押します。

●mm 系列

補足：

- ・ アスタリスク (*) の付いた値は工場設定値です。

200%
141% A5→A4
122% A5→B5
100%*
81% B5→A5
70% A4→A5
50%

●インチ系列

200%
154% 8.5"→14"
129% 5.5x8.5"→レター
100%*
78% リーガル →レター
64% 11x17"→レター
50%

補足：

- ・ テンキーを使用して 25% から 400% の間で任意のズーム比率を入力したり、▶ボタンと◀ボタンで 1% きざみにズーム比を上下させることも可能です。ズーム比の詳細については次の表を参照してください。

コピー原稿	A5	B5	A4
原稿			
A5	100%	122%	141%
B5	81%	100%	115%
A4	70%	86%	100%

用紙をセットする方法は用紙のサイズと方向によって異なります。詳細については「用紙トレイ (MPF) に用紙をセットする」(72 ページ) または「用紙トレイ (PSI) に用紙をセットする」(80 ページ) を参照してください。

セット可能な用紙については「使用できる用紙」(69 ページ) を参照してください。

5 必要に応じて部数、画質などのコピー設定をカスタマイズします。

参照：

- ・「コピーオプションを設定する」(110 ページ)

6 ◀(スタート) ボタンを押してコピーを開始します。

■ 原稿のサイズ

デフォルトの原稿サイズを指定できます。

1 原稿を上側が先に入るように上向きに自動原稿送り装置にセットするか、1 枚の原稿を原稿ガラスに下向きにセットして原稿カバーを閉じます。

参照：

- ・「自動原稿送り装置からコピーを行う」(109 ページ)
- ・「原稿ガラスからコピーを行う」(108 ページ)

2 ◀(コピー) ボタンを押します。

3 原稿のサイズを選択し、OK ボタンを押します。

4 任意の設定を選択し、OK ボタンを押します。

補足：

- ・ アスタリスク (*) の付いた値は工場設定値です。

A4 (210 × 297mm)*

A5 (148 × 210mm)

B5 (182 × 257mm)

8.5×11"(レター)

8.5×13"

8.5×14"(リーガル)

7.25×10.5"

5 必要に応じて部数、コピーサイズ、画質などのコピー設定をカスタマイズします。

参照：

- ・「コピーオプションを設定する」(110 ページ)

6 ◀(スタート) ボタンを押してコピーを開始します。



■ 原稿の種類

コピー画質を選択できます。

- 1 原稿を上側が先に入るように上向きに自動原稿送り装置にセットするか、1枚の原稿を原稿ガラスに下向きにセットして原稿カバーを閉じます。

参照：

- ・「自動原稿送り装置からコピーを行う」(109 ページ)
- ・「原稿ガラスからコピーを行う」(108 ページ)

- 2  (コピー) ボタンを押します。
- 3 原稿の種類を選択し、 ボタンを押します。
- 4 任意の設定を選択し、 ボタンを押します。

補足：

- ・ アスタリスク (*) の付いた値は工場設定値です。

文字	テキストを含む原稿に適しています。
文字 / 写真*	テキストと写真 / グレー階調の両方を含む原稿に適しています。
写真	写真を含む原稿に適しています。

- 5 必要に応じて部数、コピーサイズなどのコピー設定をカスタマイズします。

参照：

- ・「コピーオプションを設定する」(110 ページ)

- 6  (スタート) ボタンを押してコピーを開始します。



■ 濃度

コピー濃度レベルを調整すれば、原稿よりも薄いコピーや、原稿よりも濃いコピーを作ることができます。

- 1 原稿を上側が先に入るように上向きに自動原稿送り装置にセットするか、1枚の原稿を原稿ガラスに下向きにセットして原稿カバーを閉じます。

参照：

- ・「自動原稿送り装置からコピーを行う」(109 ページ)
- ・「原稿ガラスからコピーを行う」(108 ページ)

- 2  (コピー) ボタンを押します。
- 3 濃度を選択し、 ボタンを押します。
- 4 任意の設定を選択し、 ボタンを押します。

補足：

- ・ アスタリスク (*) の付いた値は工場設定値です。

うすく 2	コピーを原稿よりも薄くします。濃い原稿に適しています。
うすく 1	
ふつう*	標準的な活字や印刷された文書に適しています。
こく 1	コピーを原稿よりも濃くします。薄い原稿や淡い鉛筆の書き込みに適しています。
こく 2	

- 5 必要に応じて部数、コピーサイズ、画質などのコピー設定をカスタマイズします。

参照：

- ・「コピーオプションを設定する」(110 ページ)

- 6  (スタート) ボタンを押してコピーを開始します。



■ シャープネス

シャープネスを調整すれば原稿よりもシャープなコピーや、原稿よりもソフトなコピーを作ることができます。

- 1 原稿を上側が先に入るように上向きに自動原稿送り装置にセットするか、1枚の原稿を原稿ガラスに下向きにセットして原稿カバーを閉じます。

参照：

- ・「自動原稿送り装置からコピーを行う」(109 ページ)
- ・「原稿ガラスからコピーを行う」(108 ページ)

- 2  (コピー) ボタンを押します。
- 3 シャープネスを選択し、 ボタンを押します。
- 4 任意の設定を選択し、 ボタンを押します。

補足：

- ・ アスタリスク (*) の付いた値は工場設定値です。

つよく 2	コピーを原稿よりもシャープにします。
つよく 1	
ふつう *	原稿と同じシャープネスでコピーを行います。
よわく 1	コピーを原稿よりもソフトにします。
よわく 2	

- 5 必要に応じて部数、コピーサイズ、画質などのコピー設定をカスタマイズします。

参照：

- ・「コピーオプションを設定する」(110 ページ)

- 6  (スタート) ボタンを押してコピーを開始します。



■ 地色除去

原稿の背景を抑えてコピー原稿のテキストを強調することができます。

- 1 原稿を上側が先に入るように上向きに自動原稿送り装置にセットするか、1枚の原稿を原稿ガラスに下向きにセットして原稿カバーを閉じます。

参照：

- ・「自動原稿送り装置からコピーを行う」(109 ページ)
- ・「原稿ガラスからコピーを行う」(108 ページ)

- 2  (コピー) ボタンを押します。
- 3 地色除去を選択し、 ボタンを押します。
- 4 オンを選択し、 ボタンを押します。
- 5 必要に応じて部数、コピーサイズ、画質などのコピー設定をカスタマイズします。

参照：

- ・「コピーオプションを設定する」(110 ページ)

- 6  (スタート) ボタンを押してコピーを開始します。

■ カラーバランス R

レッドのデフォルトのカラーバランスレベルを -2 から 2 の範囲で指定できます。

- 1 各種設定ボタンを押します。
- 2 初期値設定を選択し、**OK** ボタンを押します。
- 3 コピーの初期値設定を選択し、**OK** ボタンを押します。
- 4 カラーバランス R を選択し、**OK** ボタンを押します。
- 5 任意の値を選択し、**OK** ボタンを押します。

■ カラーバランス G

グリーンのデフォルトのカラーバランスレベルを -2 から 2 の範囲で指定できます。

- 1 各種設定ボタンを押します。
- 2 初期値設定を選択し、**OK** ボタンを押します。
- 3 コピーの初期値設定を選択し、**OK** ボタンを押します。
- 4 カラーバランス G を選択し、**OK** ボタンを押します。
- 5 任意の値を選択し、**OK** ボタンを押します。

■ カラーバランス B

ブルーのデフォルトのカラーバランスレベルを -2 から 2 の範囲で指定できます。

- 1 各種設定ボタンを押します。
- 2 初期値設定を選択し、**OK** ボタンを押します。
- 3 コピーの初期値設定を選択し、**OK** ボタンを押します。
- 4 カラーバランス B を選択し、**OK** ボタンを押します。
- 5 任意の値を選択し、**OK** ボタンを押します。

■ グレーバランス

デフォルトのグレーバランスレベルを -2 から 2 の範囲で指定できます。

補足：

- このオプションは白黒コピーの場合にのみ有効になります。

- 1 各種設定ボタンを押します。
- 2 初期値設定を選択し、**OK** ボタンを押します。
- 3 コピーの初期値設定を選択し、**OK** ボタンを押します。
- 4 グレーバランスを選択し、**OK** ボタンを押します。
- 5 任意の値を選択し、**OK** ボタンを押します。

■ 2 アップ

2つの元画像を1枚の用紙に合わせて印刷することができます。

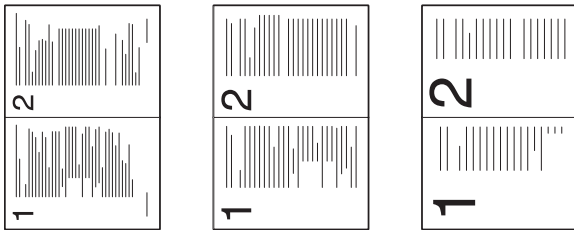
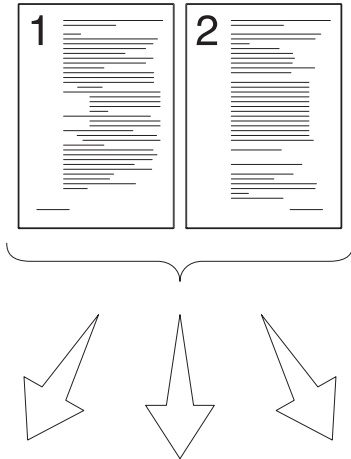



自動：1 ページに収まるように自動的にページを縮小します。
ID カードコピー：ページの両面を元のサイズ (100%) のまま 1 ページに印刷します。
手動：倍率選択メニューの設定に応じてページをユーザー定義サイズに縮小します。

- 1 原稿を上側が先に入るように上向きに自動原稿送り装置にセットするか、1 枚の原稿を原稿ガラスに下向きにセットして原稿カバーを閉じます。

参照：

- 「自動原稿送り装置からコピーを行う」(109 ページ)
- 「原稿ガラスからコピーを行う」(108 ページ)

- 2  (コピー) ボタンを押します。
- 3 2 アップを選択し、 ボタンを押します。
- 4 任意の設定を選択し、 ボタンを押します。

補足：

- アスタリスク (*) の付いた値は工場設定値です。

オフ*	2 アップ印刷をしません。
自動	2 ページの原稿を 1 枚の用紙に合わせて自動的に縮小して印刷することができます。
ID カードコピー	原稿の両面を元のサイズで 1 枚に印刷します。
手動	原稿の両面を倍率選択で指定したサイズで 1 枚に印刷します。

- 5 必要に応じて部数、コピーサイズ (オフまたは手動の場合のみ)、コントラスト、画質などのコピー設定をカスタマイズします。

参照：

- 「コピーオプションを設定する」(110 ページ)

6 ◇(スタート) ボタンを押してコピーを開始します。

原稿ガラス使用時に2アップが自動、IDカードコピー、手動のいずれかに設定されている場合、LCDディスプレイに、次の原稿があるかどうかを確認するメッセージが表示されます。はいまたはいいえを選択し、**OK** ボタンを押します。

はいを選択した場合は、次の原稿を原稿ガラスにセットして続けるまたは取り消しを選択して、**OK** ボタンを押します。

■ 上下枠消し量

コピー原稿の上下の余白を指定できます。

1 原稿を上側が先に入るように上向きに自動原稿送り装置にセットするか、1枚の原稿を原稿ガラスに下向きにセットして原稿カバーを閉じます。

参照：

- ・「自動原稿送り装置からコピーを行う」(109ページ)
- ・「原稿ガラスからコピーを行う」(108ページ)

2 ◆(コピー) ボタンを押します。

3 上下枠消し量を選択し、**OK** ボタンを押します。

4 ▲または▼ボタンを押すかテンキーで任意の値を選択し、**OK** ボタンを押します。

補足：

- ・アスタリスク(*)の付いた値は工場設定値です。

4mm*/0.2 inch* 1mm/0.1 インチきざみの値を指定します。

0-50mm/0.0-2.0 inch

5 必要に応じて部数、コピーサイズ、画質などのコピー設定をカスタマイズします。

参照：

- ・「コピーオプションを設定する」(110ページ)

6 ◇(スタート) ボタンを押してコピーを開始します。

■ 左右枠消し量

コピー原稿の左右の余白を指定できます。

1 原稿を上側が先に入るように上向きに自動原稿送り装置にセットするか、1枚の原稿を原稿ガラスに下向きにセットして原稿カバーを閉じます。

参照：

- ・「自動原稿送り装置からコピーを行う」(109ページ)
- ・「原稿ガラスからコピーを行う」(108ページ)

2 ◆(コピー) ボタンを押します。

3 左右枠消し量を選択し、**OK** ボタンを押します。

4 ▲または▼ボタンを押すかテンキーで任意の値を選択し、**OK** ボタンを押します。

補足：

- ・アスタリスク(*)の付いた値は工場設定値です。

4mm*/0.2 inch* 1mm/0.1 インチきざみの値を指定します。

0-50mm/0.0-2.0 inch

- 5 必要に応じて部数、コピーサイズ、画質などのコピー設定をカスタマイズします。

参照：

- ・「コピーオプションを設定する」(110 ページ)

- 6 ◀(スタート) ボタンを押してコピーを開始します。

■ 中消し量

コピー原稿の中間の余白を指定できます。

- 1 原稿を上側が先に入るように上向きに自動原稿送り装置にセットするか、1枚の原稿を原稿ガラスに下向きにセットして原稿カバーを閉じます。

参照：

- ・「自動原稿送り装置からコピーを行う」(109 ページ)
- ・「原稿ガラスからコピーを行う」(108 ページ)

- 2 ◆(コピー) ボタンを押します。

- 3 中消し量を選択し、**OK** ボタンを押します。

- 4 ▲または▼ボタンを押すかテンキーで任意の値を選択し、**OK** ボタンを押します。

補足：

- ・ アスタリスク (*) の付いた値は工場設定値です。

0mm*/0.0 inch* 1mm/0.1 インチきざみの値を指定します。

0-50mm/0.0-2.0 inch

- 5 必要に応じて部数、コピーサイズ、画質などのコピー設定をカスタマイズします。

参照：

- ・「コピーオプションを設定する」(110 ページ)

- 6 ◀(スタート) ボタンを押してコピーを開始します。

デフォルト設定を変更する

カラーモード、画質などのコピーメニューのオプションは、最も頻繁に使用するモードに設定できます。
自分のデフォルト設定を作成するには：

- 1 各種設定ボタンを押します。
- 2 初期値設定を選択し、**OK** ボタンを押します。
- 3 コピーの初期値設定を選択し、**OK** ボタンを押します。
- 4 任意のメニュー項目を選択し、**OK** ボタンを押します。
- 5 任意の設定を選択するかテンキーで値を入力し、**OK** ボタンを押します。
- 6 必要に応じて手順 4 と手順 5 を繰り返します。
- 7 前の画面に戻るには、**戻る** ボタンを押します。

スキャンする

本章には下記の項目を記載します：

- 「スキャンの概要」(122 ページ)
- 「USB で接続したコンピューターへのスキャンを行う」(123 ページ)
- 「ネットワーク上のスキャナーの使い方」(126 ページ)
- 「USB 記憶デバイスにスキャンする」(144 ページ)
- 「スキャン画像を添付した電子メールを送信する」(145 ページ)
- 「スキャンオプションを調整する」(147 ページ)

スキヤンの概要

本機を使用すれば、写真やテキストをコンピューター上で編集可能な画像に変換することができます。

スキヤンに使用する解像度の設定は、スキヤンする原稿の種類や、コンピューターへのスキヤン後の画像または文書の使用方法によって異なります。最適な結果を得るには、推奨設定を使用してください。

種類	解像度
文書	300 dpi 白黒または 200 dpi グレースケールまたはカラー
低品質の文書または文字の小さい文書	400 dpi 白黒または 300 dpi グレースケール
写真および画像	100 ~ 200 dpi カラーまたは 200 dpi グレースケール
インクジェットプリンターの画像	150 ~ 300dpi
高解像度プリンターの画像	300 ~ 600dpi

上の表の推奨解像度を越えたスキヤンを行うとアプリケーションの容量を超えてしまう可能性があります。上の表の推奨解像度以上の解像度が必要な場合は、画像をスキヤンする前にプレビューとトリミングを行って画像のサイズを縮小してください。

USB で接続したコンピューターへのスキャンを行う

ここには下記の項目を記載します：

- ・「操作パネルからスキャンを行う」(123 ページ)
- ・「TWAIN ドライバーを使用してスキャンを行う」(124 ページ)
- ・「WIA ドライバーを使用してスキャンを行う」(125 ページ)

■ 操作パネルからスキャンを行う

ここでは、Microsoft® Windows® XP を例に説明します。



補足：

- ・ USB ケーブルでプリンターがコンピューターに接続されていることを確認してください。
- ・ コンピューター上のスキャンボタンマネージャーを使用してスキャンした画像ファイルの出力先を設定しておく必要があります。

- 1 原稿を上側が先に入るように上向きに自動原稿送り装置にセットするか、1 枚の原稿を原稿ガラスに下向きにセットして原稿カバーを閉じます。

参照：

- ・「自動原稿送り装置からコピーを行う」(109 ページ)
- ・「原稿ガラスからコピーを行う」(108 ページ)

- 2  (スキャン) ボタンを押します。
- 3 スキャナー (PC 保存) を選択し、 ボタンを押します。
- 4 必要に応じてスキャン設定を設定します。
- 5  (スタート) ボタンを押します。

スキャンした画像ファイルが生成されます。

補足：

- ・ コンピューターの画面に以下のダイアログボックスが表示された場合は、[Express Scan Manager-Btype] を選択して [OK] をクリックしてください。[Express Scan Manager-Btype] を選択する際に [この動作には常にこのプログラムを使う] チェックボックスを選択すると、以後はプログラム選択ウィンドウが表示されずに選択したアプリケーションが自動的に使用されるようになります。

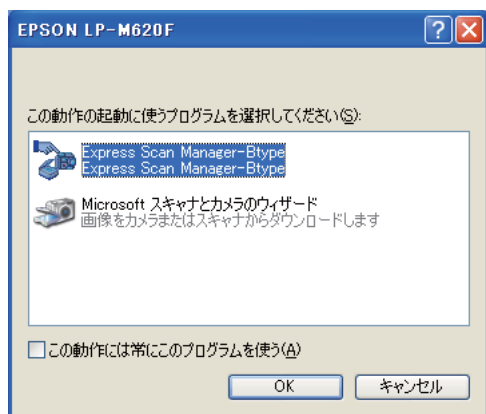

参照：

- ・「スキャンボタンマネージャー」(40 ページ)

■ TWAIN ドライバーを使用してスキャンを行う

本機は画像スキャンのための TWAIN (Tool Without An Interesting Name) ドライバーに対応しています。TWAIN とは Windows XP、Windows Server® 2003、Windows Server 2008、Windows Server 2008 R2、Windows Vista®、Windows 7、Mac OS® X 10.4.11 ~ 10.6.x が提供する標準コンポーネントのひとつで、さまざまなスキャナーで使用できます。ここでは、Windows XP を例に説明します。

補足：

- USB ケーブルでプリンターがコンピューターに接続されていることを確認してください。
- 本機をネットワークプリンターとして使用する場合は、USB ケーブルの代わりにネットワークプロトコルを使用して原稿をスキャンすることも可能です。

ここでは、画像スキャンの方法を Microsoft クリップ オーガナイザーを例に説明します。

- 1 原稿を上側が先に入るように上向きに自動原稿送り装置にセットするか、1 枚の原稿を原稿ガラスに下向きにセットして原稿カバーを閉じます。

参照：

- 「自動原稿送り装置からコピーを行う」(109 ページ)
- 「原稿ガラスからコピーを行う」(108 ページ)

- 2 [スタート] → [すべてのプログラム] → [Microsoft Office] → [Microsoft Office 2010 ツール] → [Microsoft クリップ オーガナイザー] をクリックします。
- 3 [ファイル] → [オーガナイザーにクリップを追加] → [スキャナーまたはカメラから] をクリックします。
- 4 [スキャナーまたはカメラから図を挿入] ダイアログボックスの [デバイス] から TWAIN デバイスを選択します。
- 5 [カスタム挿入] をクリックします。
- 6 スキャン設定を選択して [プレビュー] をクリックし、プレビューイメージを表示します。

補足：

- [読み取り方法] で [原稿送り装置] を選択すると [プレビュー] はグレー表示され無効となります。
- 画面はご使用の OS によって異なる場合があります。

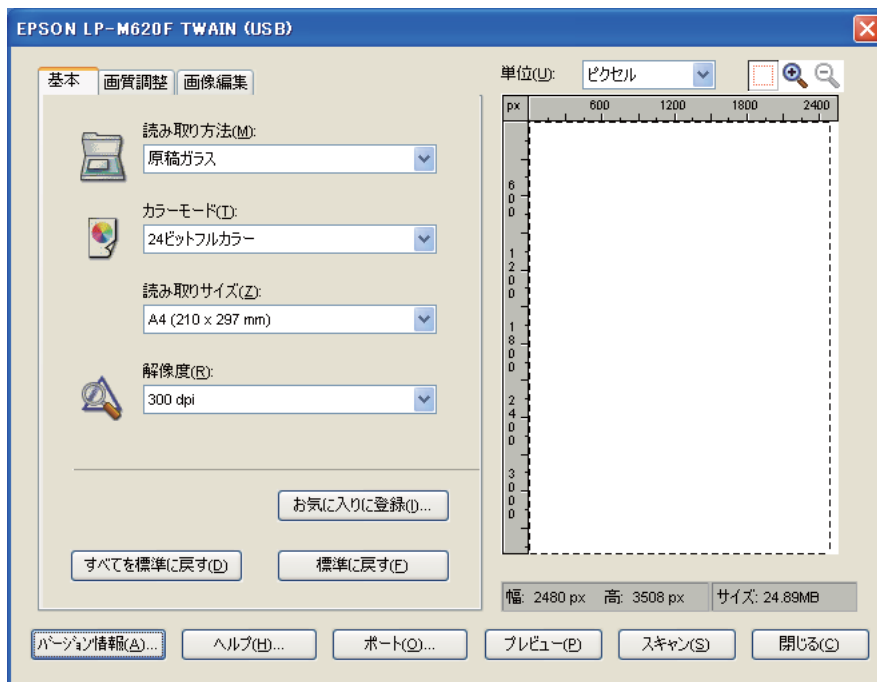

- 7 [画質調整] および [画像編集] タブから任意のプロパティを選択します。
- 8 [スキャン] をクリックしてスキャンを開始します。
スキャンした画像ファイルが生成されます。

■ WIA ドライバーを使用してスキャンを行う

本機は、画像スキャンのための Windows Image Acquisition (WIA) ドライバーにも対応しています。WIA とは、Windows XP 以降の OS が提供する標準コンポーネントのひとつで、デジタルカメラやスキャナーで使用できます。TWAIN ドライバーとは異なり、WIA ドライバーでは画像をスキャンした後に追加ソフトウェアを使用することなく簡単に画像を処理することができます。

ここでは、Windows XP を例に説明します。

補足：

- USB ケーブルでプリンターがコンピューターに接続されていることを確認してください。

- 1 原稿を上側が先に入るように上向きに自動原稿送り装置にセットするか、1 枚の原稿を原稿ガラスに下向きにセットして原稿カバーを閉じます。

参照：

- 「自動原稿送り装置からコピーを行う」(109 ページ)
- 「原稿ガラスからコピーを行う」(108 ページ)

- 2 Windows のペイントなどの描画ソフトウェアを起動します。

補足：

- Windows Vista を使用している場合は、ペイントではなく Windows Photo Gallery を使用してください。

- 3 [ファイル] → [カメラまたはスキャナから取り込み] (Windows Server 2008 R2 および Windows 7 の場合は [ペイント] ボタン → [カメラまたはスキャナーから取り込み]) をクリックします。

WIA ウィンドウが表示されます。

補足：

- 画面はご使用の OS によって異なる場合があります。

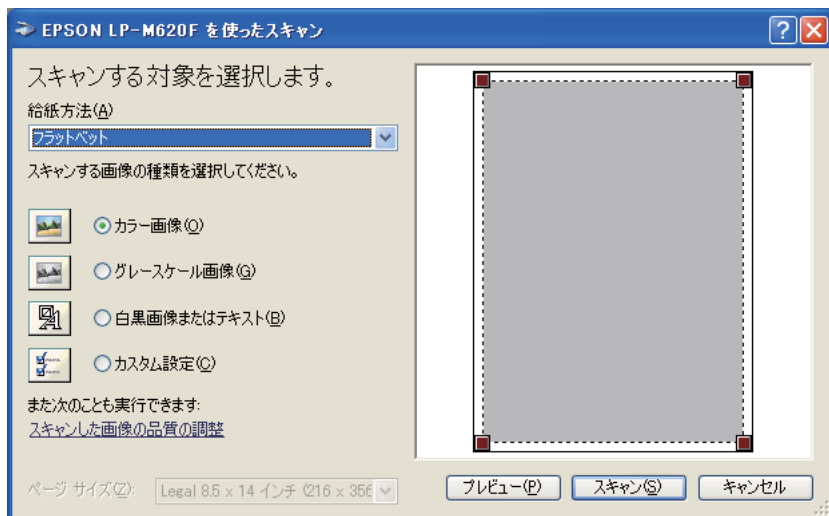

- 4 スキャン設定を選択して [スキャンした画像の品質の調整] をクリックし、[詳細プロパティ] ダイアログボックスを表示します。
- 5 明度やコントラストなど任意のプロパティを選択して、[OK] をクリックします。
- 6 [スキャン] をクリックしてスキャンを開始します。
- 7 [ファイル] メニューから [名前を付けて保存] をクリックします。
- 8 画像の名前を入力し、ファイル形式と画像の保存先を選択します。

ネットワーク上のスキャナーの使い方

ここには下記の項目を記載します：

- [「概要」 \(127 ページ\)](#)
- [「ログイン名とパスワードを確認する」 \(128 ページ\)](#)
- [「文書の保存先を指定する」 \(129 ページ\)](#)
- [「プリンター設定を行う」 \(138 ページ\)](#)
- [「ネットワークにスキャンファイルを送信する」 \(143 ページ\)](#)

■ 概要

ネットワークスキャン (PC/ サーバー) 機能を使用すれば、文書をスキャンして FTP または SMB プロトコルからネットワークコンピューターに送信することができます。

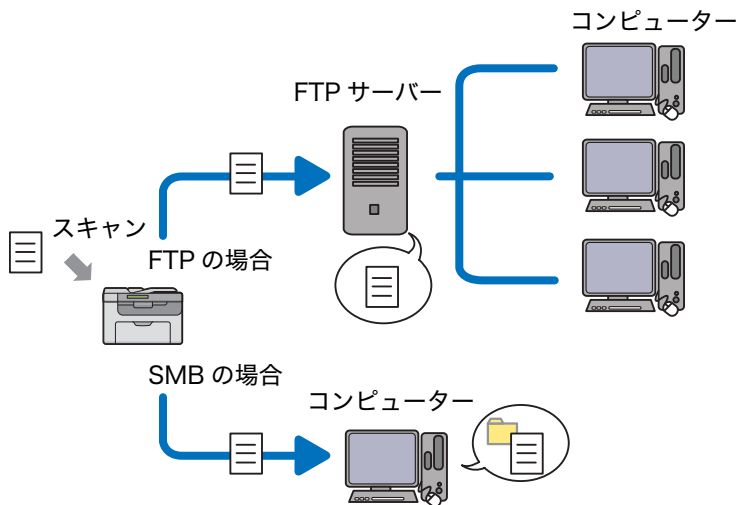

EpsonNet Config または宛先表ツールを使用して、サーバーの種類とスキャンした文書の保存先を選択できます。

ネットワークスキャン (PC/ サーバー) 機能を使用するには下記の項目が必須となります。

- SMB の場合

SMB 経由でデータを転送するには、コンピューターにフォルダー共有機能のある下記のオペレーティングシステムのいずれかが搭載されている必要があります。

Mac OS X の場合、Mac OS X に共有ユーザーアカウントが必要です。

- Windows Server 2003
- Windows Server 2008
- Windows Server 2008 R2
- Windows XP
- Windows Vista
- Windows 7
- Mac OS X 10.4.11 ~ 10.6.x

- FTP の場合

FTP 経由でデータを転送するには、下記のいずれかの FTP サーバーと FTP サーバーへのアカウント (ログイン名とパスワード) が必要です。

- Windows Server 2003、Windows Server 2008、Windows Server 2008 R2、Windows Vista または Windows 7
Microsoft Internet Information Services 6.0 の FTP サービス
- Windows XP
Microsoft Internet Information Server 3.0/4.0 または Internet Information Services 5.0/5.1 の FTP サービス
- Mac OS X
Mac OS X の FTP サービス

FTP サービスの設定方法については、システム管理者に問い合わせてください。

ネットワークスキャン（PC/ サーバー）機能を使用するには下記の手順に従ってください。

「ログイン名とパスワードを確認する」（128 ページ）



「文書の保存先を指定する」（129 ページ）



「プリンター設定を行う」（138 ページ）



「ネットワークにスキャンファイルを送信する」（143 ページ）

■ ログイン名とパスワードを確認する

SMB を使用する場合

ネットワークスキャン（PC/ サーバー）機能には、有効な認証パスワードが設定されたユーザーログインアカウントが必要です。ログインユーザー名とパスワードを確認してください。

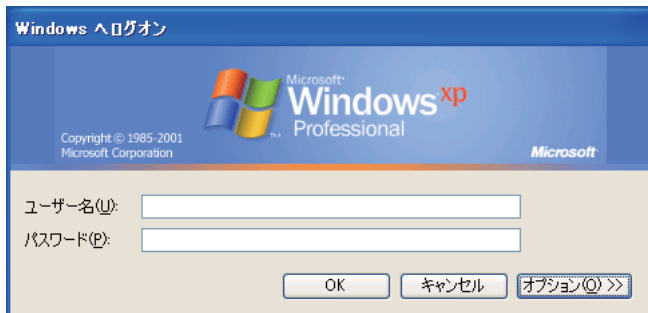

ユーザーログインにパスワードを使用していない場合は、下記の手順でユーザーログインアカウントのパスワードを作成する必要があります。

● Windows XP の場合：

- 1 [スタート] → [コントロール パネル] → [ユーザーアカウント] をクリックします。
- 2 [アカウントを変更する] をクリックします。
- 3 アカウントを選択します。
- 4 [パスワードを作成する] をクリックしてユーザーログインアカウントのパスワードを設定します。

● Windows Server 2003 の場合：

- 1 [スタート] → [管理ツール] → [コンピュータの管理] をクリックします。
- 2 [ローカル ユーザーとグループ] をクリックします。
- 3 [ユーザー] をダブルクリックします。
- 4 アカウントを右クリックしてから [パスワードの設定] を選択します。

補足：

- アラートメッセージが表示されたら、メッセージを確認して [続行] をクリックします。
- 5 ユーザーログインアカウントのパスワードを設定します。

●Windows Vista および Windows 7 の場合：

- 1 [スタート] → [コントロール パネル] をクリックします。
- 2 [ユーザー アカウントと家族のための安全設定] をクリックします。
- 3 [ユーザー アカウント] をクリックします。
- 4 アカウントの [アカウントのパスワードの作成] をクリックしてユーザーログインアカウントのパスワードを設定します。

●Windows Server 2008 および Windows Server 2008 R2 の場合：

- 1 [スタート] → [コントロール パネル] をクリックします。
- 2 [ユーザー アカウント] をクリックします。
- 3 [ユーザー アカウント] をクリックします。
- 4 アカウントの [アカウントのパスワードの作成] をクリックしてユーザーログインアカウントのパスワードを設定します。

●Mac OS X の場合：

- 1 [システム環境設定] → [アカウント] をクリックします。
- 2 アカウントを選択します。
- 3 [パスワードを変更] を選択します。
- 4 [新しいパスワード] にユーザーログインアカウントのパスワードを入力します。
- 5 [確認] にパスワードを再入力します。
- 6 [パスワードを変更] をクリックします。

ログインユーザー名とパスワードを確認したら「[文書の保存先を指定する](#)」(129 ページ)に進んでください。

FTP を使用する場合

ネットワークスキャン (PC/ サーバー) 機能には、ユーザー名とパスワードが必要です。ユーザー名とパスワードについては、システム管理者に問い合わせてください。

■文書の保存先を指定する

SMB を使用する場合

下記の手順により、スキャンした文書を保存するフォルダーを共有してください。

●Windows XP Home Edition の場合：

- 1 コンピューター上の任意のディレクトリーにフォルダーを作成します (フォルダー名の例：MyShare)。
- 2 フォルダーを右クリックしてから [プロパティ] を選択します。
- 3 [共有] タブをクリックして、[ネットワーク上でこのフォルダを共有する] を選択します。

4 [共有名] ボックスに共有名を入力します。

補足：

- 設定手順で使用するため、共有名をメモしておいてください。

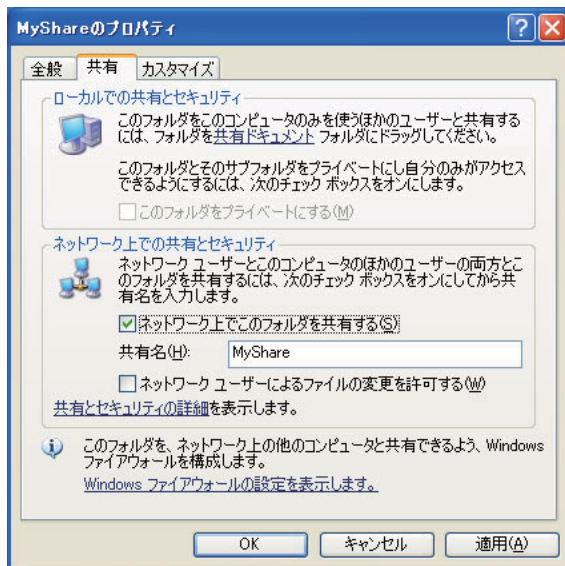

補足：

- 下記の画面が表示されたら [危険を認識した上で、ウィザードを使わないでファイルを共有する場合はここをクリックしてください。] をクリックして [ファイル共有を有効にする] を選択し、[OK] をクリックします。

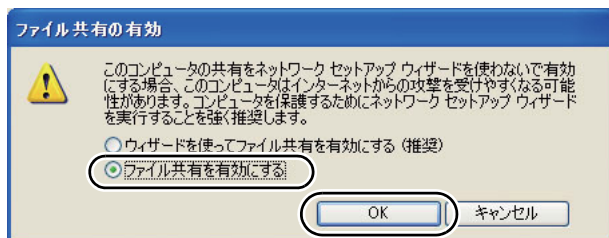
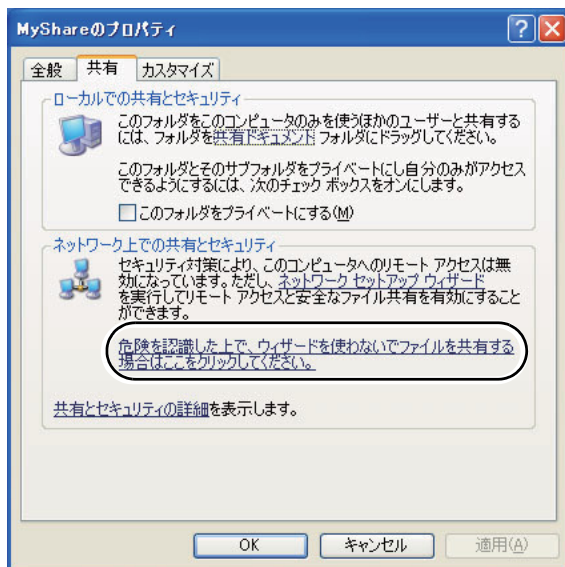

5 [ネットワーク ユーザーによるファイルの変更を許可する] を選択します。

6 [適用] をクリックしてから、[OK] をクリックします。

補足：

- サブフォルダーを追加する場合は、作成した共有フォルダーに新規フォルダーを作成してください。
例：フォルダー名：MyShare、第二階層フォルダー名：MyPic、第三階層フォルダー名：John
ディレクトリーは MyShare\MyPic\John と表示されます。

フォルダーを作成したら「[プリンター設定を行う](#)」(138 ページ)に進んでください。

●Windows XP Professional Edition の場合：

- 1 コンピューター上の任意のディレクトリーにフォルダーを作成（フォルダー名の例：MyShare）し、フォルダーをダブルクリックします。
- 2 [ツール] から [フォルダ オプション] を選択します。

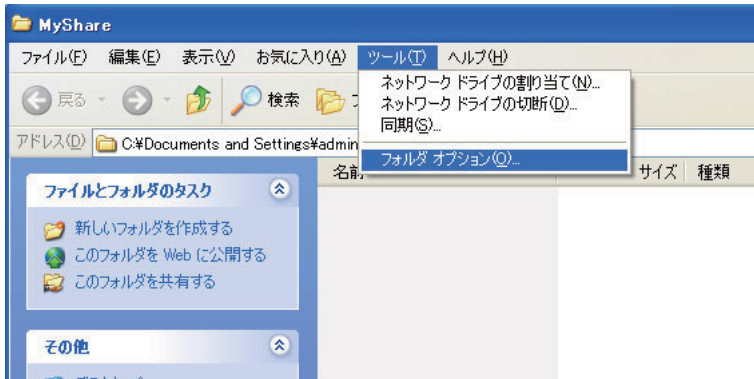

- 3 [表示] タブをクリックして、[簡易ファイルの共有を使用する (推奨)] チェックボックスの選択を解除します。

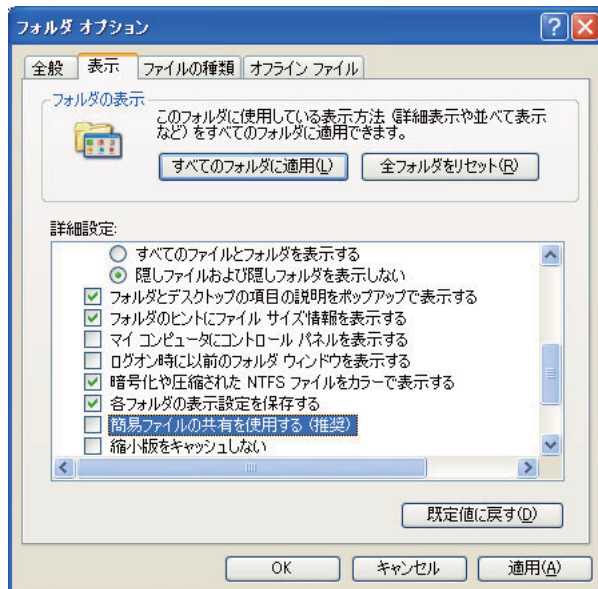

- 4 [OK] をクリックしてウィンドウを閉じます。
- 5 フォルダーを右クリックしてから [プロパティ] を選択します。
- 6 [共有] タブを選択して、[このフォルダを共有する] を選択します。

7 [共有名] ボックスに共有名を入力します。

補足：

- 設定手順で使用するため、共有名をメモしておいてください。

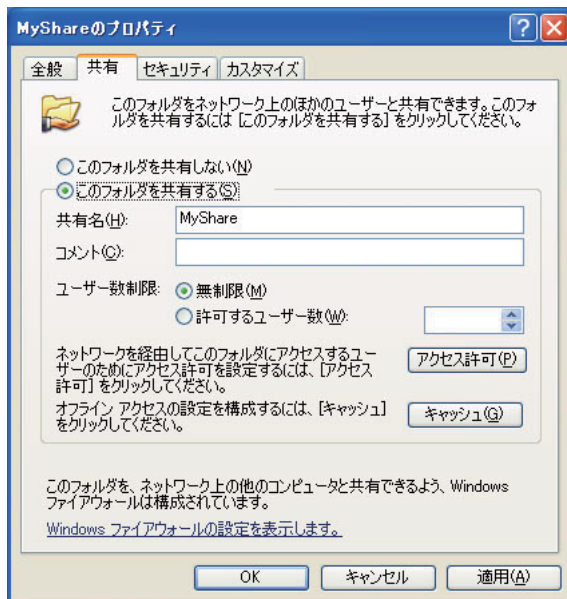

8 [アクセス許可] をクリックしてフォルダーの書き込み権限を作成します。

9 [追加] をクリックします。

10 [詳細設定] をクリックしてユーザーログイン名を検索するか、[選択するオブジェクト名を入力してください] ボックスにユーザーログイン名を入力して [名前の確認] をクリックして確認します (ユーザーログイン名の例：MySelf)。

補足：

- ユーザーログイン名を「Everyone」にしないでください。

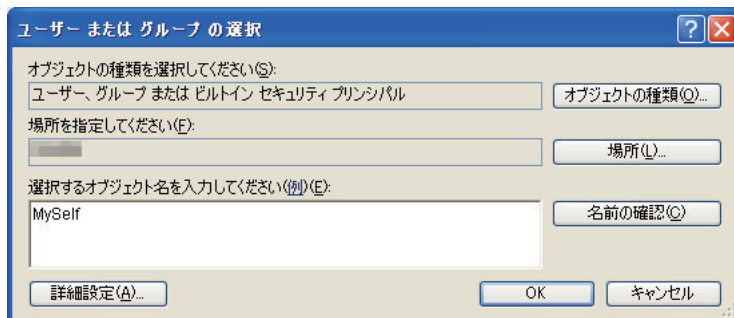

11 [OK] をクリックします。

- 12 入力したユーザーログイン名をクリックします。[フル コントロール] チェックボックスを選択してください。これにより、このフォルダーに文書を送信する権限が付与されます。



- 13 [OK] をクリックします。
- 14 [適用] をクリックしてから、[OK] をクリックします。

補足：

- サブフォルダーを追加する場合は、作成した共有フォルダーに新規フォルダーを作成してください。
例：フォルダー名：MyShare、第二階層フォルダー名：MyPic、第三階層フォルダー名：John
ディレクトリーは MyShare\MyPic\John と表示されます。

フォルダーを作成したら「[プリンター設定を行う](#)」（138 ページ）に進んでください。

●Windows Server 2003 の場合：

- 1 コンピューター上の任意のディレクトリーにフォルダーを作成します（フォルダー名の例：MyShare）。
- 2 フォルダーを右クリックしてから [プロパティ] を選択します。
- 3 [共有] タブをクリックして、[このフォルダを共有する] を選択します。
- 4 [共有名] ボックスに共有名を入力します。

補足：

- 次の設定手順で使用するため、共有名をメモしておいてください。

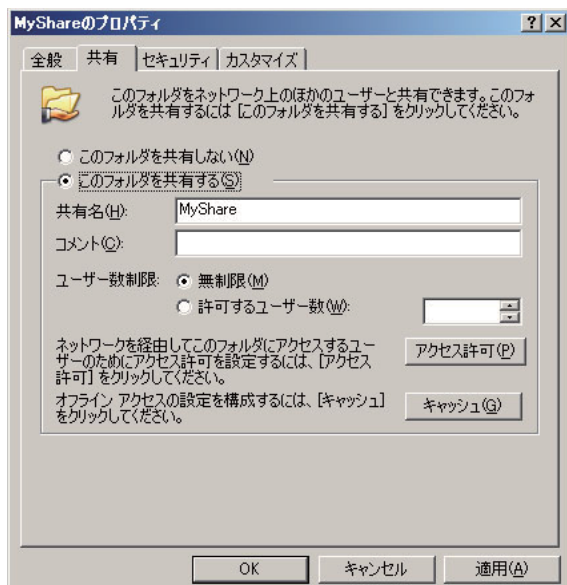

- 5 [アクセス許可] をクリックしてフォルダーの書き込み権限を付与します。
- 6 [追加] をクリックします。
- 7 [詳細設定] をクリックしてユーザーログイン名を検索するか、[選択するオブジェクト名を入力してください] ボックスにユーザーログイン名を入力して [名前の確認] をクリックして確認します (ユーザーログイン名の例: MySelf)。

補足:

- ユーザーログイン名を「Everyone」にしないでください。

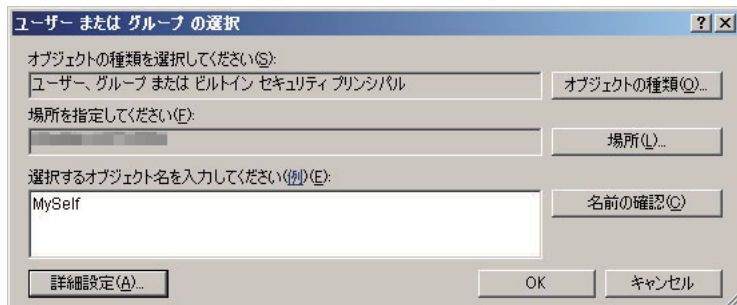

- 8 [OK] をクリックします。
- 9 入力したユーザーログイン名をクリックします。[フル コントロール] チェックボックスを選択してください。これにより、このフォルダーに文書を送信する権限が付与されます。



- 10 [OK] をクリックします。
- 11 必要に応じてその他の設定を行い、[適用]、[OK] をクリックします。

補足:

- サブフォルダーを追加する場合は、作成した共有フォルダーに新規フォルダーを作成してください。
例: フォルダー名: MyShare、第二階層フォルダー名: MyPic、第三階層フォルダー名: John
ディレクトリーは MyShare\MyPic\John と表示されます。

フォルダーを作成したら「[プリンター設定を行う](#)」(138 ページ) に進んでください。

●Windows Vista、Windows 7、Windows Server 2008、Windows Server 2008 R2 の場合：

- 1 コンピューター上の任意のディレクトリーにフォルダーを作成します（フォルダー名の例：MyShare）。
- 2 フォルダーを右クリックしてから [プロパティ] を選択します。
- 3 [共有] タブをクリックして、[詳細な共有] を選択します。

Windows Vista の場合、[ユーザー アカウント制御] ダイアログボックスが表示されたら [続行] をクリックします。

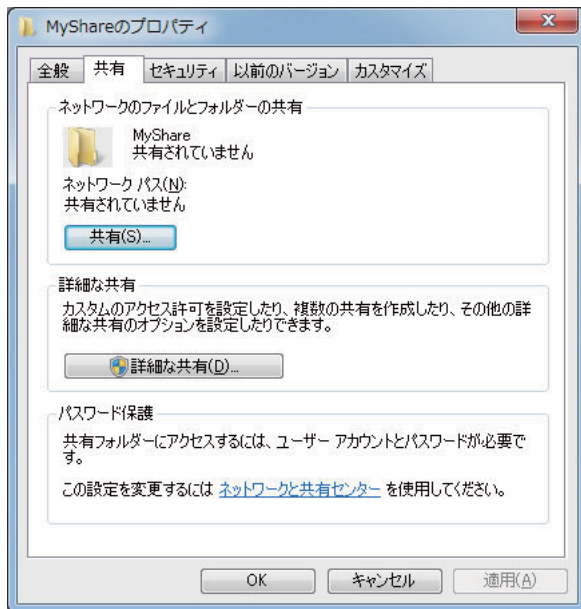

- 4 [このフォルダを共有する] チェックボックスを選択します。
- 5 [共有名] ボックスに共有名を入力します。

補足：

- 次の設定手順で使用するため、共有名をメモしておいてください。

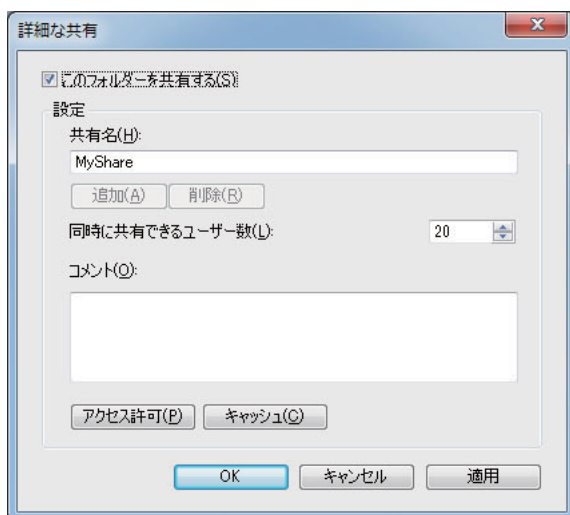

- 6 [アクセス許可] をクリックしてフォルダーの書き込み権限を付与します。
- 7 [追加] をクリックします。

- 8 [詳細設定] をクリックしてユーザーログイン名を検索するか、[選択するオブジェクト名を入力してください] ボックスにユーザーログイン名を入力して [名前の確認] をクリックして確認します (ユーザーログイン名の例: MySelf)。

補足:

- ユーザーログイン名を「Everyone」にしないでください。

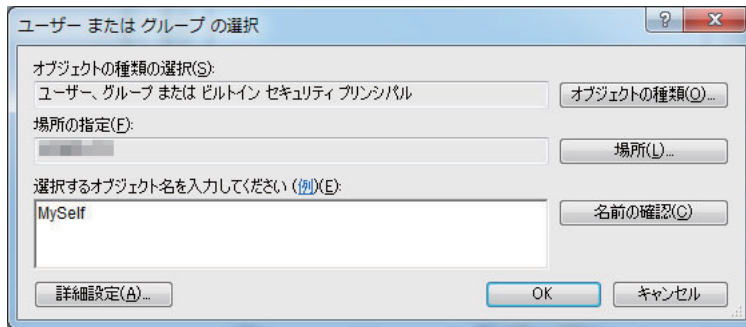

- 9 [OK] をクリックします。

- 10 入力したユーザーログイン名をクリックします。[フル コントロール] チェックボックスを選択してください。これにより、このフォルダーに文書を送信する権限が付与されます。

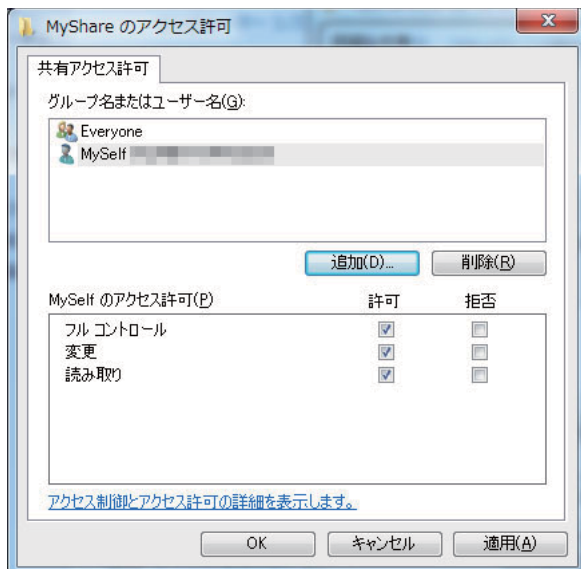

- 11 [OK] をクリックします。

- 12 [OK] をクリックして [詳細な共有] ダイアログボックスを編集します。

- 13 [閉じる] をクリックします。

補足:

- サブフォルダーを追加する場合は、作成した共有フォルダーに新規フォルダーを作成してください。
例: フォルダー名: MyShare、第二階層フォルダー名: MyPic、第三階層フォルダー名: John
ディレクトリーは MyShare\MyPic\John と表示されます。

フォルダーを作成したら「[プリンター設定を行う](#)」(138 ページ) に進んでください。

●Mac OS X 10.4 の場合：

- 1 [移動] メニューから [ホーム] を選択します。
- 2 [パブリック] をダブルクリックします。
- 3 フォルダーを作成します（フォルダー名の例：MyShare）。
補足：
 - 次の設定手順で使用するため、フォルダー名をメモしておいてください。
- 4 [システム環境設定] を開いて [共有] をクリックします。
- 5 [パーソナルファイル共有] チェックボックスを選択し、[Windows 共有] チェックボックスをクリックします。

●Mac OS X 10.5.x ～ 10.6.x の場合：

- 1 コンピューター上の任意のディレクトリーにフォルダーを作成します（フォルダー名の例：MyShare）。
補足：
 - 次の設定手順で使用するため、フォルダー名をメモしておいてください。
- 2 作成したフォルダーを選択し、[ファイル] から [情報を見る] を選択します。
- 3 [共有フォルダ] チェックボックスを選択します。
- 4 [共有とアクセス権] を開きます。
- 5 プラス (+) サインをクリックします。
- 6 共有するアカウントを指定し、[選択] をクリックします。
- 7 アカウントの [アクセス権] を [読み / 書き] に設定します。
- 8 必要に応じて手順 5 ～ 7 を繰り返して、ウィンドウを閉じます。
- 9 [システム環境設定] を開いて [共有] をクリックします。
- 10 [ファイル共有] チェックボックスを選択し、[オプション] をクリックします。
- 11 [SMB を使用してファイルやフォルダを共有]（Mac OS X 10.6 の場合は [SMB (Windows) を使用してファイルやフォルダを共有]）チェックボックスおよびアカウント名を選択します。
- 12 アカウントのパスワードを入力してから、[OK] をクリックします。
- 13 [完了] をクリックします。

FTP を使用する場合

文書の保存先については、システム管理者に問い合わせてください。

■プリンター設定を行う

EpsonNet Config または宛先表ツールを使用して、ネットワークスキャン（PC/ サーバー）機能を使用するようプリンター設定を指定できます。

ここでは、Windows XP を例に説明します。

EpsonNet Config から

- 1 ウェブブラウザを起動します。
- 2 アドレスバーにプリンターの IP アドレスを入力し、**Enter** キーを押します。
プリンターのウェブページが表示されます。

補足：

- プリンターの IP アドレス確認方法については「[IP 設定を検証する](#)」（49 ページ）を参照してください。

- 3 [アドレス帳] タブをクリックします。

ユーザー名とパスワードが必要な場合は、正しいユーザー名とパスワードを入力してください。

補足：

- 工場出荷時の ID およびパスワードは、両方とも空白（空値）です。



- 4 [ネットワークスキャン (PC/ サーバー)] で [PC/ サーバー宛先表] をクリックします。

5 未登録のラインにある [新規登録] をクリックします。



[PC/サーバー宛先表を登録] ページが表示されます。

番号	01
1 名称(プリンターに表示されます)	<input type="text"/>
2 ネットワーク種類	* SMB
3 IPアドレス(またはDNS名)	<input type="text"/>
4 ポート番号	<input type="text"/> FTP(21, 5000 - 65535), SMB(139, 5000 - 65535)
5 ログイン名	<input type="text"/>
6 パスワード	<input type="password"/>
7 パスワードの確認	<input type="password"/>
8 共有名	<input type="text"/>
例: SMB(共有フォルダー)	
9 サブディレクトリパス(任意)	<input type="text"/>

フィールドへの記入の際は下記のように情報を入力してください。

1	名称 (プリンターに表示されます)	宛先表に表示する名前を入力します。
2	ネットワーク種類	FTP サーバーを使用する場合は [FTP サーバー] を選択してください。 コンピューターの共有フォルダーに文書を保存する場合は [SMB] を選択してください。
3	IP アドレス (または DNS 名)	共有しているコンピューターまたは FTP サーバーのサーバー名または IP アドレスを入力してください。 下記は一例です。 <ul style="list-style-type: none"> [FTP サーバー] の場合： サーバー名：myhost.example.com (myhost: ホスト名、example.com: ドメイン名) IP アドレス：192.168.1.100 [SMB] の場合： サーバー名：myhost IP アドレス：192.168.1.100
4	ポート番号	サーバーポート番号を入力してください。分からない場合は、FTP には「21」、SMB には「139」のデフォルト値を入力してください。
5	ログイン名	コンピューターの共有フォルダーまたは FTP サーバーへのアクセス権のあるユーザーアカウント名を入力してください。

6	パスワード	上記のログイン名のパスワードを入力してください。 補足： <ul style="list-style-type: none"> ネットワークスキャン (PC/ サーバー) 機能を使用するには有効なパスワードが設定されている必要があります。使用するユーザーログインアカウントに有効なパスワードが設定されていることを確認してください。(ユーザーログインアカウントへのパスワード設定方法については、「ログイン名とパスワードを確認する」(128 ページ) を参照してください。)
7	パスワードの確認	確認のためパスワードを再入力してください。
8	共有名	<p>[SMB] の場合のみ。</p> <p>Windows オペレーティングシステムの場合は、受信側コンピューター上でスキャン文書を保存するフォルダーの共有名を入力してください。</p> <p>Mac OS の場合は、受信側コンピューター上でスキャン文書を保存するフォルダー名を入力してください。</p>
9	サブディレクトリパス (任意)	<p>[SMB] の場合</p> <p>サブフォルダーを作成せずに直接共有フォルダーにスキャン文書を保存する場合は、空白にしてください。</p> <p>共有フォルダー下に作成したフォルダーにスキャン文書を保存する場合は、下記のようにパスを入力してください。</p> <p>例：共有フォルダー名：MyShare、第二階層フォルダー名：MyPic、第三階層フォルダー名：John</p> <p>ディレクトリーは MyShare\MyPic\John と表示されます。</p> <pre> graph TD A[MyShare (共有フォルダー)] --> B[MyPic] B --> C[John] </pre> <p>この例の場合、下記のように入力します。</p> <p>サブディレクトリパス：\MyPic\John</p> <p>[FTP サーバー] の場合</p> <p>スキャン文書を保存するサーバーパスを入力してください。</p> <p>補足：</p> <ul style="list-style-type: none"> [ネットワーク種類] で [SMB] を選択した場合のみ、日本語入力が可能です。

補足：

- [ログイン名] には日本語を使用できません。

設定を行ったら「[ネットワークにスキャンファイルを送信する](#)」(143 ページ) に進んでください。

宛先表ツールから

- 1 [スタート] → [すべてのプログラム] → [EPSON] → [EPSON LP-M620F] → [宛先表ツール] をクリックします。

補足：

- 複数のファクスドライバーがコンピューターにインストールされている場合は、プリンターを選択するウィンドウが表示されます。この場合、[機器の名称] に一覧表示されているプリンターから任意の名称をクリックしてください。
- 操作制限設定を有効に設定している場合は [パスワードの確認] ウィンドウが表示されます。この場合は、指定したパスワードを入力して [OK] をクリックしてください。

- 2 [データの取得に成功しました。] 画面で [OK] をクリックします。
- 3 [ツール] → [新規作成 [本体の宛先表]] → [サーバー] をクリックします。

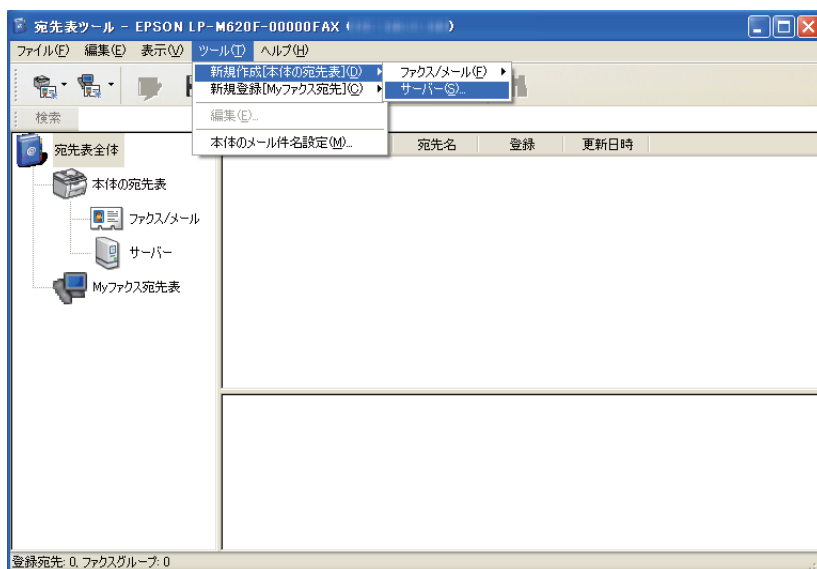

[サーバーアドレス] ダイアログボックスが表示されます。

フィールドへの記入の際は下記のように情報を入力してください。

1	宛先名	宛先表に表示する名前を入力します。
2	転送プロトコル	コンピューターの共有フォルダーに文書を保存する場合は [コンピューター] を選択してください。 FTP サーバーを使用する場合は [サーバー] を選択してください。

3	コンピューター設定 ウィザード	このボタンをクリックすると、いくつかの手順を導くウィザード画面が開きます。ウィザードの手順を完了したら、[サーバーアドレス] の設定が自動的に行われます。詳細については、[ヘルプ] ボタンをクリックしてください。
4	サーバー /IP アドレス	共有しているコンピューターまたは FTP サーバーのサーバー名または IP アドレスを入力してください。 下記は一例です。 <ul style="list-style-type: none"> • [コンピューター] の場合： サーバー名：myhost IP アドレス：192.168.1.100 • [サーバー] の場合： サーバー名：myhost.example.com (myhost: ホスト名、example.com: ドメイン名) IP アドレス：192.168.1.100
5	共有名	[コンピューター] の場合のみ。 受信側コンピューターの共有フォルダー名を入力してください。
6	保存場所	[コンピューター] の場合 サブフォルダーを作成せずに直接共有フォルダーにスキャン文書を保存する場合は、空白にしてください。 共有フォルダー下に作成したフォルダーにスキャン文書を保存する場合は、下記のようにパスを入力してください。 例：共有フォルダー名：MyShare、第二階層フォルダー名：MyPic、第三階層フォルダー名：John ディレクトリーは MyShare\MyPic\John と表示されます。  <pre> graph TD MS[MyShare (共有フォルダー)] --> MP[MyPic] MP --> J[John] </pre> この例の場合、下記のように入力します。 保存場所：\MyPic\John [サーバー] の場合 スキャン文書を保存するパスを入力してください。 補足： <ul style="list-style-type: none"> • [転送プロトコル] で [コンピューター] を選択した場合のみ、日本語入力が可能です。
7	ユーザー名	コンピューターの共有フォルダーまたは FTP サーバーへのアクセス権のあるユーザーアカウント名を入力してください。
8	ログインパスワード	上記のログイン名のパスワードを入力してください。 補足： <ul style="list-style-type: none"> • ネットワークスキャン (PC/ サーバー) 機能を使用するには有効なパスワードが設定されている必要があります。使用するユーザーログインアカウントに有効なパスワードが設定されていることを確認してください。(ユーザーログインアカウントへのパスワード設定方法については、「ログイン名とパスワードを確認する」(128 ページ) を参照してください。)
9	ログインパスワードの確認	確認のためパスワードを再入力してください。
10	ポート番号	ポート番号を入力してください。分からない場合は、SMB には「139」、FTP は「21」のデフォルト値を入力してください。

補足：

- [ユーザー名] には日本語を使用できません。







設定を行ったら「[ネットワークにスキャンファイルを送信する](#)」(143 ページ) に進んでください。

■ ネットワークにスキャンファイルを送信する

- 1 原稿を上側が先に入るように上向きに自動原稿送り装置 にセットするか、1 枚の原稿を原稿ガラスに下向きにセットします。

参照：

- 「自動原稿送り装置からコピーを行う」(109 ページ)
- 「原稿ガラスからコピーを行う」(108 ページ)

- 2  (スキャン) ボタンを押します。
- 3 スキャナー (ネットワーク) を選択し、 ボタンを押します。
- 4 スキャン保存先を選択し、 ボタンを押します。
- 5 PC (ネットワーク) またはサーバー (FTP)、あるいは宛先表を検索を選択して  ボタンを押します。
PC (ネットワーク): SMB プロトコルを使用してコンピューター上にスキャン画像を保存します。
サーバー (FTP): FTP プロトコルを使用してサーバー上にスキャン画像を保存します。
宛先表を検索: 宛先表に登録されているサーバーアドレスを選択します。
- 6 スキャンファイルの保存先を選択し、 ボタンを押します。
- 7 必要に応じてスキャンオプションを選択します。
- 8  (スタート) ボタンを押してスキャンファイルを送信します。

USB 記憶デバイスにスキャンする

スキャナー（USB メモリー保存）機能を使用すれば、スキャンした文書のデータを USB 記憶デバイスに保存することができます。文書をスキャンして保存するには下記の手順に従ってください。

- 1 原稿を上側が先に入るように上向きに自動原稿送り装置にセットするか、1 枚の原稿を原稿ガラスに下向きにセットして原稿カバーを閉じます。

参照：

- ・「自動原稿送り装置からコピーを行う」（109 ページ）
- ・「原稿ガラスからコピーを行う」（108 ページ）

- 2 USB 記憶デバイスをプリンターの USB 差込口に挿入します。

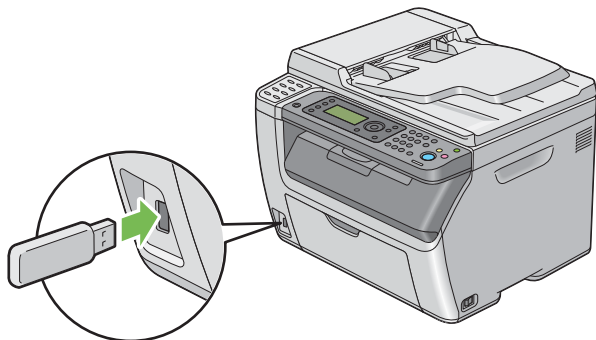

USB メモリーが表示されます。

- 3 スキャン保存先を選択し、**OK** ボタンを押します。
- 4 ルートフォルダまたはファイル保存先フォルダを選択し、**OK** ボタンを押します。
- 5 必要に応じてスキャンオプションを選択します。
- 6 **◇**（スタート） ボタンを押します。
スキャンが完了すると、原稿ガラスを使用している場合は、LCD ディスプレイに、次の原稿があるかどうかを確認するメッセージが表示されます。いいえまたははいを選択し、**OK** ボタンを押します。
はいを選択した場合は、次の原稿を原稿ガラスにセットして続けるまたは取り消しを選択して、**OK** ボタンを押します。

スキャン画像を添付した電子メールを送信する

プリンターでスキャンした画像を添付した電子メールを送信するには、下記の手順に従ってください。

- EpsonNet Config から電子メールの宛先表を設定します。詳細については「[ファクス/電子メールの宛先表を設定する](#)」(145 ページ) を参照してください。

■ ファクス/電子メールの宛先表を設定する

ここでは、Windows XP を例に説明します。

- 1 ウェブブラウザを起動します。
- 2 アドレスバーにプリンターの IP アドレスを入力し、Enter キーを押します。
プリンターのウェブページが表示されます。

補足：

- プリンターの IP アドレス確認方法については「[IP 設定を検証する](#)」(49 ページ) を参照してください。

- 3 [アドレス帳] タブをクリックします。
ユーザー名とパスワードが必要な場合は、正しいユーザー名とパスワードを入力してください。

補足：

- 工場出荷時の ID およびパスワードは、両方とも空白（空値）です。

- 4 [ファクス/メール] で [アドレス] をクリックします。



- 5 未登録のラインにある [新規登録] をクリックします。



[個人アドレスを登録] ページが表示されます。

- 6 [名称]、[電話番号]、[メールアドレス] フィールドに名前、ファクス番号、電子メールアドレスを入力します。
- 7 [新しい設定を適用] ボタンをクリックします。

■ スキャンファイルを添付した電子メールを送信する

補足：

- スキャナー（メール送信）機能を使用するには、まず SMTP（Simple Mail Transfer Protocol）サーバー情報を設定する必要があります。SMTP とは、電子メール送信のためのプロトコルです。詳細についてはセットアップガイドを参照してください。

- 1 原稿を上側が先に入るように上向きに自動原稿送り装置 にセットするか、1 枚の原稿を原稿ガラスに下向きにセットします。

参照：

- 「自動原稿送り装置からコピーを行う」（109 ページ）
- 「原稿ガラスからコピーを行う」（108 ページ）

- 2 **◇** (スキャン) ボタンを押します。
- 3 スキャナー (メール送信) を選択し、**OK** ボタンを押します。
- 4 メールアドレスを選択し、**OK** ボタンを押します。
- 5 下記の設定を選択し、**OK** ボタンを押します。
- キー入力：直接電子メールアドレスを入力し、**OK** ボタンを押します。
- 宛先表：電子メールの宛先表に登録されている電子メールアドレスを選択し、**OK** ボタンを押します。
- メールグループ：電子メールグループに登録されている電子メールグループを選択し、**OK** ボタンを押します。
- 宛先表を検索：電子メールの宛先表から検索するテキストを入力し、**OK** ボタンを押します。一覧から電子メールアドレスを選択し、**OK** ボタンを押します。

補足：

- 操作パネルで宛先表を選択するにはあらかじめ登録を行っておく必要があります。

- 6 必要に応じてスキャンオプションを選択します。
- 7 **◇** (スタート) ボタンを押して電子メールを送信します。

スキャンオプションを調整する

ここには下記の項目を記載します：

- ・「スキャンの初期設定を変更する」(147 ページ)
- ・「個別ジョブのスキャン設定を変更する」(149 ページ)

■ スキャンの初期設定を変更する

ここには下記の項目を記載します：

- ・「スキャンした画像のファイル形式を設定する」(147 ページ)
- ・「カラーモードを設定する」(147 ページ)
- ・「スキャン解像度を設定する」(148 ページ)
- ・「元原稿のサイズを設定する」(148 ページ)
- ・「自動でバックグラウンド変動を抑制する」(148 ページ)

すべての出荷時設定の一覧については、「初期値設定」(195 ページ) を参照してください。

スキャンした画像のファイル形式を設定する

スキャンした画像のファイル形式を指定するには：

- 1 各種設定ボタンを押します。
- 2 初期値設定を選択し、**OK** ボタンを押します。
- 3 スキャナーの初期値設定を選択し、**OK** ボタンを押します。
- 4 ファイル形式を選択し、**OK** ボタンを押します。
- 5 ファイル形式を選択し、**OK** ボタンを押します。

利用可能なファイル形式：

- ・ PDF (工場出荷時の設定)
- ・ TIFF
- ・ JPEG

カラーモードを設定する

画像はカラーまたは白黒のいずれかでスキャンできます。白黒を選択すると、スキャン画像のファイルサイズが大幅に抑えられます。カラーでスキャンした画像のファイルサイズは、白黒でスキャンした同じ画像のファイルサイズよりも大きくなります。

- 1 各種設定ボタンを押します。
- 2 初期値設定を選択し、**OK** ボタンを押します。
- 3 スキャナーの初期値設定を選択し、**OK** ボタンを押します。
- 4 カラーモードを選択し、**OK** ボタンを押します。
- 5 以下のオプションのいずれかを選択して、**OK** ボタンを押します。
 - ・ 白黒：白黒モードでスキャンします。ファイル形式が PDF または TIFF に設定されている場合にのみ利用可能です。
 - ・ カラー：カラーモードでスキャンします。(工場出荷時の設定)

スキャン解像度を設定する

スキャン画像の用途に応じてスキャン解像度を変更することができます。スキャン解像度は、スキャン画像ファイルのサイズと画質の両方に影響を及ぼします。スキャン解像度が高いほど、ファイルサイズは大きくなります。

スキャン解像度を選択するには：

- 1 各種設定ボタンを押します。
- 2 初期値設定を選択し、**OK** ボタンを押します。
- 3 スキャナーの初期値設定を選択し、**OK** ボタンを押します。
- 4 解像度を選択し、**OK** ボタンを押します。
- 5 以下のオプションのいずれかを選択して、**OK** ボタンを押します。
 - 200 x 200dpi：最低解像度、最小ファイルサイズのファイルを生成します。(工場出荷時の設定)
 - 300 x 300dpi：中程度の解像度、中程度のファイルサイズのファイルを生成します。
 - 400 x 400dpi：高い解像度、大きいファイルサイズのファイルを生成します。
 - 600 x 600dpi：最高解像度、最大ファイルサイズのファイルを生成します。

元原稿のサイズを設定する

元原稿のサイズを指定するには：

- 1 各種設定ボタンを押します。
- 2 初期値設定を選択し、**OK** ボタンを押します。
- 3 スキャナーの初期値設定を選択し、**OK** ボタンを押します。
- 4 原稿のサイズを選択し、**OK** ボタンを押します。
- 5 用紙サイズを選択してスキャン範囲を決定し、**OK** ボタンを押します。
工場出荷時設定は A4 (210 x 297mm) です。

自動でバックグラウンド変動を抑制する

新聞など背景が暗い原稿のスキャンを行う際、本機は自動的に背景を検出して画像出力時に背景を白くすることができます。





自動抑制をオン/オフするには：

- 1 各種設定ボタンを押します。
- 2 初期値設定を選択し、**OK** ボタンを押します。
- 3 スキャナーの初期値設定を選択し、**OK** ボタンを押します。
- 4 地色除去を選択し、**OK** ボタンを押します。
- 5 オンまたはオフを選択し、**OK** ボタンを押します。
工場出荷時設定はオンです。

■ 個別ジョブのスキャン設定を変更する







コンピューターへのスキャンを行う

コンピューターへのスキャンを行う際に一時的にスキャン設定を変更するには：

- 1  (スキャン) ボタンを押します。
- 2 スキャンデータの保存先を選択して  ボタンを押します。
- 3 任意のメニュー項目を選択し、 ボタンを押します。
- 4 任意の設定を選択するかテンキーで値を入力し、 ボタンを押します。
- 5 必要に応じて手順 3 と手順 4 を繰り返します。
- 6  (スタート) ボタンを押してスキャンを開始します。

スキャン画像を電子メールで送信する

スキャン画像を電子メール送信する際に一時的にスキャン設定を変更するには：

- 1  (スキャン) ボタンを押します。
- 2 スキャナー (メール送信) を選択し、 ボタンを押します。
- 3 電子メールの宛先を選択し、 ボタンを押します。
- 4 任意のメニュー項目を選択し、 ボタンを押します。
- 5 任意の設定を選択するかテンキーで値を入力し、 ボタンを押します。
- 6 必要に応じて手順 4 と手順 5 を繰り返します。
- 7  (スタート) ボタンを押してスキャンを開始します。

ファクスを使用する

本章には下記の項目を記載します：

- 「電話回線を接続する」(152 ページ)
- 「ファクスの初期設定を行う」(153 ページ)
- 「ファクスを送信する」(155 ページ)
- 「ファクスを時刻指定送信する」(160 ページ)
- 「ドライバーからファクス送信する (ダイレクトファクス)」(161 ページ)
- 「ファクスを受信する」(166 ページ)
- 「自動ダイヤル」(168 ページ)
- 「その他のファクス使用方法」(172 ページ)
- 「音の設定を行う」(174 ページ)
- 「ファクス設定を行う」(175 ページ)
- 「設定オプションを変更する」(177 ページ)
- 「レポートを印刷する」(178 ページ)

電話回線を接続する

補足：

- 本機を DSL（デジタル加入者回線）に直接接続しないでください。プリンターが損傷する可能性があります。DSL を使用する場合は、適切な DSL フィルターを使用する必要があります。DSL フィルターについてはサービスプロバイダーにお問い合わせください。

- 1 電話線をモジュージャックと壁の電話線差込口に接続します。

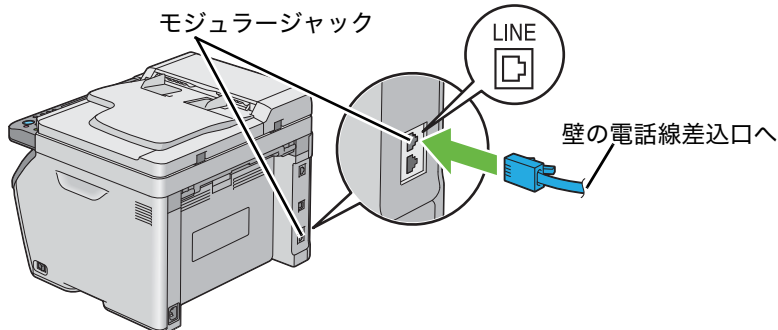

補足：

- 電話線は 4 芯のものを使用してください。プリンター付属の電話線は 4 芯です。接続先の電話線差込口も 4 芯対応であることを推奨します。

- 2 電話機や留守録装置をプリンターに接続し、電話線をハンドセットコネクター (PHONE) に接続します。

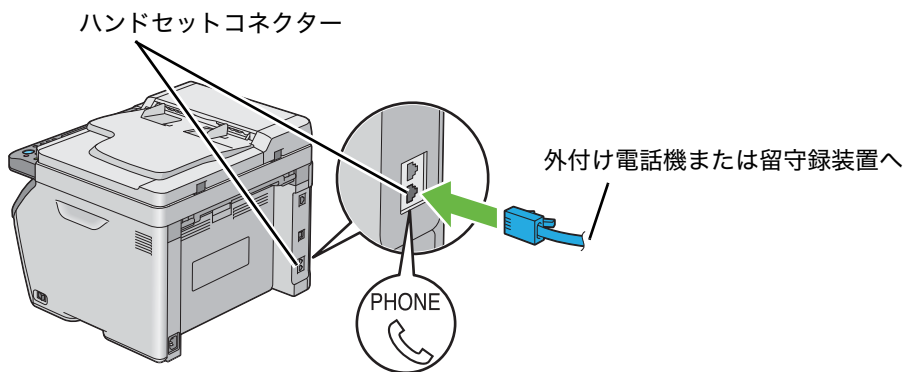



ファクスの初期設定を行う

ここには下記の項目を記載します：

- ・「発信元情報を設定する」(153 ページ)
- ・「日時を設定する」(154 ページ)
- ・「時間表示形式を変更する」(154 ページ)





■ 発信元情報を設定する

送信先にこちらのファクス番号を表示することが求められる場合があります。本機から送信した各ページの上にはファクス番号、送信者名、会社名を含む発信元情報が表示されます。

- 1 各種設定ボタンを押します。
- 2 仕様設定を選択し、 ボタンを押します。
- 3 ファクス設定を選択し、 ボタンを押します。
- 4 発信元ファクス番号を選択し、 ボタンを押します。
- 5 テンキーでファクス番号を入力します。

補足：

- ・ 入力する番号を間違えた場合は、**C** (クリア) ボタンを押して最後に入力した番号を消去できます。

- 6 LCD ディスプレイに表示されている番号が正しければ  ボタンを押します。
- 7 発信元名を選択し、 ボタンを押します。
- 8 テンキーで個人名または会社名を入力します。
テンキーを使用して半角英数字を入力します。「1」、「*」、「#」 ボタンを使用して特殊記号も入力できます。
テンキーを使用して半角英数字を入力する方法については、「[テンキーの使い方](#)」(210 ページ) を参照してください。
- 9 LCD ディスプレイに表示されている名前が正しければ  ボタンを押します。
- 10 前の画面に戻るには、 (戻る) ボタンを押します。

■ 日時を設定する

補足：

- ・ プリンターの電源喪失があった場合には再度正しい日時を設定しなければならない場合があります。

- 1 各種設定ボタンを押します。
- 2 仕様設定を選択し、**OK** ボタンを押します。
- 3 システム設定を選択し、**OK** ボタンを押します。
- 4 時刻設定を選択し、**OK** ボタンを押します。
- 5 日付設定を選択し、**OK** ボタンを押します。
- 6 テンキーを使用して正しい日付を入力するか、正しい日付を選択します。

補足：

- ・ 入力する番号を間違えた場合は、**◀**ボタンを押してやり直してください。

- 7 LCD ディスプレイに表示されている日付が正しければ **OK** ボタンを押します。
- 8 時刻設定を選択し、**OK** ボタンを押します。
- 9 テンキーを使用して正しい時刻を入力するか、正しい時刻を選択します。
- 10 LCD ディスプレイに表示されている時刻が正しければ **OK** ボタンを押します。
- 11 前の画面に戻るには、**↶** (戻る) ボタンを押します。

■ 時間表示形式を変更する

12 時間形式または 24 時間形式のいずれかで現在時刻を設定できます。

- 1 各種設定ボタンを押します。
- 2 仕様設定を選択し、**OK** ボタンを押します。
- 3 システム設定を選択し、**OK** ボタンを押します。
- 4 時刻設定を選択し、**OK** ボタンを押します。
- 5 時刻書式を選択し、**OK** ボタンを押します。
- 6 任意の形式を選択し、**OK** ボタンを押します。
- 7 前の画面に戻るには、**↶** (戻る) ボタンを押します。

ファクスを送信する

プリンターからファクスを送信することができます。

ここでは下記の項目を記載します：

- 「自動原稿送り装置に原稿をセットする」(155 ページ)
- 「原稿ガラスに原稿をセットする」(156 ページ)
- 「解像度」(157 ページ)
- 「原稿の種類」(157 ページ)
- 「濃度」(157 ページ)
- 「ポーズを入れる」(157 ページ)
- 「ファクスを自動送信する」(158 ページ)
- 「手動でファクスを送信する」(159 ページ)
- 「送信を確認する」(159 ページ)
- 「自動リダイヤル」(159 ページ)







■ 自動原稿送り装置に原稿をセットする

注記：

- 自動原稿送り装置に用紙を 15 枚以上セットしたり、原稿受けに 15 枚以上排紙しないでください。15 枚を超える前に原稿受けから用紙を取り出してください。そうしないと原稿が損傷することがあります。

補足：

- 特にグレースケールの画像の場合、最適なスキャン品質を得るには自動原稿送り装置ではなく原稿ガラスを使用してください。
- 自動原稿送り装置には下記のような原稿はセットできません。これらは必ず原稿ガラスにセットしてください。

 カールした紙	 穴のあいた紙
 厚紙	 折り目、折れ、破けのある紙
 切り貼りした紙	 カーボン紙

- 1 原稿の上側が先に入るように上向きに自動原稿送り装置にセットしてください。その後、正しい原稿サイズに合わせて原稿ガイドを調整します。

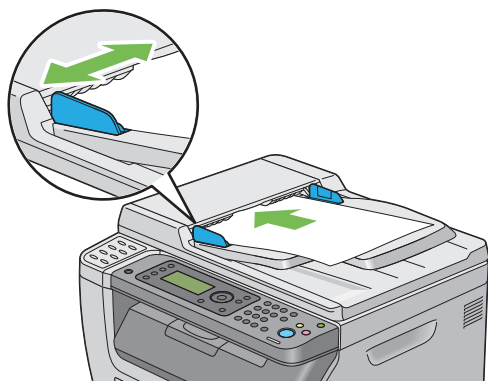

- 2 「解像度」(157 ページ) を参照して解像度を調整します。

■ 原稿ガラスに原稿をセットする

1 原稿カバーを開きます。

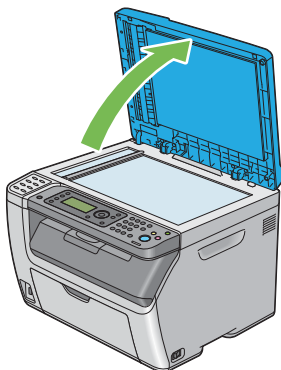

2 原稿ガラス上に原稿を下向きにセットし、原稿ガラスの左上隅にある調整ガイドに合わせます。

⚠ 注意：

- 書籍などの厚手の原稿をスキャンするとき、原稿を強く押さえないでください。原稿ガラスが割れてケガの原因となるおそれがあります。

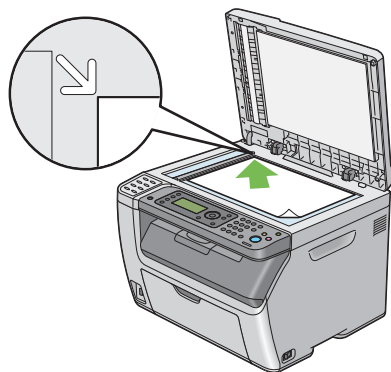

3 「解像度」(157 ページ) を参照して解像度を調整します。



4 原稿カバーを閉じます。

補足：

- 自動原稿送り装置に原稿がセットされていないことを確認してください。自動原稿送り装置に原稿が検出されると、原稿ガラスの原稿よりも優先されてしまいます。
- 本や雑誌のページをファクス送信する場合は、ヒンジがストッパーにおさまるまで原稿カバーを持ち上げて、原稿カバーを閉じます。厚みが 20mm 以上ある本や雑誌の場合は、原稿カバーが開いた状態でファクス送信してください。

■ 解像度

ファクス送信に使用する解像度を指定するには：

- 1  (ファクス) ボタンを押します。
- 2 解像度を選択し、 ボタンを押します。
- 3 任意のメニュー項目を選択し、 ボタンを押します。



補足：

- アスタリスク (*) の付いた値は工場設定値です。

標準*	通常サイズの文字を含む原稿に適しています。
高画質	小さい文字や微細な線の入った原稿やドットマトリックスプリンターで印刷した原稿に適しています。
超高画質 (203x392dpi)	精緻なディテールを含む原稿に適しています。超高画質モードは、受信側の機械も超高画質の解像度に対応している場合にのみ有効です。
超高画質 (406x392dpi)	

■ 原稿の種類

現在のファクスジョブのデフォルト原稿種類を選択するには：

- 1  (ファクス) ボタンを押します。
- 2 原稿の種類を選択し、 ボタンを押します。
- 3 任意の設定を選択し、 ボタンを押します。



補足：

- アスタリスク (*) の付いた値は工場設定値です。

文字*	テキスト原稿に適しています。
写真	写真を含む原稿に適しています。

■ 濃度

コントラストを調整してファクス送信データを原稿よりも明るくしたり暗くしたりするには：

- 1  (ファクス) ボタンを押します。
- 2 濃度を選択し、 ボタンを押します。
- 3 任意の設定を選択し、 ボタンを押します。

補足：

- アスタリスク (*) の付いた値は工場設定値です。

うすく 2	ファクス送信データを原稿よりも薄くします。濃い原稿に適しています。
うすく 1	
ふつう*	標準的な文書に適しています。
こく 1	ファクス送信データを原稿よりも濃くします。薄い原稿や淡い鉛筆の書き込みのある原稿に適しています。
こく 2	

■ ポーズを入れる

電話機によっては、アクセスコードをダイヤルして発信音がするまで待たなければならない場合があります。アクセスコードを使用するためにはポーズを入れる必要があります。例えば、アクセスコード「9」を入力して、ファクス番号を入力する前にリダイヤル/ポーズボタンを押します。ポーズが入ると、LCD ディスプレイに「-」が表示されます。

■ ファクスを自動送信する

- 1 原稿を上側が先に入るように上向きに自動原稿送り装置にセットするか、1枚の原稿を原稿ガラスに下向きにセットして原稿カバーを閉じます。

参照：

- 「自動原稿送り装置に原稿をセットする」(155 ページ)
- 「原稿ガラスに原稿をセットする」(156 ページ)





- 2  (ファクス) ボタンを押します。





- 3 原稿に応じたファクス設定を行います。



参照：

- 「解像度」(157 ページ)
- 「濃度」(157 ページ)

- 4 下記のいずれかの方法でファクス番号を指定できます。

- 宛先を選択し、 ボタンを押します。キー入力を選択し、 ボタンを押します。テンキーで送信先のファクス機のファクス番号を入力し、 ボタンを押します。
- ワンタッチボタンを押してから  ボタンを押します。
- 宛先帳ボタンを押して、▼ボタンですべての宛先、ファクスグループ、検索のいずれかを選択し  ボタンを押します。

すべての宛先	登録されているファクス番号の一覧が表示されます。▶ボタンを押して送信先を選択し、  ボタンを押します。
ファクスグループ	▶ボタンを押して送信先を選択し、  ボタンを押します。
検索	宛先表からファクス番号を検索します。検索するテキストを入力して  ボタンを押します。▶ボタンを押して送信先を選択し、  ボタンを押します。

- リダイヤルする際はリダイヤル/ポーズボタンを押し、 ボタンを押します。
- 短縮ボタンを押します。テンキーで01～99の短縮宛先番号を入力し、 ボタンを押します。

補足：

- ワンタッチボタンを使用するには、01～08の短縮宛先番号を登録しておく必要があります。番号を登録する方法の詳細については、「短縮宛先の番号を登録する」(168 ページ)を参照してください。

- 5  (スタート) ボタンを押します。

原稿ガラスを使用する場合は、LCDディスプレイに次の原稿があるかどうか確認するメッセージが表示されます。はいまたはいいえを選択し、 ボタンを押します。

はいを選択した場合は、次の原稿を原稿ガラスにセットして続けるを選択し、 ボタンを押してください。

- 6 番号がダイヤルされ、送信先ファクス機が受信可能な状態であればプリンターがファクス送信を開始します。

補足：

- ファクス送信中に  (ストップ) ボタンを押すとファクスジョブを中止できます。

■ 手動でファクスを送信する

- 1 原稿を上側が先に入るように上向きに自動原稿送り装置にセットするか、1枚の原稿を原稿ガラスに下向きにセットして原稿カバーを閉じます。

参照：

- ・「自動原稿送り装置に原稿をセットする」(155 ページ)
- ・「原稿ガラスに原稿をセットする」(156 ページ)

- 2  (ファクス) ボタンを押します。

- 3 原稿に応じたファクス設定を行います。



参照：

- ・「解像度」(157 ページ)
- ・「濃度」(157 ページ)

- 4 オンフックを選択し、 ボタンを押します。

- 5 オンを選択し、 ボタンを押します。

- 6 テンキーで送信先のファクス機のファクス番号を入力します。

- ・ 自動原稿送り装置に原稿をセットした場合は  (スタート) ボタンを押します。
- ・ 自動原稿送り装置に原稿をセットしていない場合は  (スタート) ボタンを押し、任意の設定を選択して  ボタンを押します。

補足：

- ・ ファクス送信中に  (ストップ) ボタンを押すとファクスジョブを中止できます。

■ 送信を確認する

最後のページの送信が正常に完了すると、プリンターからビープ音が鳴り待機モードに戻ります。

ファクス送信中に問題があった場合は LCD ディスプレイにエラーメッセージが表示されます。

エラーメッセージが表示されたら  ボタンを押してメッセージをクリアし、再度原稿を送信してみてください。

ファクス送信後に毎回自動的に確認レポートを印刷するようにプリンターを設定することができます。

参照：

- ・「送信レポート」(187 ページ)
- ・「ファクス同報レポート」(187 ページ)

■ 自動リダイヤル

ダイヤルした番号が話し中または応答がない場合、本機はリダイヤル設定で指定された時間ごとに自動的にリダイヤルを行います。

ダイヤル間隔およびダイヤル回数を変更する場合は、「リダイヤル間隔」(184 ページ) および「リダイヤル回数」(184 ページ) を参照してください。

補足：

- ・ 手動で番号を入力して話し中だった場合は、自動リダイヤルは行われません。

ファクスを時刻指定送信する

時刻指定送信モードを使用すれば、スキャンした文書を保存して指定時間に送信することができます。

- 1 原稿を上側が先に入るように上向きに自動原稿送り装置にセットするか、1枚の原稿を原稿ガラスに下向きにセットして原稿カバーを閉じます。

参照：

- ・「自動原稿送り装置に原稿をセットする」(155 ページ)
- ・「原稿ガラスに原稿をセットする」(156 ページ)

- 2  (ファクス) ボタンを押します。

- 3 原稿に応じたファクス設定を行います。

参照：

- ・「解像度」(157 ページ)
- ・「濃度」(157 ページ)

- 4 時刻指定送信を選択し、 ボタンを押します。

- 5 オンを選択し、 ボタンを押します。

- 6 テンキーを使用して開始時刻を入力するか、▲または▼ボタンを押して開始時刻を選択し  ボタンを押します。

- 7 宛先を選択し、 ボタンを押します。

- 8 キー入力を選択し、 ボタンを押します。

- 9 テンキーで送信先のファクス機の番号を入力し、 ボタンを押します。
短縮宛先やファクスグループ番号も使用できます。

参照：

- ・「自動ダイヤル」(168 ページ)

- 10  (スタート) ボタンを押します。

時刻指定送信モードを有効化すると、ファクス送信する文書はすべてメモリーに保存され指定時間に送信されます。時刻指定送信モードでファクス送信が完了すると、メモリー内のデータは消去されます。

ドライバーからファクス送信する（ダイレクトファクス）

ファクスドライバーを使用すれば Microsoft® Windows® オペレーティングシステムまたは Mac OS® X を搭載したコンピューターから直接ファクス送信が可能です。

補足：

- ダイレクトファクスで送信できるのは白黒データのみです。

ここには下記の項目を記載します：

- [「Windows の場合」 \(162 ページ\)](#)
- [「Mac OS X の場合」 \(164 ページ\)](#)

■ Windows の場合

補足：

- ここでは、Windows XP のワードパッドを例に説明します。ウィンドウ名およびボタン名は、ご使用の OS およびアプリケーションによって下記手順の記載とは異なる場合があります。
- この機能を使用するには、ファクスドライバーをインストールする必要があります。

参照：

- 「プリンタードライバーをインストールする (Windows)」 (51 ページ)

- 1 ファクスで送信するファイルを開きます。
- 2 アプリケーションから印刷ダイアログボックスを開き、ファクスドライバーを選択します。
- 3 [詳細設定] をクリックします。

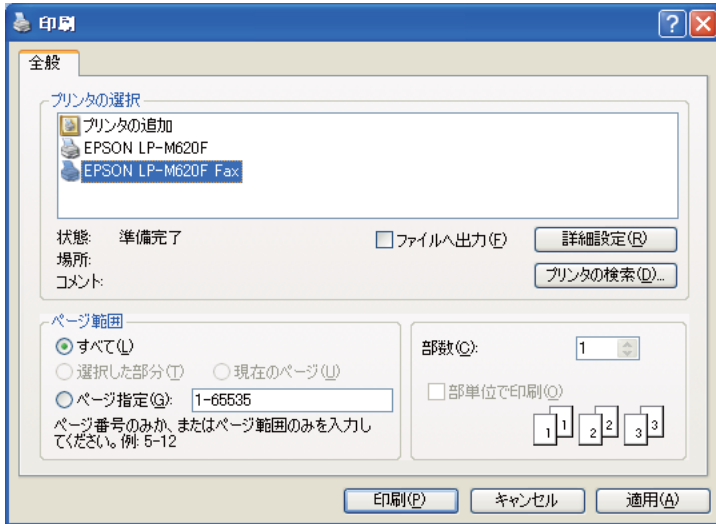

- 4 ファクス設定を行います。詳細についてはドライバーの [ヘルプ] をクリックしてください。

補足：

- ここで行った設定は当該ファクスジョブにのみ適用されます。

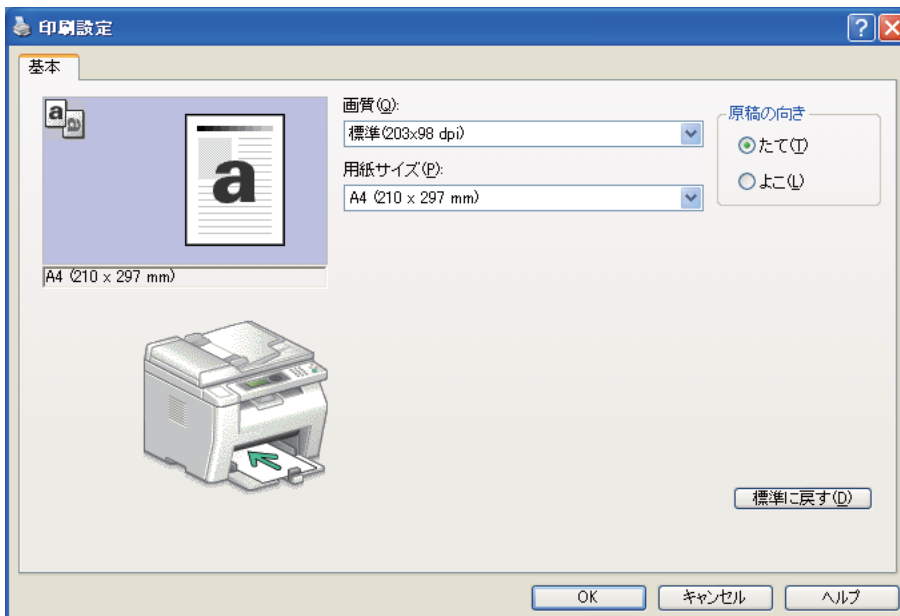

- 5 [OK] をクリックして [印刷設定] ダイアログボックスを閉じます。
- 6 [印刷] をクリックします。
[ファクス送信の設定 / 確認] ダイアログボックスが表示されます。

7 以下のいずれかの方法で送信先を指定します。

- 名前とファクス番号を直接入力する。
- My ファクス宛先表または本体の宛先表から宛先を選択する。
- My ファクス宛先表または本体の宛先表以外のデータベースから宛先を選択する。

宛先の指定方法の詳細については、[ヘルプ] をクリックしてファクスドライバーのヘルプを参照してください。

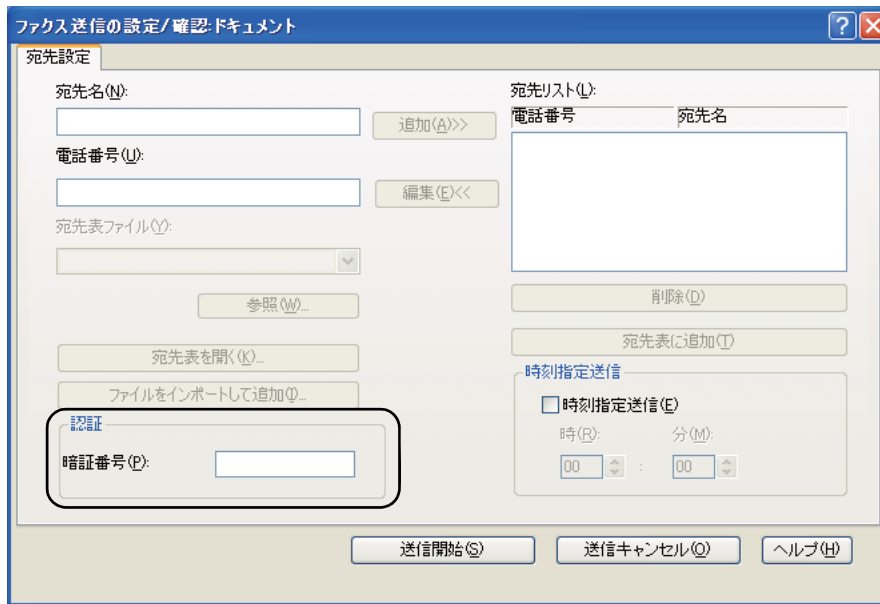

補足：

- ファクスサービスがパスワードでロックされている場合は、ファクス送信前に [認証] の [暗証番号] フィールドにパスワードを入力します。

8 [送信開始] をクリックします。

■ Mac OS X の場合

補足：

- ここでは、Mac OS X 10.6 のテキストエディットを例に説明します。ウィンドウ名およびボタン名は、ご使用の OS およびアプリケーションによって下記手順の記載とは異なる場合があります。
- Mac OS X 10.4.11 で USB 接続を使用する場合、CUPS (Common Unix Printing System) ソフトウェアをバージョン 1.2.12 以降にアップグレードしてください。CUPS ウェブサイトからダウンロード可能です。
- この機能を使用するには、ファクスドライバーをインストールする必要があります。

参照：

- 「プリンタードライバーをインストールする (Mac OS X)」(61 ページ)

- 1 ファクスで送信するファイルを開きます。
- 2 アプリケーションから印刷ダイアログボックスを開き、ファクスドライバーを選択します。



- 3 ファクス設定を行います。

補足：

- ここで行った設定は当該ファクスジョブにのみ適用されます。

- 4 [プリント] をクリックします。
[宛先] ダイアログボックスが表示されます。
- 5 以下のいずれかの方法で送信先を指定します。
 - 送信先を直接指定します。
 - a 名前とファクス番号を直接入力します。
 - b [宛先リストに追加] をクリックします。
 - または
 - コンピューターに保存された宛先表から宛先を選択します。
 - a [宛先表を開く] をクリックします。
[宛先表] ダイアログボックスが表示されます。
 - b 宛先を選択して [宛先リストに追加] をクリックします。

c 【閉じる】 をクリックします。

補足：

- ファクスサービスがパスワードでロックされている場合は、ファクス送信前に【認証】の【暗証番号】フィールドにパスワードを入力します。

6 【OK】 をクリックします。

ファクスを受信する

ここには下記の項目を記載します：

- ・「受信モードについて」(166 ページ)
- ・「ファクス受信用の用紙をセットする」(166 ページ)
- ・「ファクス専用モードでファクスを自動受信する」(166 ページ)
- ・「電話モードで手動でファクスを受信する」(166 ページ)
- ・「電話 / ファクス切替モードまたは留守番電話接続モードでファクスを自動受信する」(167 ページ)
- ・「外付け電話機を使用して手動でファクスを受信する」(167 ページ)
- ・「メモリーにファクスを受信する」(167 ページ)
- ・「ポーリング受信」(167 ページ)

■ 受信モードについて

受信モードには、ファクス専用モード、電話モード、電話 / ファクス切替モード、留守番電話接続モードの4つがあります。

補足：

- ・ 電話 / ファクス切替モードまたは留守番電話接続モードを使用するには、プリンター背面のハンドセットコネクター (PHONE) に外付け電話機または留守録装置を接続してください。
- ・ メモリーの空き容量がないとファクスを受信できません。不要な文書はメモリーから削除してください。

参照：

- ・「ファクス専用モードでファクスを自動受信する」(166 ページ)
- ・「電話モードで手動でファクスを受信する」(166 ページ)
- ・「電話 / ファクス切替モードまたは留守番電話接続モードでファクスを自動受信する」(167 ページ)
- ・「留守録装置の使い方」(173 ページ)

■ ファクス受信用の用紙をセットする

用紙トレイ (PSI) または用紙トレイ (MPF) に用紙をセットする方法は、印刷、ファクス、コピーいずれの場合でも同じです。ただし、ファクス受信時に使用できる用紙はレター、A4、リーガルサイズのみです。

参照：

- ・「用紙トレイ (MPF) に用紙をセットする」(72 ページ)
- ・「用紙トレイ (PSI) に用紙をセットする」(80 ページ)
- ・「用紙のサイズと種類を設定する」(89 ページ)

■ ファクス専用モードでファクスを自動受信する

プリンターは工場設定ではファクス専用モードになっています。

着信すると、指定時間経過後にプリンターが自動的にファクス受信動作に入り、ファクスを受信します。

着信後にプリンターがファクス受信動作に入るまでの時間を変更する場合は、「[ファクスモード呼出時間](#)」(183 ページ) を参照してください。

■ 電話モードで手動でファクスを受信する

外付け電話機の手話器を上げて  (スタート) ボタンを押せばファクスを受信できます。

プリンターはファクス受信を開始し、受信が完了すると待機モードに戻ります。

■ 電話 / ファクス切替モードまたは留守番電話接続モードでファクスを自動受信する

電話 / ファクス切替モードまたは留守番電話接続モードを使用するには、プリンター背面のハンドセットコネクター（）に外付け電話機を接続してください。

電話 / ファクス切替モードでは、プリンターに着信があると、電話 / ファクス呼出時間で指定された時間、外付け電話機が鳴り、その後自動的にファクスが受信されます。

留守番電話接続モードでは、発信者がメッセージを残すと、留守録装置に通常通りメッセージが保存されます。プリンターがファクストーンを検出した場合は自動的にファクスの受信が開始されます。

補足：

- ・ ファクスモード呼出時間を設定している状態で留守録装置をオフにした場合、またはプリンターに留守録装置が接続されていない場合は、プリンターは所定の時間が経過すると自動的にファクス受信動作に入ります。

参照：

- ・ 「留守録装置の使い方」(173 ページ)

■ 外付け電話機を使用して手動でファクスを受信する

この機能は、外付け電話機をプリンター背面のハンドセットコネクター（）に接続して使用している場合に実行すると便利です。プリンターを操作することなく、外付け電話機で通話中の相手からファクスを受信することができます。

外付け電話機で電話を受けファクストーンが聞こえた場合、外付け電話機で 2 桁のキーを押すかオンフックをオフにして  (スタート) ボタンを押してください。

プリンターが文書を受信します。

2 桁のキーを押す場合は、ゆっくりと順番にボタンを押してください。それでも送信元からファクストーンが聞こえる場合は、もう一度 2 桁のキーを押してみてください。

工場設定ではリモート受信はオフとなっています。2 桁の数字は任意の数字に変更できます。コード変更の詳細については「リモート受信トーン」(185 ページ) を参照してください。

補足：





- ・ 外付け電話機のダイヤル方式は DTMF に設定してください。

■ メモリーにファクスを受信する

ご使用のプリンターはマルチタスキングデバイスですので、コピーや印刷をしながらファクス受信が可能です。コピー中、または印刷中であつたり、用紙・トナー切れのときにファクスを受信すると、ファクスデータはメモリーに保存されます。コピー、印刷が完了またはトナーカートリッジを交換すると、自動的にファクスの印刷が開始されます。

■ ポーリング受信

好きなときに送信元ファクス機からファクスを受信できます。

- 1  (ファクス) ボタンを押します。
- 2 ポーリング受信を選択し、 ボタンを押します。
- 3 オンを選択し、 ボタンを押します。
- 4 送信元のファクス番号を入力し、 ボタンを押します。

補足：

- ・ 送信元ファクス番号の入力方法については、「ファクスを自動送信する」(158 ページ) を参照してください。

- 5  (スタート) ボタンを押します。

自動ダイヤル

ここには下記の項目を記載します：

- ・「短縮宛先」(168 ページ)
- ・「短縮宛先の番号を登録する」(168 ページ)
- ・「短縮宛先を使用してファクスを送信する」(169 ページ)
- ・「ファクスグループ」(170 ページ)
- ・「ファクスグループを設定する」(170 ページ)
- ・「ファクスグループを編集する」(171 ページ)
- ・「ファクスグループを使用してファクスを送信する (マルチアドレス送信)」(171 ページ)

■ 短縮宛先

最大で 99 件の短縮宛先を保存できます (01 ~ 99)。

■ 短縮宛先の番号を登録する

- 1 各種設定ボタンを押します。
- 2 仕様設定を選択し、**OK** ボタンを押します。
- 3 宛先表を選択し、**OK** ボタンを押します。
- 4 短縮宛先を選択し、**OK** ボタンを押します。
- 5 01 ~ 99 の任意の短縮宛先番号を選択し、**OK** ボタンを押します。
- 6 宛先名を選択し、**OK** ボタンを押します。
- 7 名前を入力し、**OK** ボタンを押します。
- 8 電話番号を選択し、**OK** ボタンを押します。
- 9 テンキーで登録する番号を入力し、**OK** ボタンを押します。
番号の間にポーズを入れるには、**リダイヤル/ポーズ**ボタンを押します。LCD ディスプレイに「-」が表示されます。
- 10 設定を適用を選択し、**OK** ボタンを押します。
- 11 実行しますか? と表示されていることを確認し、**はい**を選択して **OK** ボタンを押します。
- 12 続けてファクス番号を登録する場合は手順 5 ~ 11 を繰り返してください。
- 13 前の画面に戻るには、**戻る** ボタンを押します。

補足：



- ・ 操作パネルから短縮宛先を登録・編集する際は、宛先名には半角英数字のみ入力できます。宛先名に日本語を入力したい場合は、EpsonNet Config または宛先表ツールから編集してください。

■ 短縮宛先を使用してファクスを送信する

- 1 原稿を上側が先に入るように上向きに自動原稿送り装置にセットするか、1枚の原稿を原稿ガラスに下向きにセットして原稿カバーを閉じます。

参照：

- 「自動原稿送り装置に原稿をセットする」(155 ページ)
- 「原稿ガラスに原稿をセットする」(156 ページ)

- 2 短縮宛先番号を入力するには、 (ファクス) ボタンを押してから下記のいずれかを行ってください。
 - 宛先を選択し、 ボタンを押します。短縮宛先を選択し、 ボタンを押します。
 - 短縮ボタンを押します。

- 3 テンキーで 01 ~ 99 の短縮宛先番号を入力します。
LCD ディスプレイに、対応する番号の登録名が一時的に表示されます。

- 4  ボタンを押します。

- 5 原稿に応じたファクス設定を行います。

参照：

- 「解像度」(157 ページ)
- 「濃度」(157 ページ)

- 6  (スタート) ボタンを押します。

- 7 メモリーに文書がスキャンされます。

原稿ガラスを使用する場合は、LCD ディスプレイに次の原稿があるかどうか確認するメッセージが表示されます。次の原稿をセットする場合は**はい**を、すぐにファクス送信を開始する場合は**いいえ**を選択して  ボタンを押します。

- 8 短縮宛先に登録されたファクス番号が自動的にダイヤルされます。受信側ファクス機が応答すると原稿が送信されます。

補足：

- 1桁目にアスタリスク (*) を使用すれば複数の宛先に原稿を送信できます。例えば、「0*」と入力すると 01 ~ 09 に登録された宛先に送信できます。

■ ファクスグループ

複数の宛先に同じ原稿を送信することが多い場合は、宛先グループを作成できます。最大 6 つのグループが作成可能です。これにより、ファクスグループを使用して同じ原稿をグループ内の宛先すべてに送信することができます。

補足：

- ・ ファクスグループを別のファクスグループに含めることはできません。

■ ファクスグループを設定する

- 1 各種設定ボタンを押します。
- 2 仕様設定を選択し、**OK** ボタンを押します。
- 3 宛先表を選択し、**OK** ボタンを押します。
- 4 ファクスグループを選択し、**OK** ボタンを押します。
- 5 01 ~ 06 の任意のファクスグループ番号を選択し、**OK** ボタンを押します。
- 6 グループ名を選択し、**OK** ボタンを押します。
- 7 名前を入力し、**OK** ボタンを押します。
- 8 短縮番号を選択し、**OK** ボタンを押します。
- 9 短縮宛先番号を選択し、**OK** ボタンを押します。
- 10 設定を適用を選択し、**OK** ボタンを押します。
- 11 実行しますか? と表示されていることを確認し、**はい**を選択して **OK** ボタンを押します。
- 12 続けてファクスグループを登録する場合は手順 5 ~ 11 を繰り返してください。
- 13 前の画面に戻るには、**戻る** ボタンを押します。

補足：

- ・ 操作パネルからファクスグループを登録・編集する際は、グループ名には半角英数字のみ入力できます。グループ名に日本語を入力したい場合は、EpsonNet Config または宛先表ツールから編集してください。

■ファクスグループを編集する

選択したグループから特定の短縮宛先を削除したり新しい番号を追加することができます。

- 1 各種設定ボタンを押します。
 - 2 仕様設定を選択し、**OK** ボタンを押します。
 - 3 宛先表を選択し、**OK** ボタンを押します。
 - 4 ファクスグループを選択し、**OK** ボタンを押します。
 - 5 編集するファクスグループ番号を選択し、**OK** ボタンを押します。
 - 6 グループの名前を変更するには：
 - a グループ名を選択し、**OK** ボタンを押します。
 - b 新しい名前を入力し、**OK** ボタンを押します。
 - c 設定を適用を選択し、**OK** ボタンを押します。
 - d 実行しますか?と表示されていることを確認し、はいを選択して **OK** ボタンを押します。
 - 7 グループ内の短縮宛先番号を変更するには：
 - a 短縮番号を選択し、**OK** ボタンを押します。
 - b 任意の短縮宛先を選択または選択を解除し、**OK** ボタンを押します。
 - c 設定を適用を選択し、**OK** ボタンを押します。
 - d 実行しますか?と表示されていることを確認し、はいを選択して **OK** ボタンを押します。
- 補足：
- ・ グループ内の短縮宛先をすべて削除してもグループ自体は削除されません。
- 8 グループを削除するには：
 - a **C (クリア)** ボタンを押します。
 - b 実行しますかと表示されていることを確認し、はいを選択して **OK** ボタンを押します。
 - 9 他のグループの編集または新規グループの登録を行う場合は手順 5～8 を繰り返します。
 - 10 前の画面に戻るには、**戻る** ボタンを押します。

■ファクスグループを使用してファクスを送信する (マルチアドレス送信)

複数宛先への送信や予約送信にファクスグループを使用できます。

希望の操作の手順に従ってください (予約送信については「[ファクスを時刻指定送信する](#)」(160 ページ) を参照してください)。

ひとつの操作で複数のファクスグループを使用できます。ファクスグループを選択して任意の操作手順を行ってください。

プリンターが自動原稿送り装置または原稿ガラスにセットされた原稿を自動でスキャンし、グループに含まれている番号をダイヤルします。

その他のファクス使用方法

ここには下記の項目を記載します：

- ・「親展受信の使い方」(172 ページ)
- ・「留守録装置の使い方」(173 ページ)
- ・「コンピューターのモデムの使い方」(173 ページ)

■ 親展受信の使い方

部外者に受信ファクスを閲覧されたくない場合は、親展受信を使用して親展受信をオンにすればユーザー不在時の受信データ印刷を制限することができます。親展受信では、すべての受信ファクスはメモリーに保存されます。モードをオフにすると保存されたファクスデータが印刷されます。

補足：

- ・ 操作を行う前に、操作制限設定が有効に設定されていることを確認してください。

親展受信をオンにするには：

- 1 各種設定ボタンを押します。
- 2 仕様設定を選択し、**OK** ボタンを押します。
- 3 パネル操作制限で指定したパスワードを入力し、**OK** ボタンを押します。
- 4 セキュリティーを選択し、**OK** ボタンを押します。
- 5 親展受信を選択し、**OK** ボタンを押します。
- 6 親展受信設定を選択し、**OK** ボタンを押します。
- 7 有効を選択し、**OK** ボタンを押します。

補足：

- ・ 工場出荷時のパスワードは 0000 です。

- 8 待機モードに戻るには、各種設定ボタンを押します。

親展受信でファクスを受信すると、データがメモリーに保存されジョブ状態画面の親展受信表示でファクス受信が通知されます。

補足：

- ・ 親展受信設定が有効に設定されている状態でパスワードを変更する場合は、手順 1 から手順 5 までを実施してください。パスワード設定を選択し、**OK** ボタンを押します。新しいパスワードを入力し、**OK** ボタンを押します。

受信した文書を印刷するには：

- 1 状態確認ボタンを押します。
- 2 親展受信を選択し、**OK** ボタンを押します。
- 3 パスワードを入力し、**OK** ボタンを押します。
メモリーに保存されたファクスデータが印刷されます。

親展受信をオフにするには：

- 1 「親展受信をオンにするには：」(172 ページ) の手順 1 ～ 6 に従って親展受信設定メニューを表示します。
- 2 無効を選択し、**OK** ボタンを押します。
- 3 前の画面に戻るには、**戻る** ボタンを押します。

■ 留守録装置の使い方

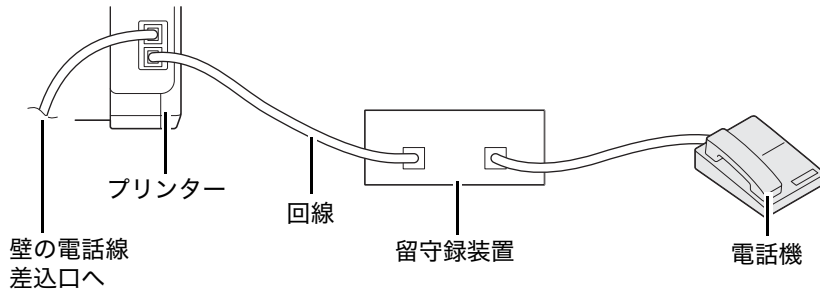

上の図のように留守録装置は直接プリンターの背面に接続できます。

- プリンターを留守番電話接続モードに設定し留守番電話呼出時間設定で留守録装置が応答するまでの時間を指定してください。
- 留守録装置が応答すると、ファクストーンが検出された場合にプリンターが回線を取りファクス受信を開始します。
- 留守録装置がオフの場合、指定時間呼び出し音が鳴ったあとにプリンターが自動的にファクス受信動作に入りファクスを受信します。
- 受話器を上げてファクストーンが聞こえた場合、下記を行うとプリンターがファクスを受信します。
 - オンフックをオンに設定し（送信側から声またはファクストーンが聞こえます）、**◇(スタート)** ボタンを押して受話器を置く。
 - 2桁のリモート受信コードを押して受話器を置く。

■ コンピューターのモデムの使い方

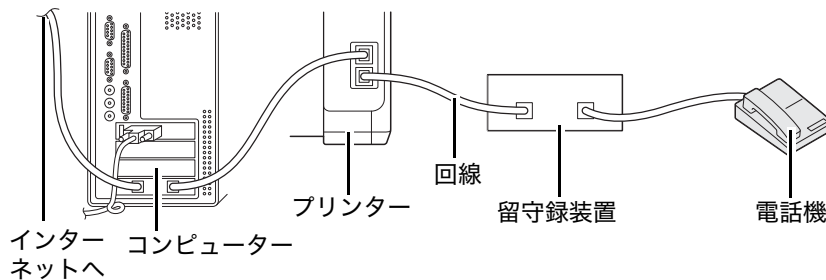

ファクスまたはダイヤルアップインターネット接続にコンピューターのモデムを使用する場合は、上の図のようにコンピューターのモデムを直接留守録装置のついたプリンター背面に接続してください。

- プリンターを留守番電話接続モードに設定し留守番電話呼出時間設定で留守録装置が応答するまでの時間を指定してください。
- コンピューターのモデムのファクス受信機能をオフにしてください。
- プリンターがファクスの送受信を行っている場合はコンピューターのモデムを使用しないでください。
- コンピューターのモデムからファクス送信する際はモデムとファクスアプリケーションの指示にしたがってください。

音の設定を行う

ここには下記の項目を記載します：

- ・「スピーカーの音量」(174 ページ)
- ・「呼び出し音の音量」(174 ページ)

■スピーカーの音量

- 1 各種設定ボタンを押します。
- 2 仕様設定を選択し、**OK** ボタンを押します。
- 3 ファクス設定を選択し、**OK** ボタンを押します。
- 4 ラインモニター音を選択し、**OK** ボタンを押します。
- 5 任意の音量を選択し、**OK** ボタンを押します。
- 6 電源スイッチを入れ直して再起動します。

■呼び出し音の音量

- 1 各種設定ボタンを押します。
- 2 仕様設定を選択し、**OK** ボタンを押します。
- 3 ファクス設定を選択し、**OK** ボタンを押します。
- 4 電話呼出音を選択し、**OK** ボタンを押します。
- 5 任意の音量を選択し、**OK** ボタンを押します。
- 6 電源スイッチを入れ直して再起動します。

ファクス設定を行う

ここには下記の項目を記載します：

- ・「[ファクス設定オプションを変更する](#)」(175 ページ)
- ・「[利用可能なファクス設定オプション](#)」(175 ページ)

■ファクス設定オプションを変更する

- 1 各種設定ボタンを押します。
- 2 仕様設定を選択し、**OK** ボタンを押します。
- 3 ファクス設定を選択し、**OK** ボタンを押します。
- 4 任意のメニュー項目を選択し、**OK** ボタンを押します。
- 5 任意の設定を選択するかテンキーで値を入力します。
- 6 **OK** ボタンを押して設定を確定します。
- 7 必要に応じて、手順 4～6 を繰り返します。
- 8 前の画面に戻るには、**戻る** ボタンを押します。

利用可能なメニュー項目の詳細については「[利用可能なファクス設定オプション](#)」(175 ページ)を参照してください。

■利用可能なファクス設定オプション

ファクスのシステム設定には下記の設定オプションが使用できます。

オプション	内容	
受信モード	電話	自動ファクス受信がオフになります。外付け電話機の受話器を上げてリモート受信コードを押し、 スタート ボタンを押せばファクスを受信できます。
	ファクス専用 *	自動的にファクスを受信します。
	電話 / ファクス切替	プリンターに着信があると、 電話 / ファクス呼出時間 で指定された時間、外付け電話機が鳴り、その後自動的にファクスが受信されます。着信がファクスではない場合は、内部スピーカーから着信が電話着信であることを示すピーブ音が鳴ります。
留守番電話接続	本機は留守録装置と電話回線を共有できます。このモードでは、プリンターはファクス信号を監視し、ファクストーンが検出された場合に回線を取得します。	
ファクスモード呼出時間	着信後にプリンターがファクス受信動作に入るまでの間隔を設定します。	
電話 / ファクス呼出時間	外付け電話機への着信後にプリンターがファクス受信動作に入るまでの間隔を設定します。	
留守番電話呼出時間	留守録装置への着信後にプリンターがファクス受信動作に入るまでの間隔を設定します。	
ラインモニター音	接続が行われるまで内部スピーカーからの音声で通信状況を監視するラインモニターの音量を設定します。	
電話呼出音	受信モードが 電話 / ファクス切替 に設定されているときに内部スピーカーから電話着信を知らせる呼び出し音の音量を設定します。	
回線種別	回線種別を設定します。	
ダイヤル種別	発信方法を設定します。	
再送信間隔	送信試行の間隔を指定します。	
リダイヤル回数	送信先ファクス番号が話し中の場合のリダイヤル試行回数を指定します。「0」を入力すると、リダイヤルは行われません。	
リダイヤル間隔	リダイヤル試行の間隔を指定します。	
受信フィルター	宛先表に登録されているファクス番号からのファクスのみを受信してその他の番号からのファクスを拒否するかどうかを設定します。	

オプション	内容
リモート受信	受話器を取ってから外付け電話機でリモート受信コードを押してファクスを受信するかどうかを設定します。
リモート受信トーン	リモート受信を開始するための 2 桁のリモート受信コードを指定します。
発信元記録	ファクスのヘッダーに発信元情報を印刷するかどうかを設定します。
発信元名	ファクスのヘッダーに印刷される発信元名を設定します。30 文字までの半角英数字が使用できます。
発信元ファクス番号	ファクスのヘッダーに印刷されるプリンターのファクス番号を設定します。
送信シート	ファクスにカバーページを添付するかどうかを設定します。
プレフィックス利用	局番ダイヤル番号を設定するかどうかを指定します。
プレフィックス番号	最長 5 桁の局番ダイヤル番号を設定します。すべての自動ダイヤル番号の前にこの番号がダイヤルされます。構内自動交換機 (PABX) にアクセスする場合に便利です。
用紙節約	ページ全体が出力用紙におさまらない場合にページ下部のテキストまたは画像を切り捨てるかどうかを設定します。自動縮小するを選択すると、出力用紙におさまるようファクスページが自動的に縮小されページ下部の画像やテキストは切り捨てられません。
ECM	ECM を有効化するかどうかを設定します。ECM を使用するには、必ず受信側の機械も ECM に対応している必要があります。
フック検出レベル調整	外付け電話機のフック検出レベルを選択できます。
モデムスピード	ファクス送信または受信エラーが発生した場合にファクスモデム速度を指定します。
通信管理レポート	ファクス送受信 50 件ごとに通信管理レポートを自動で印刷するかどうかを設定します。
送信レポート	ファクス送信ごと、またはエラー発生時に送信レポートを印刷するかどうかを設定します。
ファクス同報レポート	複数の宛先へのファクス送信ごと、またはエラー発生時にファクス同報レポートを印刷するかどうかを設定します。

●プレフィックス利用

補足：

- プレフィックス利用は、外部回線番号にファクス送信する環境のみをサポートします。プレフィックス利用を使用するには、操作パネルから下記のことを行う必要があります。
- 各種設定ボタンを押します。
 - 仕様設定を選択し、**OK** ボタンを押します。
 - ファクス設定を選択し、**OK** ボタンを押します。
 - 回線種別を選択し、**OK** ボタンを押します。
 - 内線を選択し、**OK** ボタンを押します。
 - ↩** (戻る) ボタンを押して前のメニューに戻ります。
 - プレフィックス利用を選択し、**OK** ボタンを押します。
 - オンを選択し、**OK** ボタンを押します。
 - ↩** (戻る) ボタンを押して前のメニューに戻ります。
 - プレフィックス番号を選択し、**OK** ボタンを押します。
 - 0～9 までの半角数字、「*」、「#」で局番を 5 桁以内で入力します。
 - LCD ディスプレイに表示されている局番ダイヤル番号が正しければ **OK** ボタンを押します。
 - 電源スイッチを入れ直して再起動します。

設定オプションを変更する

ファクス設定のオプションは、最も頻繁に使用する値をデフォルトとして設定できます。
お好みのデフォルト設定を作成するには：

- 1 各種設定ボタンを押します。
- 2 初期値設定を選択し、**OK** ボタンを押します。
- 3 ファクスの初期値設定を選択し、**OK** ボタンを押します。
- 4 任意のメニュー項目を選択し、**OK** ボタンを押します。
- 5 任意の設定を選択するかテンキーで値を入力し、**OK** ボタンを押します。
- 6 必要に応じて手順 4 と手順 5 を繰り返します。
- 7 前の画面に戻るには、**戻る** ボタンを押します。

レポートを印刷する

以下のレポートはファクスを使用する際に役立ちます：

- 通信管理レポート
このレポートには、最近 50 件のファクス送受信情報が記載されます。
- プロトコルモニター
このレポートには、最後にファクス送信したときのプロトコルの状態が記載されます。
- 送信レポート
このレポートには、ファクスジョブの詳細が記載されます。
- ファクス同報レポート
このレポートには、ファクスを複数宛先に送信した際の全宛先と各宛先の送信結果が記載されます。

補足：

- レポート / リストは、英語で印刷されます。

レポートまたはリストを印刷するには：

- 1 各種設定ボタンを押します。
- 2 レポート / リストを選択し、**OK** ボタンを押します。
- 3 印刷するレポートまたはリストを選択して **OK** ボタンを押します。
選択したレポートまたはリストが印刷されます。

補足：

- 送信レポート、ファクス同報レポートは上記の手順で手動印刷することはできません。これらはファクスジョブ完了後に設定に従って印刷されます。これらの印刷設定の詳細については、「[送信レポート](#)」(187 ページ) または「[ファクス同報レポート](#)」(187 ページ) を参照してください。

操作パネルメニューとテンキーの使い方

本章には下記の項目を記載します：

- ・「プリンターメニューについて」(180 ページ)
- ・「パネル操作制限機能」(206 ページ)
- ・「プリンターの操作を制限する」(207 ページ)
- ・「節電モードの移行時間を設定する」(208 ページ)
- ・「工場設定にリセットする」(209 ページ)
- ・「テンキーの使い方」(210 ページ)

プリンターメニューについて

管理者ではないユーザーは、仕様設定メニューへのアクセスが制限されることがあります。これにより、権限のないユーザーが不注意で操作パネルを使用して管理者が設定したデフォルトのメニュー設定を変更してしまうという事態が防止されます。ただし、プリンタードライバを使用して個別のプリントジョブの設定を変更することは可能です。プリンタードライバから選択した印刷設定は、操作パネルから選択したデフォルトのメニュー設定に優先します。

■ レポート / リスト

レポート / リストから様々なレポートおよび一覧を印刷できます。

補足：

- 操作制限設定が有効に設定されている場合、レポート / リストメニューに入る際にパスワードが求められます。この場合は、指定したパスワードを入力して **OK** ボタンを押してください。
- レポート / リストは、英語で印刷されます。

システム設定リスト

目的：

プリンター名、シリアル番号、印刷枚数、ネットワーク設定などの情報の一覧を印刷する。

パネル設定リスト

目的：

操作パネルメニューのすべての設定の詳細な一覧を印刷する。

ジョブ履歴レポート

目的：

処理されたジョブの詳細な一覧を印刷する。一覧には最新の 50 件のジョブが記載されます。

エラー履歴レポート

目的：

紙づまりや重大なエラーの詳細な一覧を印刷する。

プロトコルモニター

目的：

モニターされたプロトコルの詳細な一覧を印刷する。

通信管理レポート

目的：

最近送受信したファクスのレポートを印刷する。

■ メーター

印刷したページ数の合計を確認するには、メーターを使用します。

値：

累積ページ数	カラー印刷とモノクロ印刷の合計枚数を表示します（カラーページ数 + 白黒ページ数）。
カラーページ数	カラー印刷の合計枚数を表示します。
白黒ページ数	モノクロ印刷の合計枚数を表示します。

■ 仕様設定

各種プリンター機能の設定には仕様設定を使用します。

補足：

- 操作制限設定が有効に設定されている場合、仕様設定メニューに入る際にパスワードが求められます。この場合は、指定したパスワードを入力して **OK** ボタンを押してください。

宛先表

宛先表メニューを使用して短縮宛先およびファクスグループの設定を行います。

● 短縮宛先

目的：

最大で 99 件の短縮宛先を保存する。

補足：

- 最初の 8 件のエントリーが操作パネルのワンタッチボタンに割り当てられます。

参照：

- 「短縮宛先の番号を登録する」(168 ページ)

● ファクスグループ

目的：

ファクス送信先のグループを作成し 2 桁のグループ番号に登録する。最大 6 つのファクスグループが登録可能です。

参照：

- 「ファクスグループを設定する」(170 ページ)

ネットワーク設定

ネットワークからプリンターに送信したジョブに関わるプリンター設定の変更は、ネットワーク設定メニューから行います。

補足：

- アスタリスク (*) の付いた値は工場設定値です。

● Ethernet 設定

目的：

イーサネットの通信速度および二重設定を指定する。この変更はプリンターの再起動後に有効になります。

値：

自動*	自動的にイーサネット設定を検出します。
10BASE-T 半二重	10BASE-T 半二重を使用します。
10BASE-T 全二重	10BASE-T 全二重を使用します。
100BASE-TX 半二重	100BASE-TX 半二重を使用します。
100BASE-TX 全二重	100BASE-TX 全二重を使用します。

●TCP/IP

目的：

TCP/IP 設定を行う。この変更はプリンターの再起動後に有効になります。

値：

IP 動作モード	デュアルスタック*	IPv4 と IPv6 の両方を使用して IP アドレスを設定します。	
	IPv4	IPv4 を使用して IP アドレスを設定します。	
IPv4	アドレス取得方法	DHCP/AutoIP*	自動的に IP アドレスを設定します。
		BOOTP	BOOTP を使用して IP アドレスを設定します。
		RARP	RARP を使用して IP アドレスを設定します。
		DHCP	DHCP を使用して IP アドレスを設定します。
		パネル	操作パネルで入力した IP アドレスを有効化します。
	IP アドレス	プリンターに割り当てられる IP アドレスを手動で設定します。	
サブネットマスク	手動でサブネットマスクを設定します。		
ゲートウェイアドレス	手動でゲートウェイアドレスを設定します。		

補足：

- IPv6 設定を行うには、EpsonNet Config を使用してください。

●プロトコル

目的：

各プロトコルを有効化または無効化する。この変更はプリンターの再起動後に有効になります。

値：

LPD	無効	Line Printer Daemon (LPD) ポートを無効化します。
	有効*	LPD ポートを有効化します。
Port 9100	無効	Port 9100 ポートを無効化します。
	有効*	Port 9100 ポートを有効化します。
WSD	無効	WSD ポートを無効化します。
	有効*	WSD ポートを有効化します。
SNMP	無効	簡易ネットワーク管理プロトコル (SNMP) UDP ポートを無効化します。
	有効*	SNMP UDP ポートを有効化します。
エラーメール通知	無効	エラーメール通知機能を無効化します。
	有効*	エラーメール通知機能を有効化します。
Internet Services	無効	プリンター内蔵の EpsonNet Config へのアクセスを無効化します。
	有効*	プリンター内蔵の EpsonNet Config へのアクセスを有効化します。
LLTD	無効	LLTD を無効化します。
	有効*	LLTD を有効化します。
Bonjour(mDNS)	無効	Bonjour (mDNS) を無効化します。
	有効*	Bonjour (mDNS) を有効化します。

●NV メモリー初期化

目的：

不揮発性メモリー (NVM) に保存されているネットワークデータを初期化する。この機能を実行してプリンターを再起動すると、すべてのネットワーク設定が工場設定にリセットされます。

値：

はい	NVM に保存されているネットワークデータを初期化します。
いいえ*	NVM に保存されているネットワークデータを初期化しません。

ファクス設定

基本ファクス機能の設定にはファクス設定メニューを使用します。

補足：

- ・ アスタリスク (*) の付いた値は工場設定値です。

● 受信モード

目的：

デフォルトのファクス受信モードを選択する。

値：

電話	自動ファクス受信がオフになります。外付け電話機の受話器を上げてリモート受信コードを押し、◇(スタート) ボタンを押せばファクスを受信できます。
ファクス専用*	自動的にファクスを受信します。
電話 / ファクス切替	プリンターに着信があると、電話 / ファクス呼出時間で指定された時間外付け電話機が鳴り、その後自動的にファクスを受信されます。着信がファクスではない場合は、内部スピーカーから着信が電話着信であることを示すピープ音が鳴ります。
留守番電話接続	本機は留守録装置と電話回線を共有できます。このモードでは、プリンターはファクス信号を監視し、ファクストーンが検出された場合に回線を取得します。

● ファクスモード呼出時間

目的：

着信後にプリンターがファクス受信動作に入るまでの間隔を設定する。この間隔は 0 ～ 255 秒の範囲で指定できます。デフォルト設定は 0 秒です。

● 電話 / ファクス呼出時間

目的：

外付け電話機への着信後にプリンターがファクス受信動作に入るまでの間隔を設定する。この間隔は 0 ～ 255 秒の範囲で指定できます。デフォルト設定は 6 秒です。

● 留守番電話呼出時間

目的：

留守録装置への着信後にプリンターがファクス受信動作に入るまでの間隔を設定する。この間隔は 0 ～ 255 秒の範囲で指定できます。デフォルト設定は 21 秒です。

● ラインモニター音

目的：

接続が行われるまで内部スピーカーからの音声で送信状況を監視するラインモニターの音量を設定する。

値：

オフ	ラインモニターの音量をオフにします。
小	ラインモニターの音量を設定します。
中*	
大	

●電話呼出音

目的：

受信モードが電話 / ファクス切替に設定されているときに内部スピーカーから電話着信を知らせる呼び出し音の音量を設定する。

値：

オフ	呼び出し音の音量をオフにします。
小	呼び出し音の音量を設定します。
中	
大*	

●回線種別

目的：

回線種別を設定する。

値：

公衆回線*	回線種別を公衆回線に設定します。
内線	回線種別を内線に設定します。

●ダイヤル種別

目的：

発信方法を設定する。

値：

プッシュ*	発信方法をプッシュに設定します。
ダイヤル (10PPS)	発信方法をダイヤルポーズ (1 秒当たり 10 パルス) に設定します。
ダイヤル (20PPS)	発信方法をダイヤルポーズ (1 秒当たり 20 パルス) に設定します。

●再送信間隔

目的：

送信試行の間隔を 3 ~ 255 秒の範囲で指定する。デフォルト設定は 8 秒です。

●リダイヤル回数

目的：

送信先ファクス番号が話し中の場合のリダイヤル試行回数を 0 ~ 9 の範囲で指定する。「0」を入力すると、リダイヤルは行われません。デフォルト設定は「3」です。

●リダイヤル間隔

目的：

リダイヤル試行の間隔を 1 ~ 15 分の範囲で指定する。デフォルト設定は 1 分です。

●受信フィルター

目的：

宛先表に登録されているファクス番号からのファクスのみを受信してその他の番号からのファクスを拒否する。

値：

オフ*	不明な番号からのファクスを拒否しません。
オン	不明な番号からのファクスを拒否します。

補足：

- 受信フィルターを使用する前に、必ず宛先表に受信するファクス番号を登録してください。

● リモート受信

目的：

受話器を取ってから外付け電話機でリモート受信コードを押してファクスを受信する。

値：

オフ*	外付け電話機でリモート受信コードを押してファクスを受信しません。
オン	外付け電話機でリモート受信コードを押してファクスを受信します。

● リモート受信トーン

目的：

リモート受信を開始するための2桁のリモート受信コードを指定する。

● 発信元記録

目的：

ファクスのヘッダーに発信元情報を印刷する。

値：

オフ	ファクスのヘッダーに発信元情報を印刷しません。
オン*	ファクスのヘッダーに発信元情報を印刷します。

● 発信元名

目的：

ファクスのヘッダーに印刷される発信元名を設定する。30文字までの半角英数字が使用できます。

● 発信元ファクス番号

目的：

ファクスのヘッダーに印刷されるプリンターのファクス番号を設定する。

● 送信シート

目的：

ファクスにカバーページを添付するかどうかを設定する。

値：

オフ*	ファクスにカバーページを添付しません。
オン	ファクスにカバーページを添付します。

● プレフィックス利用

目的：

局番ダイヤル番号を設定するかどうかを選択する。

値：

オフ*	局番ダイヤル番号を設定しません。
オン	局番ダイヤル番号を設定します。

● プレフィックス番号

目的：

最長5桁の局番ダイヤル番号を設定する。すべての自動ダイヤル番号の前にこの番号がダイヤルされます。構内自動交換機（PABX）にアクセスする場合に便利です。

●用紙節約

目的：

ページ全体が出力用紙におさまらない場合にページ下部のテキストまたは画像を切り捨てるかどうかを設定する。

値：

オフ	ページ下部の余剰部分を切り捨てずに印刷します。
オン	ページ下部の余剰部分を切り捨てます。
自動縮小する*	出力用紙におさまるようページを自動縮小します。

●ECM

目的：

エラー補正モード（ECM）を有効化するかどうかを設定する。ECM を使用するには、必ず受信側の機械も ECM に対応している必要があります。

値：

オフ	ECM を無効化します。
オン*	ECM を有効化します。

●フック検出レベル調整

目的：

外付け電話機のフック検出レベルを選択する。

値：

低	外付け電話機のフック検出レベルを低にします。
中*	外付け電話機のフック検出レベルを中にします。
高	外付け電話機のフック検出レベルを高にします。

●モデムスピード

目的：

ファクス送信または受信エラーが発生した場合にファクスモデム速度を指定する。

値：

2.4 Kbps
4.8 Kbps
9.6 Kbps
14.4 Kbps
33.6 Kbps*

●通信管理レポート

目的：

ファクス送受信 50 件ごとに通信管理レポートを自動で印刷するかどうかを設定する。

値：

自動プリント*	ファクス送受信 50 件ごとに通信管理レポートを自動で印刷します。
プリントしない	通信管理レポートを自動で印刷しません。

●送信レポート

目的：

ファクス送信ごと、またはエラー発生時に送信レポートを印刷するかどうかを設定する。

値：

常にプリント	ファクス送信後に毎回送信レポートを印刷します。
エラー時にプリント *	エラー発生時にのみ送信レポートを印刷します。
プリントしない	ファクス送信後に送信レポートを印刷しません。

●ファクス同報レポート

目的：

複数の宛先へのファクス送信ごと、またはエラー発生時にファクス同報レポートを印刷するかどうかを設定する。

値：

常にプリント *	ファクス送信後に毎回ファクス同報レポートを印刷します。
エラー時にプリント	エラー発生時にのみファクス同報レポートを印刷します。
プリントしない	複数の宛先へのファクス送信後にファクス同報レポートを印刷しません。

システム設定

各種プリンター機能の設定にはシステム設定メニューを使用します。

補足：

- ・ アスタリスク (*) の付いた値は工場設定値です。

●節電移行時間

目的：

節電モードへ移行する時間を指定する。

値：

低電力タイマー	5分* 5-30分	ジョブ完了後にプリンターが低電力モードに入るまでの時間を指定します。
スリープタイマー	6分* 1-6分	低電力モードに入ってからスリープモードに入るまでの時間を指定します。

ジョブ完了の5分後にプリンターを低電力モードにするには、**低電力タイマー**に**5**を入力します。これにより電力消費は少なくなりますが、プリンターのウォームアップ時間は長くなります。プリンターが部屋の照明と電源回路を共有しており、照明のちらつきがある場合は**5**を入力してください。

常時プリンターを使用する場合は大きな値を選択してください。これにより、ほとんどの場合、最小のウォームアップ時間でプリンターを利用できます。節電とウォームアップ時間のバランスを取りたい場合は、低電力モードの値を5～30の間に設定してください。

コンピューターからデータを受信すると、プリンターは自動的に節電モードから待機モードに戻ります。低電力モードでは、操作パネルのどのボタンを押した場合にもプリンターは待機モードに戻ります。スリープモードでは、**Ⓢ(節電)** ボタンを押せばプリンターは待機モードに戻ります。

●オートリセット

目的：

指定した期間に設定を指定しなかった場合にコピー、スキャン、またはファクスの設定を自動的に工場出荷時設定にリセットし待機モードに戻る。

値：

45 秒*
1 分
2 分
3 分
4 分

●エラータイムアウト

目的：

異常停止したジョブが中止されるまでの時間を指定する。タイムアウトするとプリンターはジョブを中止します。

値：

オフ		エラータイムアウトを無効化します。
オン	60 秒* 3-300 秒	異常停止したジョブが中止されるまでの時間を指定します。

●ジョブタイムアウト

目的：

コンピューターからデータを受信するまでプリンターが待機する時間を指定する。タイムアウトするとプリンターはジョブを中止します。

値：

オフ		ジョブタイムアウトを無効化します。
オン	30 秒* 5-300 秒	コンピューターからデータを受信するまでプリンターが待機する時間を指定します。

●時刻設定

目的：

プリンターの日時、タイムゾーンを設定する。

値：

日付設定		現在の日付を指定します。
時刻設定		現在の時刻を指定します。
日付書式	yy/mm/dd* mm/dd/yy dd/mm/yy	日付表示形式を指定します。
時刻書式	12H* 24H	時刻表示形式を指定します。
タイムゾーン		タイムゾーンを指定します。

●報知音

目的：

稼働時または警告メッセージが表示されたときにプリンターから発される報知音の設定を行う。

値：

パネル操作音	オフ*	操作パネルの入力が正しいと報知音を発しません。
	小	操作パネルの入力が正しいと指定されたボリュームで報知音を発します。
	中	
	大	
パネル警告音	オフ*	操作パネルの入力を誤っている場合でも報知音を発しません。
	小	操作パネルの入力が誤っていると指定されたボリュームで報知音を発します。
	中	
	大	
オートリセット通知音	オフ*	プリンターがオートクリアを実行する前に報知音を発しません。
	小	プリンターがオートクリアを実行する前に指定されたボリュームで5秒間報知音を発します。
	中	
	大	
ジョブ終了音	オフ	ジョブ完了時に報知音を発しません。
	小	ジョブが完了すると指定されたボリュームで報知音を発します。
	中*	
	大	
異常警告音	オフ	問題が発生した場合でも報知音を発しません。
	小	問題が発生すると指定されたボリュームで報知音を発します。
	中*	
	大	
用紙切れ警告音	オフ	プリンターが用紙切れの場合でも報知音を発しません。
	小	プリンターが用紙切れになると指定されたボリュームで報知音を発します。
	中*	
	大	
すべての音	オフ	すべての報知音を無効化します。
	小	すべての報知音のボリュームを一度に設定します。
	中	
	大	

●mm / inch

目的：

操作パネルに表示される数値の単位を指定する。

値：

ミリ (mm)*	デフォルトの単位を指定します。
インチ (")	

●トナー残少警告メッセージ

目的：

トナー残量が少なくなったときに警告メッセージを表示するかどうかを指定する。

値：

オフ	トナー残量が少なくなったときに警告メッセージを表示しません。
オン*	トナー残量が少なくなったときに警告メッセージを表示します。

メンテナンス

不揮発性メモリー（NVM）の初期化、用紙種類の調整、セキュリティー設定にはメンテナンスメニューを使用します。

補足：

- アスタリスク（*）の付いた値は工場設定値です。

●ファームウェア ver

目的：

コントローラーのバージョンを表示する。

●用紙種類調整

目的：

用紙種類を調整する。

値：

普通紙	薄め*
	厚め
ラベル紙	薄め*
	厚め

●BTR 電圧調整

目的：

転写ロール（BTR）の最適な印刷電圧設定を指定する。電圧を下げるにはマイナスの値を、上げるにはプラスの値を設定します。

工場設定は必ずしもすべての用紙種類について最適な出力結果を生みません。出力した印刷に斑紋が見られた場合は電圧を上げ、白点がある場合は電圧を下げてみてください。

補足：

- 印刷品質はここで選択した値によって変化します。

値：

普通紙	0*
	-3 - 3
上質紙	0*
	-3 - 3
厚紙	0*
	-3 - 3
コート紙 1	0*
	-3 - 3
コート紙 2	0*
	-3 - 3
ラベル紙	0*
	-3 - 3
再生紙	0*
	-3 - 3
封筒	0*
	-3 - 3
郵便はがき	0*
	-3 - 3

● 定着温度調整

目的：

定着装置の最適な印刷温度設定を指定する。温度を下げるにはマイナスの値を、上げるにはプラスの値を設定します。

工場設定は必ずしもすべての用紙種類について最適な出力結果を生みません。印刷した紙がカールしている場合は温度を下げ、紙に正しくトナーが定着していない場合は温度を上げてください。

補足：

- 印刷品質はここで選択した値によって変化します。

値：

普通紙	0*
	-3 - 3
上質紙	0*
	-3 - 3
厚紙	0*
	-3 - 3
コート紙 1	0*
	-3 - 3
コート紙 2	0*
	-3 - 3
ラベル紙	0*
	-3 - 3
再生紙	0*
	-3 - 3
封筒	0*
	-3 - 3
郵便はがき	0*
	-3 - 3

● 自動レジ調整

目的：

カラーレジストレーションを自動的に調整するかどうかを指定する。

値：

オフ	カラーレジストレーションを自動で調整しません。
オン*	カラーレジストレーションを自動で調整します。

● カラーレジ補正

目的：

カラーレジストレーションを自動で調整する。

カラーレジストレーションは、プリンターの初期セットアップ時またはプリンターの設置場所変更時に行う必要があります。

値：

自動調整	はい	カラーレジストレーションを自動で補正します。
	いいえ*	カラーレジストレーションを自動で補正しません。

● 現像器クリーニング

目的：

デベロッパーマーターを回転させ、トナーカートリッジのトナーを動かす。

値：

はい	新しいトナーカートリッジのトナーを動かします。
いいえ*	新しいトナーカートリッジのトナーを動かしません。

● トナー帯電除去

目的：

寿命に達する前に交換する必要がある場合にトナーカートリッジを使い切る、または新しいトナーカートリッジのトナーを動かす。

値：

イエロー (Y)	はい	イエローのトナーカートリッジのトナーを清掃します。
	いいえ*	イエローのトナーカートリッジのトナーを清掃しません。
マゼンタ (M)	はい	マゼンタのトナーカートリッジのトナーを清掃します。
	いいえ*	マゼンタのトナーカートリッジのトナーを清掃しません。
シアン (C)	はい	シアンのトナーカートリッジのトナーを清掃します。
	いいえ*	シアンのトナーカートリッジのトナーを清掃しません。
ブラック (K)	はい	ブラックのトナーカートリッジのトナーを清掃します。
	いいえ*	ブラックのトナーカートリッジのトナーを清掃しません。

● BTR リフレッシュモード

目的：

用紙のカールや剥離放電への対策を実行するかどうかを指定する。

値：

オフ*	用紙のカールや剥離放電への対策を自動で実行しません。
オン	用紙のカールや剥離放電への対策を自動で実行します。

● NV メモリー初期化

目的：

システム設定のNVM、ファクスの宛先表データ、電子メールの宛先表データを初期化する。この機能を実行してプリンターを再起動すると、ネットワークの設定を除くすべてのメニュー設定またはデータが工場設定にリセットされます。

参照：

- ・「工場設定にリセットする」(209 ページ)

値：

ユーザー情報 (ファクス)	はい	宛先表のファクス番号エントリーを初期化します。
	いいえ*	宛先表のファクス番号エントリーを初期化しません。
ユーザー情報 (スキャン)	はい	宛先表の電子メールおよびサーバーアドレスのエントリーを初期化します。
	いいえ*	宛先表の電子メールおよびサーバーアドレスのエントリーを初期化しません。
システムパラメータ	はい	システム設定を初期化します。
	いいえ*	システム設定を初期化しません。

●カスタムモード

目的：

非純正トナーカートリッジを使用する場合に設定する。(品質を保証するものではありません。)

補足：

- 非純正のトナーカートリッジを使用すると、一部のプリンター機能が使用できなくなり、印刷品質、プリンターの信頼性が低下する可能性があります。弊社は本機に新品の弊社製トナーカートリッジのみを使用することを推奨します。弊社は、非純正のトナーカートリッジを使用した結果生じたいかなる問題に対しても保証を行いません。
- 非純正トナーカートリッジをご使用になる前には、必ずプリンターを再起動してください。

値：

オフ*	非純正トナーカートリッジを使用しない場合に選択します。
オン	非純正トナーカートリッジを使用する場合に選択します。

●高度補正

目的：

プリンター設置場所の高度を指定する。

感光体帯電の際の放電現象は気圧によって異なります。プリンターの使用場所の高度を指定することによって調整が行われます。

補足：

- 誤った高度調整設定を行うと、印刷品質の低下やトナー残量表示異常の原因となります。

値：

0m*	プリンター設置場所の高度を指定します。
1000m	
2000m	
3000m	

セキュリティー

パスワードを設定してメニューへのアクセスを制限するには**セキュリティー**を使用します。これにより、不注意による設定変更が防止されます。

補足：

- アスタリスク (*) の付いた値は工場設定値です。

●パネル操作制限

目的：

パスワードによって仕様設定およびレポート / リストへのアクセスを制限する。

参照：

- 「パネル操作制限機能」(206 ページ)

補足：

- サービス制限のすべての項目を使用許可に、親展受信設定を無効に設定している場合操作制限設定に無効を選択できます。

値：

操作制限設定	無効*	パスワードによって仕様設定およびレポート / リストへのアクセスを制限しません。
	有効	パスワードによって仕様設定およびレポート / リストへのアクセスを制限します。
パスワード設定	0000*-9999	仕様設定およびレポート / リストにアクセスするためのパスワードを設定または変更します。

● サービス制限

目的：

各サービスを有効化するか、サービスの使用にパスワードを要求するかを指定し、パスワードを設定または変更する。

参照：

- ・「プリンターの操作を制限する」(207 ページ)

補足：

- ・ サービス制限の項目には、操作制限設定が有効に設定されている場合にしかアクセスできません。

値：

コピー	使用許可*	コピーサービスを有効化します。
	使用禁止	コピーサービスを無効化します。
	パスワード	コピーサービスを有効化しますが、パスワードは要求します。
	パスワード(カラー)	コピーサービスをカラーモードで有効化しますが、パスワードは要求しません。
ファクス	使用許可*	ファクスサービスを有効化します。
	使用禁止	ファクスサービスを無効化します(プリンターはファクスを送受信しません)。
	パスワード	ファクスサービスを有効化しますが、ファクス送信にパスワードを要求しません(ファクス受信にはパスワード不要)。
スキャナー	使用許可*	スキャナーサービスを有効化します。
	使用禁止	スキャナーサービスを無効化します。
	パスワード	スキャナーサービスを有効化しますが、パスワードは要求します。
USB プリント	使用許可*	USB プリントサービスを有効化します。
	使用禁止	USB プリントサービスを無効化します。
	パスワード	USB プリントサービスを有効化しますが、パスワードは要求します。
	パスワード(カラー)	USB プリントサービスをカラーモードで有効化しますが、パスワードは要求します。
パスワード設定	0000*-9999	コピー、ファクス、スキャナー、USB プリントのサービスを使用するのに必要なパスワードを設定または変更します。

● 親展受信

目的：

受信ファクスの印刷にパスワードを要求するかどうかを設定し、パスワードを設定または変更する。親展受信設定を有効に設定している場合、受信したファクスは保存され操作パネルで正しいパスワードが入力されると印刷されます。

補足：

- ・ 親展受信の項目には、操作制限設定が有効に設定されている場合にしかアクセスできません。

値：

親展受信設定	無効*	受信ファクスの印刷にパスワードを要求しません。
	有効	受信ファクスの印刷にパスワードを要求します。
パスワード設定	0000*-9999	受信ファクスを印刷するためのパスワードを設定または変更します。

スキャナー (メール送信)

スキャナー (メール送信) メニューを使用して送信元を編集します。

補足：

- アスタリスク (*) の付いた値は工場設定値です。

●送信元編集

目的：

送信元の編集を有効化または無効化する。

値：

無効	送信元の編集を無効化します。
有効*	送信元の編集を有効化します。

USB 設定

USB コネクタに関わるプリンター設定を変更するには、**USB 設定**を使用します。

補足：

- アスタリスク (*) の付いた値は工場設定値です。

●ポート起動

目的：

USB インターフェイスを有効化または無効化する。

値：

無効	USB インターフェイスを無効化します。
有効*	USB インターフェイスを有効化します。

■初期値設定

初期値設定メニューを使用してプリンターのデフォルトのコピー、スキャン、ファクス設定を行います。

コピーの初期値設定

コピーの初期値設定メニューを使用してさまざまなコピー機能を設定します。

補足：

- アスタリスク (*) の付いた値は工場設定値です。

●カラーモード

目的：

カラーと白黒のどちらでコピーを行うかを設定する。

値：

白黒	白黒モードで印刷します。
カラー*	カラーモードで印刷します。

●ソート / スタック

目的：

コピージョブをソートする。

値：

スタック (ページ毎)*	コピージョブをソートしません。
ソート (1 部毎)	コピージョブをソートします。

●倍率選択

目的：

デフォルトのコピー拡大/縮小比率を設定する。

値：

mm 系列

200%
141% A5→A4
122% A5→B5
100%*
81% B5→A5
70% A4→A5
50%

インチ系列

200%
154% 8.5"→14"
129% 5.5x8.5"→レター
100%*
78% リーガル →レター
64% 11x17"→レター
50%

補足：

- テンキーを使用して25%から400%の間で任意のズーム比率を入力したり、▶ボタンと◀ボタンで1%きざみにズーム比を上下させることも可能です。
- この項目は、2アップがオフまたは手動に設定されている場合にのみ利用可能となります。

●原稿のサイズ

目的：

デフォルトの原稿サイズを指定する。

値：

A4 (210 × 297mm)*
A5 (148 × 210mm)
B5 (182 × 257mm)
8.5×11"(レター)
8.5×13"
8.5×14"(リーガル)
7.25×10.5"

●原稿の種類

目的：

コピー画質を選択する。

値：

文字	テキストを含む原稿に適しています。
文字 / 写真*	テキストと写真 / グレー階調の両方を含む原稿に適しています。
写真	写真を含む原稿に適しています。

●濃度

目的：

デフォルトのコピー濃度レベルを設定する。

値：

うすく 2	コピーを原稿よりも薄くします。濃い原稿に適しています。
うすく 1	
ふつう*	標準的な活字や印刷された文書に適しています。
こく 1	コピーを原稿よりも濃くします。薄い原稿や淡い鉛筆の書き込みに適しています。
こく 2	

●シャープネス

目的：

デフォルトのシャープネスレベルを設定する。

値：

つよく 2	コピーを原稿よりもシャープにします。
つよく 1	
ふつう*	原稿と同じシャープネスでコピーを行います。
よわく 1	コピーを原稿よりもソフトにします。
よわく 2	

●地色除去

目的：

原稿の背景を抑えてコピー原稿のテキストを強調する。

値：

オフ	背景を抑制しません。
オン*	原稿の背景を抑えてコピー原稿のテキストを強調します。

●カラーバランス R

目的：

レッドのデフォルトのカラーバランスレベルを -2 から 2 の範囲で指定する。工場出荷時のメニュー設定は 0 です。

●カラーバランス G

目的：

グリーンのデフォルトのカラーバランスレベルを -2 から 2 の範囲で指定する。工場出荷時のメニュー設定は 0 です。

●カラーバランス B

目的：

ブルーのデフォルトのカラーバランスレベルを -2 から 2 の範囲で指定する。工場出荷時のメニュー設定は 0 です。

●グレーバランス

目的：

デフォルトのグレーバランスレベルを -2 から 2 の範囲で指定する。工場出荷時のメニュー設定は 0 です。

補足：

- このオプションは白黒コピーの場合にのみ有効になります。

●2 アップ

目的：

2 ページの原稿を 1 枚の用紙に合わせて印刷する。

値：

オフ*	2 アップ印刷をしません。
自動	2 ページの原稿を 1 枚の用紙に合わせて自動的に縮小して印刷することができます。
ID カードコピー	原稿の両面を元のサイズで 1 枚に印刷します。
手動	原稿の両面を倍率選択で指定したサイズで 1 枚に印刷します。

●上下枠消し量

目的：

上下の余白の値を指定する。

値：

4mm*/0.2 inch*	1mm/0.1 インチきざみの値を指定します。
0-50mm/0.0-2.0 inch	

●左右枠消し量

目的：

左右の余白の値を指定する。

値：

4mm*/0.2 inch*	1mm/0.1 インチきざみの値を指定します。
0-50mm/0.0-2.0 inch	

●中消し量

目的：

中間の余白の値を指定する。

値：

0mm*/0.0 inch*	1mm/0.1 インチきざみの値を指定します。
0-50mm/0.0-2.0 inch	

スキャナーの初期値設定

スキャナーの初期値設定メニューを使用してさまざまなスキャナー機能を設定します。

補足：

- アスタリスク (*) の付いた値は工場設定値です。

●スキャナー (ネットワーク)

目的：

ネットワークサーバーまたはコンピューターにスキャンした画像を保存する。

値：

PC(ネットワーク)*	SMB (Server Message Block) プロトコルを使用してコンピューターにスキャンした画像を保存します。
サーバー (FTP)	FTP プロトコルを使用してサーバー上にスキャン画像を保存します。

●ファイル形式

目的：

スキャンした画像のファイル形式を指定する。

値：

PDF*
TIFF
JPEG

●カラーモード

目的：

カラーモードを設定する。

値：

白黒	白黒モードでスキャンします。ファイル形式が PDF または TIFF に設定されている場合にのみ利用可能です。
カラー*	カラーモードでスキャンします。

●カラーボタン設定

目的：

カラーモードボタンにカラーモードを割り当てる。

値：

白黒ボタン	白黒*	カラーモードに白黒が選択されている場合は白黒でスキャンします。
	グレースケール	カラーモードに白黒が選択されている場合はグレースケールでスキャンします。
カラーボタン	カラー*	カラーモードにカラーが選択されている場合はカラーでスキャンします。
	カラー (写真)	カラーモードにカラーが選択されている場合はカラー (写真) でスキャンします。写真の画像に適しています。

●解像度

目的：

デフォルトのスキャン解像度を指定する。

値：

200 × 200dpi*
300 × 300dpi
400 × 400dpi
600 × 600dpi

●原稿のサイズ

目的：

デフォルトの原稿サイズを指定する。

値：

A4 (210 × 297mm)*
A5 (148 × 210mm)
B5 (182 × 257mm)
8.5×11"(レター)
8.5×13"
8.5×14"(リーガル)
7.25×10.5"

●濃度

目的：

デフォルトのスキャン濃度レベルを設定する。

値：

うすく 2	スキャン画像を原稿よりも薄くします。濃い原稿に適しています。
うすく 1	
ふつう *	標準的な活字や印刷された文書に適しています。
こく 1	スキャン画像を原稿よりも濃くします。薄い原稿や淡い鉛筆の書き込みに適しています。
こく 2	ます。

●シャープネス

目的：

デフォルトのシャープネスレベルを設定する。

値：

つよく 2	スキャン画像を原稿よりもシャープにします。
つよく 1	
ふつう *	原稿と同じシャープネスでスキャンを行います。
よわく 1	スキャン画像を原稿よりもソフトにします。
よわく 2	

●地色除去

目的：

原稿の背景を抑えてスキャン画像のテキストを強調する。

値：

オフ	背景を抑制しません。
オン*	原稿の背景を抑えてスキャン画像のテキストを強調します。

●上下枠消し量

目的：

上下の余白の値を指定する。

値：

2mm*/0.1 inch*	1mm/0.1 インチきざみの値を指定します。
0-50mm/0.0-2.0 inch	

●左右枠消し量

目的：

左右の余白の値を指定する。

値：

2mm*/0.1 inch*	1mm/0.1 インチきざみの値を指定します。
0-50mm/0.0-2.0 inch	

●中消し量

目的：

中間の余白の値を指定する。

値：

0mm*/0.0 inch*	1mm/0.1 インチきざみの値を指定します。
0-50mm/0.0-2.0 inch	

●TIFF 形式

目的：

TIFF ファイル形式を指定する。

値：

TIFF V6*
TTN2

●画像圧縮率

目的：

画像圧縮レベルを指定する。

値：

高く	画像圧縮レベルを高くに設定します。
ふつう*	画像圧縮レベルをふつうに設定します。
低く	画像圧縮レベルを低くに設定します。

●メールサイズ制限

目的：

送信可能な最大電子メールサイズを 50 ～ 16384 キロバイトの範囲で指定する。デフォルト設定は 2048 キロバイトです。

ファクスの初期値設定

ファクスの初期値設定メニューを使用してさまざまなファクス機能を設定します。

補足：

- ・ アスタリスク (*) の付いた値は工場設定値です。

●解像度

目的：

ファクス送信に使用する解像度レベルを指定する。

値：

標準*	通常サイズの文字を含む原稿に適しています。
高画質	小さい文字や微細な線の入った原稿やドットマトリックスプリンターで印刷した原稿に適しています。
超高画質 (203×392dpi)	精緻なディテールを含む原稿に適しています。超高画質モードは、受信側の機械も超高画質解像度に対応している場合にのみ有効です。
超高画質 (406×392dpi)	

●原稿の種類

目的：

デフォルトの原稿種類を指定する。

値：

文字*	テキストを含む原稿に適しています。
写真	写真を含む原稿に適しています。

●濃度

目的：

デフォルトのファクス濃度レベルを設定する。

値：

うすく 2	ファクス送信データを原稿よりも薄くします。濃い原稿に適しています。
うすく 1	
ふつう*	標準的な活字や印刷された文書に適しています。
こく 1	ファクス送信データを原稿よりも濃くします。薄い原稿や淡い鉛筆の書き込みに適しています。
こく 2	

●時刻指定送信

目的：

この機能を使用すれば、ファクス送信を開始する時間を設定できます。時刻指定送信モードを有効化すると、ファクス送信する文書はすべてメモリーに保存され指定時間に送信されます。時刻指定送信モードでファクス送信が完了すると、メモリー内のデータは消去されます。

値：

21:00*/PM9:00*	指定時間にファクスを送信する場合はファクス送信開始時間を指定します。
0:00 - 23:59 / AM/PM1:00 - 12:59	

USB プリントの初期値設定

補足：

- ・ アスタリスク (*) の付いた値は工場設定値です。

●レイアウト

目的：

USB 記憶デバイスから直接印刷する際に自動的に原稿を拡大する。

値：

自動*	用紙に合わせて自動的に印刷原稿を拡大します。
オフ	印刷原稿を拡大しません。

■ 用紙トレイ設定

用紙トレイ設定メニューを使用して、用紙トレイ（MPF）にセットされている用紙のサイズと種類を設定してください。

用紙トレイ

補足：

- アスタリスク（*）の付いた値は工場設定値です。

目的：

用紙トレイ（MPF）にセットした用紙を指定する。

値：

用紙サイズ	A4 (210 × 297mm)*		
	A5 (148 × 210mm)		
	B5 (182 × 257mm)		
	8.5×11"(レター)		
	8.5×13"		
	8.5×14"(リーガル)		
	7.25×10.5"		
	封筒 #10 (4.1×9.5")		
	封筒モナーク (3.9×7.5")		
	封筒モナークよこ		
	封筒 DL (110×220mm)		
	封筒 DL よこ		
	封筒 C5 (162×229mm)		
	はがき (100×148mm)		
	往復はがき (148×220mm)		
	封筒洋形 2号 (114×162mm)		
	封筒洋形 2号よこ		
	封筒洋形 3号 (98×148mm)		
	封筒洋形 3号よこ		
	封筒洋形 4号 (105×235mm)		
	封筒洋形 6号 (98×190mm)		
	封筒洋長形 3号 (120×235mm)		
	封筒長形 3号 (120×235mm)		
	封筒長形 4号 (90×205mm)		
	封筒角形 3号 (216×277mm)		
ユーザー定義サイズ	たて (Y)	297mm*/11.7inch* 127 - 355mm/5.0-14.0inch	ユーザー定義サイズの用紙の長さを指定します。
	よこ (X)	210mm*/8.3inch* 77 - 215mm/3.0-8.5inch	ユーザー定義サイズの用紙の幅を指定します。

用紙種類	普通紙*	
	上質紙	
	厚紙	
	コート紙 1	
	コート紙 2	
	ラベル紙	
	再生紙	
	封筒	
	郵便はがき	
	普通紙(うら)	
	上質紙(うら)	
	厚紙(うら)	
	コート紙 1(うら)	
	コート紙 2(うら)	
	再生紙(うら)	
	郵便はがき(うら)	
ポップアップ	オフ	画面を表示しません。
	オン*	用紙トレイ (MPF) に用紙をセットしたときに、用紙サイズ、用紙種類の設定を要求する画面が表示されます。

補足：

- 対応する用紙サイズについての詳細は、「[使用できる用紙](#)」(69 ページ) を参照してください。

■ パネル表示言語

補足：

- アスタリスク (*) の付いた値は工場設定値です。

目的：

操作パネルで使用する言語を設定する。

参照：

- 「[表示言語の設定を変更する](#)」(101 ページ)

値：

English
日本語*

パネル操作制限機能

この機能は、権限のないユーザーが操作パネルメニューの管理者設定を変更できないようにするものです。ただし、プリンタードライバーを使用して個別のプリントジョブの設定を選択することは可能です。

ここには下記の項目を記載します：

- 「パネル操作制限を有効化する」(206 ページ)
- 「パネル操作制限を無効化する」(206 ページ)

■ パネル操作制限を有効化する

- 1 各種設定ボタンを押します。
- 2 仕様設定を選択し、**OK** ボタンを押します。
- 3 セキュリティーを選択し、**OK** ボタンを押します。
- 4 パネル操作制限を選択し、**OK** ボタンを押します。
- 5 操作制限設定を選択し、**OK** ボタンを押します。
- 6 有効を選択し、**OK** ボタンを押します。
- 7 必要に応じてパスワード設定を選択し、テンキーでパスワードを変更してから **OK** ボタンを押します。

補足：

- 工場出荷時のパネルのパスワードは 0000 です。

補足：

- パスワードは忘れないでください。パスワードのリセットには下記の手順を行ってください。ただし、宛先表の設定が消去されます。
 - 1 プリンターの電源を切ります。
 - 2 各種設定ボタンを押しながらプリンターの電源を入れます。
- 操作制限設定が有効の状態ではパスワードを変更する場合は手順 1～2 を実行し、現在のパスワードを入力して **OK** ボタンを押してください。そして手順 3 から 4 を実行し、パスワード設定を選択して **OK** ボタンを押します。新しいパスワードを入力して **OK** ボタンを押します。これでパスワードが変更されます。

■ パネル操作制限を無効化する

補足：

- サービス制限のすべての項目を使用許可に、親展受信設定を無効に設定している場合操作制限設定に無効を選択できます。

- 1 各種設定ボタンを押します。
- 2 仕様設定を選択し、**OK** ボタンを押します。
- 3 パスワードを入力し、**OK** ボタンを押します。
- 4 セキュリティーを選択し、**OK** ボタンを押します。
- 5 パネル操作制限を選択し、**OK** ボタンを押します。
- 6 操作制限設定を選択し、**OK** ボタンを押します。
- 7 無効を選択し、**OK** ボタンを押します。

プリンターの操作を制限する

コピーロック、ファクスロック、スキャナーロック、USB プリントロックのオプションを有効化すると、コピー、ファクス、スキャン、USB プリントの操作が制限されます。

コピーロックを例に、以下にオプションの有効化・無効化の方法について説明します。ファクスロック、スキャナーロック、USB プリントロックにも同じ手順を行います。

- 1 各種設定ボタンを押します。
- 2 仕様設定を選択し、**OK** ボタンを押します。
- 3 セキュリティーを選択し、**OK** ボタンを押します。
- 4 パネル操作制限を選択し、**OK** ボタンを押します。
- 5 操作制限設定を選択し、**OK** ボタンを押します。
- 6 有効を選択し、**OK** ボタンを押します。
- 7 必要に応じてパスワード設定を選択し、テンキーでパスワードを変更してから **OK** ボタンを押します。
補足：
 - デフォルトのパスワードは 0000 です。
- 8  (戻る) ボタンを押します。
- 9 サービス制限を選択し、**OK** ボタンを押します。
- 10 コピーを選択し、**OK** ボタンを押します。
- 11 以下のオプションのいずれかを選択して、**OK** ボタンを押します。
 - 使用許可
 - 使用禁止
 - パスワード
 - パスワード (カラー) (コピーロックおよび USB プリントロックにのみ利用可能)

節電モードの移行時間を設定する

プリンターの節電移行時間を設定することができます。プリンターは指定時間後に節電モードに切り替わります。

- 1 各種設定ボタンを押します。
- 2 仕様設定を選択し、**OK** ボタンを押します。
- 3 システム設定を選択し、**OK** ボタンを押します。
- 4 節電移行時間を選択し、**OK** ボタンを押します。
- 5 低電力タイマーまたはスリープタイマーを選択し、**OK** ボタンを押します。
- 6 ▼または▲ボタンを押すかテンキーで任意の値を選択し、**OK** ボタンを押します。
低電力タイマーは 5 ～ 30 分、スリープタイマーは 1 ～ 6 分の範囲で選択できます。
- 7 前の画面に戻るには、**↶** (戻る) ボタンを押します。

工場設定にリセットする

NV メモリー初期化を実行してプリンターを再起動すると、メニュー設定値やデータが工場設定にリセットされます。

補足：

- 下記の手順ではネットワーク設定は初期化されません。ネットワークを初期化するには、「NV メモリー初期化」(182 ページ) を参照してください。

- 1 各種設定ボタンを押します。
- 2 仕様設定を選択し、**OK** ボタンを押します。
- 3 メンテナンスを選択し、**OK** ボタンを押します。
- 4 NV メモリー初期化を選択し、**OK** ボタンを押します。
- 5 メニュー設定値を初期化する場合は、システムパラメーターを選択し、**OK** ボタンを押します。

補足：

- ファクスの宛先表データを初期化する場合は、ユーザー情報 (ファクス) を選択し、**OK** ボタンを押します。
 - 電子メールの宛先表データを初期化する場合は、ユーザー情報 (スキャン) を選択し、**OK** ボタンを押します。
- 6 はいを選択し、**OK** ボタンを押します。
プリンターが自動的に再起動して設定が適用されます。

テンキーの使い方

本機の使用中に、数値の入力が必要な場合があります。例えば、パスワードを入力する際は4桁の数値を入力します。

名前の登録が必要な場合もあります。例えば、ファクスの初期設定を行う際は発信元名を入力します。短縮宛先やファクスグループ番号を保存する場合にも、名称の登録が必要です。



■文字を入力する

文字の入力を求められたら、LCD ディスプレイに正しい文字が表示されるまでボタンを押します。

例えば、「O」を入力する場合は6を押します。

- 6を押すたびに、LCD ディスプレイに表示される文字が m、n、o、M、N、O、6 と変わります。
- 文字の入力を続けるには最初の手順を繰り返してください。
- 終了したら **OK** ボタンを押してください。

キー	割り当てられている数字、文字、記号
1	1 @ . _ - (空白) ¥ & () ! " # \$ % ' ~ ^ ` ; : ? , + * / = [] { } < >
2	a b c A B C 2
3	d e f D E F 3
4	g h i G H I 4
5	j k l J K L 5
6	m n o M N O 6
7	p q r s P Q R S 7
8	t u v T U V 8
9	w x y z W X Y Z 9
0	0
*	- _ ~
#	(空白) & ()

■数値または名前を変更する

数値または名前の入力を間違えた場合には **C** (クリア) ボタンを押して最後の桁・文字を消去してから、正しい数値または文字を入力してください。

困ったときには

本章には下記の項目を記載します：

- ・「紙づまりの処理」(212 ページ)
- ・「プリンターに関する基本的な問題」(223 ページ)
- ・「表示に関する問題」(224 ページ)
- ・「印刷に関する問題」(225 ページ)
- ・「印刷品質に関する問題」(227 ページ)
- ・「コピーに関する問題」(237 ページ)
- ・「コピー品質に関する問題」(238 ページ)
- ・「カラーレジストレーションを調整する」(239 ページ)
- ・「ファクスの問題」(242 ページ)
- ・「スキャンの問題」(244 ページ)
- ・「スキャナードライバー／プリンターユーティリティの問題」(246 ページ)
- ・「その他の問題」(247 ページ)
- ・「プリンターメッセージについて」(248 ページ)
- ・「エプソンサービスコールセンターへのご相談」(256 ページ)
- ・「情報を確認する」(257 ページ)
- ・「カスタムモード」(258 ページ)

紙づまりの処理

ここには下記の項目を記載します：

- ・「紙づまりの防止」(212 ページ)
- ・「紙づまりの発生箇所を特定する」(213 ページ)
- ・「自動原稿送り装置から紙づまりを処理する」(214 ページ)
- ・「プリンター前部から紙づまりを処理する」(217 ページ)
- ・「プリンター後部から紙づまりを処理する」(218 ページ)
- ・「排出トレイから紙づまりを処理する」(220 ページ)
- ・「紙づまりの問題」(222 ページ)

紙づまりは、適切な用紙を使用し正しくセットすることによって防止できます。

参照：

- ・「用紙について」(66 ページ)
- ・「対応用紙」(69 ページ)

補足：

- ・大量の用紙を購入する前にサンプルを試してみることをお勧めします。

■ 紙づまりの防止

- ・推奨紙をご使用ください。
- ・厚すぎるまたは、薄すぎる用紙は使用しないでください。(用紙厚が 60g/m² 未満または 163g/m² 以上の用紙)
- ・正しい用紙セットの方法については「用紙トレイ (MPF) に用紙をセットする」(72 ページ) および「用紙トレイ (PSI) に用紙をセットする」(80 ページ) を参照してください。
- ・用紙をセットしすぎないようにしてください。用紙は用紙ガイド (サイドガイド) の用紙上限線を超えないようにしてください。
- ・しわや折れ、湿り、カールのある用紙はセットしないでください。
- ・セットする前に用紙をほぐし、よくさばいて平坦にしてください。用紙がつまった場合、用紙トレイ (MPF) または用紙トレイ (PSI) から 1 枚ずつ用紙を給紙してください。
- ・カット、トリミングした用紙は使用しないでください。
- ・異なるサイズ、質量、種類の用紙を混ぜて使用しないでください。
- ・用紙は推奨印刷面が上を向くように挿入してください。
- ・用紙は保管に適した環境に保管してください。
- ・プリントジョブの実行中に用紙トレイ (PSI) を取り外さないでください。
- ・プリンターのケーブルがすべて正しく接続されていることを確認してください。
- ・用紙ガイドを締め付けすぎると紙づまりの原因となる場合があります。

参照：

- ・「用紙について」(66 ページ)
- ・「対応用紙」(69 ページ)
- ・「用紙の保管ガイドライン」(68 ページ)

■ 紙づまりの発生箇所を特定する

⚠ 注意：

- 機械内部に詰まった用紙や紙片は無理に取り除かないでください。特に、定着装置やローラー部に用紙が巻き付いているときは無理にとらないでください。ケガややけどの原因となるおそれがあります。ただちに電源スイッチを切り、エプソンサービスコールセンターまたは販売店にご連絡ください。

注記：

- 工具などの装置を使用して詰まった紙を取り出さないでください。プリンターが損傷する可能性があります。

次の図に、用紙経路の中で紙づまりが発生しやすい場所を示しています。

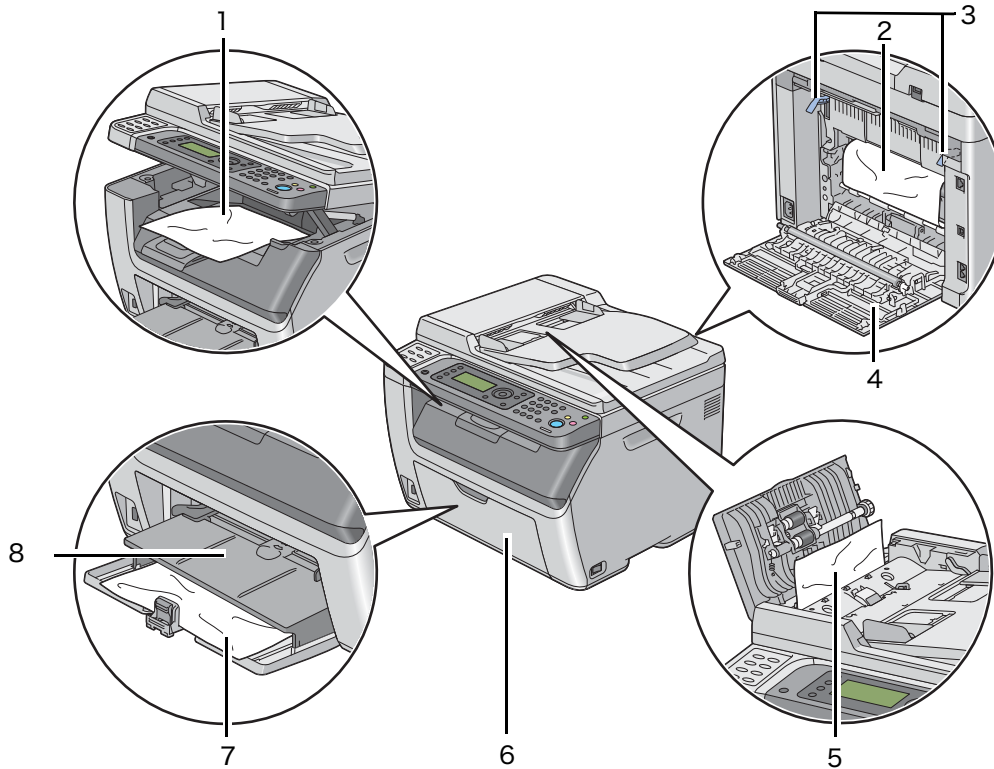

- | | |
|---|-------------|
| 1 | 排出トレイ |
| 2 | 転写ベルト |
| 3 | レバー |
| 4 | 背面カバー |
| 5 | トップカバー |
| 6 | フロントカバー |
| 7 | 用紙トレイ (MPF) |
| 8 | 用紙トレイ (PSI) |

■ 自動原稿送り装置から紙づまりを処理する

自動原稿送り装置を使用して紙づまりが発生した場合、下記の手順でつまりを除去してください。

注記：

- ・ 感電防止のため、メンテナンス実施前に必ずプリンターの電源を切って電源コンセントから電源コードを抜いてください。
- ・ やけど防止のため、印刷直後には詰まった紙を取り除かないでください。使用後は定着装置が非常に高温になっています。

補足：

- ・ LCD ディスプレイに表示されたエラーを解決するには、用紙経路から用紙をすべて取り除く必要があります。

- 1 トップカバーを開きます。

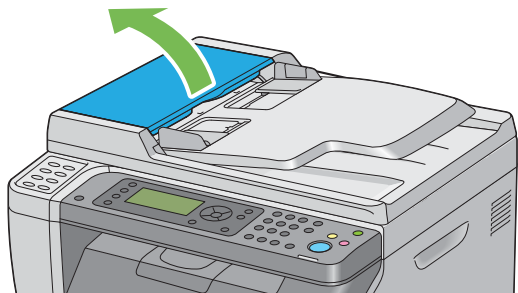

- 2 詰まった紙は、下図に示す矢印の方向に慎重に引き抜いて除去してください。

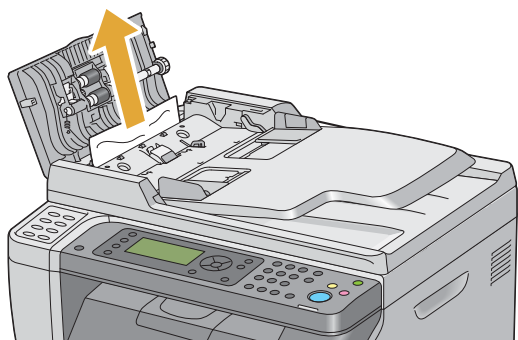

- 3 紙を引っ張りにくい場合は原稿送りトレイを開きます。

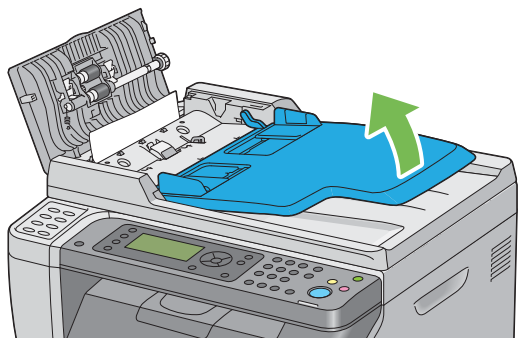

4 原稿受けから詰まった紙を除去します。

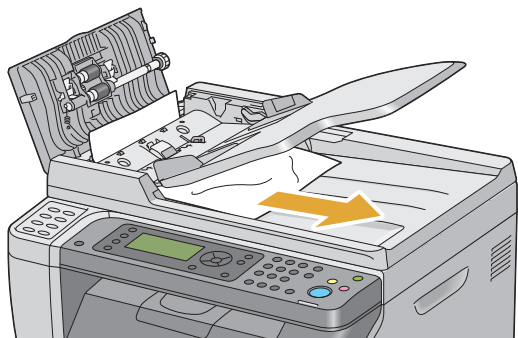

5 原稿送りトレイを閉じます。

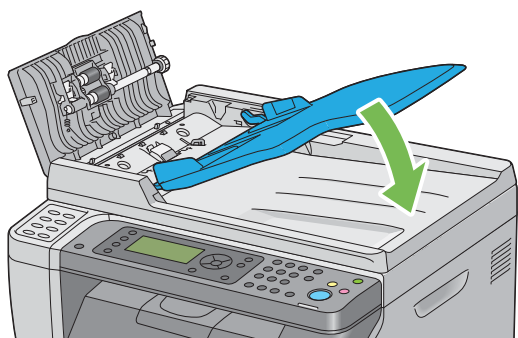

6 トップカバーを閉じ、原稿を自動原稿送り装置にセットしなおします。



補足：

- リーガルサイズ原稿を印刷する場合は必ず原稿ガイドを調整してください。

7 原稿受けから詰まった紙を除去できない、または詰まった紙が確認できない場合は、原稿カバーを開きます。

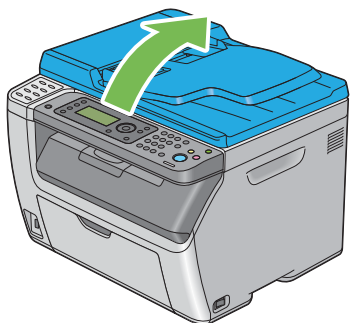

8 下図に示す矢印の方向に慎重に引き抜いて、原稿送りローラーまたは給紙部分から紙を除去します。

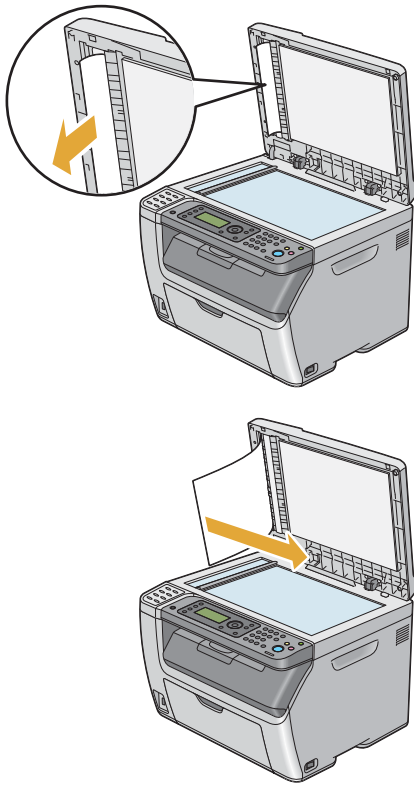

■プリンター前部から紙づまりを処理する

補足：

- LCD ディスプレイに表示されたエラーを解決するには、用紙経路から用紙をすべて取り除く必要があります。

- 1 用紙トレイ（PSI）を引き抜きます。

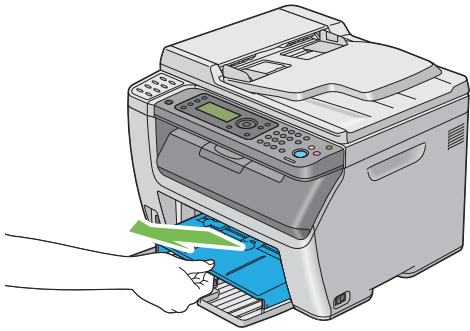

- 2 プリンターの前部から詰まった紙を取り除きます。

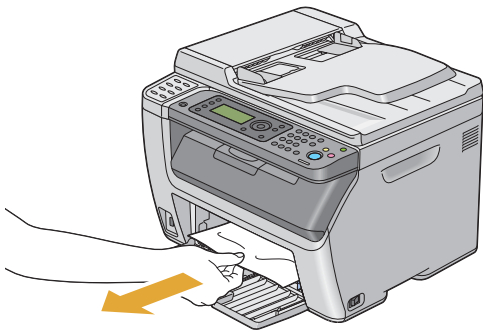

- 3 プリンターに用紙トレイ（PSI）を再セットします。

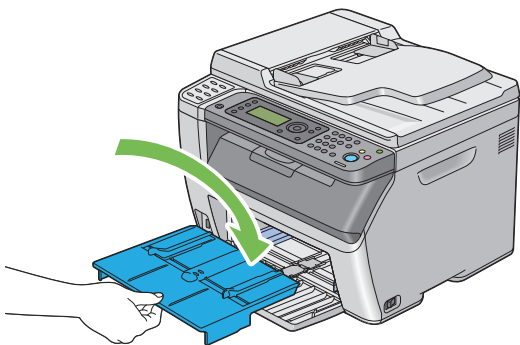

注記：

- 用紙トレイ（PSI）に力をかけすぎないでください。プリンターまたはプリンター内部が損傷する可能性があります。

■プリンター後部から紙づまりを処理する

注記：

- 感電防止のため、メンテナンス実施前に必ずプリンターの電源を切って電源コンセントから電源コードを抜いてください。
- やけど防止のため、印刷直後には詰まった紙を取り除かないでください。使用後は定着装置が非常に高温になっています。

補足：

- LCD ディスプレイに表示されたエラーを解決するには、用紙経路から用紙をすべて取り除く必要があります。

- 1 背面カバーのハンドルを押して背面カバーを開きます。

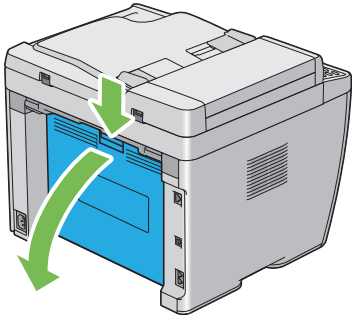

- 2 レバーを上げます。

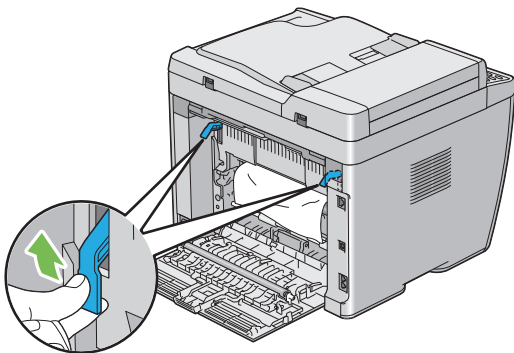

- 3 プリンターの後部から詰まった紙を取り除きます。

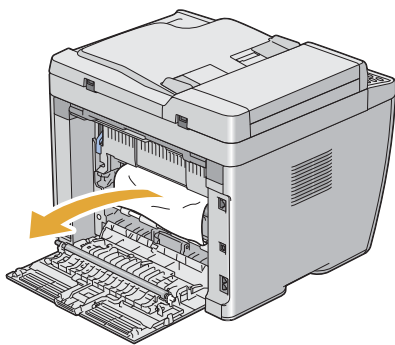

4 レバーを元の位置まで下げます。

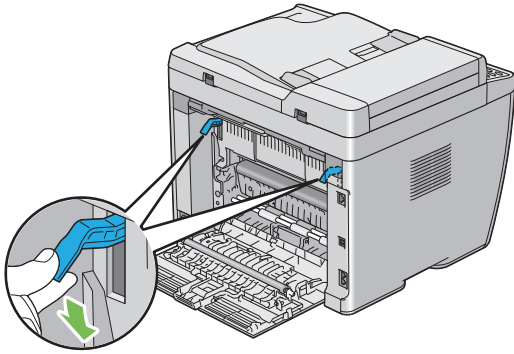

5 背面カバーを閉じます。

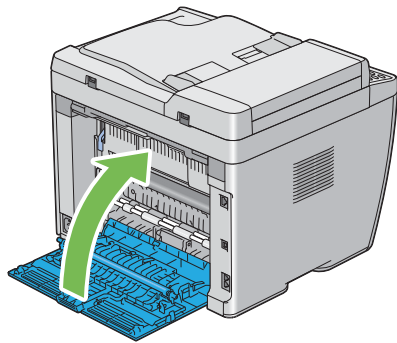

■ 排出トレイから紙づまりを処理する

注記：

- 感電防止のため、メンテナンス実施前に必ずプリンターの電源を切って電源コンセントから電源コードを抜いてください。
- やけど防止のため、印刷直後には詰まった紙を取り除かないでください。使用後は定着装置が非常に高温になっています。

補足：

- LCD ディスプレイに表示されたエラーを解決するには、用紙経路から用紙をすべて取り除く必要があります。

- 1 背面カバーのハンドルを押して背面カバーを開きます。

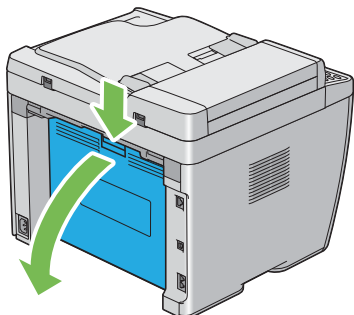

- 2 レバーを上げます。

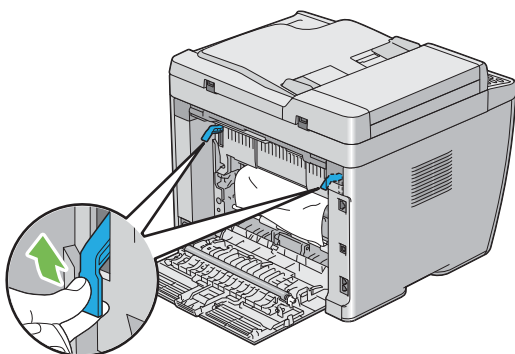

- 3 プリンターの後部から詰まった紙を取り除きます。用紙経路に紙がない場合は、プリンターを正面から見て排出トレイを確認します。

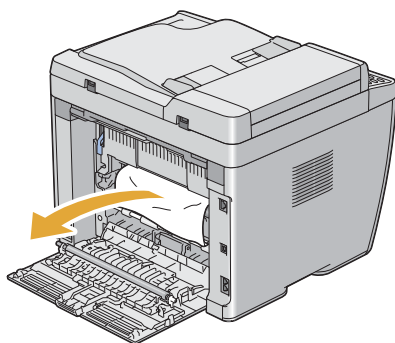

4 原稿読み取り部を持ち上げて開きます。

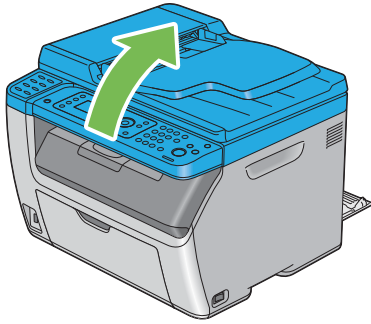

5 排出トレイから詰まった紙を取り除きます。

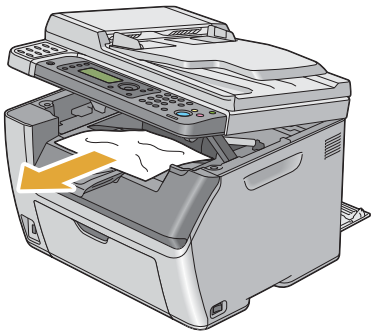

6 原稿読み取り部を下げて閉じます。

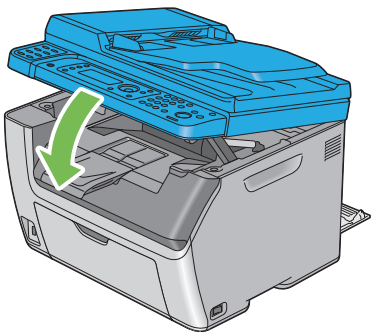

7 レバーを元の位置まで下げます。

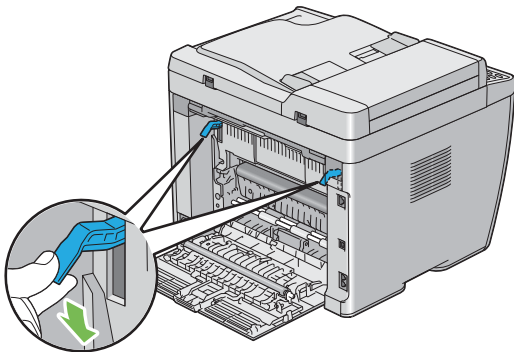

8 背面カバーを閉じます。

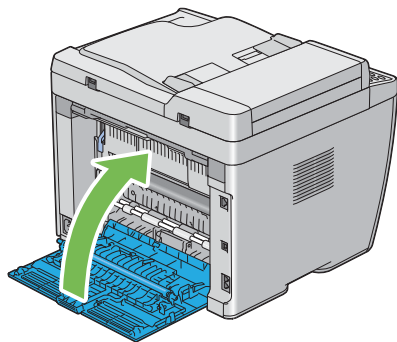

■ 紙づまりの問題

ここには下記の項目を記載します：

- ・「用紙送り失敗による紙づまり」(222 ページ)
- ・「用紙重なりによる紙づまり」(222 ページ)

用紙送り失敗による紙づまり

問題	処置
用紙トレイからの紙送りが失敗する。	用紙トレイ (PSI) から用紙を取り出し、用紙トレイ (MPF) に正しく用紙が挿入されていることを確認してください。
	ご使用の用紙に応じて下記の処置のいずれかを実施してください。
	<ul style="list-style-type: none">・ 厚紙の場合は 163 g/m² 以下のものを使用します。・ 薄紙の場合は 60 g/m² 以上のものを使用します。・ 封筒の場合は「用紙トレイ (MPF) に封筒をセットする」(76 ページ) または「用紙トレイ (PSI) に封筒をセットする」(81 ページ) で指示されているとおりに正しく用紙トレイ (MPF) または用紙トレイ (PSI) に挿入されているか確認します。
	封筒が変形している場合は、変形をなおすか別の封筒を使用してください。
	手動両面印刷を行う場合、用紙がカールしていないか確認してください。
	用紙をよくさばいてください。
	用紙が湿っている場合は用紙を裏返してください。
	それでも問題が解決しない場合は、湿っていない用紙を使用してください。

補足：

- ・ 上記の推奨処置を行っても問題が解決しない場合は、エプソンサービスコールセンターまたは販売店にご相談ください。

用紙重なりによる紙づまり

問題	処置
用紙トレイから、用紙が重なって給紙される。	用紙トレイ (PSI) から用紙を取り出し、用紙トレイ (MPF) に正しく用紙が挿入されていることを確認してください。
	用紙が湿っている場合は湿っていない用紙を使用してください。
	用紙をよくさばいてください。
複数の原稿のスキャン実行中にスキャンを中止すると、自動原稿送り装置に紙づまりが発生する。	詰まりを除去してください。
	参照： <ul style="list-style-type: none">・ 「自動原稿送り装置から紙づまりを処理する」(214 ページ)

補足：

- ・ 上記の推奨処置を行っても問題が解決しない場合は、エプソンサービスコールセンターまたは販売店にご相談ください。

プリンターに関する基本的な問題

プリンターの問題には簡単に解決できるものもあります。プリンターに問題が発生した場合は下記を確認してください。

- 電源コードがプリンターに接続されており、正しく電源コンセントにつながれている。
- プリンターの電源が入っている。
- 電源コンセントのブレーカーがオンで電気が通っている。
- コンセントにつながれているその他の電気機器が作動している。

上記をすべてチェックしても問題が解決しない場合は、プリンターの電源を切って 10 秒間待ってから再度電源を入れてください。多くの場合はこれで問題が解決します。

表示に関する問題

問題	処置
プリンターの電源を入れても LCD ディスプレイに何も表示されず、ずっと EPSON のロゴが表示される、またはバックライトが点灯しない。	プリンターの電源を切り、10 秒待ってから電源を入れなおしてください。LCD ディスプレイにセルフテストメッセージが表示されます。テストが完了したら機能を 選択 してください画面が表示されます。
操作パネルから変更したメニュー設定が反映されない。	プリンタードライバー、プリンターユーティリティでの設定は操作パネルで行った設定よりも優先します。 操作パネルではなくプリンタードライバー、プリンターユーティリティのメニュー設定を変更してみてください。

補足：

- 上記の推奨処置を行っても問題が解決しない場合は、エプソンサービスコールセンターまたは販売店にご相談ください。

印刷に関する問題

問題	処置
ジョブが印刷されない、または誤った文字が印刷される。	<p>ジョブを送信する前に LCD ディスプレイに機能を選択してください画面が表示されていることを確認してください。</p> <p>プリンターに用紙がセットされているか確認してください。</p> <p>正しいプリンタードライバーを使用していることを確認してください。</p> <p>正しいイーサネットケーブルまたは USB ケーブルがプリンターにしっかりと接続されていることを確認してください。</p> <p>正しい用紙サイズが選択されていることを確認してください。</p> <p>プリントスプーラーを使用している場合は、スプーラーが停止していないか確認してください。</p> <p>仕様設定からプリンターのインターフェイスを確認してください。</p> <p>使用するホストインターフェイスを決定してください。システム設定リストを印刷して現在のインターフェイス設定が正しいことを確認します。システム設定リストを印刷する方法については「システム設定リストを印刷する」(99 ページ)を参照してください。</p>
用紙送りが失敗する、または用紙が重なって給紙される。	<p>ご使用の用紙がプリンターの仕様に適合していることを確認してください。</p> <p>参照：</p> <ul style="list-style-type: none">・「使用できる用紙」(69 ページ) <p>セットする前に用紙をよくさばいてください。</p> <p>用紙が正しくセットされているか確認してください。</p> <p>用紙ガイドが正しく調整されているか確認してください。</p> <p>用紙トレイ (PSI) がしっかりと挿入されているか確認してください。</p> <p>用紙をセットしすぎないようにしてください。</p> <p>用紙をセットする際、用紙トレイ (PSI) または用紙トレイ (MPF) に無理に押し込まないようにしてください。</p> <p>斜めになったり曲がったりする可能性があります。</p> <p>用紙が反っていない (カールしていない) か確認してください。</p> <p>ご使用の用紙の推奨印刷面を正しくセットしてください。</p> <p>参照：</p> <ul style="list-style-type: none">・「用紙のセットのしかた」(71 ページ) <p>用紙を裏返ししたり方向を変えたりして、給紙が改善されるか確認してください。</p> <p>異なる用紙種類を混ぜ合わせないでください。</p> <p>異なる用紙サイズを混ぜ合わせないでください。</p> <p>用紙をセットする前に、用紙束の一番上と一番下の反った (カールした) 紙を取り除いてください。</p> <p>用紙は必ず空になってからセットしてください。</p> <p>厚紙の場合は 163g/m² 以下のものを使用します。</p> <p>薄紙の場合は 60g/m² 以上のものを使用します。</p>
印刷後、封筒が折れている。	<p>「用紙トレイ (MPF) に封筒をセットする」(76 ページ) または「用紙トレイ (PSI) に封筒をセットする」(81 ページ) の指示に従って、封筒が正しくセットされているか確認してください。</p>

問題	処置
予期しない場所で改ページされている。	設定管理ツールの [メンテナンス] タブにある [システム設定] メニューで、[ジョブタイムアウト] の値を上げてください。 EpsonNet Config の [プロトコル設定] メニューでタイムアウト値を上げてください。
用紙が排出トレイにきちんと排出されない。	用紙トレイ (PSI)、用紙トレイ (MPF) の用紙を裏返してください。
プリンターが両面印刷をしない。	プリンタードライバーの [用紙 / 出力] タブの [両面] から [短辺とじ] または [長辺とじ] を選択してください。

補足：

- 上記の推奨処置を行っても問題が解決しない場合は、エプソンサービスコールセンターまたは販売店にご相談ください。

印刷品質に関する問題

ここには下記の項目を記載します：

- 「印刷がうすい」 (228 ページ)
- 「トナー汚れまたは印刷はがれがある／うら面にしみがでる」 (229 ページ)
- 「まばらな点／画像のぼやけがある」 (229 ページ)
- 「何も印刷されない」 (230 ページ)
- 「筋がでる」 (230 ページ)
- 「等間隔にカラーの斑点がある」 (230 ページ)
- 「たて方向に白抜けがある」 (230 ページ)
- 「斑紋がある」 (231 ページ)
- 「ゴーストがある」 (231 ページ)
- 「ぼんやりしている」 (232 ページ)
- 「微細な黒点がある」 (232 ページ)
- 「斜線が入る」 (233 ページ)
- 「紙が折れている／しわがある」 (233 ページ)
- 「上部の余白が間違っている」 (234 ページ)
- 「カラーレジストレーションがずれている」 (235 ページ)
- 「紙に突出／凹凸がある」 (236 ページ)

補足：

- ここで説明する手順には、設定管理ツールまたはステータスマニターを使用するものがあります。設定管理ツールを使用する手順は、操作パネルからも実行可能です。

参照：

- 「プリンターメニューについて」 (180 ページ)
- 「設定管理ツール (Windows のみ)」 (36 ページ)
- 「ステータスマニター (Windows のみ)」 (37 ページ)

■ 印刷がうすい

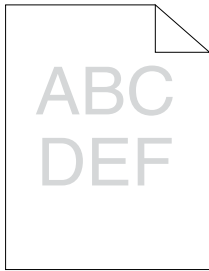

問題	処置
印刷がうすい。	<p>トナーカートリッジの残量が少ないか、交換の必要があることが考えられます。各トナーカートリッジのトナー残量を確認してください。</p> <ol style="list-style-type: none">1 ステータスマニターの [プリンターの状態] ウィンドウで [消耗品] タブからトナー残量を確認します。2 必要に応じてトナーカートリッジを交換します。
	<p>用紙に湿気がないこと、正しい用紙が使用されていることを確認してください。そうでない場合は、プリンターの推奨用紙を使用してください。</p> <p>参照：</p> <ul style="list-style-type: none">• 「使用できる用紙」 (69 ページ)
	<p>プリンタードライバーで [用紙種類] の設定を変更してみてください。</p> <ol style="list-style-type: none">1 プリンタードライバーの [印刷設定] の [用紙 / 出力] タブで、[用紙種類] 設定を変更します。
	<p>プリンタードライバーの [トナー節約] を無効化してください。</p> <ol style="list-style-type: none">1 プリンタードライバーの [印刷設定] の [グラフィックス] タブで、[トナー節約] チェックボックスの選択が外れていることを確認します。
	<p>転写ロール電圧を調節してください。</p> <ol style="list-style-type: none">1 設定管理ツールを起動し、[メンテナンス] タブの [BTR 電圧調整] をクリックします。2 ご使用の用紙種類に合わせて設定します。3 [新しい設定を適用] ボタンをクリックします。

補足：

- 上記の推奨処置を行っても問題が解決しない場合は、エプソンサービスコールセンターまたは販売店にご相談ください。

■ トナー汚れまたは印刷はがれがある／うら面にしみができる

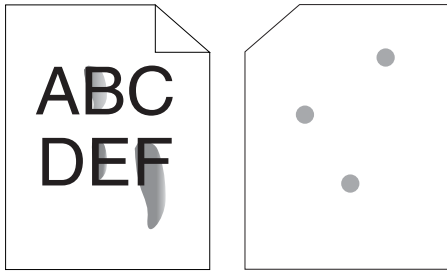

問題	処置
トナー汚れまたは印刷はがれがある。 印刷のうら面に汚れがある。	用紙表面にムラがある可能性があります。プリンタードライバーで【用紙種類】の設定を変更してみてください。例えば、普通紙を厚紙に変更します。 1 プリンタードライバーの【印刷設定】の【用紙 / 出力】タブで、【用紙種類】設定を変更します。 正しい用紙が使用されていることを確認してください。 そうでない場合は、プリンターの推奨用紙を使用してください。 参照： ・「 使用できる用紙 」(69 ページ) 定着装置の温度を調節してください。 1 設定管理ツールを起動し、【メンテナンス】タブの【定着温度調整】をクリックします。 2 ご使用の用紙に合わせて値を選択し、固定温度を調節します。 3 【新しい設定を適用】ボタンをクリックします。

補足：

- 上記の推奨処置を行っても問題が解決しない場合は、エプソンサービスコールセンターまたは販売店にご相談ください。

■ まばらな点／画像のぼやけがある

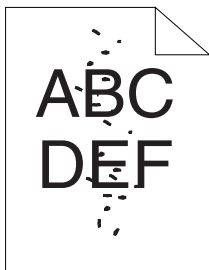

問題	処置
印刷にまばらな点やボケがある。	トナーカートリッジが正しくセットされているか確認してください。 参照： ・「 トナーカートリッジを取り付ける 」(271 ページ) 非純正品のトナーカートリッジをご使用の場合は、純正品のトナーカートリッジをセットしてください。 定着装置を清掃してください。 1 用紙トレイ (MPF) に用紙を 1 枚セットして、紙全体にベタ画像を印刷します。 2 印刷した用紙を印刷面を下にしてセットし、白紙の紙を印刷します。

補足：

- 上記の推奨処置を行っても問題が解決しない場合は、エプソンサービスコールセンターまたは販売店にご相談ください。

■何も印刷されない

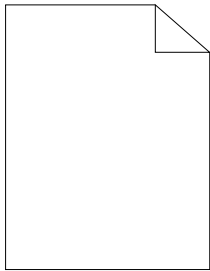

この問題については、エプソンサービスコールセンターまたは販売店にご相談ください。

■筋がでる

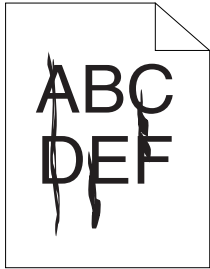

この問題については、エプソンサービスコールセンターまたは販売店にご相談ください。

■等間隔にカラーの斑点がある

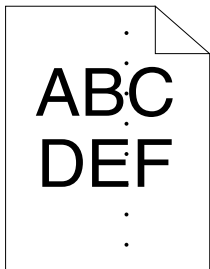

この問題については、エプソンサービスコールセンターまたは販売店にご相談ください。

■たて方向に白抜けがある

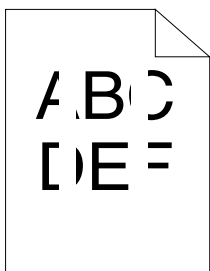

問題	処置
印刷にたて方向の白抜けがある。	プリンター内部を清掃してテスト印刷をしてください。 1 清掃棒を使用してプリンター内部を清掃します。 2 プリンタードライバーの [プロパティ] ウィンドウで [テストページの印刷] をクリックします。 参照： • 「本機内部の清掃」(263 ページ)

補足：

- 上記の推奨処置を行っても問題が解決しない場合は、エプソンサービスコールセンターまたは販売店にご相談ください。

■ 斑紋がある

問題	処置
印刷に斑紋がある。	転写ロール電圧を調節してください。 <ol style="list-style-type: none">1 設定管理ツールを起動し、[メンテナンス] タブの [BTR 電圧調整] をクリックします。2 ご使用の用紙種類に合わせて設定します。3 [新しい設定を適用] ボタンをクリックします。 <hr/> 非推奨用紙を使用している場合は、プリンターに推奨されている用紙を使用してください。

補足：

- 上記の推奨処置を行っても問題が解決しない場合は、エプソンサービスコールセンターまたは販売店にご相談ください。

■ ゴーストがある

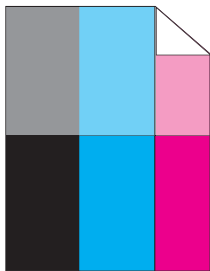

問題	処置
印刷にゴーストがある。	転写ロールを調節してください。 <ol style="list-style-type: none">1 設定管理ツールを起動し、[診断] タブの [チャートのプリント] をクリックします。2 [ゴースト確認チャート] ボタンをクリックします。 ゴースト確認チャートが印刷されます。3 [メンテナンス] タブの [BTR リフレッシュモード] をクリックします。4 [オン] の横のチェックボックスを選択して、[新しい設定を適用] ボタンをクリックします。5 [診断] タブの [チャートのプリント] をクリックします。6 [ゴースト確認チャート] ボタンをクリックします。 ゴースト確認チャートが印刷されます。 <hr/> 用紙表面にムラがある可能性があります。プリンタードライバーで [用紙種類] の設定を変更してみてください。例えば、普通紙を厚紙に変更します。 <ol style="list-style-type: none">1 プリンタードライバーの [印刷設定] の [用紙 / 出力] タブで、[用紙種類] 設定を変更します。 <hr/> 定着装置の温度を調節してください。 <ol style="list-style-type: none">1 設定管理ツールを起動し、[メンテナンス] タブの [定着温度調整] をクリックします。2 ご使用の用紙に合わせて値を選択し、固定温度を調節します。3 [新しい設定を適用] ボタンをクリックします。 <hr/> 非推奨用紙を使用している場合は、プリンターに推奨されている用紙を使用してください。

補足：

- 上記の推奨処置を行っても問題が解決しない場合は、エプソンサービスコールセンターまたは販売店にご相談ください。

■ぼんやりしている



問題	処置
印刷がぼんやりしている。	全体の印刷がうすい場合は、エプソンサービスコールセンターまたは販売店にご相談ください。 印刷が部分的にうすい場合は 【現像器クリーニング】 を開始してください。 1 設定管理ツールを起動し、 【診断】 タブの 【現像器クリーニング】 をクリックします。 2 【開始】 ボタンをクリックします。

補足：

- 上記の推奨処置を行っても問題が解決しない場合は、エプソンサービスコールセンターまたは販売店にご相談ください。

■微細な黒点がある



問題	処置
微細な黒点が発生している。	プリンターを高地に設置する場合は、設置場所の高度を設定してください。 1 設定管理ツールを起動し、 【メンテナンス】 タブの 【高度補正】 をクリックします。 2 プリンター設置場所の高度に近い値を選択します。 3 【新しい設定を適用】 ボタンをクリックします。

補足：

- 上記の推奨処置を行っても問題が解決しない場合は、エプソンサービスコールセンターまたは販売店にご相談ください。

■ 斜線が入る

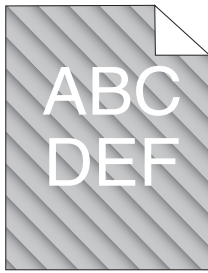

問題	処置
印刷に斜線が入っている。	トナーカートリッジの残量が少ないか、交換の必要があることが考えられます。各トナーカートリッジのトナー残量を確認してください。 1 ステータスマニターの 「プリンターの状態」 ウィンドウで 「消耗品」 タブからトナー残量を確認します。 2 必要に応じてトナーカートリッジを交換します。
	「現像器クリーニング」 を開始してください。 1 設定管理ツールを起動し、 「診断」 タブの 「現像器クリーニング」 をクリックします。 2 「開始」 ボタンをクリックします。

補足：

- 上記の推奨処置を行っても問題が解決しない場合は、エプソンサービスコールセンターまたは販売店にご相談ください。

■ 紙が折れている／しわがある

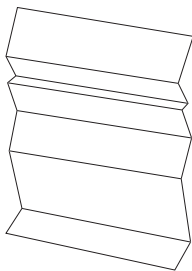

問題	処置
印刷した用紙が折れている。 印刷した用紙にしわがある。	正しい用紙が使用されていることを確認してください。 そうでない場合は、プリンターの推奨用紙を使用してください。 折れ、紙しわが過度に発生する場合は、新しいパッケージから用紙を取り出し、使用してください。
	参照： <ul style="list-style-type: none">「使用できる用紙」(69 ページ)「用紙について」(66 ページ)
	封筒の場合、折れが封筒の四辺から 30mm の範囲内かどうか確認してください。 折れが封筒の四辺から 30mm の範囲内であれば正常な状態であり、プリンターに異常はありません。 そうでない場合は次の処置を行ってください。 <ul style="list-style-type: none">220mm 以上の長さがあり長辺にフラップがついた封筒 #10 の場合は、別のサイズの封筒を使用してください。220mm 以上の長さがあり短辺にフラップがついた封筒 C5 の場合は、フラップが開いた状態で上向きに用紙トレイ (MPF) にセットしてください。220mm 以下の長さの封筒モナークまたは封筒 DL の場合は、フラップが開いた状態で上向きに用紙トレイ (MPF) に長辺送り方向でセットしてください。 問題が解決しない場合は別のサイズの封筒を使用してください。

補足：

- 上記の推奨処置を行っても問題が解決しない場合は、エプソンサービスコールセンターまたは販売店にご相談ください。

■ 上部の余白が間違っている

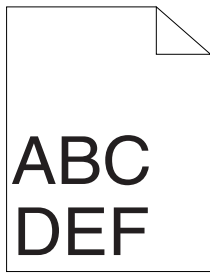

問題	処置
上部の余白が間違っている。	ご使用のアプリケーションで余白が正しく設定されているか確認してください。

補足：

- 上記の推奨処置を行っても問題が解決しない場合は、エプソンサービスコールセンターまたは販売店にご相談ください。

■ カラーレジストレーションがずれている

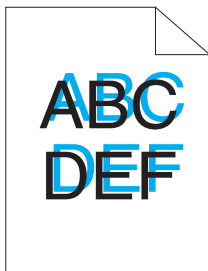

問題	処置
カラーレジストレーションがずれている。	<p>自動カラーレジ補正を実行してください。</p> <ol style="list-style-type: none">1 設定管理ツールを起動し、[メンテナンス] タブの [カラーレジ補正] をクリックします。2 [する] の横にあるチェックボックスの選択を外します。3 [自動調整] の横にある [開始] ボタンをクリックします。 <hr/> <p>CTD センサーを清掃してください。</p> <ol style="list-style-type: none">1 CTD センサーを清掃します。2 設定管理ツールを起動し、[メンテナンス] タブの [カラーレジ補正] をクリックします。3 [する] の横にあるチェックボックスの選択を外します。4 [自動調整] の横にある [開始] ボタンをクリックします。 <p>参照：</p> <ul style="list-style-type: none">・ 「カラートナー濃度 (CTD) センサーの清掃」 (265 ページ) <hr/> <p>カラーレジチャートを印刷し、カラーレジストレーションを手動で補正してください。</p> <ol style="list-style-type: none">1 設定管理ツールを起動し、[メンテナンス] タブの [カラーレジ補正] をクリックします。2 [する] の横にあるチェックボックスの選択を外します。3 [カラーレジチャート印刷] の横にある [開始] ボタンをクリックします。 カラーレジチャートが印刷されます。4 チャート上の直線の値を確認します。5 設定管理ツールで各色の値を選択します。6 [新しい設定を適用] ボタンをクリックします。7 [カラーレジチャート印刷] の横にある [開始] ボタンをクリックして、カラーレジチャートを再度印刷します。8 すべての直線の値が 0 になるまで調整を行います。 <p>参照：</p> <ul style="list-style-type: none">・ 「カラーレジストレーションを調整する」 (239 ページ)

補足：

- ・ 上記の推奨処置を行っても問題が解決しない場合は、エプソンサービスコールセンターまたは販売店にご相談ください。

■ 紙に突出／凹凸がある

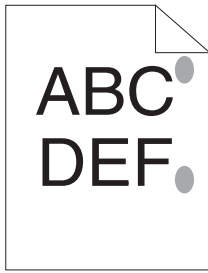

問題	処置
印刷面に突出／凹凸ができた。	定着装置を清掃してください。 1 用紙トレイ (MPF) に用紙を 1 枚セットして、紙全体にベタ画像を印刷します。 2 印刷した用紙を印刷面を下にしてセットし、白紙の紙を印刷します。

補足：

- 上記の推奨処置を行っても問題が解決しない場合は、エプソンサービスコールセンターまたは販売店にご相談ください。

コピーに関する問題

問題	処置
自動原稿送り装置にセットした原稿をコピーできない。	トップカバーがしっかりと閉じていることを確認してください。

補足：

- 上記の推奨処置を行っても問題が解決しない場合は、エプソンサービスコールセンターまたは販売店にご相談ください。

コピー品質に関する問題

問題	処置
自動原稿送り装置から取ったコピーに線や筋が入る。	原稿読み取りガラスに異物がついていると、スキャンする際に自動原稿送り装置から送られる紙が異物の上を通るため画像に線や筋ができます。 糸くずのでない布で原稿読み取りガラスを清掃してください。 参照： <ul style="list-style-type: none">「原稿読み取り部の清掃」(261 ページ)
	
原稿ガラスから取ったコピーに点がある。	原稿ガラスに異物がついていると、スキャンする際に異物によって画像に点ができます。 糸くずのでない布で原稿ガラスを清掃してください。 参照： <ul style="list-style-type: none">「原稿読み取り部の清掃」(261 ページ)
原稿のうら面がコピーに映り込む。	コピーメニューで 地色除去 を有効化してください。 地色除去 のオン・オフの詳細については、「 地色除去 」(115 ページ)を参照してください。
明るい色が消えている、またはコピー原稿が白い。	コピーメニューで 地色除去 を無効化してください。 地色除去 のオン・オフの詳細については、「 地色除去 」(115 ページ)を参照してください。
画像が薄すぎる／濃すぎる。	コピーメニューの 濃度 のオプションを使用してください。 画像を薄くする、または濃くする方法の詳細については「 濃度 」(114 ページ)を参照してください。

補足：

- 上記の推奨処置を行っても問題が解決しない場合は、エプソンサービスコールセンターまたは販売店にご相談ください。

カラーレジストレーションを調整する

ここでは、最初にプリンターを設置する際、または設置場所を変更した後にカラーレジストレーションを調整する方法を説明します。

ここには下記の項目を記載します：

- ・「カラーレジ補正を実行する」(239 ページ)
- ・「カラーレジチャートを印刷する」(240 ページ)
- ・「値を決定する」(240 ページ)
- ・「値を入力する」(241 ページ)

■ カラーレジ補正を実行する

カラーレジ補正を実行すると、自動的にカラーレジストレーションが補正されます。

操作パネル

- 1 各種設定ボタンを押します。
- 2 仕様設定を選択し、**OK** ボタンを押します。
- 3 メンテナンスを選択し、**OK** ボタンを押します。
- 4 カラーレジ補正を選択し、**OK** ボタンを押します。
- 5 自動調整を選択し、**OK** ボタンを押します。
- 6 はいを選択し、**OK** ボタンを押します。
カラーレジ補正が実行されます。

設定管理ツール

ここでは、Microsoft® Windows® XP を例に説明します。

- 1 [スタート] → [すべてのプログラム] → [EPSON] → [EPSON LP-M620F] → [設定管理ツール] をクリックします。

補足：

- ・ 複数のプリンタードライバがコンピューターにインストールされている場合は、プリンターを選択するウィンドウが表示されます。この場合、[プリンター名] に一覧表示されているプリンターから任意の名称をクリックしてください。

設定管理ツールが開きます。

- 2 [メンテナンス] タブをクリックします。
- 3 ページ左側の一覧から [カラーレジ補正] を選択します。
[カラーレジ補正] ページが表示されます。
- 4 [する] の横にあるチェックボックスの選択を外します。
- 5 [自動調整] の横にある [開始] ボタンをクリックします。
カラーレジストレーションが自動で補正されます。

■ カラーレジチャートを印刷する

設定管理ツール

ここでは、Windows XP を例に説明します。

- 1 [スタート] → [すべてのプログラム] → [EPSON] → [EPSON LP-M620F] → [設定管理ツール] をクリックします。

補足：

- 複数のプリンタードライバーがコンピューターにインストールされている場合は、プリンターを選択するウィンドウが表示されます。この場合、[プリンター名] に一覧表示されているプリンターから任意の名称をクリックしてください。

設定管理ツールが開きます。

- 2 [メンテナンス] タブをクリックします。
- 3 ページ左側の一覧から [カラーレジ補正] を選択します。
[カラーレジ補正] ページが表示されます。
- 4 [する] の横にあるチェックボックスの選択を外します。
- 5 [カラーレジチャート印刷] の横にある [開始] ボタンをクリックします。
カラーレジチャートが印刷されます。

■ 値を決定する

印刷したカラーレジチャートで、それぞれの色 (Y、M、C) について 2 つの黒線と色線が最も近くなっている直線を確認してください。

最もまっすぐな線を見つけたら、各色について指示されている値 (-5 ~ +5) をメモしてください。

各色の値が 0 の場合はカラーレジストレーションを調整する必要はありません。

値が 0 ではない場合は、「[値を入力する](#)」(241 ページ) に記載されている手順に従って値を入力してください。

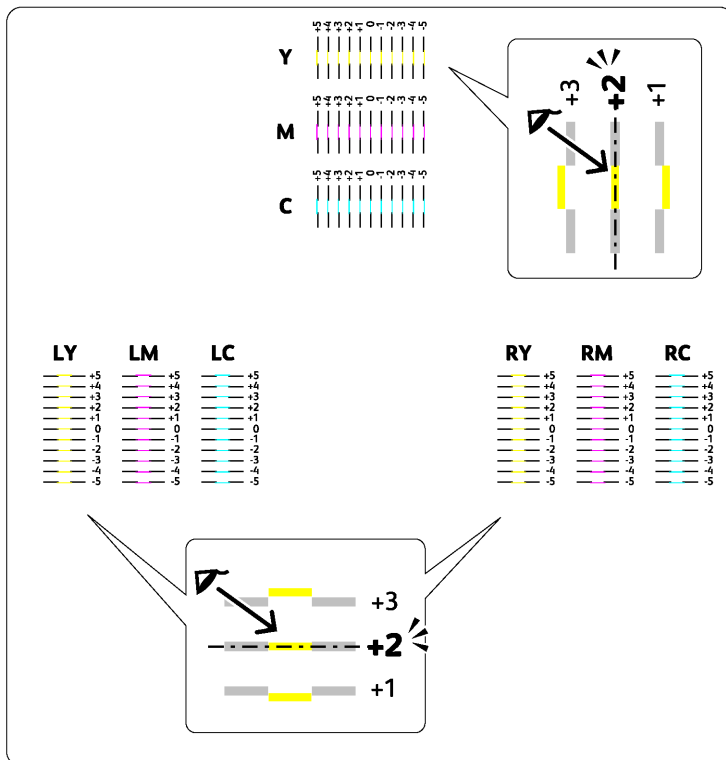

■ 値を入力する

設定管理ツール

設定管理ツールから、カラーレジチャートで確認した値を入力して調整を行います。

ここでは、Windows XP を例に説明します。

- 1 [スタート] → [すべてのプログラム] → [EPSON] → [EPSON LP-M620F] → [設定管理ツール] をクリックします。

補足：

- 複数のプリンタードライバーがコンピューターにインストールされている場合は、プリンターを選択するウィンドウが表示されます。この場合、[プリンター名] に一覧表示されているプリンターから任意の名称をクリックしてください。

設定管理ツールが開きます。

- 2 [メンテナンス] タブをクリックします。
- 3 ページ左側の一覧から [カラーレジ補正] を選択します。
[カラーレジ補正] ページが表示されます。
- 4 [する] の横にあるチェックボックスの選択を外します。
- 5 カラーレジチャートで確認した値を選択し、[新しい設定を適用] ボタンをクリックします。
- 6 [カラーレジチャート印刷] の横にある [開始] ボタンをクリックします。
新しい値でカラーレジチャートが印刷されます。
- 7 すべての直線の値が 0 になるまで調整を行います。調整前後の画像を見比べてみてください。

注記：

- カラーレジチャートを印刷した後は、プリンターモーターの回転が止まるまでプリンターの電源を切らないでください。
- 最もまっすぐな線の横の値が 0 でない場合、値を決定して再度プリンターの調整を行ってください。

ファクスの問題

問題	処置
プリンターが作動しない。LCDディスプレイに何も表示されない。ボタンが作動しない。	電源コードを接続しなおしてください。 電源コンセントに電力が通っているか確認してください。
ダイヤルトーンが鳴らない。	電話線が正しく接続されているか確認してください。 参照： ・「電話回線を接続する」(152 ページ) 別の電話機をつないでみて壁の電話線ソケットが作動しているか確認してください。
メモリーに登録されている番号が正しくダイヤルされない。	番号がメモリーに正しく登録されているか確認してください。
プリンターに原稿が送られない。	原稿が折れていないか、正しくセットされているか確認してください。原稿が正しいサイズのものであり薄すぎず厚すぎないことを確認してください。 トップカバーがしっかりと閉じていることを確認してください。
ファクスが自動で受信されない。	受信モードにファクス専用を選択してください。 用紙トレイ (PSI) または用紙トレイ (MPF) に用紙があることを確認してください。 LCD ディスプレイに メモリに空きがありません と表示されていないか確認してください。
プリンターからファクスが送信されない。	送信先のファクス機がファクスを受信できる状態か確認してください。
受信ファクスに空白がある、または画質が悪い。	送信元のファクス機の不具合である可能性があります。送信元に問題の解決と再送信を依頼してください。 電話線のノイズによる回線エラーである可能性があります。送信元に再送信を依頼してください。 コピーを取ってお使いのプリンターに問題がないか確認してください。 トナーカートリッジの残量が空になっている可能性があります。トナーカートリッジを交換してください。
着信ファクスの文字の一部が伸びている。	送信元のファクス機に一時的な紙づまりが発生していた可能性があります。送信元に紙づまりの除去と再送信を依頼してください。
送信した文書に線が入る。	原稿読み取りガラスに汚れがないか確認し、清掃してください。 参照： ・「原稿読み取り部の清掃」(261 ページ)
プリンターが番号をダイヤルするが相手ファクス機との接続に失敗する。	相手ファクス機の電源がオフ、用紙切れ、受信不可になっている場合があります。相手に問題の解決を依頼し、再度操作してください。
文書がメモリーに保存されない。	メモリーに文書を保存するための空き容量がなくなっている可能性があります。LCD ディスプレイに メモリに空きがありません と表示されている場合はメモリーから不要な文書をすべて削除してから文書を保存するか、現在進行中のジョブ (ファクスの送受信など) が完了するのを待ってください。
ページ下部に空白があり、ページ上部に少量のテキストが印字されている。	間違った用紙設定をしている可能性があります。用紙設定を修正してください。 参照： ・「用紙トレイ設定」(204 ページ)

問題	処置
プリンターがファクスの送受信をしない。	電話線が正しく接続されているか確認してください。 参照： ・「電話回線を接続する」(152 ページ)
ファクス送受信中に頻繁にエラーが発生する。	モデム速度を低下させてください。 1 各種設定ボタンを押します。 2 仕様設定を選択し、 OK ボタンを押します。 3 ファクス設定を選択し、 OK ボタンを押します。 4 モデムスピードを選択し、 OK ボタンを押します。 5 任意のメニュー項目を選択し、 OK ボタンを押します。

補足：

- 上記の推奨処置を行っても問題が解決しない場合は、エプソンサービスコールセンターまたは販売店にご相談ください。

スキヤンの問題

問題	処置
スキヤナーが作動しない。	スキヤンする原稿を原稿ガラスに下向きに、または自動原稿送り装置に上向きにセットしているか確認してください。 スキヤンする原稿を保持するのに十分なメモリーがない可能性があります。[プレビュー] 機能で状態を確認して、スキヤン解像度を下げてみてください。 正しいイーサネットケーブルまたは USB ケーブルがプリンターにしっかりと接続されていることを確認してください。 イーサネットケーブルまたは USB ケーブルに問題がないか確認してください。問題のないケーブルと入れ替えてみて、必要であればケーブルを交換してください。 スキヤナーが正しく設定されていることを確認してください。使用するアプリケーションを確認して、スキヤンジョブが正しいポートに送られていることを確認してください。
プリンターのスキヤン速度が非常に遅い。	スキヤナー (メール送信) またはスキヤナー (ネットワーク) 機能使用時はグラフィックのスキヤンはテキストよりも時間がかかります。 スキヤン画像の分析と生成に大量のメモリーが消費されるため、スキヤンモードでは通信速度が低下します。 高解像度で画像をスキヤンすると、低解像度でのスキヤンよりも時間がかかります。
自動原稿送り装置で用紙送りが失敗する、または用紙が重なって給紙される。	原稿の用紙種類がプリンターの仕様に適合していることを確認してください。 参照： <ul style="list-style-type: none">・「原稿を用意する」(107 ページ)・「自動原稿送り装置からコピーを行う」(109 ページ) 自動原稿送り装置に用紙が正しくセットされているか確認してください。 原稿ガイドの調整が正しく行われているか確認してください。 原稿枚数が自動原稿送り装置の最大容量を超えていないか確認してください。 用紙が反っていない (カールしていない) か確認してください。 自動原稿送り装置にセットする前に用紙をよくさばってください。
自動原稿送り装置を使用してスキヤンするとスキヤンされたデータに縦じまが入る。	原稿読み取りガラスを清掃してください。 参照： <ul style="list-style-type: none">・「原稿読み取り部の清掃」(261 ページ)
原稿ガラスでスキヤンするとスキヤンされたデータに汚れができる。	原稿ガラスを清掃してください。 参照： <ul style="list-style-type: none">・「原稿読み取り部の清掃」(261 ページ)
画像が曲がっている。	原稿が自動原稿送り装置または原稿ガラスにまっすぐセットされていることを確認してください。
自動原稿送り装置を使用してスキヤンすると斜線がギザギザになる。	原稿が厚紙である場合は原稿ガラスからスキヤンしなおしてください。

問題	処置
<p>スキャナー（メール送信）またはスキャナー（ネットワーク）機能を使用すると、スキャンデータが指定出力先に正しく送られない。</p>	<p>EpsonNet Config で、下記の設定が正しく行われているか確認してください。</p> <p>スキャナー（メール送信） [アドレス帳] → [アドレス] で下記の設定を確認してください。</p> <ul style="list-style-type: none"> • メールアドレス <p>スキャナー（ネットワーク） [アドレス帳] → [PC/ サーバー宛先表] で下記の設定を確認してください。</p> <ul style="list-style-type: none"> • 名称（プリンターに表示されます） • ネットワーク種類 • IP アドレス（または DNS 名） • ポート番号 • ログイン名 • パスワード • 共有名 • サブディレクトリパス（任意）
<p>Windows Server[®] 2003 コンピューター上で WIA を使用してスキャンできない。</p>	<p>コンピューター上で WIA を有効化してください。</p> <p>WIA を有効化するには：</p> <ol style="list-style-type: none"> 1 [スタート] をクリックし、[管理ツール] にポインタを合わせて [サービス] をクリックします。 2 [Windows Image Acquisition (WIA)] を右クリックし、[プロパティ] をクリックして [スタートアップの種類] が [手動] または [自動] に設定されていることを確認します。 3 [OK] をクリックします。 4 [Windows Image Acquisition (WIA)] をクリックして、[開始] をクリックします。
<p>Windows Server 2008 または Windows Server 2008 R2 コンピューター上で TWAIN または WIA を使用してスキャンできない。</p>	<p>コンピューターにデスクトップ エクスペリエンス機能をインストールしてください。</p> <p>デスクトップ エクスペリエンスをインストールするには：</p> <ol style="list-style-type: none"> 1 [スタート] をクリックし、[管理ツール] にポインタを合わせて [サーバーマネージャ] をクリックします。 2 [機能] で [機能の追加] をクリックします。 3 [デスクトップ エクスペリエンス] チェックボックスを選択してください。 4 ウィンドウが表示されたら、画面に表示される指示に従います。 5 [次へ] をクリックし、[インストール] をクリックします。 6 コンピューターを再起動します。

補足：

- 上記の推奨処置を行っても問題が解決しない場合は、エプソンサービスコールセンターまたは販売店にご相談ください。

スキャナードライバー/プリンターユーティリティの問題

問題	処置
宛先表データをプリンターから宛先表ツールに読み込めない。	USB ケーブルまたはイーサネットケーブルでコンピューターとプリンターが正しく接続されていることを確認してください。 プリンターの電源が入っていることを確認してください。 プリンタードライバーがコンピューターにインストールされていることを確認してください。(宛先表ツールはプリンタードライバーから宛先表を読み込みます。)
TWAIN ドライバーがプリンターに接続できない。	正しいイーサネットケーブルまたは USB ケーブルがプリンターにしっかりと接続されていることを確認してください。 プリンターの電源が入っているか確認してください。プリンターの電源が入っている場合は、電源スイッチを入れ直して再起動してください。 スキャナーアプリケーションが実行中の場合はアプリケーションをいったん終了して再起動し、再度スキャンを実行してみてください。
スキャナードライバーがコンピューター上に登録されておらず、スキャンボタンマネージャーからアクセスできない。	スキャナードライバーをインストールしてください。ドライバーがすでにインストールされている場合は、アンインストールしてから再インストールしてください。
スキャンボタンマネージャーからプリンターで原稿をスキャンできない。	USB ケーブルでコンピューターとプリンターが正しく接続されていることを確認してください。 プリンターの電源が入っているか確認してください。プリンターの電源が入っている場合は、電源スイッチを入れ直して再起動してください。 スキャナーアプリケーションが実行中の場合はアプリケーションをいったん終了して再起動し、再度スキャンを実行してみてください。
スキャンボタンマネージャーから画像ファイルを作成できない。	十分なハードディスク容量があるか確認してください。 コンピューターからスキャンボタンマネージャーをアンインストールして再インストールしてください。
スキャンボタンマネージャーを初期化できない。	コンピューターからスキャンボタンマネージャーをアンインストールして再インストールしてください。
スキャンボタンマネージャーを実行できない。	コンピューターからスキャンボタンマネージャーをアンインストールして再インストールしてください。
スキャンボタンマネージャーで予期しないエラーが発生した。	コンピューターからスキャンボタンマネージャーをアンインストールして再インストールしてください。

補足：

- 上記の推奨処置を行っても問題が解決しない場合は、エプソンサービスコールセンターまたは販売店にご相談ください。

その他の問題

問題	処置
プリンター内部で結露が発生した。	これは通常、冬に部屋を暖めた数時間後に起こります。また、相対湿度が85%以上の場所でプリンターを使用した場合にも起こります。湿度を調節するか、適切な環境にプリンターを移動してください。
USB プリント機能でファイルを選択しても LCD ディスプレイにファイルが表示されない。	USB 記憶デバイスに対応するファイル形式 (PDF、TIFF、JPEG) のファイルがあることを確認してください。 対象ファイルが USB 記憶デバイスの中の深い階層にある場合は、コンピュータでファイルを USB 記憶デバイスのルートディレクトリーに移動してください。 コンピュータで USB 記憶デバイス内の対象ファイルの名前を短くして再度試してみてください。

補足：

- 上記の推奨処置を行っても問題が解決しない場合は、エプソンサービスコールセンターまたは販売店にご相談ください。

プリンターメッセージについて

プリンターの LCD ディスプレイには、プリンターの現在の状態を示すメッセージが表示されます。また、解決する必要があるプリンターの問題も表示されます。ここでは、メッセージに含まれるエラーコードとその意味、メッセージをクリアする方法について説明します。

注記：

- エラーメッセージが表示された場合、プリンターに残っている出力データやプリンターのメモリーに蓄積されている情報は安全ではありません。

エラーコード	対処方法
005-121	トップカバーを開きます。詰まった紙を除去してトップカバーを閉じます。
005-301	参照： <ul style="list-style-type: none">「自動原稿送り装置から紙づまりを処理する」(214 ページ)
009-950	指定されたトナーカートリッジを交換してください。
009-951	参照：
009-952	<ul style="list-style-type: none">「トナーカートリッジを交換する」(268 ページ)
009-953	
010-397	プリンターの電源を入れなおしてください。それでも解決しない場合は、エプソンサービスコールセンターまたは販売店にご相談ください。
016-315	
016-317	参照：
016-372	<ul style="list-style-type: none">「お問い合わせ先」(286 ページ)
016-501	
016-502	
016-503	Ⓚ ボタンを押してメッセージをクリアします。サーバー管理者に問い合わせ、SMTP サーバー設定が正しいか確認してください。
016-504	Ⓚ ボタンを押してメッセージをクリアします。サーバー管理者に問い合わせ、POP3 サーバーのユーザー名およびパスワードが正しく設定されているか確認してください。
016-506	Ⓚ ボタンを押してメッセージをクリアします。SMTP サーバーアドレスおよび電子メールの宛先が正しく設定されているか確認してください。
016-507	Ⓚ ボタンを押してメッセージをクリアします。サーバー管理者に問い合わせ、SMTP サーバーに使用するユーザー名およびパスワードが正しく設定されているか確認してください。
016-718	Ⓚ ボタンを押してメッセージをクリアします。プリンターがジョブを実行していないときに再試行してください。
016-719	Ⓚ ボタンを押して現在のジョブを中止してください。プリンターがジョブを実行していないときに再試行してください。
016-720	
016-744	Ⓚ ボタンを押してメッセージをクリアします。それでも解決しない場合は、エプソンサービスコールセンターまたは販売店にご相談ください。
016-745	
	参照： <ul style="list-style-type: none">「お問い合わせ先」(286 ページ)
016-749	Ⓚ ボタンを押して現在のジョブを中止してください。プリンターがジョブを実行していないときに再試行してください。
016-764	Ⓚ ボタンを押してメッセージをクリアします。イーサネットケーブルが正しく接続されているか確認してください。それでも解決しない場合は、SMTP サーバー管理者に問い合わせてください。
016-766	Ⓚ ボタンを押してメッセージをクリアします。SMTP サーバーの IP アドレスの接続を確認し、サーバーが利用可能かどうか確認してください。それでも解決しない場合は、SMTP サーバー管理者に問い合わせてください。
016-767	Ⓚ ボタンを押してメッセージをクリアします。受信アドレスが正しいか確認してスキャンを再試行してください。
016-791	USB 記憶デバイスを挿入し Ⓚ ボタンを押してメッセージをクリアします。
016-795	Ⓚ ボタンを押してメッセージをクリアします。USB 記憶デバイス内のデータのファイル形式がサポートされているものであるか確認してください。
016-797	Ⓚ ボタンを押してメッセージをクリアします。USB 記憶デバイスで選択したファイルが有効なファイルかどうか確認してください。

エラーコード	対処方法
016-930	USB 差込口からデバイスを取り外し、 OK ボタンを押してメッセージをクリアします。
016-931	
016-981	OK ボタンを押して現在のジョブを中止してください。原稿を少なくして再度コピーしてみてください。
016-985	添付ファイルのサイズが設定よりも大きくなっています。 OK ボタンを押してメッセージをクリアします。下記を試してみてください。 <ul style="list-style-type: none"> ・メールサイズ制限を大きくする。 ・解像度設定を下げる。 ・スキャンした画像のファイル形式を変更する。
017-970	メモリーの容量に空きがなくなっている可能性があります。 OK ボタンを押してメッセージをクリアします。下記を試してみてください。 <ul style="list-style-type: none"> ・メモリーに保存されているデータを削除する。 ・解像度設定を下げる。 ・原稿枚数を少なくする。
017-980	OK ボタンを押してメッセージをクリアします。プリンターがジョブを実行していないときに再試行してください。
017-981	
017-988	OK ボタンを押してメッセージをクリアします。インターフェイスクーブルがしっかりと接続されていること、またはコンピューターに問題がないかを確認してください。
024-340	プリンターの電源を入れなおしてください。それでも解決しない場合は、エプソンサービスコールセンターまたは販売店にご相談ください。
024-360	
024-371	参照： <ul style="list-style-type: none"> ・「お問い合わせ先」(286 ページ)
024-958	指定用紙をセットし、 OK ボタンを押してメッセージをクリアします。 <p>参照：</p> <ul style="list-style-type: none"> ・「用紙トレイ (MPF) に用紙をセットする」(72 ページ) ・「用紙トレイ (PSI) に用紙をセットする」(80 ページ)
024-963	OK ボタンを押してメッセージをクリアし指定された用紙をセットします。画面に指示が表示された場合は指示に従います。 <p>参照：</p> <ul style="list-style-type: none"> ・「用紙トレイ (MPF) に用紙をセットする」(72 ページ) ・「用紙トレイ (PSI) に用紙をセットする」(80 ページ)
026-720	OK ボタンを押してメッセージをクリアします。USB 記憶デバイスに十分な容量があることを確認してください。
026-721	OK ボタンを押してメッセージをクリアします。USB 記憶デバイスに書込禁止の設定がされていないか、ディスクに問題がないかを確認してください。
026-722	
026-723	OK ボタンを押してメッセージをクリアします。データを保存するパスとファイル名が長すぎないか確認してください。
026-750	OK ボタンを押してメッセージをクリアします。インターフェイスクーブルがしっかりと接続されていることを確認し、ご使用のアプリケーションを再起動してください。
026-751	OK ボタンを押してメッセージをクリアします。インターフェイスクーブルがしっかりと接続されているか確認してください。
026-752	
027-446	重複を避けるために IP アドレスを変更してください。プリンターの電源を入れなおしてください。
027-452	
031-521	OK ボタンを押してメッセージをクリアします。サーバー管理者に問い合わせ、SMB サーバーへのアクセス設定が正しいか確認してください。
031-526	OK ボタンを押してメッセージをクリアします。SMB サーバーのドメイン名が正しいか確認してください。DNS 接続を確認するか、転送先サーバーの名前が DNS に登録されているかどうかを確認してください。
031-529	OK ボタンを押してメッセージをクリアします。イーサネットケーブルが正しく接続されているか、SMB サーバーのパスワードが正しいかを確認してください。
031-530	OK ボタンを押してメッセージをクリアします。SMB サーバーのパス設定が正しいか確認してください。

エラーコード	対処方法
031-533	<p>Ⓚ ボタンを押してメッセージをクリアします。下記を確認してください。</p> <ul style="list-style-type: none"> 指定したファイル名が他のユーザーによって使用されていないか。 指定したファイルまたはフォルダーの名前がすでに存在するものと同じではないか。 SMB サーバーに書込禁止やディスクの問題がないか。
031-534	<p>Ⓚ ボタンを押してメッセージをクリアします。SMB サーバーに書込禁止やディスクの問題がないかを確認してください。</p>
031-535	
031-536	
031-537	<p>Ⓚ ボタンを押してメッセージをクリアします。保存場所に空き容量があることを確認してください。</p>
031-555	<p>Ⓚ ボタンを押してメッセージをクリアします。ネットワークが正しく接続されているか確認してください。</p>
031-556	<p>Ⓚ ボタンを押してメッセージをクリアします。SMB サーバーに書込禁止やディスクの問題がないかを確認してください。</p>
031-557	<p>Ⓚ ボタンを押してメッセージをクリアします。下記を確認してください。</p> <ul style="list-style-type: none"> 指定したファイル名が他のユーザーによって使用されていないか。 指定したファイルまたはフォルダーの名前がすでに存在するものと同じではないか。
031-558	<p>Ⓚ ボタンを押してメッセージをクリアします。サーバー管理者に問い合わせて、SMB サーバーへのアクセス設定が正しいか確認してください。</p>
031-571	<p>Ⓚ ボタンを押してメッセージをクリアします。イーサネットケーブルが正しく接続されているか確認してください。</p>
031-574	<p>Ⓚ ボタンを押してメッセージをクリアします。FTP サーバーのドメイン名が正しいか確認してください。</p>
031-575	<p>Ⓚ ボタンを押してメッセージをクリアします。FTP サーバーのホスト名設定が正しいか確認してください。</p>
031-576	<p>Ⓚ ボタンを押してメッセージをクリアします。FTP サーバーに書込禁止やディスクの問題がないかを確認してください。</p>
031-578	<p>Ⓚ ボタンを押してメッセージをクリアします。イーサネットケーブルが正しく接続されているか、FTP サーバーのログイン名（ユーザー名）とパスワードが正しいかを確認してください。</p>
031-579	<p>Ⓚ ボタンを押してメッセージをクリアします。FTP サーバーのパス設定が正しいか確認してください。</p>
031-582	<p>Ⓚ ボタンを押してメッセージをクリアします。FTP サーバーに書込禁止やディスクの問題がないかを確認してください。</p>
031-584	<p>Ⓚ ボタンを押してメッセージをクリアします。下記を確認してください。</p> <ul style="list-style-type: none"> 指定したファイル名が他のユーザーによって使用されていないか。 指定したファイルまたはフォルダーの名前がすでに存在するものと同じではないか。 FTP サーバーに書込禁止やディスクの問題がないか。
031-585	<p>Ⓚ ボタンを押してメッセージをクリアします。FTP サーバーに削除／書込禁止やディスクの問題がないかを確認してください。</p>
031-587	
031-588	<p>Ⓚ ボタンを押してメッセージをクリアします。FTP サーバーに書込禁止やディスクの問題がないかを確認してください。</p>
031-589	<p>Ⓚ ボタンを押してメッセージをクリアします。保存場所に空き容量があることを確認してください。</p>
031-594	<p>Ⓚ ボタンを押してメッセージをクリアします。サーバー管理者に問い合わせて、FTP サーバーに保存中のスキャンファイルの設定が誤っていないか確認してください。それでも解決しない場合は、エプソンサービスコールセンターまたは販売店にご相談ください。</p>
	<p>参照：</p> <ul style="list-style-type: none"> 「お問い合わせ先」(286 ページ)
031-598	<p>Ⓚ ボタンを押してメッセージをクリアします。FTP サーバーに書込禁止やディスクの問題がないかを確認してください。</p>
033-503	<p>Ⓚ ボタンを押してメッセージをクリアします。レポートを確認して、メモリーに保存されている不要なデータを削除してください。</p>
033-513	
033-517	<p>Ⓚ ボタンを押してメッセージをクリアします。ファクスロックのパスワードが正しいか確認してください。</p>

エラーコード	対処方法
033-519	ファクスサービスがロックされています。続行するにはOKボタンを押してファクスロックを解除してください。 参照： ・「プリンターの操作を制限する」(207 ページ)
033-787	OKボタンを押してメッセージをクリアします。ジョブは中止されます。
033-788	OKボタンを押してメッセージをクリアします。受信したファクスを削除するか、ファクス送信が完了するまでしばらく待機してください。
034-700	OKボタンを押してメッセージをクリアします。指定された回数、再ダイヤルが行われた後にもエラー
034-701	が表示される場合は下記を行ってください。
034-702	<ul style="list-style-type: none"> ・電話線が正しく接続されているか確認する。 ・宛先の番号が正しいか確認する。 ・リダイヤル回数を最大値に設定する。 ・再送信間隔またはリダイヤル間隔を長く設定する。 参照： ・「電話回線を接続する」(152 ページ)
034-703	OKボタンを押してメッセージをクリアします。指定された回数、再ダイヤルが行われた後にもエラー
034-704	が表示される場合は下記を行ってください。
034-705	<ul style="list-style-type: none"> ・電話線が正しく接続されているか確認する。 ・宛先の番号が利用可能で正しいものであるか確認する。
034-706	<ul style="list-style-type: none"> ・リダイヤル回数を最大値に設定する。 ・再送信間隔またはリダイヤル間隔を長く設定する。 参照： ・「電話回線を接続する」(152 ページ)
034-707	OKボタンを押してメッセージをクリアします。指定された回数、再ダイヤルが行われた後にもエラー
	が表示される場合は下記を行ってください。
	<ul style="list-style-type: none"> ・リダイヤル回数を最大値に設定する。 ・再送信間隔またはリダイヤル間隔を長く設定する。 ・モデムスピードを下げる。
034-708	OKボタンを押してメッセージをクリアします。指定された回数、再ダイヤルが行われた後にもエラー
	が表示される場合は下記を行ってください。
	<ul style="list-style-type: none"> ・リダイヤル回数を最大値に設定する。 ・再送信間隔またはリダイヤル間隔を長く設定する。 ・モデムスピードを下げる。 ・宛先の番号が利用可能か確認する。
034-709	OKボタンを押してメッセージをクリアします。指定された回数、再ダイヤルが行われた後にもエラー
034-710	が表示される場合は下記を行ってください。
	<ul style="list-style-type: none"> ・リダイヤル回数を最大値に設定する。 ・再送信間隔またはリダイヤル間隔を長く設定する。
034-711	OKボタンを押してメッセージをクリアします。指定された回数、再ダイヤルが行われた後にもエラー
034-712	が表示される場合は下記を行ってください。
034-713	<ul style="list-style-type: none"> ・リダイヤル回数を最大値に設定する。 ・再送信間隔またはリダイヤル間隔を長く設定する。 ・モデムスピードを下げる。
034-714	OKボタンを押してメッセージをクリアします。指定された回数、再ダイヤルが行われた後にもエラー
	が表示される場合は下記を行ってください。
	<ul style="list-style-type: none"> ・リダイヤル回数を最大値に設定する。 ・再送信間隔またはリダイヤル間隔を長く設定する。 ・宛先の番号が利用可能か確認する。
034-715	OKボタンを押してメッセージをクリアします。指定された回数、再ダイヤルが行われた後にもエラー
	が表示される場合は下記を行ってください。
	<ul style="list-style-type: none"> ・リダイヤル回数を最大値に設定する。 ・再送信間隔またはリダイヤル間隔を長く設定する。 ・モデムスピードを下げる。

エラーコード	対処方法
034-716	Ⓚ ボタンを押してメッセージをクリアします。指定された回数、再ダイヤルが行われた後にもエラーが表示される場合はジョブは中止されます。ファクス送信を再試行する場合は モデムスピード を下げてください。
034-717	Ⓚ ボタンを押してメッセージをクリアします。指定された回数、再ダイヤルが行われた後にもエラーが表示される場合はジョブは中止されます。ファクス送信を再試行してください。
034-718	Ⓚ ボタンを押してメッセージをクリアします。指定された回数、再ダイヤルが行われた後にもエラーが表示される場合はジョブは中止されます。ファクス送信を再試行する場合は モデムスピード を下げてください。
034-719	
034-720	Ⓚ ボタンを押してメッセージをクリアします。指定された回数、再ダイヤルが行われた後にもエラーが表示される場合はジョブは中止されます。ファクス送信を再試行する場合は下記を行ってください。 <ul style="list-style-type: none"> • モデムスピードを下げる。 • ECMを有効化する。
034-721	Ⓚ ボタンを押してメッセージをクリアします。指定された回数、再ダイヤルが行われた後にもエラーが表示される場合はジョブは中止されます。ファクス送信を再試行する場合は モデムスピード を下げてください。
034-722	
034-723	
034-724	
034-725	
034-726	
034-727	Ⓚ ボタンを押してメッセージをクリアします。宛先の番号が利用可能か確認してください。指定された回数、再ダイヤルが行われた後にもエラーが表示される場合はジョブは中止されます。
034-750	Ⓚ ボタンを押してメッセージをクリアします。電話線が正しく接続されているか確認してください。 参照： <ul style="list-style-type: none"> • 「電話回線を接続する」(152 ページ)
034-751	Ⓚ ボタンを押してメッセージをクリアします。送信先の機械がお使いのプリンターからのファクスを迷惑ファクスとしてブロックしていないか確認してください。ブロックされている場合は、送信先に設定を無効化するよう依頼してください。
034-752	Ⓚ ボタンを押してメッセージをクリアします。電話線が正しく接続されているか確認してください。 参照： <ul style="list-style-type: none"> • 「電話回線を接続する」(152 ページ)
034-753	
034-754	Ⓚ ボタンを押してメッセージをクリアします。 モデムスピード を下げてください。
034-755	
034-756	
034-757	
034-758	
034-758	Ⓚ ボタンを押してメッセージをクリアします。電話線が正しく接続されているか確認してください。または、 モデムスピード を下げてください。 参照： <ul style="list-style-type: none"> • 「電話回線を接続する」(152 ページ)
034-759	Ⓚ ボタンを押してメッセージをクリアします。 モデムスピード を下げてください。
034-760	
034-761	Ⓚ ボタンを押してメッセージをクリアします。電話線が正しく接続されているか確認してください。 参照： <ul style="list-style-type: none"> • 「電話回線を接続する」(152 ページ)
034-762	Ⓚ ボタンを押してメッセージをクリアします。下記を試してみてください。 <ul style="list-style-type: none"> • モデムスピードを下げる。 • ECMを有効化する。
034-763	Ⓚ ボタンを押してメッセージをクリアします。 モデムスピード を下げてください。
034-764	
034-765	
034-766	

エラーコード	対処方法
034-767	<p>Ⓚ ボタンを押してメッセージをクリアします。電話線が正しく接続されているか確認してください。</p> <p>参照：</p> <ul style="list-style-type: none"> ・「電話回線を接続する」(152 ページ)
034-768	<p>Ⓚ ボタンを押してメッセージをクリアします。モデムスピードを下げてください。</p>
041-340	<p>プリンターの電源を入れなおしてください。それでも解決しない場合は、エプソンサービスコールセンターまたは販売店にご相談ください。</p>
042-358	
042-372	<p>参照：</p> <ul style="list-style-type: none"> ・「お問い合わせ先」(286 ページ)
061-370	<p>Ⓚ ボタンを押してメッセージをクリアします。スキャンしたデータは削除されますので、文書のスキャンを再試行してください。</p>
062-321	
062-360	
062-790	<p>Ⓚ ボタンを押してメッセージをクリアします。スキャンしたデータは削除されますので、文書のスキャンを再試行してください。</p>
075-100	<p>用紙経路を確認してきれいにし、用紙をセットしてからⓀ ボタンを押してメッセージをクリアしてください。</p> <p>参照：</p> <ul style="list-style-type: none"> ・「プリンター前部から紙づまりを処理する」(217 ページ)
075-921	<p>うら面 (奇数) ページをセットし、Ⓚ ボタンを押してください。</p> <p>参照：</p> <ul style="list-style-type: none"> ・「手動両面印刷 (Windows 版プリンタードライバーのみ)」(84 ページ)
077-100	<p>背面カバーを開き、詰まった紙を除去してください。</p>
077-104	<p>参照：</p> <ul style="list-style-type: none"> ・「プリンター後部から紙づまりを処理する」(218 ページ)
077-106	
077-108	<p>背面カバーを閉じてください。</p>
077-109	
077-304	<p>背面カバーを開き、詰まった紙を除去してください。</p> <p>参照：</p> <ul style="list-style-type: none"> ・「排出トレイから紙づまりを処理する」(220 ページ)
077-900	<p>背面カバーを開き、詰まった紙を除去してください。</p> <p>参照：</p> <ul style="list-style-type: none"> ・「プリンター後部から紙づまりを処理する」(218 ページ)
077-901	<p>背面カバーを開き、詰まった紙を除去してください。</p> <p>参照：</p> <ul style="list-style-type: none"> ・「プリンター後部から紙づまりを処理する」(218 ページ)
091-402	<p>本体寿命が近づきました。</p> <p>本体寿命を超えるまで (エラーコード：191-310*) は継続して使用できます。</p> <p>*: 本製品は印刷枚数が耐久性 (枚数) を超えると、画質不良やトナー漏れが発生することがあります。このため耐久性 (枚数) を超え一定枚数に到達すると、エラーコード：191-310 を表示し印刷が継続できないようにしています。</p>
092-310	<p>CTD センサーを清掃してください。</p> <p>参照：</p> <ul style="list-style-type: none"> ・「カラートナー濃度 (CTD) センサーの清掃」(265 ページ)
092-651	<p>プリンターの電源を入れなおしてください。それでも解決しない場合は、エプソンサービスコールセンターまたは販売店にご相談ください。</p>
092-661	
092-910	<p>CTD センサーを清掃してください。</p> <p>参照：</p> <ul style="list-style-type: none"> ・「カラートナー濃度 (CTD) センサーの清掃」(265 ページ)

エラーコード	対処方法
093-423	すぐに指定されたトナーカートリッジを交換してください。
093-424	参照： ・「トナーカートリッジを交換する」(268 ページ)
093-425	
093-426	
093-919	指定されたトナーカートリッジを再取り付けするか交換してください。
093-920	参照： ・「トナーカートリッジを交換する」(268 ページ)
093-921	
093-922	
093-930	指定されたトナーカートリッジを取り外して新品を取り付けてください。トナーカートリッジを交換しない場合は印刷品質に問題が発生する可能性があります。
093-931	
093-932	参照： ・「トナーカートリッジを交換する」(268 ページ)
093-933	
093-926	指定されたトナーカートリッジをプリンター推奨のものに交換してください。
093-960	参照： ・「トナーカートリッジを交換する」(268 ページ)
093-961	
093-962	
093-970	指定されたトナーカートリッジを再度取り付けてください。
093-971	参照： ・「トナーカートリッジを取り付ける」(271 ページ)
093-972	
093-973	
116-210	プリンターの電源を入れなおしてください。それでも解決しない場合は、エプソンサービスコールセンターまたは販売店にご相談ください。
116-314	
116-323	参照： ・「お問い合わせ先」(286 ページ)
116-325	
116-326	
116-335	
116-355	
116-395	
117-331	
117-332	
117-333	
117-334	
117-340	
117-342	
117-343	
117-344	
117-346	
117-348	再試行してレポートを確認してください。プリンターの電源を入れなおしてください。それでも解決しない場合は、エプソンサービスコールセンターまたは販売店にご相談ください。
	参照： ・「お問い合わせ先」(286 ページ)
117-349	プリンターの電源を入れなおしてください。それでも解決しない場合は、エプソンサービスコールセンターまたは販売店にご相談ください。
117-350	
117-351	参照： ・「お問い合わせ先」(286 ページ)
117-366	
124-333	
134-211	

エラーコード	対処方法
191-310	印刷枚数が本体寿命枚数を超えたため、印刷が継続できません*。 詳しくはエプソンサービスコールセンターまたは販売店にご相談ください。 *: 本製品は、印刷枚数が耐久性（枚数）を超えると、画質不良やトナー漏れを発生することがあります。このため耐久性（枚数）を超え一定枚数に到達すると、エラー表示により印刷が継続できないようにしています。
	参照： ・「お問い合わせ先」(286 ページ)
193-700	このメッセージは、プリンターが カスタムモード であることを示します。

補足：

- エラーコードを含まない下記のメッセージについては、下の表に記載している対処方法を参照してください。

エラーメッセージ	対処方法
USB メモリーエラー ファイルシステムを認識できません USB ポートから外して下さい	USB 記憶デバイスを取り外し、使用可能かどうか確認してください。Ⓚ ボタンを押してメッセージをクリアします。

補足：

- 上記の推奨処置を行っても問題が解決しない場合は、エプソンサービスコールセンターまたは販売店にご相談ください。

エプソンサービスコールセンターへのご相談

プリンターの修理点検についてお問い合わせの際は、発生している問題、または LCD ディスプレイ上のエラーメッセージをお伝えください。

プリンターの機種名、シリアル番号をご用意いただく必要があります。プリンターの背面カバーのラベルをご確認ください。

情報を確認する

ここには下記の項目を記載します：

- ・「LCD ディスプレイメッセージ」(257 ページ)
- ・「ステータスマニターからのアラート」(257 ページ)

本機には、印刷品質の維持に役立ついくつかの自動診断ツールをご用意しています。

■ LCD ディスプレイメッセージ

LCD ディスプレイには、各種情報や困ったときのヘルプが表示されます。エラーまたは警告状態が発生した場合、LCD ディスプレイに問題発生を知らせるメッセージが表示されます。

参照：

- ・「プリンターメッセージについて」(248 ページ)

■ ステータスマニターからのアラート

ステータスマニターとはソフトウェアディスクに収録されているツールで、プリントジョブ送信時に自動でプリンター状態をチェックします。プリンターがプリントジョブを実行できない場合、ステータスマニターは自動的にコンピューターの画面上にアラートを表示してプリンターに問題があることを知らせます。

カスタムモード

トナーカートリッジのトナー残量がなくなると、トナーカートリッジ (X) の予備をご用意くださいまたはトナーカートリッジ (X) を交換してください (X は Y (イエロー)、M (マゼンタ)、C (シアン)、K (ブラック) のいずれか) というメッセージが表示されます。

カスタムモードでプリンターを使用する場合は、カスタムモードを有効化し、トナーカートリッジを交換してください。

注記：

- ・ カスタムモードでプリンターを使用すると、プリンターの本来の性能が保たれないことがあり、カスタムモードの使用によって生じる可能性のあるいかなる問題も当社品質保証の範囲外となります。カスタムモードでの使用を続けると、プリンターが故障する原因となることがあります。この場合の修理は有償になることがありますのでご注意ください。

補足：

- ・ カスタムモードを無効化するには、操作パネルのカスタムモードでオフを設定するか、設定管理ツールの [メンテナンス] タブの [カスタムモード] ページで [オン] の横にあるチェックボックスの選択を解除してください。

ここには下記の項目を記載します：

- ・ 「操作パネル」 (258 ページ)
- ・ 「設定管理ツール」 (258 ページ)

■ 操作パネル

補足：

- ・ 下記の操作を開始する前に、LCD ディスプレイに機能を選択してください画面が表示されていることを確認してください。

- 1 各種設定ボタンを押します。
- 2 仕様設定を選択し、**OK** ボタンを押します。
- 3 メンテナンスを選択し、**OK** ボタンを押します。
- 4 カスタムモードを選択し、**OK** ボタンを押します。
- 5 オンを選択し、**OK** ボタンを押します。
- 6 トップページが表示されるまで **◀** ボタンを押します。
プリンターがカスタムモードに切り替わります。

■ 設定管理ツール

ここでは、Windows XP を例に説明します。

- 1 [スタート] → [すべてのプログラム] → [EPSON] → [EPSON LP-M620F] → [設定管理ツール] をクリックします。

補足：

- ・ 複数のプリンタードライバーがコンピューターにインストールされている場合は、プリンターを選択するウィンドウが表示されます。この場合、[プリンター名] に一覧表示されているプリンターから任意の名称をクリックしてください。

設定管理ツールが開きます。

- 2 [メンテナンス] タブをクリックします。
- 3 ページ左側の一覧から [カスタムモード] を選択します。
[カスタムモード] ページが表示されます。
- 4 [オン] の横のチェックボックスを選択して、[新しい設定を適用] ボタンをクリックします。

日常管理

本章には下記の項目を記載します：

- ・「清掃について」(260 ページ)
- ・「消耗品の管理」(267 ページ)
- ・「トナーカートリッジを交換する」(268 ページ)
- ・「トナーカートリッジを注文する」(273 ページ)
- ・「トナーカートリッジの保管について」(274 ページ)
- ・「プリンターの管理について」(275 ページ)
- ・「トナーや用紙を節約する」(277 ページ)
- ・「ページ数を確認する」(278 ページ)
- ・「プリンターを移動するときは」(279 ページ)

清掃について

ここでは、本機を良好な状態に保ち、いつもきれいな印刷ができるようにするため、プリンターの清掃方法について説明します。

警告：

- 本製品の内部や周囲でエアダスターやダストスプレーなど、可燃性ガスを使用したエアゾール製品を使用しないでください。
引火による爆発、火災のおそれがあります。

注意：

- 機械の清掃を行う場合は、電源スイッチを切り、必ず電源プラグをコンセントから抜いてください。電源スイッチを切らずに機械の清掃を行うと、感電の原因となるおそれがあります。

ここには下記の項目を記載します：

- 「原稿読み取り部の清掃」(261 ページ)
- 「原稿送りローラーの清掃」(262 ページ)
- 「本機内部の清掃」(263 ページ)
- 「カラートナー濃度 (CTD) センサーの清掃」(265 ページ)

■ 原稿読み取り部の清掃

最適なコピー品質を確保するため、原稿読み取り部は常にきれいな状態に保ってください。毎日最初に原稿読み取り部を清掃し、必要に応じて日中にも清掃してください。

- 1 糸くずのでない布またはペーパータオルを水で少し湿らせます。
- 2 原稿カバーを開きます。

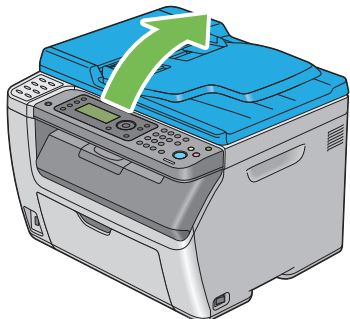

- 3きれいで乾燥した状態になるまで原稿ガラスおよび原稿読み取りガラスの表面を拭きます。

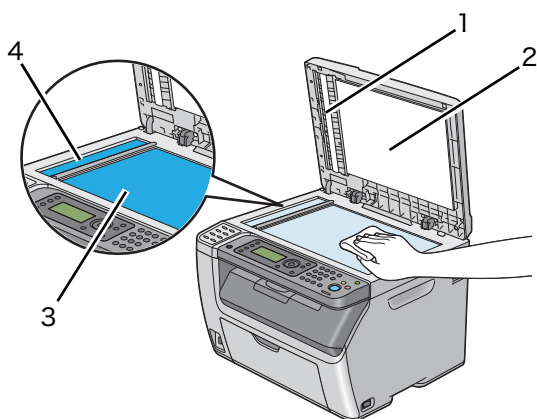

- | | |
|---|-----------|
| 1 | フィルム |
| 2 | 原稿ガラスカバー |
| 3 | 原稿ガラス |
| 4 | 原稿読み取りガラス |

- 4きれいで乾燥した状態になるまで原稿ガラスカバーおよびフィルムの下側を拭きます。

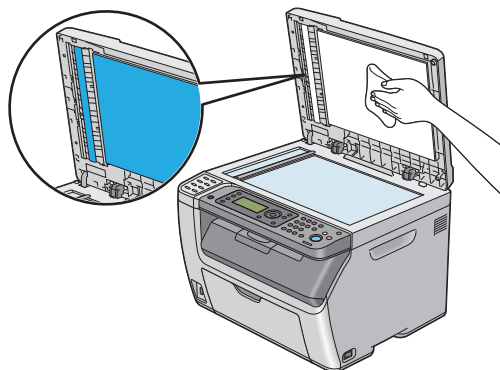

- 5 原稿カバーを閉じます。

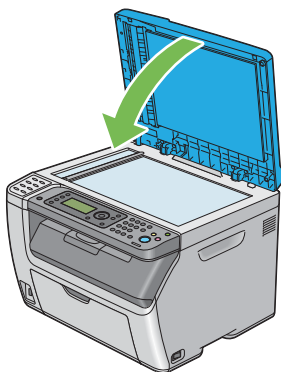

■ 原稿送りローラーの清掃

最適なコピー品質を確保するため、原稿送りローラーは常にきれいな状態に保ってください。定期的に原稿送りローラーを清掃してください。

- 1 プリンターの電源を切ります。
- 2 トップカバーを開きます。



- 3 乾燥した糸くずのでない布またはペーパータオルで、きれいになるまで原稿送りローラーを拭きます。
原稿送りローラーがインクのシミで汚れていると、自動原稿送り装置から給紙された紙も汚れます。この場合は、糸くずのでない布またはペーパータオルを中性洗剤または水で少し湿らせて、きれいで乾燥した状態になるまで原稿送りローラーの汚れを取ります。

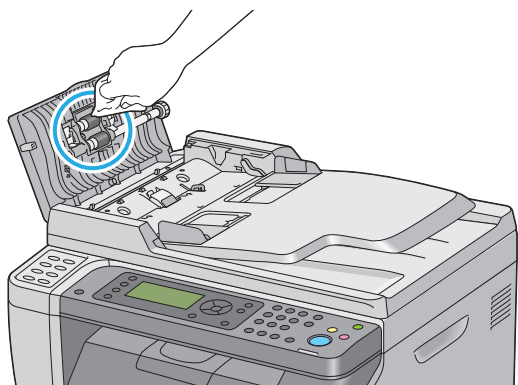

■ 本機内部の清掃

- 1 プリンターの電源を切ります。
- 2 サイドカバーを開きます。

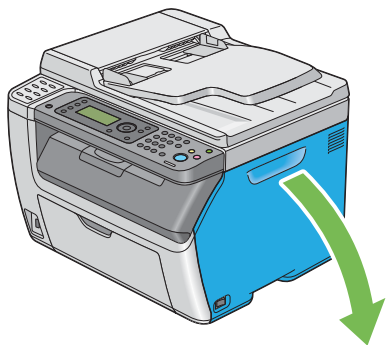

- 3 図のようにトナーカートリッジをしっかりとつまみます。

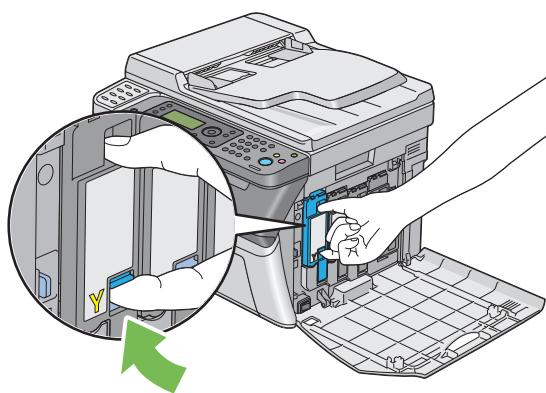

- 4 トナーカートリッジを引き抜きます。

注記：

- トナーをこぼさないよう、必ずトナーカートリッジはゆっくりと引き抜いてください。

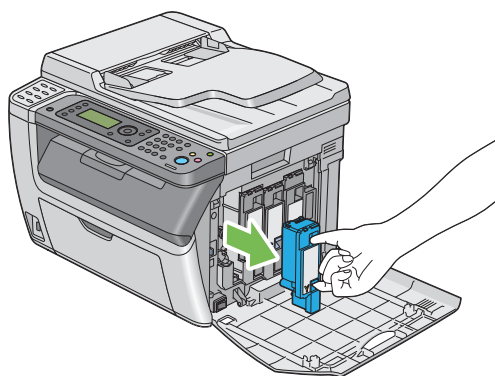

- 5 他の3つのトナーカートリッジも同様に引き抜きます。

6 清掃棒を引き抜きます。

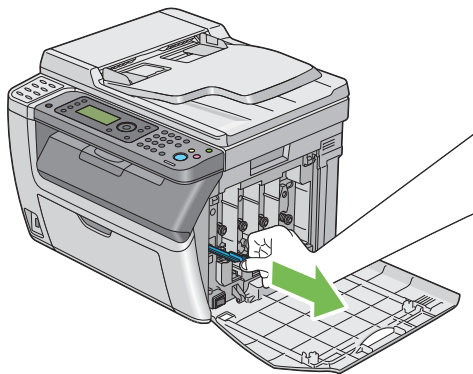

7 下図のように、ツメがプリンター内部に達するまで、清掃棒をプリンターの矢印部の穴にいっぱいまで挿入し、引き抜きます。

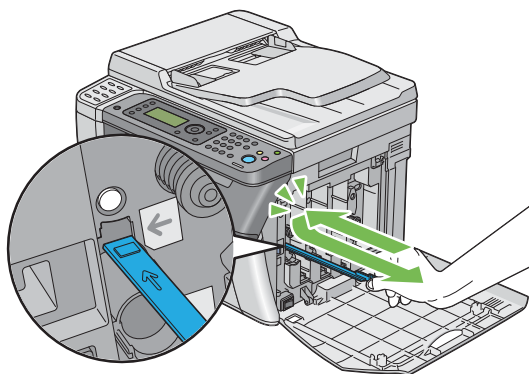

8 他の3つの穴にも同じ手順を繰り返します。

9 清掃棒を元の位置に戻します。

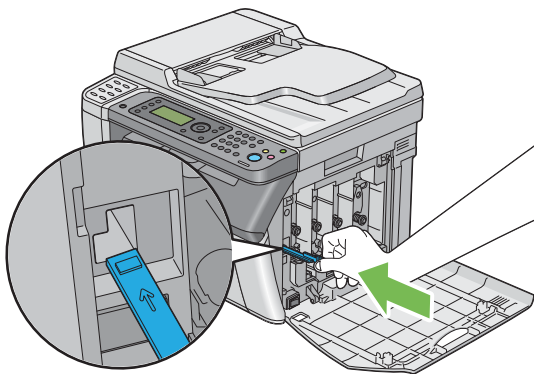

10 該当するカートリッジホルダーに合わせてブラックのトナーカートリッジを挿入し、トナーカートリッジからカチッという音がするまでラベル中央付近をしっかりと押し込みます。

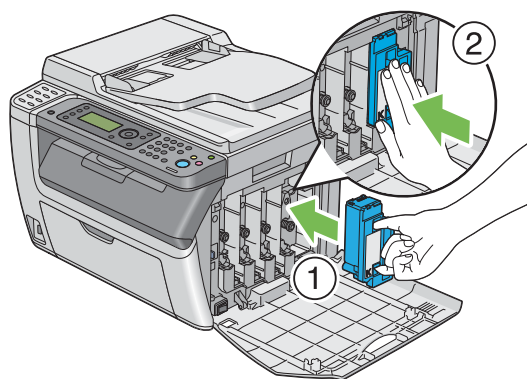

11 他の3つのトナーカートリッジも同様に交換します。

12 サイドカバーを閉じます。

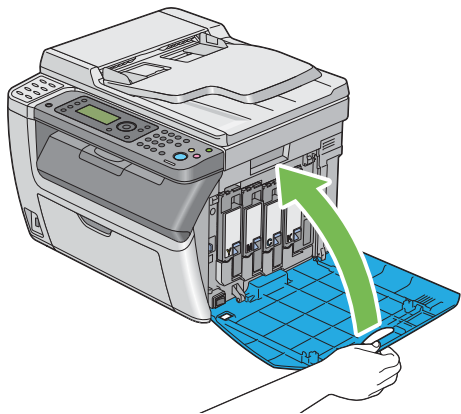

■カラートナー濃度（CTD）センサーの清掃

CTD センサーの清掃は、CTD センサーのアラートが [プリンターの状態] ウィンドウまたは操作パネルに表示されている場合にのみ行ってください。

- 1 プリンターの電源が切れていることを確認します。
- 2 背面カバーのハンドルを押して背面カバーを開きます。

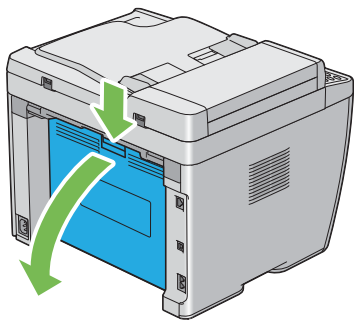

- 3 乾いた清潔な綿棒でプリンター内部の CTD センサーを清掃します。

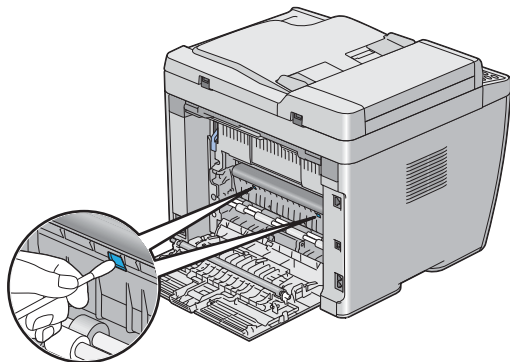

4 背面カバーを閉じます。

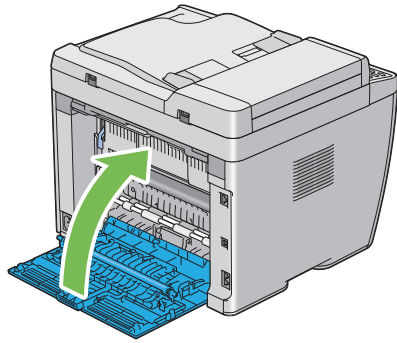

消耗品の管理

■ 消耗品の交換時期

以下のような現象が発生するときは、トナーカートリッジが劣化しているか消費している可能性があります。交換を知らせるメッセージが表示されなくても、交換することをお勧めします。

- 印刷が薄くかすれる、不鮮明
- 周期的に汚れが発生する
- 黒い点または線が印刷される

印刷が薄くかすれるときは、まずトナーカートリッジの残量が十分か、[トナー節約] の設定がされていないかを確認した上でトナーカートリッジを交換してください。

参照：

- 「トナーや用紙を節約する」(277 ページ)

■ 保管上のご注意

- 直射日光を避け、梱包された状態で、温度 -20 ～ 40 °C、湿度 5 ～ 85% の結露しない場所に保管してください。
- 立てたり傾けた状態で保管しないでください。

■ 使用済み消耗品の処分

以下のいずれかの方法で処分してください。

- 回収

使用済みの消耗品（トナーカートリッジ）は、資源の有効活用と地球環境保全のため回収にご協力ください。

参照：

- 「回収」(272 ページ)
- 廃棄

一般家庭でお使いの場合は、ポリ袋などに入れて、必ず法令や地域の条例、自治体の指示に従って廃棄してください。事業所など業務でお使いの場合は、産業廃棄物処理業者に廃棄物処理を委託するなど、法令に従って廃棄してください。

トナーカートリッジを交換する

純正トナーカートリッジは弊社のみが販売しています。

本機には純正のトナーカートリッジを使用することをお勧めします。弊社は、非純正のトナーカートリッジを使用した結果生じたいかなる問題に対しても保証を行いません。

警告：

- 消耗品（トナーカートリッジ）を、火の中に入れてください。トナーが飛び散って発火し、火傷するおそれがあります。
- こぼれたトナーを電気掃除機で吸い取らないでください。こぼれたトナーを掃除機で吸い取ると、電気接点の火花などにより、内部に吸い込まれたトナーが粉じん発火するおそれがあります。床などにこぼれてしまったトナーは、ほうきで掃除するか中性洗剤を含ませた布などでふき取ってください。
- 製品内部の、マニュアルで指示されている箇所以外には触れないでください。感電や火傷のおそれがあります。

注意：

- 消耗品（トナーカートリッジ）を交換するときは、周囲に紙などを敷いてください。トナーがこぼれて、プリンターの周囲や衣服などに付いて汚れるおそれがあります。

注記：

- トナーがこぼれる可能性がありますので使用済みトナーカートリッジを振らないでください。

ここには下記の項目を記載します：

- 「概要」(269 ページ)
- 「トナーカートリッジを取り外す」(269 ページ)
- 「トナーカートリッジを取り付ける」(271 ページ)
- 「回収」(272 ページ)
- 「ベルマーク運動」(272 ページ)

■ 概要

本機ではブラック (K)、イエロー (Y)、マゼンタ (M)、シアン (C) の 4 色のトナーカートリッジを使用します。トナーカートリッジが使用期限に達すると、LCD ディスプレイに下記のメッセージが表示されます。

メッセージ (例)	処置
093-426 トナーカートリッジ (K) の予備をご用意ください*	指定トナーカートリッジの残量が少なくなっています。新しいカートリッジを用意してください。 エラーコードは、トナーカートリッジの色によって異なります。 <ul style="list-style-type: none">• 093-426: ブラック (K)• 093-425: シアン (C)• 093-424: マゼンタ (M)• 093-423: イエロー (Y)
093-933 プリンター トナーカートリッジ (K) を 交換してください	指定トナーカートリッジの残量が空になっています。古いトナーカートリッジを新品と交換してください。 エラーコードは、トナーカートリッジの色によって異なります。 <ul style="list-style-type: none">• 093-933: ブラック (K)• 093-932: シアン (C)• 093-931: マゼンタ (M)• 093-930: イエロー (Y)

* この警告は弊社純正トナーカートリッジを使用している場合のみ表示されます (カスタムモードがオフ)。

注記：

- 使用済みトナーカートリッジを床やテーブルに置く際は、トナーがこぼれる可能性がありますのでトナーカートリッジの下に紙を敷いてください。
- プリンターから取り外した古いトナーカートリッジは再使用しないでください。印刷品質が損なわれます。
- 使用済みトナーカートリッジは振ったり衝撃を与えたりしないでください。残っているトナーがこぼれる可能性があります。
- トナーカートリッジはパッケージから取り出して 1 年以内に使い切ることをお勧めします。

■ トナーカートリッジを取り外す

- 1 プリンターの電源を切ります。
- 2 サイドカバーを開きます。

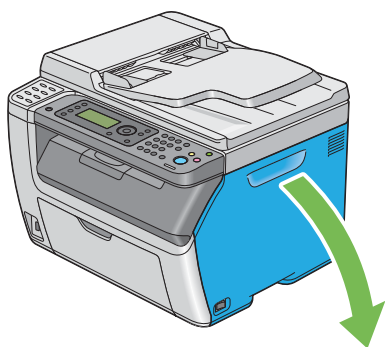

- 3 取り外したトナーカートリッジを置く床やテーブルに下敷きの紙を敷きます。

4 図のようにトナーカートリッジをしっかりとつまみます。

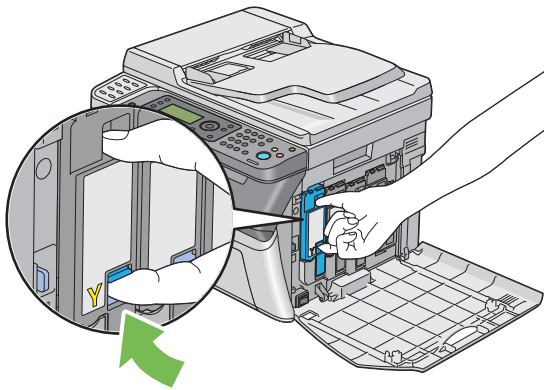

5 トナーカートリッジを引き抜きます。

注記：

- トナーをこぼさないよう、必ずトナーカートリッジはゆっくりと引き抜いてください。

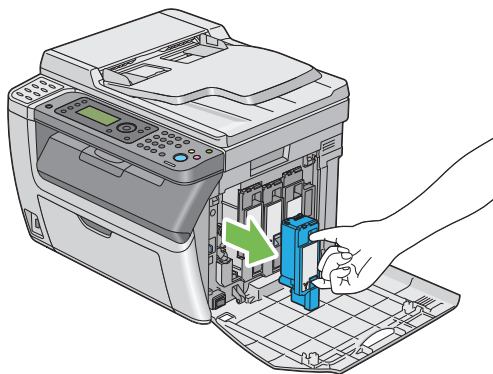

6 手順3で敷いておいた紙の上にトナーカートリッジを置きます。

■ トナーカートリッジを取り付ける

- 1 使用する色の新しいトナーカートリッジを箱から取り出し、トナーが均等になるように5、6回振ります。

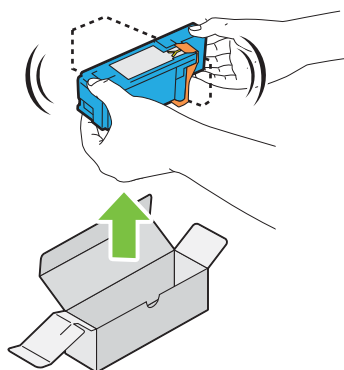

補足：

- 交換する前に、新しいトナーカートリッジの色がハンドルの色と同じであることを確認してください。
- トナーがこぼれる可能性がありますのでトナーカートリッジの取り扱いには注意してください。

- 2 トナーカートリッジからテープを取り外します。

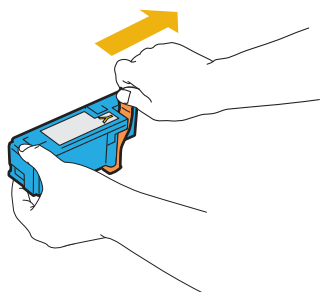

- 3 該当するカートリッジホルダーに合わせてトナーカートリッジを挿入し、トナーカートリッジからカチッという音がするまでラベル中央付近をしっかりと押し込んで交換します。

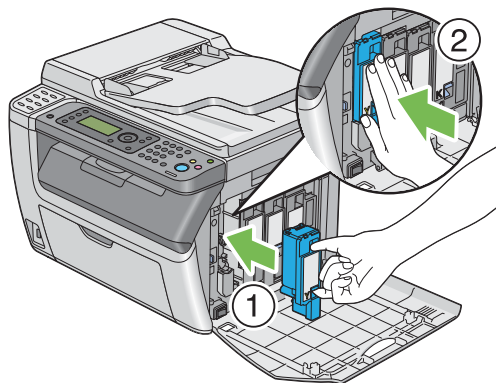

- 4 サイドカバーを閉じます。

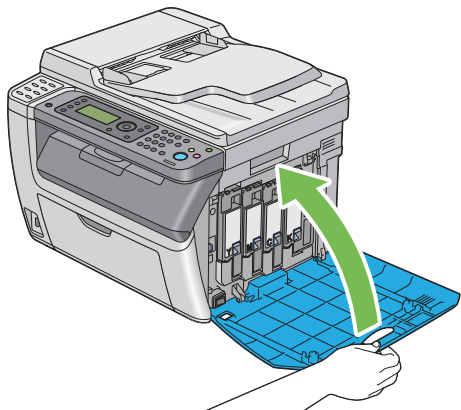

- 5 取り外したトナーカートリッジを、取り付けたトナーカートリッジが入っていた箱に入れます。
- 6 こぼれたトナーに触れないよう注意し、取り外したトナーカートリッジの下に敷いていた紙を処分します。

■ 回収

エプソンでは、カートリッジ本体だけでなく、その梱包材などすべてを再利用できるリサイクル体制を整え、資源の有効利用と廃棄物ゼロの実現を目指しています。

環境保全のため、使用済みトナーカートリッジの回収にご協力いただきますようお願いいたします。

エプソンでは、宅配便などを利用した回収を進めています。詳細は、エプソンのホームページで確認してください。

<http://www.epson.jp/recycle/>

補足：

- ・ 使用済みトナーカートリッジの梱包には、新しいカートリッジの梱包箱を使用してください。

■ ベルマーク運動

弊社は使用済みトナーカートリッジ回収でベルマーク運動に参加しています。学校単位で使用済みトナーカートリッジを回収していただき、弊社は回収数量に応じた点数を学校へ提供するシステムになっています。この活動により資源の有効活用と廃棄物の減少による地球環境保全を図り、さらに教育支援という社会貢献活動を行っております。詳細はエプソンのホームページをご覧ください。

<http://www.epson.jp/bellmark/>

トナーカートリッジを注文する

ここには下記の項目を記載します：

- ・「トナーカートリッジの種類」(273 ページ)
- ・「トナーカートリッジを注文する時期」(273 ページ)

トナーカートリッジは随時注文する必要があります。各トナーカートリッジには箱に取り付けに関する指示がつけられています。

■トナーカートリッジの種類

注記：

- ・ 弊社推奨品以外の消耗品を使用すると、本機の品質、性能が損なわれることがあります。必ず弊社推奨の消耗品を使用してください。

	製品名	商品コード	備考
環境推進トナー*	シアン (M サイズ)	LPC4T8CV	ET カートリッジと環境推進トナーの品質は同じです。
ET カートリッジ	シアン (M サイズ)	LPC4T8C	
ET カートリッジ	シアン (S サイズ)	LPC4T10C	S サイズと M サイズの違いは、トナーの容量です。カートリッジの大きさは同じです。いずれかのトナーをご購入ください。
環境推進トナー*	ブラック (M サイズ)	LPC4T8KV	
ET カートリッジ	ブラック (M サイズ)	LPC4T8K	
ET カートリッジ	ブラック (S サイズ)	LPC4T10K	
環境推進トナー*	マゼンタ (M サイズ)	LPC4T8MV	
ET カートリッジ	マゼンタ (M サイズ)	LPC4T8M	
ET カートリッジ	マゼンタ (S サイズ)	LPC4T10M	
環境推進トナー*	イエロー (M サイズ)	LPC4T8YV	
ET カートリッジ	イエロー (M サイズ)	LPC4T8Y	
ET カートリッジ	イエロー (S サイズ)	LPC4T10Y	

* セイコーエプソン株式会社がトナーカートリッジ (容器) の所有権を保有し、「環境推進トナー使用許諾契約」に基づき、本製品に充てんされているトナーを使い切るまでの間の使用権を許諾する消耗品です。使用後は、環境推進トナーに添付の案内書をご覧ください、セイコーエプソン株式会社に必ずご返却ください (送料無料)。
エプソンのホームページでもご確認ください。

<http://www.epson.jp/products/offirio/printer/kankyotoner/>

■トナーカートリッジを注文する時期

トナーカートリッジの交換時期が近づくと、LCD ディスプレイに警告が表示されますので、交換するカートリッジを準備してください。印刷できない期間が発生しないよう、このメッセージが最初に表示されたときにトナーカートリッジを注文するようにしてください。トナーカートリッジの交換が必要になると LCD ディスプレイにエラーメッセージが表示されます。

注記：

- ・ 本機は、推奨トナーカートリッジを使用した際に最も安定した性能および印刷品質を発揮するよう設計されています。本機に推奨されるトナーカートリッジを使用しないと、本機の性能および印刷品質が損なわれます。また、本機が故障した際の修理も有償になることがあります。最適なプリンター性能を活用するには、必ず推奨のトナーカートリッジを使用してください。

トナーカートリッジの保管について

トナーカートリッジは使用するときまで元の梱包材に入れて保管してください。下記環境でのトナーカートリッジの保管は避けてください。

- -20°C 以下、40°C を超える温度
- 湿度 5% 以下、85% を超える環境
- 湿度または温度の変化が激しい場所
- 直射日光
- ほこりが多い場所
- 車内（長時間）
- 腐食性ガスのある場所
- 潮風の当たる場所

プリンターの管理について

ここには下記の項目を記載します：

- ・「[EpsonNet Config でプリンターの状態を確認・管理する](#)」(275 ページ)
- ・「[ステータスマニターでプリンターの状態を確認する \(Windows のみ\)](#)」(275 ページ)
- ・「[電子メールでプリンターの状態を確認する](#)」(276 ページ)

■ EpsonNet Config でプリンターの状態を確認・管理する

プリンターを TCP/IP 環境に設置する場合、ネットワークに接続したコンピューター上で Web ブラウザーを使用してプリンター状態の確認や設定の変更ができます。また、EpsonNet Config を使用してプリンターにセットしたトナーカートリッジや紙の残量を確認することも可能です。

補足：

- ・ プリンターをローカルプリンターとして使用する場合は EpsonNet Config は利用できません。ローカルプリンターの状態を確認する方法については「[ステータスマニターでプリンターの状態を確認する \(Windows のみ\)](#)」(275 ページ) を参照してください。

EpsonNet Config を起動する

下記手順に従って EpsonNet Config を起動してください。

- 1 ウェブブラウザを起動します。
- 2 プリンターの IP アドレスをアドレスバーに入力し、Enter キーを押します。
EpsonNet Config ページが表示されます。

● EpsonNet Config の使い方

各 EpsonNet Config 画面で設定できる項目の詳細については、ソフトウェアディスク内の EpsonNet Config ヘルプを参照してください。

■ ステータスマニターでプリンターの状態を確認する (Windows のみ)

ステータスマニターは、プリンタードライバーに搭載されているツールで、プリントジョブ送信時に自動でプリンター状態をチェックします。トレイの状態やトナーカートリッジの残量も確認できます。

ステータスマニターを起動する

タスクバーでステータスマニターアイコンをダブルクリックするか、アイコンを右クリックして [プリンターの選択] を選択してください。

ステータスマニターアイコンがタスクバーに表示されていない場合は [スタート] メニューからステータスマニターを開いてください。

ここでは、Microsoft® Windows® XP を例に説明します。

- 1 [スタート] → [すべてのプログラム] → [EPSON] → [EPSON LP-M620F] → [ステータスウィンドウ] をクリックします。
[プリンター選択] ウィンドウが表示されます。
- 2 一覧から任意のプリンター名をクリックしてください。
[プリンターの状態] ウィンドウが表示されます。

ステータスマニター機能の詳細については、ステータスマニターのヘルプを参照してください。

参照：

- ・「[ステータスマニター \(Windows のみ\)](#)」(37 ページ)

■ 電子メールでプリンターの状態を確認する

電子メールの送受信が可能なネットワーク環境に接続すれば、本機は指定電子メールアドレスに下記の情報を記載した電子メールレポートを送信することができます。

- プリンターに発生したエラー

電子メール環境を設定する

EpsonNet Config を起動し、[プロパティ] タブでご使用の電子メール環境に応じて下記の設定を行ってください。それぞれの画面で設定を完了したら、必ず [新しい設定を適用] をクリックしてプリンターを再起動してください。各項目の詳細については、ソフトウェアディスク内の EpsonNet Config ヘルプを参照してください。

項目	設定項目	内容
[一般設定] > [エラーメール通知]	送信先メールアドレス	プリンターに発生したエラーについて通知する電子メールアドレスを設定してください。
	送信する通知項目	電子メールで送信する通知内容を設定してください。
[ポート起動]	エラーメール通知	[有効] を選択します。
[プロトコル設定] > [Eメール]	SMTP サーバー設定	電子メール送信に関する設定をしてください。
	<ul style="list-style-type: none">• 本体メールアドレス• SMTP サーバー アドレス• SMTP サーバー ポート番号	
	SMTP 送信の認証	
	<ul style="list-style-type: none">• 送信時の認証方式• SMTP AUTH ログイン名• パスワード• パスワードの確認	
	POP3 サーバー設定*	
	<ul style="list-style-type: none">• POP3 サーバー アドレス• POP3 サーバー ポート番号• POP3 サーバー ログイン名• パスワード• パスワードの確認	

* [送信時の認証方式] で POP before SMTP 方式を選択した場合、SMTP サーバーと POP3 サーバーの両方の設定が必要になります。

トナーや用紙を節約する

プリンタードライバーで設定を変更してトナーカートリッジと用紙を節約することができます。

サブライ	設定	機能
トナーカートリッジ	プリンタードライバーの [グラフィックス] タブで [トナー節約] を有効化してください。	このチェックボックスでは、トナー消費量の少ないプリントモードを選択することができます。この機能を使用すると、通常よりも画質が低下します。
用紙	プリンタードライバーの [レイアウト] タブの [まとめて1枚]	1枚の用紙に複数のページを印刷します。プリンタードライバーが1枚の用紙に印刷できるページ数は次のとおりです。 <ul style="list-style-type: none">• Microsoft Windows 版プリンタードライバー：2、4、8、16 ページ• Mac OS® X 版プリンタードライバー：2、4、6、9、16 ページ 両面印刷設定と組み合わせれば、[まとめて1枚]で1枚に32ページを印刷することができます（おもてに16ページ、うらに16ページ）。

ページ数を確認する

合計印刷枚数は操作パネルで確認できます。**カラーページ数**（カラー印刷枚数）、**白黒ページ数**（モノクロ印刷枚数）、**累積ページ数**（カラーページ数+白黒ページ数）の3つのメーターが用意されています。

メーターは正しく印刷された枚数をカウントします。片面印刷（まとめて1枚を含む）は1ページ、両面印刷（まとめて1枚を含む）は2ページとしてカウントされます。両面印刷時に片面が正常に印刷された後にエラーが発生した場合は1ページとしてカウントされます。

アプリケーション上でICCプロファイルによって変換されたカラーデータをカラー設定で印刷する場合は、モニター上で白黒のように見える場合でもカラーとして印刷されます。この場合には、**カラーページ数**と**累積ページ数**がカウントされます。

両面印刷を行う場合は、アプリケーションの設定に応じて自動的に空白ページが挿入されます。この場合、空白ページも1ページとしてカウントされます。ただし、奇数ページ数の両面印刷を行う場合には、最後の奇数ページの後に挿入される空白ページはカウントされません。

参照：

- ・「メーター」(180ページ)

下記手順に従ってメーターを確認してください。

- 1 各種設定ボタンを押します。
- 2 メーターを選択し、**OK** ボタンを押します。
- 3 各メーターの値を確認します。

プリンターを移動するときは

- 1 プリンターの電源を切ります。

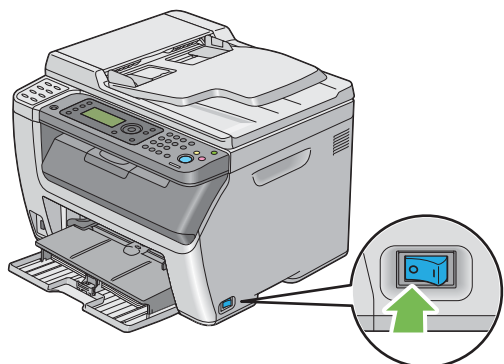

- 2 電源コード、インターフェースケーブルなどすべてのケーブルを抜きます。

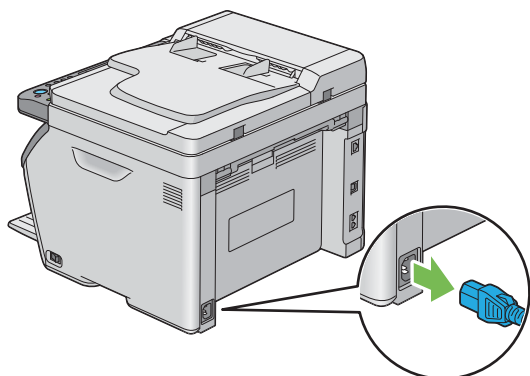

- 3 原稿受けから用紙を取り除きます。

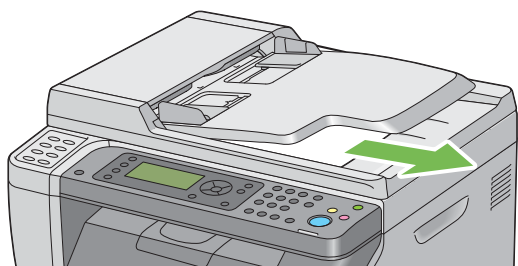

- 4 排出トレイに紙がある場合は取り除きます。排出延長トレイが伸びている場合は閉じます。

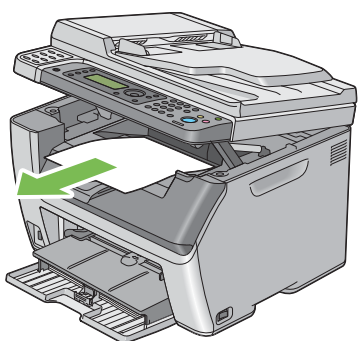

- 5 用紙トレイ (PSI) または用紙トレイ (MPF) から用紙を取り除きます。用紙は包装して湿度が低くきれいな場所に保管してください。

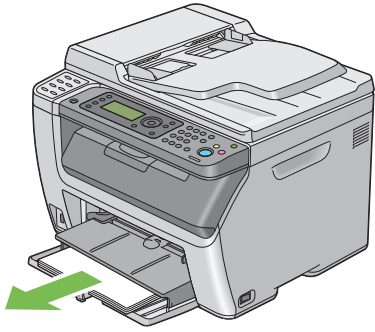

- 6 用紙トレイ (PSI) を押し込みます。

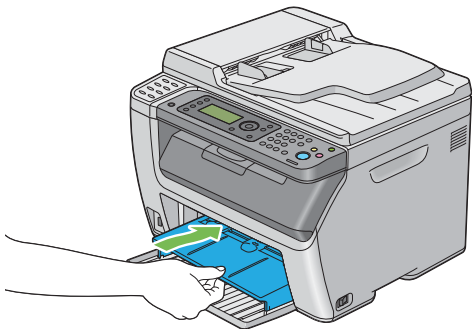

- 7 用紙セットバーを奥に最後までスライドさせます。

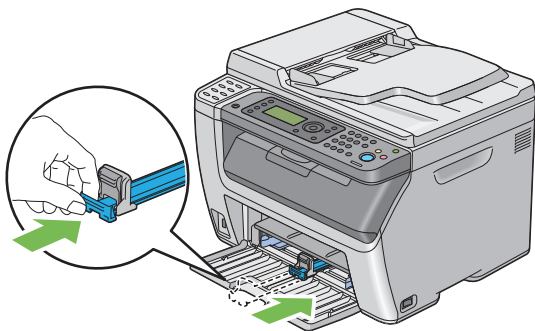

- 8 フロントカバーを閉じます。

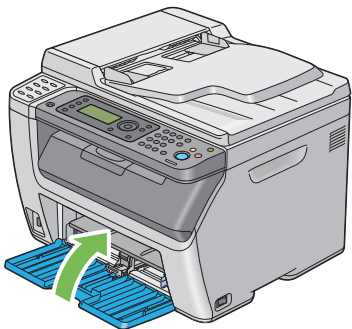

9 プリンターを持ち上げてゆっくりと移動します。

補足：

- トナーカートリッジは、装着したまま移動してください。



10 プリンターを使用する前にカラーレジストレーションを調整します。

参照：

- 「カラーレジストレーションを調整する」(239 ページ)

サービス・サポートのご案内

本章には下記の項目を記載します：

- ・「各種サービス・サポートについて」(284 ページ)
- ・「保守サービスのご案内」(284 ページ)
- ・「お問い合わせ先」(286 ページ)

各種サービス・サポートについて

弊社が行っている各種サービス・サポートについては「お問い合わせ先」でご案内しています。

参照：

- ・「お問い合わせ先」(286 ページ)

● マニュアルのダウンロードサービス

製品マニュアルの最新版 PDF データをダウンロードできるサービスを提供しています。

<http://www.epson.jp/support/>

保守サービスのご案内

「故障かな?」と思ったときは、あわてずに、まず以下のページをよくお読みください。そして、接続や設定に間違いがないことを必ず確認してください。

- ・「困ったときには」(211 ページ)

■ 保証書について

保証期間中に、万一故障した場合には、保証書の記載内容に基づき保守サービスを行います。ご購入後は、保証書の記載事項をよくお読みください。

保証書は、製品の「保証期間」を証明するものです。「お買い上げ年月日」「販売店名」に記入漏れがないかご確認ください。これらの記載がない場合は、保証期間内であっても、保証期間内と認められないことがあります。記載漏れがあった場合は、お買い求めいただいた販売店までお申し出ください。

保証書は大切に保管してください。保証期間、保証事項については、保証書をご覧ください。

■ 補修用性能部品および消耗品の保有期間

本製品の補修用性能部品および消耗品の保有期間は、製品の製造終了後6年間です。

改良などにより、予告なく外観や仕様などを変更することがあります。

■ 保守サービスの受付窓口

保守サービスに関してのご相談、お申し込みは、次のいずれかで承ります。

- ・ お買い求め頂いた販売店
- ・ エプソンサービスコールセンター

参照：

- ・「お問い合わせ先」(286 ページ)

■ 保守サービスの種類

エプソン製品を万全の状態でお使いいただくために、下記の保守サービスをご用意しております。

使用頻度や使用目的に合わせてお選びください。詳細につきましては、お買い求めの販売店、エプソンサービスコールセンターまたはエプソン修理センターまでお問い合わせください。

種類		概要	修理料金	
			保証期間内	保証期間外
年間保守契約	出張保守	<ul style="list-style-type: none"> 製品が故障した場合、最優先で技術者が製品の設置場所に出向き、現地で修理を行います。 修理のつど発生する修理代・部品代*が無償になるため予算化ができて便利です。 定期点検（別途料金）で、故障を未然に防ぐことができます。 	年間一定の保守料金	
	持込保守	<ul style="list-style-type: none"> 製品が故障した場合、お客様に修理品をお持ち込みまたは送付いただき、一旦お預かりして修理いたします。 修理のつど発生する修理代・部品代*が無償になるため予算化ができて便利です。 持込保守契約締結時に【保守契約登録票】を製品に貼付していただきます。 	年間一定の保守料金	
スポット出張修理		<ul style="list-style-type: none"> お客様からご連絡いただいて数日以内に製品の設置場所に技術者が出向き、現地で修理を行います。 故障した製品をお持ち込みできない場合に、ご利用ください。 	有償（出張料のみ）	出張料 + 技術料 + 部品代 修理完了後そのつどお支払ください。
持込/送付修理		故障が発生した場合、お客様に修理品をお持ち込みまたは送付いただき、一旦お預かりして修理いたします。	無償	基本料 + 技術料 + 部品代 修理完了品をお届けしたときにお支払ください。
ドア to ドアサービス		<ul style="list-style-type: none"> 指定の運送会社様が指定の場所に修理品を引き取りにお伺いするサービスです。 保証期間外の場合は、ドア to ドアサービス料金とは別に修理料金が必要となります。 	有償 (ドア to ドアサービス料金のみ)	有償 (ドア to ドアサービス料金 + 修理代)

* 消耗品（トナーカートリッジ、用紙など）は保守対象外となります。

注記：

- エプソン純正品以外あるいはエプソン品質認定品以外の、オプションまたは消耗品を装着し、それが原因でトラブルが発生した場合には、保証期間内であっても責任を負いかねますのでご了承ください。ただし、この場合の修理などは有償で行います。

■ エプソンサービスパック

エプソンサービスパックは、ハードウェア保守パックです。

エプソンサービスパック対象製品と同時にご購入の上、登録していただきますと、対象製品購入時から所定の期間（3年、4年、5年）、安心の出張修理サービスと対象製品の取り扱いなどのお問い合わせにお答えする専用ダイヤルをご提供いたします。

- スピーディーな対応：スポット出張修理依頼に比べて優先的に迅速にサービスエンジニアを派遣いたします。
- もしものときの安心：万一トラブルが発生した場合は何回でもサービスエンジニアを派遣し対応いたします。
- 手続きが簡単：エプソンサービスパック登録書を FAX するだけで契約手続きなどの面倒な事務処理は一切不要です。
- 維持費の予算化：エプソンサービスパック規約内・期間内であれば、都度修理費用がかからず維持費の予算化が可能です。

エプソンサービスパックは、エプソン製品ご購入販売店にてお買い求めください。

お問い合わせ先

●エプソンのホームページ <http://www.epson.jp>

各種製品情報・ドライバー類の提供、サポート案内等のさまざまな情報を満載したエプソンのホームページです。

インターネット エプソンなら購入後も安心。皆様からのお問い合わせの多い内容をFAQとしてホームページに掲載しております。ぜひご利用ください。

FAQ <http://www.epson.jp/faq/>

●エプソンサービスコールセンター

修理に関するお問い合わせ・出張修理・保守契約のお申し込み先

050-3155-8600 【受付時間】月～金曜日9:00～17:30（祝日、弊社指定休日を除く）

◎上記電話番号をご利用できない場合は、042-511-2949へお問い合わせください。

●修理品送付・持ち込み依頼先 *一部対象外機種がございます。詳しくは下記のエプソンのホームページでご確認ください。 お買い上げの販売店様へお持ち込みいただくか、下記修理センターまで送付願います。

拠点名	所在地	電話番号
札幌修理センター	〒060-0034 札幌市中央区北4条東1-2-3 札幌フコク生命ビル10F エプソンサービス(株)	011-219-2886
松本修理センター	〒390-1243 松本市神林1563 エプソンサービス(株)	050-3155-7110
東京修理センター	〒191-0012 東京都日野市日野347 エプソンサービス(株)	050-3155-7120
福岡修理センター	〒812-0041 福岡市博多区吉塚8-5-75 初光流通センタービル3F エプソンサービス(株)	050-3155-7130
沖縄修理センター	〒900-0027 那覇市山下町5-21 沖縄通関社ビル2F エプソンサービス(株)	098-852-1420

【受付時間】月曜日～金曜日 9:00～17:30(祝日、弊社指定休日を除く)

* 予告なく住所・連絡先等が変更される場合がございますので、ご了承ください。

* 修理について詳しくは、エプソンのホームページ <http://www.epson.jp/support/> でご確認ください。

◎上記電話番号をご利用できない場合は、下記の電話番号へお問い合わせください。

・松本修理センター:0263-86-7660 ・東京修理センター:042-584-8070 ・福岡修理センター:092-622-8922

●引取修理サービス(ドアtoドアサービス)に関するお問い合わせ先

*一部対象外機種がございます。詳しくは下記のエプソンのホームページでご確認ください。

引取修理サービス(ドアtoドアサービス)とはお客様のご希望日に、ご指定の場所へ、指定業者が修理品をお取りにお伺いし、修理完了後弊社からご自宅へお届けする有償サービスです。*梱包は業者が行います。

引取修理サービス(ドアtoドアサービス)受付電話 **050-3155-7150** 【受付時間】月～金曜日9:00～17:30（祝日、弊社指定休日を除く）

◎上記電話番号をご利用できない場合は、0263-86-9995へお問い合わせください。

* 平日の17:30～20:00(弊社指定休日含む)および、土日、祝日の9:00～18:00の電話受付は0263-86-9995(365日受付可)にて日通航空で代行いたします。

* 引取修理サービス(ドアtoドアサービス)について詳しくは、エプソンのホームページ <http://www.epson.jp/support/> でご確認ください。

* 年末年始(12/30～1/3)の受付は土日、祝日と同様になります。

●エプソンインフォメーションセンター 製品に関するご質問・ご相談に電話でお答えします。

050-3155-8055 【受付時間】月～金曜日9:00～17:30（祝日、弊社指定休日を除く）

◎上記電話番号をご利用できない場合は、042-585-8580へお問い合わせください。

●購入ガイドインフォメーション 製品の購入をお考えになっている方の専用窓口です。製品の機能や仕様など、お気軽にお電話ください。

050-3155-8100 【受付時間】月～金曜日9:00～17:30（祝日、弊社指定休日を除く）

◎上記電話番号をご利用できない場合は、042-585-8444へお問い合わせください。

上記050で始まる電話番号はKDDI株式会社の電話サービスKDDI光ダイレクトを利用しています。

上記電話番号をご利用いただけない場合は、携帯電話またはNTTの固定電話(一般回線)からおかけいただくか、各◎印の電話番号におかけくださいますようお願いいたします。

●ショールーム *詳細はホームページでもご確認いただけます。 <http://www.epson.jp/showroom/>

エプソンスクエア新宿 〒160-8324 東京都新宿区西新宿6-24-1 西新宿三井ビル1F

【開館時間】月曜日～金曜日 9:30～17:30（祝日、弊社指定休日を除く）

●MyEPSON

エプソン製品をご愛用の方も、お持ちでない方も、エプソンに興味をお持ちの方への会員制情報提供サービスです。お客様にピッタリのおすすめ最新情報をお届けしたり、プリンターをもっと楽しくお使いいただくお手伝いをします。製品購入後のユーザー登録もカンタンです。さあ、今すぐアクセスして会員登録しよう。

インターネットでアクセス!

<http://myepson.jp/>

▶ カンタンな質問に答えて
会員登録。

●消耗品のご購入

お近くのエプソン商品取扱店及びエプソンダイレクト(ホームページアドレス <http://www.epson.jp/shop/> または通話料無料 0120-545-101)でお買い求めください。(2010年7月現在)

エプソン販売株式会社 〒160-8324 東京都新宿区西新宿6-24-1 西新宿三井ビル24階

セイコーエプソン株式会社 〒392-8502 長野県諏訪市大和3-3-5

ビジネス(LP) 2010. 07

索引

記号

ボタン 28

英数字

2 アップ 117, 198
BTR 電圧調整 190
BTR リフレッシュモード 192
CTD センサー 265
C (クリア) ボタン 28
ECM 176, 186
EpsonNet Config 35
 起動する 275
 使い方 275
 プリンターを管理する 275
Ethernet 設定 181
Internet Services 182
LCD 28
LCD ディスプレイ 28, 257
LPD 182
mm / inch 189
NV メモリー初期化
 宛先表データ 192
 システム設定 192
 ネットワーク 182
OK ボタン 28
PC 保存 21
Point and Print 56
Port 9100 182
SNMP 182
TCP/IP 182
TIFF 形式 201
TWAIN (Tool Without An Interesting Name) 124
USB 記憶デバイス 144
USB コネクタ 27, 43
USB 差込口 26
USB 設定
 ポート起動 195
USB プリント
 使用を制限する 207
USB メモリー保存 21
Windows Image Acquisition (WIA) 125
WSD で印刷する 102

ア

値を決定する 240
値を入力する 241
厚紙 190, 191
宛先帳ボタン 28
宛先表 181
宛先表ツール 39

移動する
 プリンター 279
印刷する 90
 ユーザー定義の用紙 96
 Windows 版プリンタードライバーの場合 97
 Mac OS X 版プリンタードライバーの場合 98
印刷に関する問題 225
印刷の基本操作 65
印刷品質に関する問題 227
インターフェイス 20, 21
ウオームアップ・タイム 18
エプソンサービスコールセンターへのご相談 256
エラー LED 28
エラーおよび警告のメッセージ 257
エラータイムアウト 188
エラーメール通知 182
 設定する 276
 プリンターの状態を確認する 276
エラー履歴レポート 180
大きさ 19
オートリセット 188

カ

回線種別 175, 184
解像度 20, 157, 200, 202
 スキヤンの設定 148
階調/表現色 18
書き込み解像度 18
各種設定ボタン/LED 28
カスタムモード 193
画像
 カラーモードを設定する 147
画像圧縮率 201
紙づまり 222
紙づまりの処理 212
 自動原稿送り装置から 214
 排出トレイから 220
 プリンターの後部 218
 プリンターの前部 217
紙づまりの発生箇所 213
紙づまりの防止 212
カラー 111
 スキヤンに選択 147
カラー対応 18
カラーバランス 197
カラーバランス B 116
カラーバランス G 116
カラーバランス R 116
カラーボタン設定 199
カラーモード 195, 199
カラーモードボタン 28
カラーレジストレーションを調整する 239
カラーレジチャート 240
カラーレジ補正 191

管理
プリンター 275
機械占有寸法 19
給紙方式／給紙容量 19
記録紙サイズ 22
グレーバランス 116, 198
警告およびエラーのメッセージ 257
形式 18, 20, 21
原稿受け 26
原稿送りトレイ 26, 27
原稿ガイド 27
原稿カバー 27
原稿ガラス 27, 261
原稿ガラスカバー 261
原稿のサイズ 113, 196, 200
原稿の種類 114, 157, 197, 202
原稿読み取りガラス 27, 261
原稿読み取り速度 21
現像器クリーニング 192
高度補正 193
工場設定にリセットする 209
コート紙 1 190, 191
コート紙 2 190, 191
コピーオプションを設定する 110
コピーに関する問題 237
コピー品質
問題 238
コピーボタン／LED 28
コンピューターから印刷する 90

サ

サービス制限 194
再生紙 190, 191
再送信間隔 175, 184
最大消費電力 19
最大読み取りサイズ 21
サイドカバー 26
左右枠消し量 118, 198, 201
地色除去 115, 197, 201
時間表示形式 154
時刻指定送信 202
時刻設定 188
システム設定リスト 180
質量 19
自動原稿送り装置 26, 27
自動リダイヤル 159
自動レジ調整 191
シャープネス 115, 197, 200
受信フィルター 175, 184
受信モード 175, 183
出力トレイ容量 19
手動でファクスを送信する 159
手動両面印刷 84
仕様 17
上下枠消し量 118, 198, 201
上質紙 190, 191
仕様設定 181
状態確認ボタン／LED 28
情報を確認する 257
ステータスマニターアラート 257
ジョブタイムアウト 188
ジョブ履歴レポート 180

ジョブを中止する 90
白黒
スキャンに選択 147
白黒／カラー LED 28
親展受信 194
スキャナー (ネットワーク) 199
スキャナードライバー／プリンターユーティリティの
問題 246
スキャナー
使用を制限する 207
スキャン
画像のファイル形式を設定する 147
カラー画像 147
カラーモードを設定する 147
白黒画像 147
スキャン解像度 148
背景色の抑制 148
元原稿のサイズを指定する 148
スキャンの問題 244
スキャンボタンマネージャー 40
スキャンボタン／LED 28
スタートボタン 28
ステータスマニター 37
ステータスマニターアラート 257
ストップボタン 28
スピーカーの音量 174
清掃棒 26
セキュリティ 193
接続仕様 43
接続タイプ 43
設定管理ツール 36
節電移行時間 187, 208
節電ボタン／LED 28
走査線密度 22
操作パネル 26
送信原稿サイズ 22, 23
送信シート 176, 185
送信元編集 195
送信レポート 176, 187
ソート／スタック 111, 196
ソフトウェアのインストール 41

タ

対応 OS 20, 23
対応プロトコル 20
ダイヤル種別 175, 184
ダイレクトファクス 161
短縮宛先 181
短縮ボタン 28
通信解像度 23
通信管理レポート 176, 180, 186
通信速度 22, 23
通信モード 22
定着温度調整 191
データ LED 28
適用回線 22, 23
テンキー 28
電源 19
電源コネクタ 27
電源スイッチ 26
転写ベルト 27, 213
転写ロール 27

電送時間 22
電話 175
電話 / ファクス切替 175
電話 / ファクス呼出時間 175, 183
電話呼出音 175, 184
トップカバー 27, 213
トナーカートリッジ 273
 節約する 277
 注文する時期 273
トナーカートリッジの保管について 274
トナーカートリッジを注文する 273
トナーカートリッジを取り付ける 271
トナーカートリッジを取り外す 269
トナー残少警告メッセージ 189
トナー帯電除去 192
トナーや用紙を節約する 277

ナ

中消し量 119, 198, 201
日時を設定する 154
ネットワークコネクタ 27, 43
ネットワーク接続セットアップ 53
ネットワーク設定 181
濃度 114, 157, 197, 200, 202

ハ

ハードディスク容量 18
排出延長トレイ 26, 88
排出トレイ 26, 213
背面カバー 27, 213
背面カバーのハンドル 27
倍率選択 112, 196
はがきをセットする 78, 83
発信元記録 176, 185
発信元情報を設定する 153
発信元ファクス番号 176, 185
発信元名 176, 185
パネル設定リスト 30, 180
パネル操作制限 193, 206
パネル表示言語 205
ハンドセットコネクタ 27, 43
斑紋 231
ピアツーピア 58
表示に関する問題 224
ファーストコピー・タイム 18
ファームウェア ver 190
ファイル形式 199
ファクス
 使用を制限する 207
ファクスグループ 170, 181
ファクス専用 175
ファクス同報レポート 176, 187
ファクスの問題 242
ファクスボタン / LED 28
ファクスモード呼出時間 175, 183
ファクスを自動送信する 158
ファクスを送信する 155
フィルム 261
封筒 190, 191

封筒をセットする
 用紙トレイ (MPF) 76
 用紙トレイ (PSI) 81
複写原稿 18
複写倍率 18
複写用紙 (用紙厚) 18
複写 (用紙) サイズ 18
符号化方式 22
部数 110
普通紙 190, 191
フック検出レベル調整 176, 186
プリンター
 移動する 279
 管理 275
プリンターソフトウェア 33
プリンタードライバーをインストールする前に 51
プリンタードライバー (Mac OS X)
 プリンタードライバーをインストールする 61
プリンタードライバー (Windows)
 プリンタードライバーをインストールする 51
プリンターに関する基本的な問題 223
プリンターの状態
 エラーメール通知 276
プリンターの接続 41
プリンターを接続する 43
プリントジョブを中止する
 コンピューターから 91
 操作パネルから 90
プリントボタン / LED 28
プレフィックス番号 176, 185
プレフィックス利用 176, 185
プロトコル 182
プロトコルモニター 180
フロントカバー 26, 213
報知音 189
本機の主な特長 15

マ

まとめて1枚 277
メーター 180
 合計印刷枚数 278
メールサイズ制限 202
メール送信 21
メッセージ
 ステータスマニター 257
メモリー容量 18
モジュラージャック 27, 43, 152
モデムスピード 176, 186
元原稿のサイズ
 スキャンの設定 148
戻るボタン 28

ヤ

郵便はがき 190, 191
用紙 277
 寸法 71
用紙送りガイド 27
用紙送りローラー 27
用紙ガイド 74
用紙ガイド (エンドガイド) 26
用紙ガイド (サイドガイド) 26
用紙種類調整 190

用紙セットバー 26
用紙節約 176, 186
用紙トレイ設定 204
用紙トレイ (MPF) 26, 213
用紙トレイ (PSI) 26, 213
用紙のセットのしかた 71
用紙をセットする
 用紙トレイ (MPF) 72
 用紙トレイ (PSI) 80
呼び出し音の音量 174
読み取り解像度 18, 21
読み取り階調 21

ラ

ラインモニター音 175, 183
ラベル紙 190, 191
ランチャー 38
リセットボタン 28
リダイヤル回数 175, 184
リダイヤル間隔 175, 184
リダイヤル/ポーズボタン 28
リモート受信 176, 185
リモート受信トーン 176, 185
留守番電話接続 175
留守番電話呼出時間 175, 183
レイアウト 203
レバー 27, 213
レポートページ 99
連続複写速度 18
連続複写枚数 19
連続プリント速度 20

ワ

ワンタッチボタン 28