

16 カバー B を閉じます。

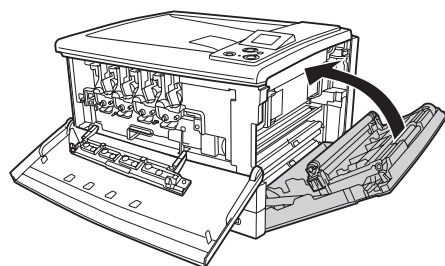

17 新しい廃トナーボックスを挿入します。  
新しい廃トナーボックスは、転写ユニットの箱の底に入っています。

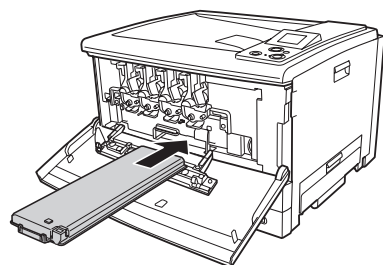

18 カバー H を起こし、左右の「PUSH」部分を押し、カチッと音がするまで閉じます。

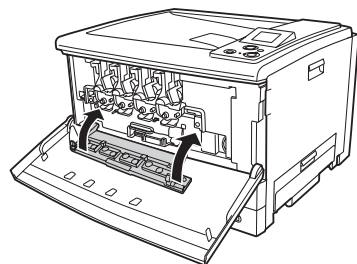

19 カバー A を閉じます。

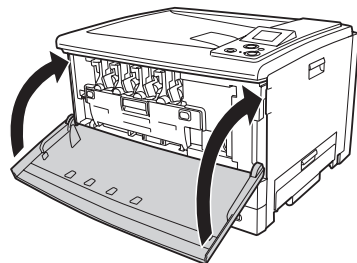

20 新しい廃トナーボックスが入っていたポリ袋に、取り出した廃トナーボックスを入れ、シールで封をします。

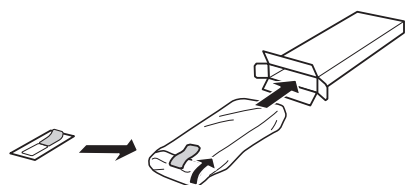

**重要**

取り出した廃トナーボックスを逆さまにしないでください。トナー回収口からトナーがこぼれるおそれがあります。

21 操作パネルで [転写ユニットライフリセット] を実行します。

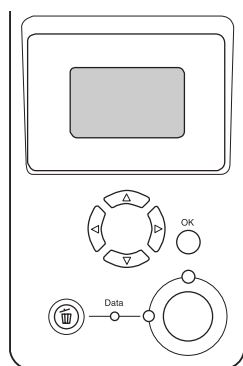

- ① 操作パネルの【▶】ボタンを押してメニューを表示します。
- ② 【▲】 / 【▼】ボタンを押して [プリンタリセット] を選択し、【OK】ボタンを押します。
- ③ 【▲】 / 【▼】ボタンを押して [転写ユニットライフリセット] を選択し、【OK】ボタンを押します。
- ④ 【▲】 / 【▼】ボタンを押して [する] を選択し、【OK】ボタンを押します。

22 操作パネルで [廃トナーボックスライフリセット] を実行します。

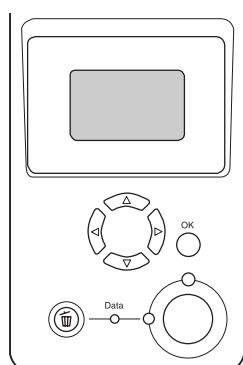

- ① 操作パネルの【▶】ボタンを押してメニューを表示します。
- ② 【▲】 / 【▼】ボタンを押して [プリンタリセット] を選択し、【OK】ボタンを押します。
- ③ 【▲】 / 【▼】ボタンを押して [廃トナーボックスライフリセット] を選択し、【OK】ボタンを押します。
- ④ 【▲】 / 【▼】ボタンを押して [する] を選択し、【OK】ボタンを押します。

以上で終了です。

**使用済み転写ユニットの処分**

一般家庭でお使いの場合は、ポリ袋などに入れて、必ず法令や地域の条例、自治体の指示に従って廃棄してください。事業所など業務でお使いの場合は、産業廃棄物処理業者に廃棄物処理を委託するなど、法令に従って廃棄してください。

# 転写ユニットの交換方法

本製品を安全にお使いいただくための注意事項は、プリンタ本体に同梱されている取扱説明書にも記載されています。本書と合わせて必ずお読みください。

## 必ずお守りください

転写ユニットと転写ローラに指紋や傷が付くと印刷品質に影響します。

**転写ユニット**

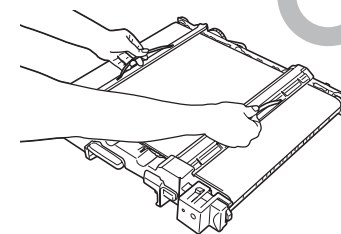

緑色の取っ手を持つ

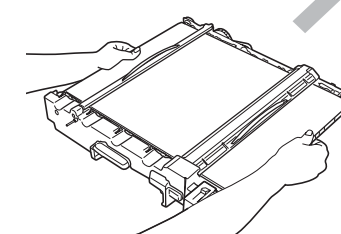

黒いベルト部分を持たない

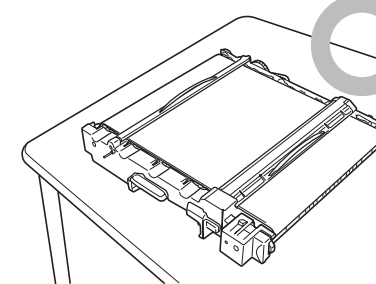

床や机の上など平らな場所に静かに置く

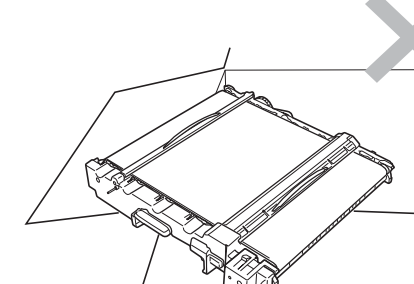

凸凹した場所に置かない

**転写ローラ**

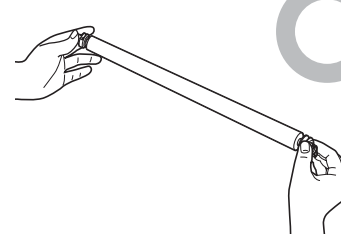

左右の緑色の部分を持つ

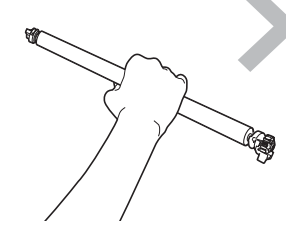

黒いローラ部分を持たない

交換手順は次のページ



\*410981701\*

© セイコーエプソン株式会社 2007  
Printed in XXXXX xx.xx-xx XXX

## 交換手順

転写ユニットの交換方法を説明します。同梱されている転写ローラと廃トナーボックスも交換してください。

### 注意

転写ユニットを交換するときは、周囲に紙などを敷いてください。トナーがこぼれて、プリンタの周囲や衣服などに付いて汚れるおそれがあります。

## 交換時のご注意

転写ユニットの黒いベルト部分や、転写ローラのスポンジ部分に手を触れたり、傷付けたりしないでください。指紋や傷が付くと、印刷品質に影響を及ぼすおそれがあります。交換するときは、緑色の取っ手（転写ユニットの上部2箇所、転写ローラの両端）を持ってください。

## 同梱物一覧

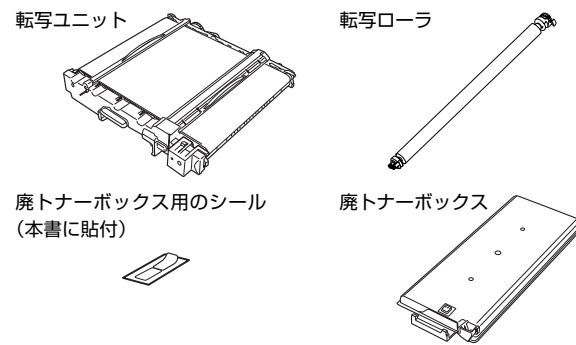

## 交換手順

1 トナーがこぼれて汚れるおそれがあるため、プリンタの周囲に紙などを敷きます。

2 カバー A を開けます。

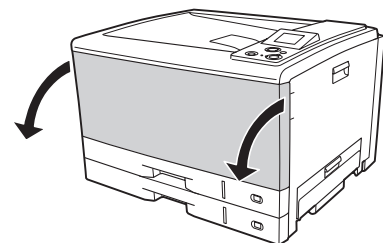

3 カバー B を開けます。

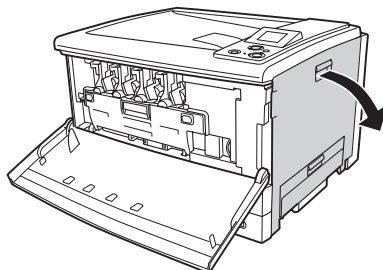

4 カバー H を開けます。

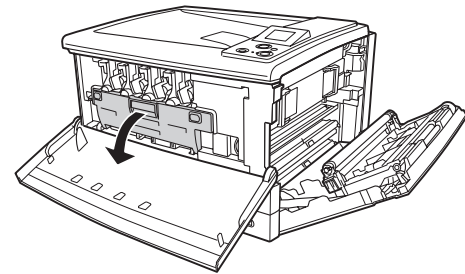

5 廃トナーボックスを半分くらい引き出し、本書に貼付されているシールでトナー回収口をふさぎます。

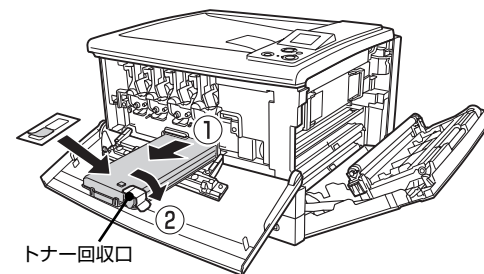

6 廃トナーボックスを引き抜きます。

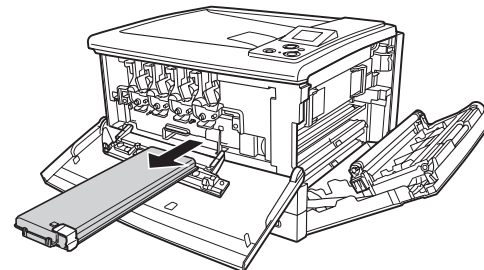

### 重要

取り出した廃トナーボックスを逆さまにしないでください。トナー回収口からトナーがこぼれるおそれがあります。

7 転写ユニットの手前の取っ手を持って、上部の取っ手が見えるところまで引き出します。

カバー A と B の両方が開いていないと、転写ユニットが引き出せません。

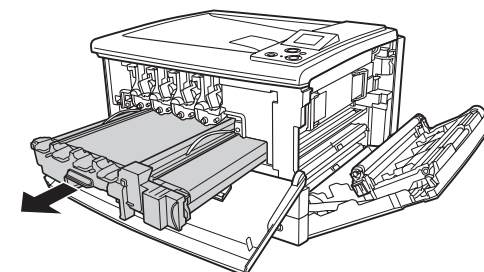

8 上部の取っ手に持ち替えて、転写ユニットを引き抜きます。

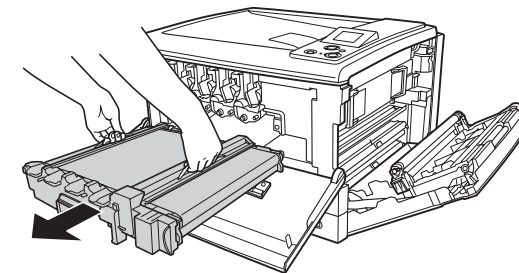

9 左右の緑色の部分を持ち、転写ローラを手前に回しながら取り外します。

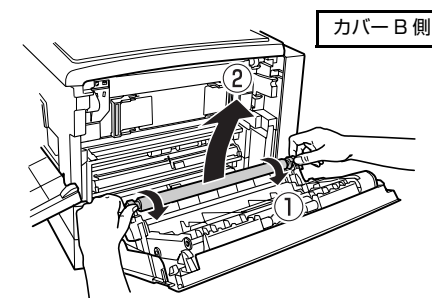

10 新しい転写ユニットを平らな場所に置き、保護具（針金）を引き抜きます。

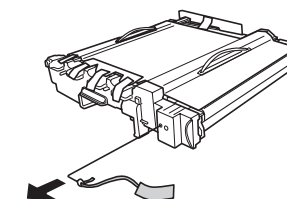

### 重要

転写ユニットは、床や机など平らな場所に静かに置いてください。指紋や傷が付くと、印刷品質に影響を及ぼすおそれがあります。

11 転写ユニットの保護材を取り外します。

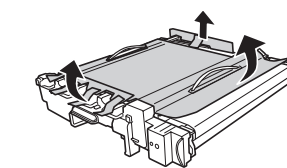

12 転写ユニットの上部の取っ手を持って、マークを合わせて途中まで挿入します。

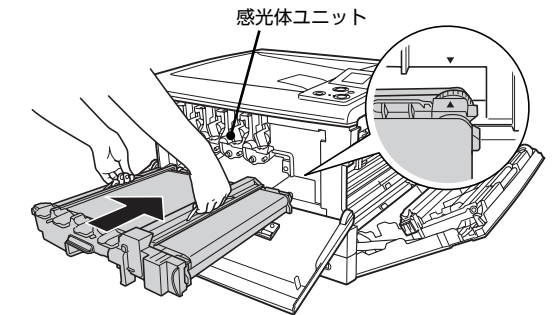

### 重要

黒いベルト部分が感光体ユニットに当たって傷が付かないよう、水平に挿入してください。

13 手前の取っ手に持ち替えて、奥に突き当たるまで押し込みます。

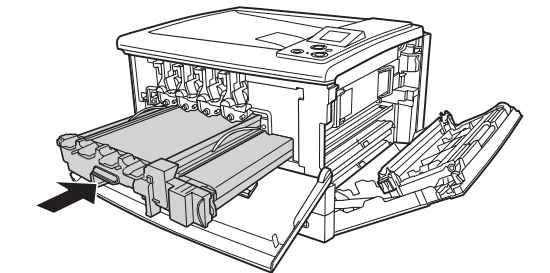

14 新しい転写ローラを、保護シートを付けたまま取り付けます。

歯車のような部品がある方を右側にし、溝を下向きにして取り付けてください。

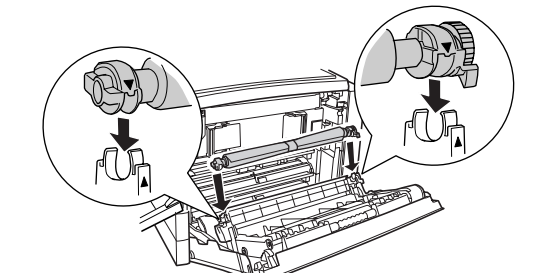

### 重要

転写ローラを取り付けてから保護シートを取り外してください。ローラ部分に指紋などが付くと、印刷品質に影響を及ぼすおそれがあります。

15 転写ローラの保護シートを取り外します。

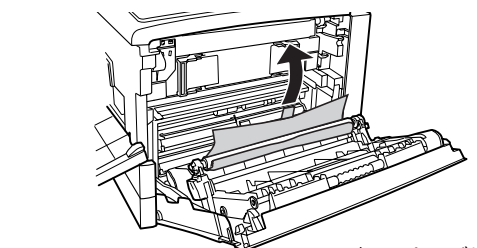

次のページに続く

