

PP-100 開梱と設置作業を行われる方へ

同梱物の確認

開梱したら、付属品がすべてそろっていることと、本体および付属品に損傷がないことを確認してください。
万一、不足や不良がある場合は、お買い上げいただいた販売店までご連絡ください。

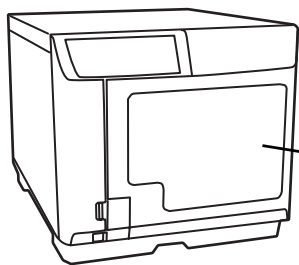

□ 本機(PP-100)

本機内部には以下の3つの部品が入っています。
スタッカ1とスタッカ2は同じ部品です。



□スタッカ1



□スタッカ2

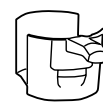

□スタッカ3

- ・ PP-100開梱と設置作業を行われる方へ(本書)
- ・ PP-100 ユーザーズガイド(冊子)
- ・ 保証書

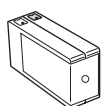

□インクカートリッジ(6個)
ブラック/マゼンタ/シアン/イエロー/
ライトマゼンタ/ライトシアン

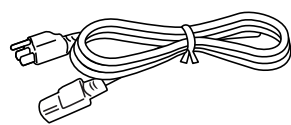

□電源コード

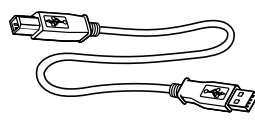

□USBケーブル



□PP-100 Utility&Documents Disc
・ EPSON Total Disc Maker
・ EPSON Total Disc Setup
・ EPSON Total Disc Monitor
・ プリンタドライバ



□サンプル CD-R(5枚)

保護材の取り外し

輸送時の衝撃から守るために、保護材が取り付けられています。設置する前に、以下の保護材を取り外してください。
保護材と梱包箱は、再輸送時に必要です。大切に保管しておいてください。

①保護テープ2枚を
取り外します。

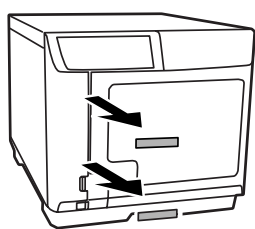

②ディスクカバーを
開けます。

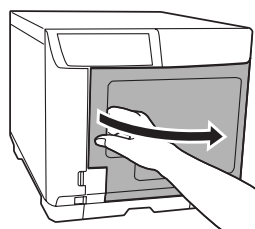

③スタッカ1とスタッカ2の保護テープ
2枚を本体からはがします。

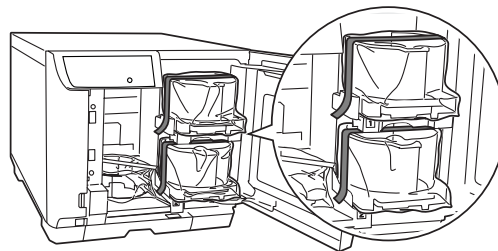

④スタッカ1とスタッカ2を
取り出します。

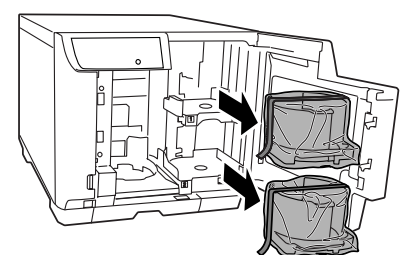

⑤スタッカ3の保護テープを取り外します。

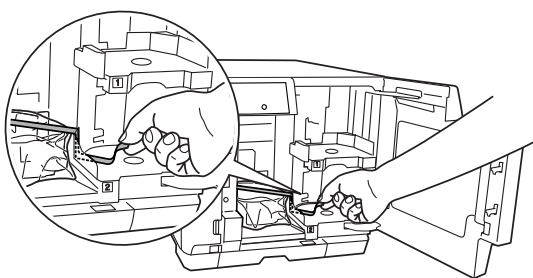

⑥スタッカ3を取り出します。

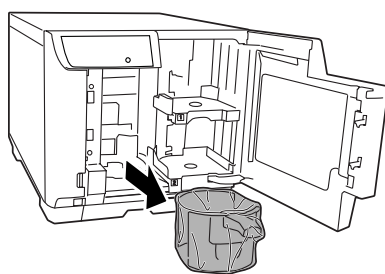

⑦ディスクドライブとスタッカの間の
保護テープ2枚をはがします。

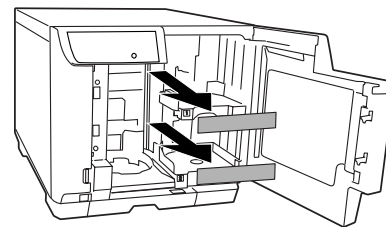

⑧保護材を取り出します。

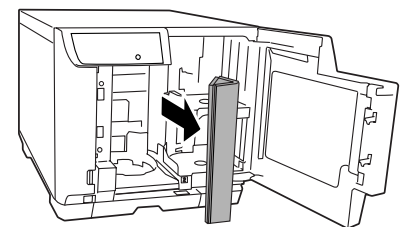

⑨袋からスタッカ1、スタッカ2、
スタッカ3を取り出します。

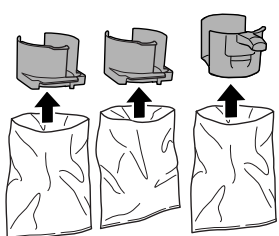

⑩スタッカ1、スタッカ2を
取り付けます。

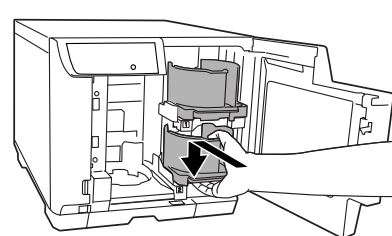

⑪ロックレバーを [UNLOCK] にします。

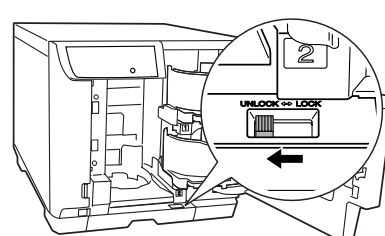

⑫ディスクカバーを閉じます。

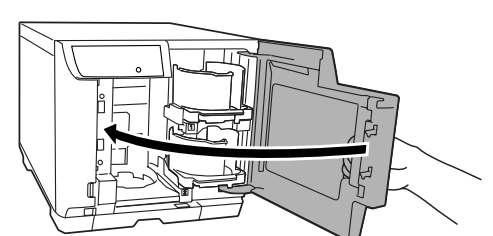

* スタッカ3は必要に応じて取り付けます。



41130001



設置

設置に適した場所に十分なスペースを確保して設置します。

設置に適した場所

本機は、次のような場所に設置してください。

- 本機の重量（約 24kg）に十分耐えられる、水平で安定した場所
- 本機底面が確実に載る、本機底面よりも広い場所
- 本機の通風口をふさがない場所
- 振動や衝撃が加わらない場所
- 専用の電源コンセントが確保できる場所
- ディスクのセットや取り出しが無理なく行える場所
- 付属品の取り付けや消耗品の交換、普段のお手入れに支障のないよう、周囲に十分なスペースを確保できる場所
- 以下の条件を満たす場所

温度	動作時：10～35℃ 保存時：-20～40℃（40℃の場合、1ヶ月以内）
湿度	動作時：20～80%RH 保存時：5～85%RH（ただし結露しないこと）



注意 • 本機を持ち上げる際は、必ず2人で持ち上げてください。

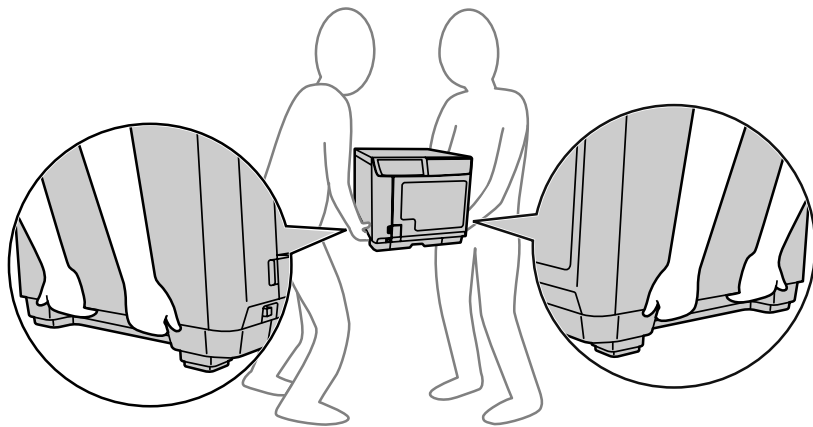

本機の重量は、約 24kg です。本機を持ち上げる際は、左図のように本機を二人ではさみ、本機側面のくぼみを持って持ち上げてください。左図以外の部分に手をかけて運ぶと本機が破損する原因となります。特にディスクカバー、インクカートリッジカバー、スタッカ4を開けた状態で持つと、製品を落とす危険性、および変形、破損するおそれがあります。

また、本機を置くときは、本機と設置面の間に指を挟まないように注意してください。

- **本機を持ち上げる際は、ひざを十分に曲げるなどして無理のない姿勢で作業してください。**
無理な姿勢で持ち上げると、作業者がけがをしたり、本機が破損する原因となります。

- **本機を移動する際は、前後左右に10度以上傾けないでください。**
転倒などによる事故の原因となります。

- **本機の天面に重い物を載せないでください。**

本機に無理な力がかかると故障の原因となります。

ただし、本機を1台まで本機天面に載せることは可能です。本機を1台載せるときは、上下同じ向きで、外形を合わせて載せてください。

その際、**落下、転倒には十分ご注意ください。また、2台以上は載せないでください。**

参考

- 静電気の発生しやすい場所では、静電防止マットなどを使用して静電気の発生を防いでください。
- ホコリやチリ、タバコの煙が多い場所に設置しないでください。
- 高温高湿下でのご使用、保管は避けてください。レーベル面のにじみや貼り付きの原因となる場合があります。

設置スペース

設置は、作業しやすいように十分なスペースを確保してください。壁際に設置する場合は、本体背面側の壁から約10cm以上離してください。また、本機の前面にはディスクカバーが開閉できるスペースが必要です。

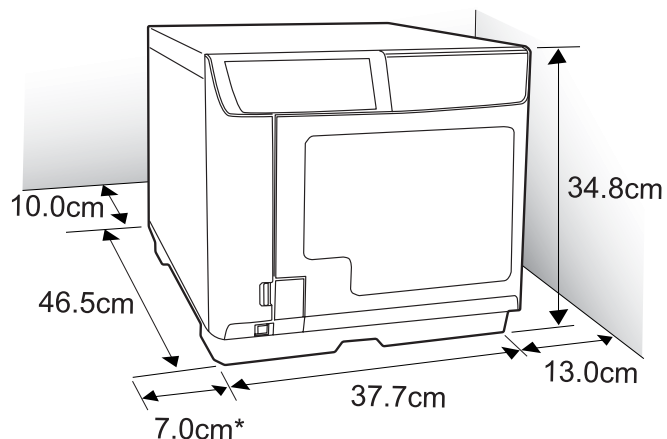

* 本機の左側面は、インクカートリッジカバーを開けるために7cm以上のスペースを確保してください。