

VP-2300

取扱説明書 詳細編

機能・操作方法など、本製品を使用していく上で必要となる情報を詳しく説明しています。
また、各種トラブルの解決方法や、お客様からのお問い合わせの多い項目の対処方法を説明しています。目的に応じて必要な章をお読みください。

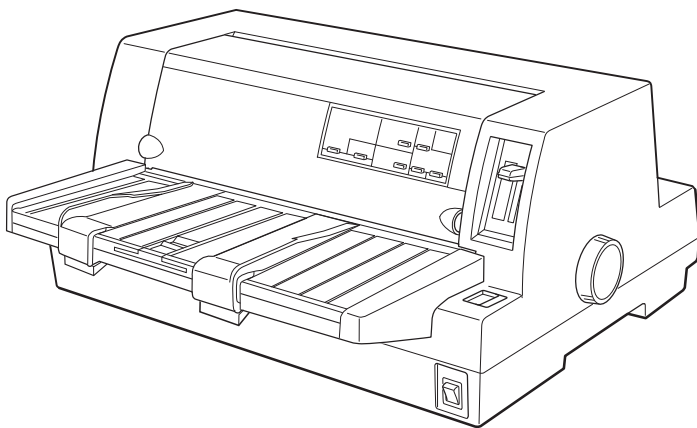

Windows からの印刷

Windows を使用した、基本的な印刷の手順を説明しています。

印刷できる用紙

印刷できる用紙の種類と詳細な仕様を説明しています。

プリンタ設定値の変更

プリンタドライバ (Windows) や操作パネルから、プリンタ固有の設定を変更する手順を説明しています。

オプションと消耗品

本製品で使用できるオプションや消耗品について説明しています。

困ったときは

困ったときの対処方法を説明しています。

付録

本体仕様、文字コード表などについて説明しています。

マークの意味

本書では、いくつかのマークを用いて重要な事項を記載しています。これらのマークが付いている記述は必ずお読みください。それぞれのマークには次のような意味があります。

警告 この表示を無視して誤った取り扱いをすると、人が死亡または重傷を負う可能性が想定される内容を示しています。

注意 この表示を無視して誤った取り扱いをすると、人が傷害を負う可能性および財産の損害の可能性が想定される内容を示しています。

注意 この表示を無視して誤った取り扱いをすると、プリンタ本体が損傷したり、プリンタ本体、プリンタドライバやユーティリティが正常に動作しなくなる場合があります。この表示は、本製品をお使いいただく上で必ずお守りいただきたい内容を示しています。

参考 補足説明や参考情報を記載しています。

☞ 関連した内容の参照ページを示しています。

Windows の表記

Microsoft® Windows® Operating System Version 3.1 日本語版

Microsoft® Windows® 95 Operating System 日本語版

Microsoft® Windows® 98 Operating System 日本語版

Microsoft® Windows® Millennium Edition Operating System 日本語版

Microsoft® WindowsNT® Operating System Version 3.51 日本語版

Microsoft® WindowsNT® Operating System Version 4.0 日本語版

Microsoft® Windows® 2000 Operating System 日本語版

Microsoft® Windows® XP Home Edition Operating System 日本語版

Microsoft® Windows® XP Professional Operating System 日本語版

Microsoft® Windows Vista® Operating System 日本語版

Microsoft® Windows® 7 Operating System 日本語版

Microsoft® Windows® 8 Operating System 日本語版

本書中では、上記各オペレーティングシステムをそれぞれ、Windows 3.1、Windows 95、Windows 98、Windows Me、Windows NT3.51、Windows NT4.0、Windows 2000、Windows XP、Windows Vista、Windows 7、Windows 8 と表記しています。またこれらを総称する場合は「Windows」、複数の Windows を併記する場合は「Windows 2000/XP/Vista/7/8」のように Windows の表記を省略することがあります。

給紙方法の呼称

本書で説明する給紙方法と操作パネルおよびプリンタドライバ上の表記は以下のようになります。

給紙方法	操作パネルの表記	プリンタドライバの表記
単票紙を用紙ガイドから手差し給紙する	単票紙 /CSF1 または単票紙 / CSF2	手差し
単票紙をカットシートフィーダー1から給紙する	単票紙 /CSF1	カットシートフィーダ1
単票紙をカットシートフィーダー2から給紙する	単票紙 /CSF2	カットシートフィーダ2
連続紙をリアプッシュトラクタから給紙する	連続紙	リアプッシュトラクタ

- 操作パネルの表記“CSF”は、カットシートフィーダー (Cut Sheet Feeder) の略称です。
- プリンタドライバの表記“カットシートフィーダ”は本製品に標準添付されているプリンタドライバ上の表記です。ほかのソフトウェアでは、類似の表記をしていることがあります。
<例>
カットシートフィーダファーストビン、カットシートフィーダセカンドビン、カットシートフィーダ / ビン #1、カットシートフィーダ / ビン #2

商標

- EPSON および EXCEED YOUR VISION はセイコーエプソン株式会社の登録商標です。
- PC-9800 シリーズ、PC-9821 シリーズ、PC-98 NX シリーズ、PC-H98 は日本電気株式会社の商標です。
- IBM PC、IBM は International Business Machines Corporation の商標または登録商標です。
- Apple の名称、Macintosh、Power Macintosh、iMac、PowerBook、AppleTalk、LocalTalk、EtherTalk、漢字Talk、TrueType、ColorSync は Apple Computer, Inc. の商標または登録商標です。
- Microsoft、Windows、WindowsNT、Windows Vista は米国マイクロソフトコーポレーションの米国およびその他の国における登録商標です。
- Adobe、Adobe Acrobat は Adobe Systems Incorporated (アドビシステムズ社) の商標です。
- その他の製品名は各社の商標または登録商標です。

ご注意

- 本書の内容の一部または全部を無断転載することを禁止します。
- 本書の内容は将来予告なしに変更することがあります。
- 本書の内容にご不明な点や誤り、記載漏れなど、お気付きの点がありましたら弊社までご連絡ください。
- 運用した結果の影響については前項に関わらず責任を負いかねますのでご了承ください。
- 本製品が、本書の記載に従わずに取り扱われたり、不適当に使用されたり、弊社および弊社指定以外の、第三者によって修理や変更されたことなどに起因して生じた障害等の責任は負いかねますのでご了承ください。
- 弊社純正品以外および弊社品質認定品以外の、オプションまたは消耗品を装着し、それが原因でトラブルが発生した場合は、保証期間内であっても責任は負いかねますのでご了承ください。ただし、この場合の修理などは有償で行います。

もくじ

Windows からの印刷.....	4
印刷手順 ...	4
プリンタドライバの設定 ...	7
印刷の中止の仕方 ...	15
プリンタの監視 (EPSON プリンタ ウィンドウ !3) ...	16
プリンタの監視 (EPSON ステータス モニタ 3) ...	19
プリンタの共有 ...	23
プリンタ接続先の設定 ...	28
ソフトウェアの再インストール ...	30
印刷できる用紙.....	35
連続紙 (連続複写紙) ...	35
連続ラベル紙 ...	38
単票紙 (単票複写紙) ...	40
ハガキ ...	42
封筒 ...	42
ティアオフと微小送り ...	43
プリンタ設定値の変更.....	46
プリンタ設定の方法 ...	46
操作パネルからの設定 ...	46
16 進ダンプ印刷 ...	50
オプションと消耗品.....	51
オプションと消耗品一覧 ...	51
通信販売のご案内 ...	51
インターフェイスカード ...	52
カットシートフィーダー ...	53
困ったときは.....	56
ランプが点灯しない ...	56
ランプが点灯していても印刷できない ...	56
紙送りがうまくいかない ...	59
排紙が正しくできない ...	61
印刷結果が画面表示と異なる ...	62
印刷品質がよくない ...	65
プリンタドライバの使い方がわからない ...	66
通信エラーが発生する ...	67
EPSON プリンタウィンドウ !3 /EPSON ステータスモニタ 3 ...	68
インターフェイスカードを使用すると 印刷できない ...	78
その他のトラブル ...	78
どうしても解決しないときは ...	79
付録.....	80
プリンタのお手入れと運搬 ...	80
プリンタの仕様 ...	81
コード表 ...	90
索引.....	108

Windows からの印刷

- ！注意**
- Windows 95/98/Me/NT4.0 からの印刷は、『補足説明書 セットアップと印刷方法』を参照してください。『補足説明書 セットアップと印刷方法』はエプソンのホームページからダウンロードしてください。
【サービス名】 ダウンロードサービス
【アドレス】 <http://www.epson.jp/>
 - Windows 3.1/NT3.51 のプリンタドライバの詳細については、プリンタドライバのヘルプを参照してください。

印刷手順

印刷の手順はお使いのアプリケーションソフトによって異なりますので、ここでは基本的な印刷手順を説明します。

！注意 Windows XP 使用時の制限事項

プリンタドライバをインストールすると、[プリンタと FAX] フォルダに [EPSON VP-2300] と [EPSON VP-2300 ESC/P] アイコンが表示されます。EPSON 純正のプリンタドライバは [EPSON VP-2300 ESC/P] ですので、プリンタのプロパティなどを開くときなどは [EPSON VP-2300 ESC/P] を選択してください。[EPSON VP-2300] が表示されるのは Windows XP の仕様のためですので、削除せずこのままの状態でお使いください。（プリンタドライバを最新のものにしても、対応できません）。

1 アプリケーションソフトを起動して、[ファイル] メニューの [ページ設定] を選択します。

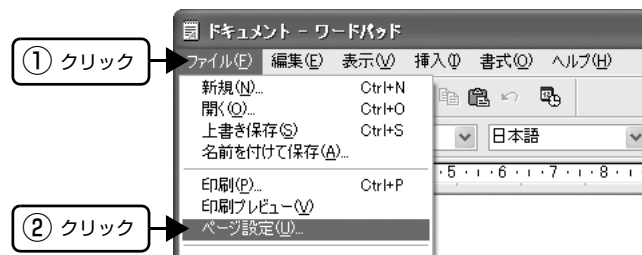

2 用紙のサイズや余白、印刷の向きなどを設定して [OK] をクリックします。

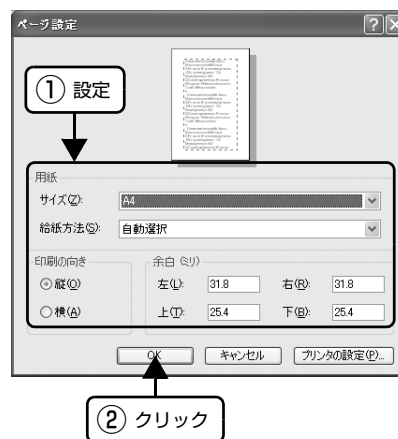

3 データを作成したら、[ファイル] メニューの [印刷] をクリックします。

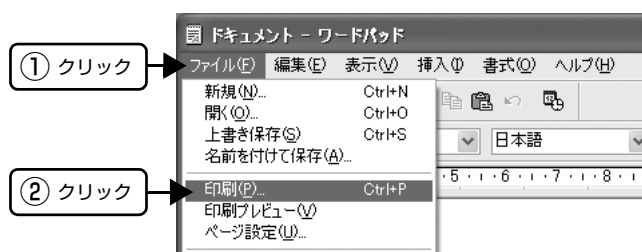

4

出力したいプリンタが選択されていることを確認して[詳細設定] (または[プロパティ]) をクリックします。



5

各項目を設定して [OK] をクリックします。
表示される画面はご利用の環境によって異なります。
📖 本書 9 ページ「設定項目」

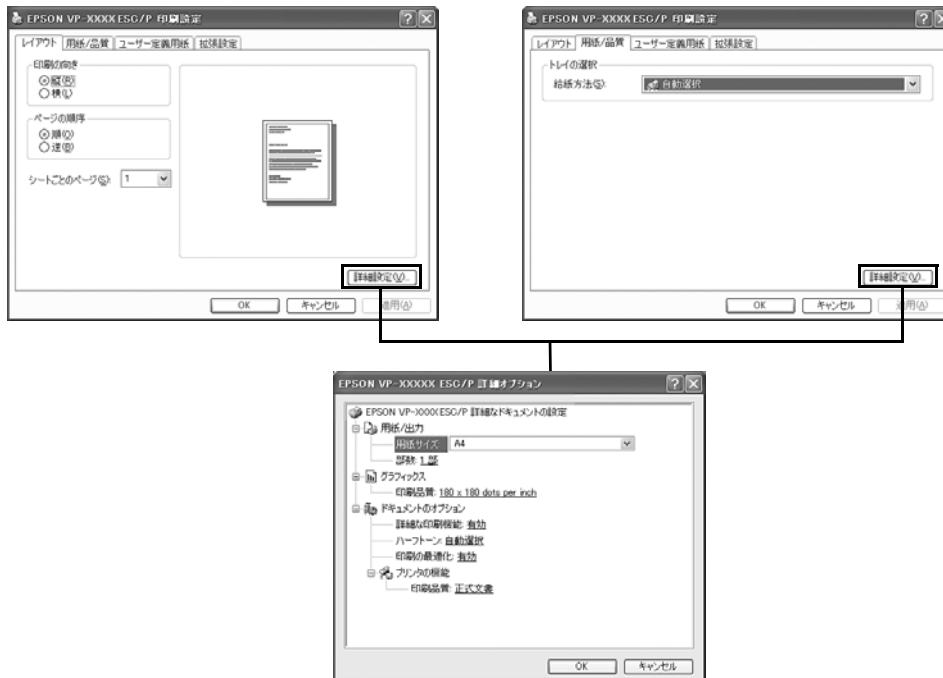

参考 【用紙サイズ】はアプリケーションソフトで設定した用紙サイズと合わせます。

- 6** **【印刷】 をクリックします。**
印刷データがプリンタに送られ、印刷が始まります。



クリック

以上で終了です。

プリンタドライバの設定

印刷に関する各種設定は、プリンタドライバのプロパティを開いて変更します。プロパティの開き方は、大きく分けて2通りあります。この開き方によって、設定できる項目が異なります。異なる点は、各設定項目の説明を参照してください。

参考 Windows 3.1/NT3.51 のプリンタドライバの詳細については、プリンタドライバのヘルプを参照してください。

アプリケーションソフトから開く

通常の印刷時は、アプリケーションソフトからプリンタドライバのプロパティを開いて設定します。アプリケーションソフトからプリンタドライバのプロパティを開く方法は、ソフトウェアによって異なります。各ソフトウェアの取扱説明書を参照してください。ここでは、Windows XP に添付の「ワードパッド」の場合を説明します。

- 1 アプリケーションソフトの【ファイル】メニューから【印刷】をクリックして【印刷】画面を表示させます。

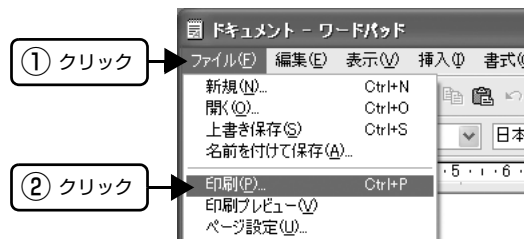

- 2 【プリンタの選択】で本製品を選択して【詳細設定】(Windows XP/Vista/7/8) または【プロパティ】(Windows 2000)をクリックします。



参考

Windows 2000 の「ワードパッド」のように、【印刷】画面内で直接プリンタのプロパティを操作できる場合があります。

【スタート】メニューから開く

Windows の【スタート】メニュー (Windows 2000/XP/Vista/7) または【スタート】画面 (Windows 8) からプリンタドライバのプロパティを開きます。ここでの設定はアプリケーションソフトから開いた設定画面の初期値になりますので、よく使う値を設定しておくとう便利です。

ここでは、代表的な方法を説明します。

- 1 Windows の【スタート】メニュー/【スタート】画面から【プリンタと FAX】 / 【プリンタ】 / 【デバイスとプリンタ】を開きます。

Windows 8:

【スタート】画面の【デスクトップ】をクリックし、マウスポインタを画面の右上隅へ移動し、【設定】 - 【コントロールパネル】の順にクリックし、【ハードウェアとサウンド】の【デバイスとプリンタの表示】をクリックします。

Windows 7:

【スタート】 - 【デバイスとプリンタ】の順にクリックします。

Windows Vista:

【スタート】 - 【コントロールパネル】 - 【プリンタ】の順にクリックします。

Windows XP:

Windows XP Professional は【スタート】 - 【プリンタと FAX】、Windows XP Home Edition は【スタート】 - 【コントロールパネル】 - 【プリンタと FAX】の順にクリックします。

Windows 2000:

【スタート】 - 【設定】 - 【プリンタ】の順にクリックします。

- 2 本製品のアイコンを右クリックして、表示されたメニューで【印刷設定】または【プロパティ】 / 【プリンタのプロパティ】をクリックします。

- 【印刷設定】では、印刷の基本的な設定 (プリンタドライバの設定) を行います。
- 【プロパティ】 / 【プリンタのプロパティ】では、Windows のプリンタ使用環境を設定します。

参考

- [印刷設定] を変更するには制限ユーザー (Users) 以上の権限が必要です。
- [プロパティ] / [プリンタのプロパティ] の設定を行うには、標準ユーザー (Power Users) 以上の権限が必要です。

Windows 8 の場合

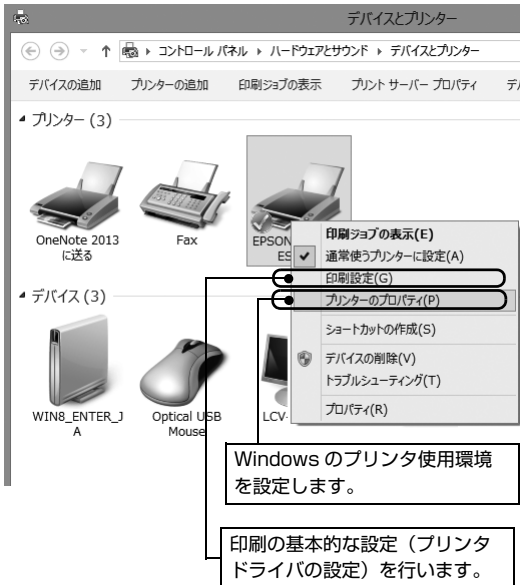

Windows Vista/XP/2000 の場合



Windows 7 の場合

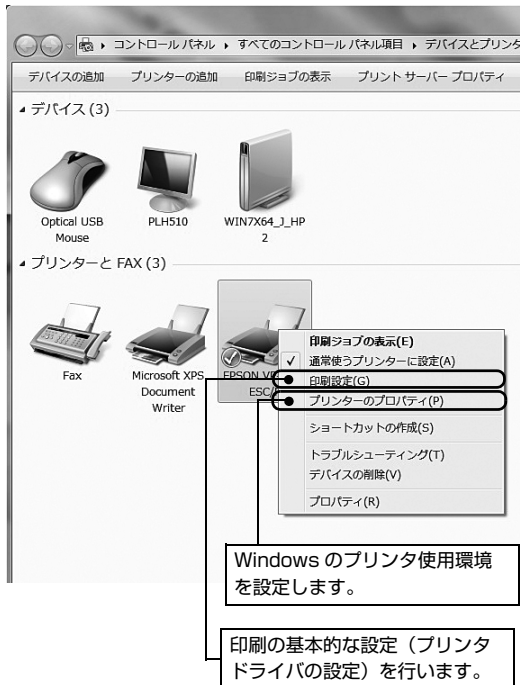

設定項目

印刷を実行する前に、用紙サイズや給紙方法などのプリンタ固有の機能をプリンタドライバの [印刷設定] 画面で設定します。本プリンタドライバでは、用紙のサイズ以外にグラフィックスの解像度、印字品質を設定できます。

用紙サイズと給紙方法

用紙サイズや給紙方法の設定は、次の画面で行います。

お使いの OS によって画面イメージは異なりますが、同じ機能です。各項目の説明は次ページ以降を参照してください。

【レイアウト】画面

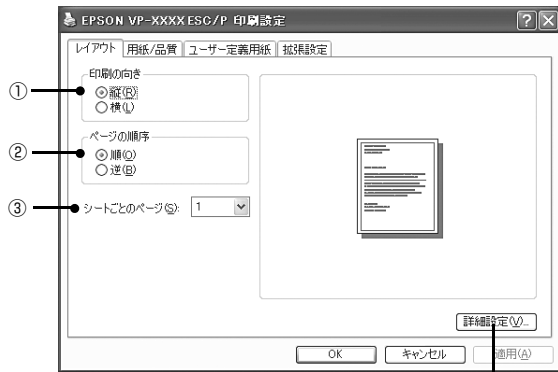

【用紙 / 品質】画面

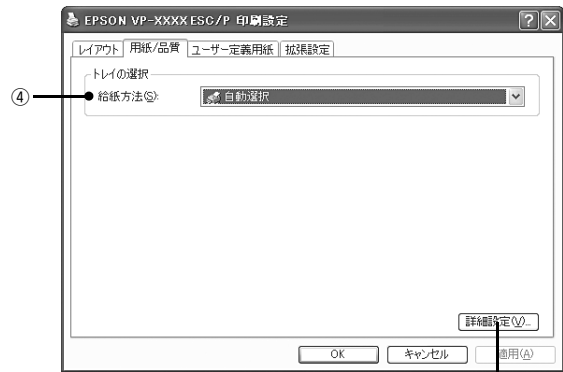

【詳細オプション】画面

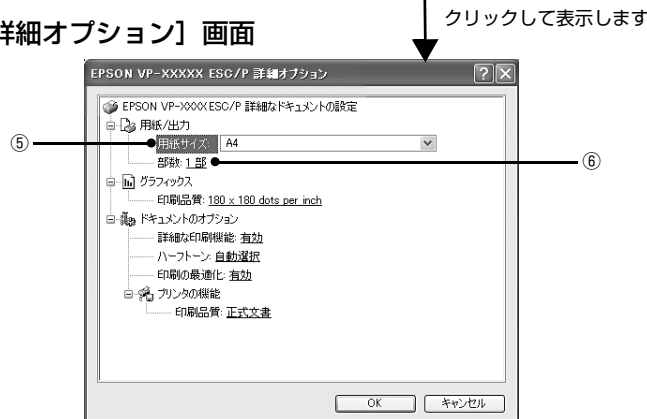

Windows XP(64bit)/Vista/7/8: 【拡張設定】画面



① 印刷の向き

印刷する方向を縦・横のどちらかをクリックして選択します。

使用するアプリケーションソフトによっては、アプリケーションソフトの設定が優先されます。

② ページの順序

印刷するページの順序を選択します。

順	最初のページから順番に印刷します。
逆	最後のページから順番に印刷します。

③ シートごとのページ

1枚の用紙に何ページ分を印刷するかを指定します。たとえば、1を指定すると、1枚の用紙に1ページが印刷され、2を指定すると1枚の用紙に2ページ分が並べて印刷されます。

Windows Vista/7/8 では [境界線を引く] をチェックすると、ページとページの間に境界線を印刷できます。

④ 給紙方法

用紙の給紙方法（装置）を選択します。給紙方法一覧から、選択する給紙方法をクリックします。

手差し	単票紙をプリンタの用紙ガイドから手差し給紙するときを選択します。
リアプッシュトラクタ	リアプッシュトラクタを使用して連続紙を給紙するときを選択します。
カットシートフィーダ 1/ カットシートフィーダ 2	通常の単票紙をカットシートフィーダー 1 (ピン 1) またはカットシートフィーダー 2 (ピン 2) から給紙するときを選択します。
自動選択	[プリンタ] フォルダでのプリンタドライバで設定されている給紙方法に従います。

参考

給紙方法を [自動選択] に設定して、[リアプッシュトラクタ] [カットシートフィーダ] を使用する場合は、[デバイスの設定] ダイアログでそれぞれの給紙方法に対して使用する用紙サイズを設定しないと給紙できません。
[デバイスの設定] ダイアログは、[プリンタ] フォルダ (Windows 2000) または [プリンタと FAX] フォルダ (Windows XP/Vista) または [デバイスとプリンタ] フォルダ (Windows 7/8) で本製品のアイコンを右クリックして [プロパティ] (Windows 2000/XP/Vista) または [プリンタのプロパティ] (Windows 7/8) をクリックすると表示されます。

⑤ 用紙サイズ

アプリケーションソフトで設定した印刷データの用紙サイズを選択します。作成した文書サイズとプリンタドライバ上の用紙サイズは、必ず一致させてください。サイズが異なる場合、アプリケーションソフトによっては、間違ったサイズで印刷されることがあります。

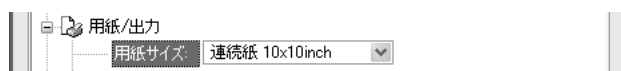

参考

連続紙の場合は、縦方向の長さが一致していれば、横方向の幅は一致していなくてもかまいません (横方向の幅は、アプリケーションソフトのマージン設定や印字フォーム設定で、実際の用紙の印字幅を超えないように定義します)。

- 参考** • 「連続紙 15 × 10inch (3 等分)」とは、以下の状態のことを指します。

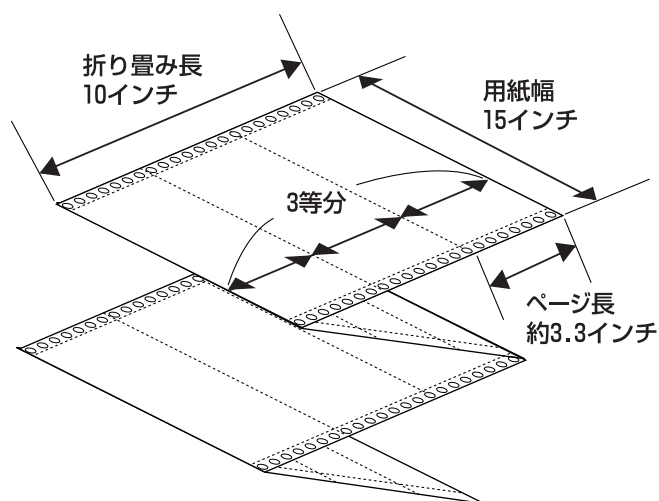

- 「15 × 6 2/3inch 連続紙」などの帯分数は、「6 + 2/3 インチ」のページ長であることを示します。
- 印刷したい連続紙の用紙サイズ（用紙幅）が登録されていないときは、用紙長が合致するものを選択してください。
☞ 本書 66 ページ「用紙サイズの設定がわからない」
- 4 インチ未満で折り畳まれた連続紙を使用すると紙送り精度に影響します。
連続紙のページ長が 4 インチ未満のときは、複数ページごとに折り畳まれ、折り畳み長が 4 インチ以上の連続紙を使用してください。
- [用紙サイズ] リストにないサイズは、ユーザー定義サイズとして登録することができます。
☞ 本書 14 ページ「任意の用紙サイズを登録するには」

⑥ 部数

印刷する部数を指定します。2 部以上印刷するときは、部単位で印刷するかどうかを指定できます。部単位で印刷する場合は、1 部ごとに連続したページが印刷されます。部単位で印刷しない場合は、ページごとに部数分ずつ印刷されます。

⑦ 印刷位置のオフセット(Windows XP(64bit)/Vista/7/8 のみ)

印刷開始位置を設定します。通常は、お使いのアプリケーションソフトのマージン設定（余白の設定）で調整してください。アプリケーションソフトで設定できないときなどはこの機能をお使いください。

オフセットによって印字推奨領域からはみ出したデータは印刷されません。

- ☞ 本書 36 ページ「印字推奨領域」（連続紙）
- ☞ 本書 39 ページ「ラベルサイズと印字推奨領域」（ラベル紙）
- ☞ 本書 40 ページ「印字推奨領域」（単票紙）
- ☞ 本書 42 ページ「印字推奨領域」（ハガキ）
- ☞ 本書 43 ページ「印字推奨領域と給紙方向」（封筒）

横	横方向の印刷開始位置を指定します。マイナス値は左方向、プラス値は右方向にオフセットします。設定可能範囲は -2.54cm (-1.00inch) から 2.54cm (1.00inch) です。
縦	縦方向の印刷開始位置を指定します。マイナス値は上方向、プラス値は下方向にオフセットします。設定可能範囲は -2.54cm (-1.00inch) から 2.54cm (1.00inch) です。
単位	上記の入力値の単位を cm または inch のどちらかに選択できます。

入力値をプリンタドライバをインストールした直後の状態に戻すときは「初期値に戻す」をクリックします。

グラフィックスと印刷品質

グラフィックイメージの印刷に関する設定は、次の画面で行います。
お使いの OS によって画面イメージは異なりますが、同じ機能です。

【用紙 / 品質】画面

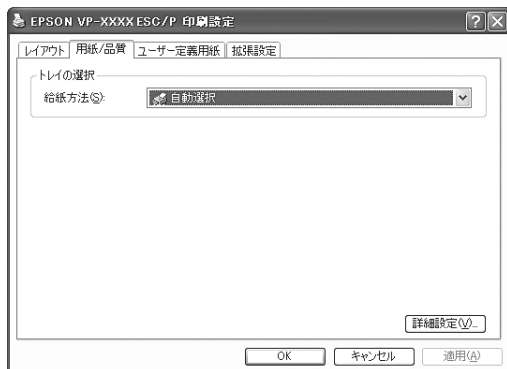

【詳細オプション】画面

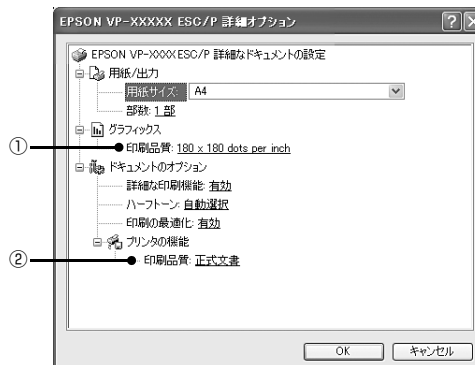

① 【グラフィックス】－【印刷品質】

グラフィックイメージの出力解像度（細かさ）を選択します。

解像度は、水平解像度×垂直解像度で示しています。解像度は dpi* で表し、数字が大きくなるほど解像度は高くなります。一般に解像度が高い方が高品質のグラフィックを印刷できますが、印刷時間は長くなります。

* dpi (Dot Per Inch) : 1 インチ当たりのドット数

② 【プリンタの機能】－【印刷品質】

「正式文書」または「ドラフト」のどちらかを選択します。「ドラフト」印刷よりも「正式文書」の方が表現力のある高品質な印刷結果になりますが、印刷時間は長くなります。

ドラフトを選択するときは操作パネルの [高速印字] ランプを点灯させる必要があります。

📖『取扱説明書 セットアップと使い方の概要編』（紙マニュアル）－「ご使用前に」－「各部の名称と役割」

インストール可能なオプション(Windows XP(64bit)/Vista/7/8)

すべての印刷に共通な設定は、次の [プロパティ] / [プリンタのプロパティ] 画面で行います。お使いの OS によって画面イメージは異なりますが、同じ機能です。

Windows XP(64bit)/Vista/7/8: [デバイスの設定] 画面

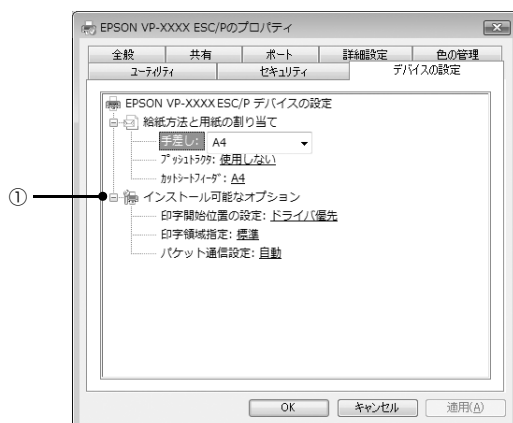

① インストール可能なオプション

すべての印刷に共通な各種設定ができます。

印字開始位置の設定	ドライバ優先	それぞれの用紙ごとにプリンタドライバで設定されている位置から印刷します。プリンタの操作パネルから設定した印字開始位置は無効になります。通常はこの設定で使用します。
	プリンタ優先	プリンタの操作パネルで設定した位置から印刷します。プリンタドライバで設定されている印字開始位置は無効になります。プリンタの設定値で印刷したいときに選択します。
印字領域指定	標準	EPSON インパクトプリンタの一般的な印字領域にて印刷します。通常はこの設定で使用します。
	最大	プリンタで印刷できる最大の印字領域に印刷します。用紙の種類によっては [標準] と変わらないことがあります。
パケット通信設定	自動	プリンタのパケット通信設定が [自動] のときに選択します。
	オフ	プリンタのパケット通信設定が [オフ] のときに選択します。



【パケット通信設定】は、通常、変更する必要はありません。プリンタのパケット通信設定を変更したときのみ、その設定と合わせてください。設定が異なると、正常に印刷されないことがあります。

任意の用紙サイズを登録するには

[用紙サイズ] リストにあらかじめ用意されていない用紙サイズを [ユーザー定義サイズ] として独自に登録することができます (Windows 2000/XP(32bit) では、連続紙は設定できません)。

Windows XP(64bit)/Vista/7/8 の場合

- 1 プリンタドライバの [ユーザー定義用紙] 画面で用紙情報を入力します。



用紙名	登録したい用紙の名称を入力します。31文字まで入力できます。プリンタドライバにあらかじめ登録されている用紙名やすでにユーザー定義用紙として登録済みの用紙名は登録できません。
単位	[用紙サイズ]、[余白] の値の単位を選択します。
用紙サイズ	[用紙] の表示欄で選択されている用紙の大きさが表示されます。新しく登録したい用紙の大きさを設定します。入力できる範囲は 2.54cm(1.00inch) から、本製品で印刷できる最大用紙サイズまでです。
余白	[用紙] の表示欄で選択されている用紙の余白が表示されます。新しく登録したい用紙の余白を設定します。[右余白] と [左余白] の合計が用紙の幅未満になるように設定します。[上余白] と [下余白] の合計が用紙の高さ未満になるように設定します。

- 2 [用紙の保存] をクリックします。

- 3 [OK] をクリックします。

任意の用紙サイズが登録され、以降は [用紙サイズ] リストから選択できるようになります。

Windows 2000/XP(32bit) の場合

- 1 [プリンタ] (または [プリンタと FAX]) フォルダの本製品のアイコンをクリックしてから [ファイル] メニューの [サーバーのプロパティ] を選択します。

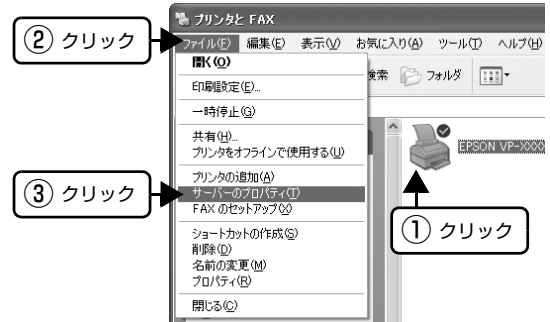

- 2 [新しい用紙を作成する] をチェックしてから、用紙の情報を入力します。



入力内容は、プリンタドライバの [ユーザー定義用紙] 画面での入力と同じです。

- 3 [OK] をクリックします。

任意の用紙サイズが登録され、以降は [用紙サイズ] リストから選択できるようになります。

参考

Windows XP(64bit)/Vista/7/8 でも上記の手順でユーザー定義用紙サイズを登録できます。

印刷の中止の仕方

印刷は以下の手順で中止できます。

- 1 プリンタの【印刷可】スイッチを押します。
【印刷可】ランプが消灯し、印刷不可状態になります。

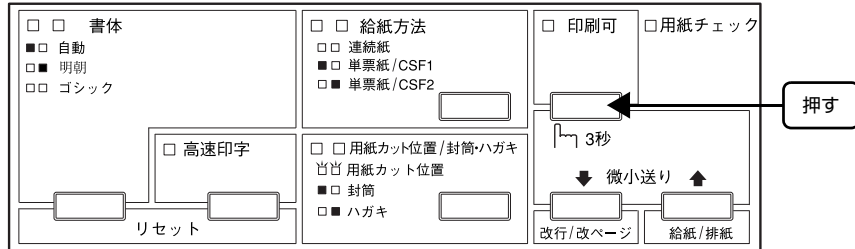

- 2 画面右下のタスクバー上のプリンタアイコンをダブルクリックします。
削除する印刷データをクリックして【ドキュメント】メニューの【印刷中止】または【キャンセル】をクリックします。



すべての印刷を中止するときは、【プリンタ】メニューの【すべてのドキュメントの取り消し】をクリックします。

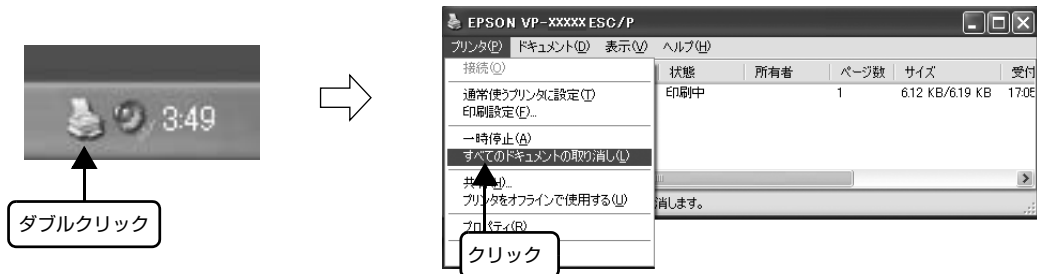

プリンタの監視(EPSON プリンタウィンドウ !3)

EPSON プリンタウィンドウ !3 は、プリンタの状態をコンピュータ上で監視（確認）できるユーティリティです。通常は、プリンタドライバと同時にインストールされます。

- ！注意**
- EPSON プリンタウィンドウ !3 の対象 OS は、Windows 95/98/Me/NT4.0/2000/XP(32bit) です。Windows XP(64bit)/Vista/7/8 をお使いの場合は、以下を参照してください。
☞ 本書 19 ページ「プリンタの監視 (EPSON ステータスマニタ 3)」
 - コンピュータに直接プリンタを接続する場合、プリンタの接続ポートは、「LPT1」を使用してください。

プリンタの状態を表示します

[EPSON プリンタウィンドウ !3] 画面

プリンタの状態をコンピュータのモニタ上で知ることができます。

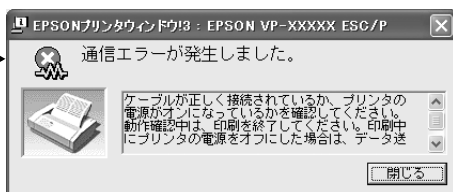

EPSON プリンタウィンドウ !3 の画面を開きます

[ユーティリティ] 画面

プリンタのプロパティから EPSON プリンタウィンドウ !3 を呼び出すことができます。



プリンタのプロパティからモニタの設定画面を呼び出すことができます。

タスクバー

タスクバーの呼び出しアイコンから EPSON プリンタウィンドウ !3 を開くことができます。

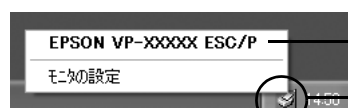

タスクバーの呼び出しアイコンから、モニタの設定画面を開くことができます。

動作環境を設定します

[モニタの設定] 画面

どのような状態をエラーとして表示するかなど、EPSON プリンタウィンドウ !3 の動作環境を設定することができます。

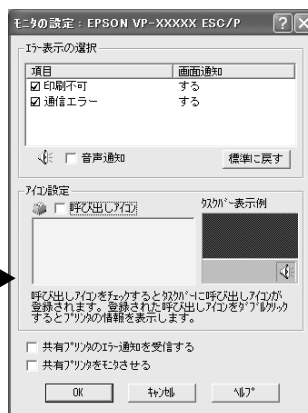

！注意 Windows XP(32bit) のリモートデスクトップ機能* を利用して、移動先のコンピュータに直接接続されたプリンタへ印刷することはできませんが、通信エラーが発生します。

* リモートデスクトップ機能：移動先のモバイルコンピュータなどからオフィスネットワーク内のコンピュータ上にあるアプリケーションやファイルへアクセスし、操作することができる機能

プリンタの状態を監視するには

EPSON プリンタウィンドウ !3 でプリンタの状態を確認するためには、以下のいずれかの方法で EPSON プリンタウィンドウ !3 を起動します。

参考

オプションのインターフェイスカードを使用してネットワークプリンタとして本製品をご使用の場合、「NetBEUI 印刷」「IPP 印刷」「DLC 印刷」を使用すると、EPSON プリンタウィンドウ !3 でのプリンタのモニタはできません。上記環境下で通信エラーが発生する場合は、[方法 1] の画面で [プリンタをモニタする] のチェックを外してください。

【方法 1】

[プリンタ] フォルダで本製品のアイコンを右クリックしてプリンタのプロパティを開き、[ユーティリティ] タブの [EPSON プリンタウィンドウ !3] アイコンをクリックします。

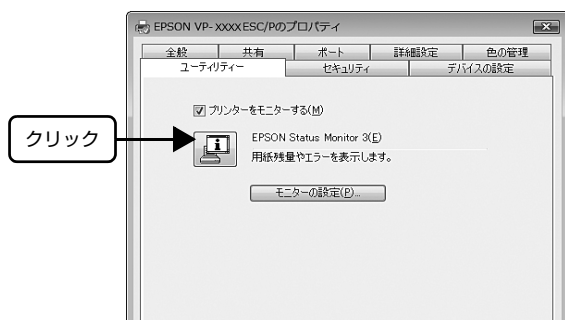

参考

[プリンタ] フォルダからプロパティを開いてください。アプリケーションソフトのメニューからでは、EPSON プリンタウィンドウ !3 は起動できません。

【方法 2】

タスクバーの EPSON プリンタウィンドウ !3 の呼び出しアイコンをダブルクリックするか、マウスの右ボタンでアイコンをクリックしてプリンタ名をクリックします。

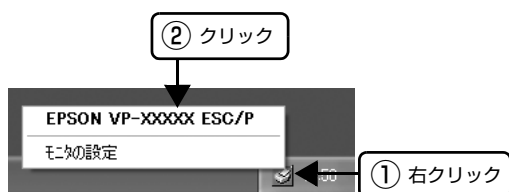

参考

呼び出しアイコンは、呼び出しアイコンの設定をすることでタスクバーに表示されるようになります。初期設定では表示されません。
☞ 本書 18 ページ「モニタ（監視）の設定」

【EPSON プリンタウィンドウ !3】画面

プリンタの状態を表示します。

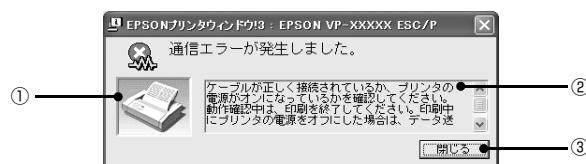

① プリンタ

プリンタの状態をグラフィックで表示します。

② メッセージ

プリンタの状態を知らせたり、エラーが発生したときにその状況と解決策をメッセージで知らせます。

③ [閉じる]

ウィンドウを閉じます。

監視プリンタの設定

[監視プリンタの設定] ユーティリティは、EPSON プリンタウィンドウ !3 で監視するプリンタの設定を変更するためのユーティリティで、EPSON プリンタウィンドウ !3 とともにインストールされます。通常は設定を変更する必要はありません。何らかの理由で監視するプリンタの設定を変更したい場合のみお使いください。

1 監視プリンタの設定ユーティリティを起動します。

[スタート] - [プログラム] (または [すべてのプログラム]) - [EPSON] の順にカーソルを合わせてから、[監視プリンタの設定] をクリックします。

2 監視しないプリンタのチェックボックスをクリックしてチェックマークを外し、[OK] をクリックして、画面を閉じます。

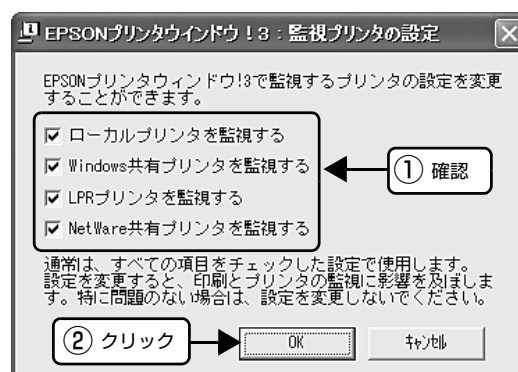

3 機種選択の画面が表示されたら、お使いのプリンタの機種名をクリックして、[OK] をクリックします。

この後は画面の指示に従ってください。

以上で設定は終了です。

モニタ(監視)の設定

EPSON プリントウインドウ!3のモニタ機能を設定します。どのような状態を画面表示するか、音声通知するか、共有プリンタを監視するかなどを設定できます。以下のいずれかの方法で「モニタの設定」画面を開いて、各項目を設定してください。

【方法 1】

[プリンタ] (または [プリンタと FAX]) フォルダからプリンタのプロパティを開き、[ユーティリティ] タブの [モニタの設定] をクリックします。

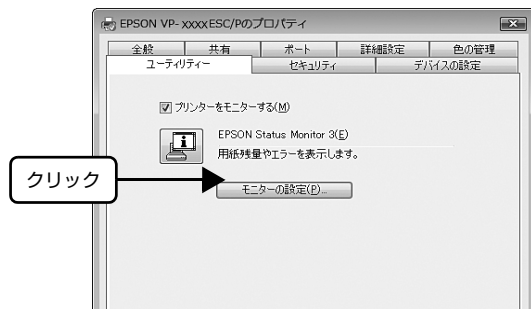

【方法 2】

タスクバーの EPSON プリントウインドウ!3 の呼び出しアイコンをマウスの右ボタンでクリックして、[モニタの設定] をクリックします。



【参考】

呼び出しアイコンは、呼び出しアイコンの設定をすることでタスクバーに表示されるようになります。初期設定では表示されません。次項を参照して設定してください。

【モニタの設定】画面

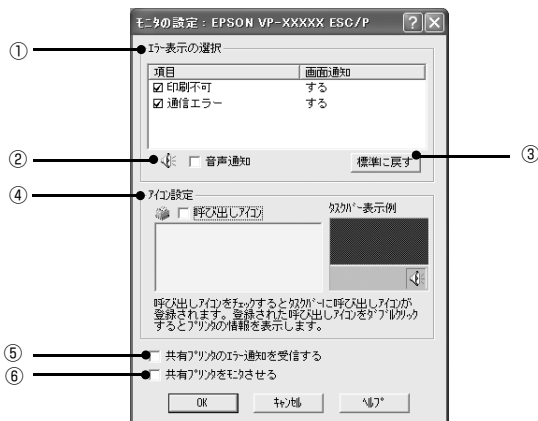

① エラー表示の選択

どのようなエラー状態のときに画面通知するかを選択します。チェックを付けたエラーが発生すると、ポップアップウインドウが現われ対処方法が表示されます。

② 音声通知

チェックを付けると、エラー発生時に音声でも通知します。

【参考】

お使いのコンピュータにサウンド機能がない場合、音声通知機能は使用できません。

③ 【標準に戻す】

[エラー表示の選択] を標準 (初期) 設定に戻します。

④ アイコン設定

[呼び出しアイコン] をクリックしてチェックを付けると、EPSON プリントウインドウ!3 の呼び出しアイコンをタスクバーに表示します。表示するアイコンは、お使いのプリンタに合わせてクリックして選択できます。

【参考】

タスクバーに設定したアイコンをマウスの右ボタンでクリックすると [モニタの設定] 画面および [EPSON プリントウインドウ!3] 画面を開くことができます。

⑤ 共有プリンタのエラー通知を受信する

ネットワーク上のほかのコンピュータにパラレルケーブルで接続された共有プリンタを利用している場合に、エラーを通知するかどうか選択できます。

⑥ 共有プリンタをモニタさせる

ローカル接続したプリンタを共有プリンタとして設定している場合に、ネットワーク上のほかのコンピュータからもプリンタの監視をさせるかどうか選択できます。

☞ 本書 26 ページ「クライアントの設定」

プリンタの監視(EPSON ステータスマニタ 3)

EPSON ステータスマニタ 3 は、プリンタの状態をコンピュータ上で監視（確認）できるユーティリティです。通常は、プリンタドライバと同時にインストールされます。

参考

- EPSON ステータスマニタ 3 の対象 OS は、Windows XP(64bit)/Vista/7/8 です。Windows 95/98/Me/NT4.0/2000/XP(32bit) をお使いの場合は、以下を参照してください。
☞ 本書 16 ページ「プリンタの監視 (EPSON プリンタウィンドウ!3)」
- 推奨ケーブル以外のケーブル、プリンタ切替機、ソフトウェアのコピー防止のためのプロテクタ（ハードウェアキーなど）を、コンピュータとプリンタの間に装着すると、双方向通信やデータ転送が正常にできない場合があります。
- コンピュータに直接プリンタを接続する場合、プリンタの接続ポートは、「LPT1」を使用してください。

プリンタの状態を表示します

[EPSON ステータスマニタ 3] 画面

プリンタの状態をコンピュータのモニタ上で知ることができます。

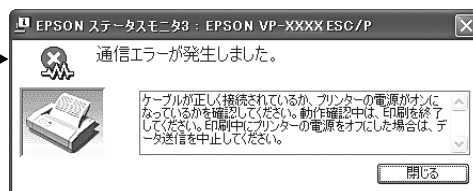

EPSON ステータスマニタ 3 の画面を開きます

[ユーティリティ] 画面

プリンタの [プロパティ] (Windows XP(64bit)/Vista) または [プリンタのプロパティ] (Windows 7/8) から EPSON ステータスマニタ 3 を呼び出すことができます。



プリンタの [プロパティ] (Windows XP(64bit)/Vista) または [プリンタのプロパティ] (Windows 7/8) からモニタの設定画面を呼び出すことができます。

タスクバー

タスクバーの呼び出しアイコンから EPSON ステータスマニタ 3 を開くことができます。

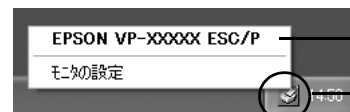

タスクバーの呼び出しアイコンから、モニタの設定画面を開くことができます。

動作環境を設定します

[モニタの設定] 画面

どのような状態をエラーとして表示するかなど、EPSON ステータスマニタ 3 の動作環境を設定することができます。

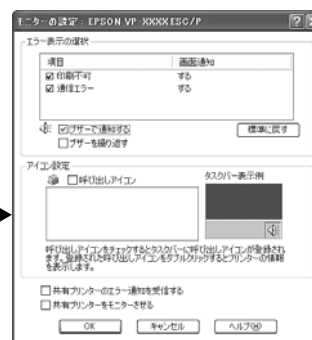

注意

Windows のリモートデスクトップ機能* を利用している状態で、移動先のコンピュータから、そのコンピュータに直接接続されたプリンタへ印刷する場合、EPSON ステータスマニタ 3 がインストールされていると通信エラーが発生します。ただし、印刷は正常に行われます。

* リモートデスクトップ機能: 移動先のモバイルコンピュータなどからオフィスネットワーク内のコンピュータ上にあるアプリケーションやファイルへアクセスし、操作することができる機能

プリンタの状態を監視するには

EPSON ステータスマニタ 3 でプリンタの状態を確認するためには、以下のいずれかの方法で EPSON ステータスマニタを起動します。

【方法 1】

- 1 Windows の [スタート] メニュー / [スタート] 画面から [プリンタと FAX] / [プリンタ] / [デバイスとプリンタ] を開き、本製品のアイコンを右クリックして [プロパティ] または [プリンタのプロパティ] をクリックします。

Windows 8:

[スタート] 画面の [デスクトップ] をクリックし、マウスポインタを画面の右上隅へ移動し、[設定] - [コントロールパネル] の順にクリックし、[ハードウェアとサウンド] の [デバイスとプリンタの表示] をクリックして、本製品のアイコンを右クリックし、[プリンタのプロパティ] をクリックします。

Windows 7:

[スタート] - [デバイスとプリンタ] の順にクリックし、本製品のアイコンを右クリックして [プリンタのプロパティ] をクリックします。

Windows Vista:

[スタート] - [コントロールパネル] - [プリンタ] の順にクリックし、本製品のアイコンを右クリックして [プロパティ] をクリックします。

Windows XP(64bit):

Windows XP Professional は [スタート] - [プリンタと FAX]、Windows XP Home Edition は [スタート] - [コントロールパネル] - [プリンタと FAX] の順にクリックし、本製品のアイコンを右クリックして [プロパティ] をクリックします。

- 2 [ユーティリティ] タブの [EPSON ステータスマニタ 3] アイコンをクリックします。

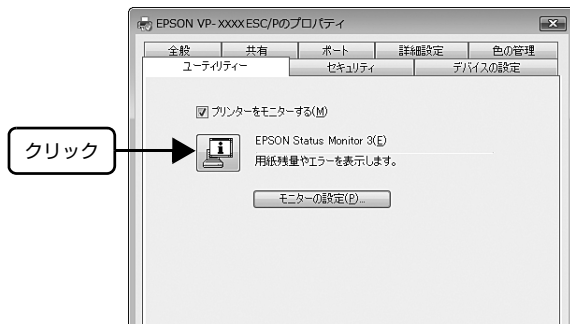

参考

アプリケーションソフトのメニューからでは、EPSON ステータスマニタ 3 は起動できません。

【方法 2】

タスクバーの EPSON ステータスマニタ 3 の呼び出しアイコンをダブルクリックするか、マウスの右ボタンでアイコンをクリックしてプリンタ名をクリックします。

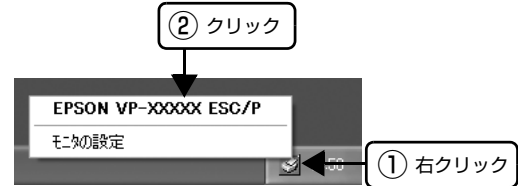

参考

呼び出しアイコンは、呼び出しアイコンの設定をすることでタスクバーに表示されるようになります。初期設定では表示されません。

本書 21 ページ「モニタ（監視）の設定」

【EPSON ステータスマニタ 3】画面

プリンタの状態を表示します。

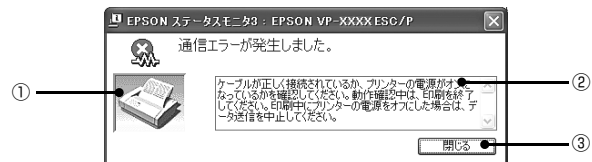

①プリンタ

プリンタの状態をグラフィックで表示します。

②メッセージ

プリンタの状態を知らせたり、エラーが発生したときにその状況と解決策をメッセージで知らせます。

③【閉じる】

ウィンドウを閉じます。

モニタ(監視)の設定

EPSONステータスマニタ3のモニタ機能を設定します。どのような状態を画面表示するか、ブザー音通知するか、共有プリンタを監視するかなどを設定できます。以下のいずれかの方法で「モニタの設定」画面を開いて、各項目を設定してください。

【方法 1】

- 1 Windows の [スタート] メニュー / [スタート] 画面から [プリンタと FAX] / [プリンタ] / [デバイスとプリンタ] を開き、本製品のアイコンを右クリックして [プロパティ] または [プリンタのプロパティ] をクリックします。

Windows 8:

[スタート] 画面の [デスクトップ] をクリックし、マウスポインタを画面の右上隅へ移動し、[設定] - [コントロールパネル] の順にクリックし、[ハードウェアとサウンド] の [デバイスとプリンタの表示] をクリックして、本製品のアイコンを右クリックし、[プリンタのプロパティ] をクリックします。

Windows 7:

[スタート] - [デバイスとプリンタ] の順にクリックし、本製品のアイコンを右クリックして [プリンタのプロパティ] をクリックします。

Windows Vista:

[スタート] - [コントロールパネル] - [プリンタ] の順にクリックし、本製品のアイコンを右クリックして [プロパティ] をクリックします。

Windows XP(64bit):

Windows XP Professional は [スタート] - [プリンタと FAX]、Windows XP Home Edition は [スタート] - [コントロールパネル] - [プリンタと FAX] の順にクリックし、本製品のアイコンを右クリックして [プロパティ] をクリックします。

- 2 [ユーティリティ] タブの [モニタの設定] をクリックします。

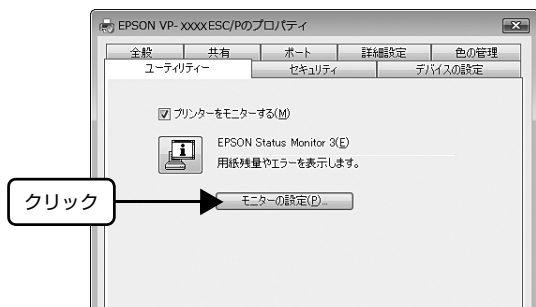

【方法 2】

タスクバーの EPSON ステータスマニタ 3 の呼び出しアイコンをマウスの右ボタンでクリックして、[モニタの設定] をクリックします。



参考

呼び出しアイコンは、呼び出しアイコンの設定をすることでタスクバーに表示されるようになります。初期設定では表示されません。次項を参照して設定してください。

【モニタの設定】画面

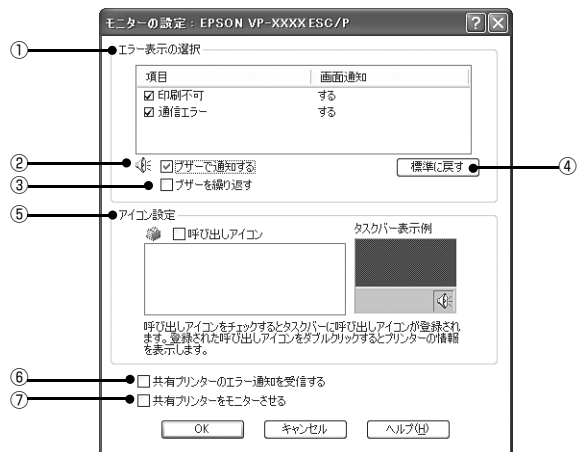

① エラー表示の選択

どのようなエラー状態のときに画面通知するかを選択します。チェックを付けたエラーが発生すると、ポップアップウィンドウが現れ対処方法が表示されます。

② ブザーで通知する

チェックを付けると、エラー発生時にブザー音でも通知します。

参考

お使いのコンピュータにサウンド機能がない場合、ブザー音通知機能は使用できません。

③ ブザーを繰り返す

チェックをつけると、エラー発生時にブザー音を繰り返します。

④ [標準に戻す]

[エラー表示の選択] を標準 (初期) 設定に戻します。

⑤アイコン設定

[呼び出しアイコン]をクリックしてチェックを付けると、EPSON ステータスマニタ 3 の呼び出しアイコンをタスクバーに表示します。表示するアイコンは、お使いのプリンタに合わせてクリックして選択できます。

参考

タスクバーに設定したアイコンをマウスの右ボタンでクリックすると [モニタの設定] 画面および [EPSON ステータスマニタ 3] 画面を開くことができます。

⑥共有プリンタのエラー通知を受信する

ネットワーク上のほかのコンピュータにローカル接続された共有プリンタを利用している場合に、エラーを通知するかどうか選択できます。

⑦共有プリンタをモニタさせる

ほかのコンピュータ (クライアント) から共有プリンタをモニタさせるかどうか選択できます。

📖 本書 26 ページ「クライアントの設定」

参考

- [共有プリンタをモニタさせる] の設定は、管理者権限のあるユーザー (Administrator) で設定してください。
- 1台のコンピュータに複数ユーザーが同時にログインしている環境で、プリンタの監視が同時に行われたとき、通信エラーメッセージが表示されることがあります。

Windows Vista/7/8 で [共有プリンタをモニタさせる] の設定を変更すると、[ユーザー制御アカウント] 画面が表示されます。[続行] (Windows Vista) または [はい] (Windows 7/8) をクリックします。

プリンタの共有

Windows の標準ネットワーク環境でプリンタを共有する方法を説明します。

Windows のネットワーク環境では、コンピュータに直接接続したプリンタを、ほかのコンピュータから共有することができます。特別なネットワークインターフェイスカードやプリントサーバ機器を使用しないで、Windows の標準ネットワーク機能を利用します。この接続方法をピアトゥピア接続と呼びます。

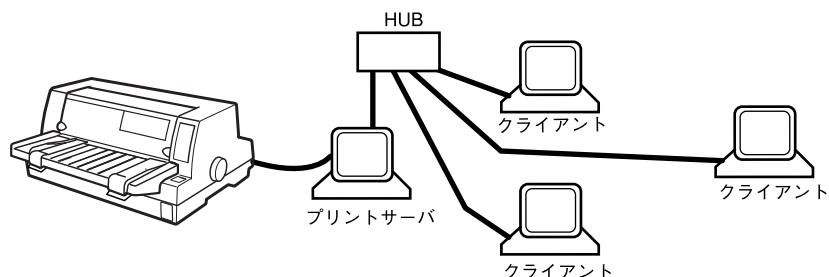

プリンタを直接接続するコンピュータは、プリンタの共有を許可するプリントサーバの役割をはたします。ほかのコンピュータはプリントサーバに印刷許可を受けるクライアントになります。クライアントは、プリントサーバを経由してプリンタを共有することになります。

ここでは、プリンタを共有させるためのプリントサーバの設定方法を説明します。お使いの Windows に応じた設定手順に従ってください。

☞ 本書 24 ページ「プリントサーバの設定」

クライアントの設定方法については、以下のページを参照してください。

☞ 本書 26 ページ「クライアントの設定」

参考

- プリンタ共有の設定方法は、ネットワーク環境が構築されていること、プリントサーバとクライアントとなるコンピュータが同一ネットワーク管理下にあること、プリンタを使用するすべてのコンピュータにプリンタドライバがインストールされていることが前提となります。
- 画面は Microsoft ネットワークの場合です。
- Windows XP(64bit)/Vista/7/8 で、共有プリンタに印刷を実行して通信エラーが発生する場合は、[ユーティリティ] 画面で [プリンタをモニタする] のチェックを外します。この場合、EPSON ステータスマニタ 3 は使用できません。

プリントサーバの設定

プリンタを共有させるための設定をプリントサーバ側で行います。

- 1 Windows の [スタート] メニュー / [スタート] 画面から [プリンタと FAX] / [プリンタ] / [デバイスとプリンタ] を開きます。

Windows 8:

[スタート] 画面の [デスクトップ] をクリックし、マウスポインタを画面の右上隅へ移動し、[設定] - [コントロールパネル] の順にクリックし、[ハードウェアとサウンド] の [デバイスとプリンタの表示] をクリックします。

Windows 7:

[スタート] - [デバイスとプリンタ] の順にクリックします。

Windows Vista:

[スタート] - [コントロールパネル] - [プリンタ] の順にクリックします。

Windows XP:

Windows XP Professional は [スタート] - [プリンタと FAX]、Windows XP Home Edition は [スタート] - [コントロールパネル] - [プリンタと FAX] の順にクリックします。

Windows 2000:

[スタート] - [設定] - [プリンタ] の順にクリックします。

- 2 本製品のアイコンを右クリックして [共有] をクリックします。

Windows 7/8:

本製品のアイコンを右クリックして、[プリンタのプロパティ] をクリックし、[共有] タブをクリックします。

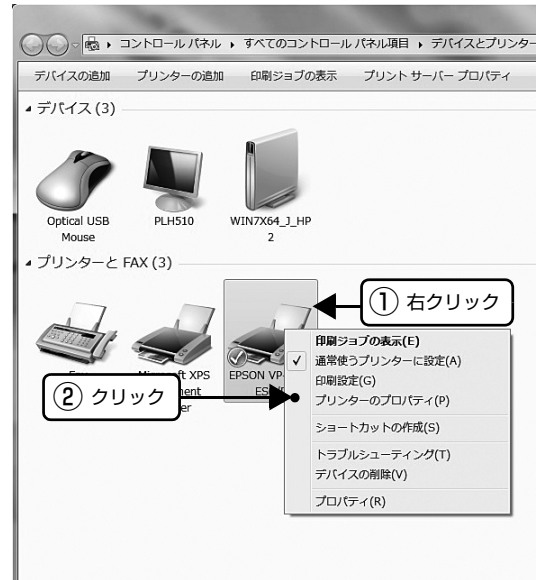

Windows 2000/XP/Vista:

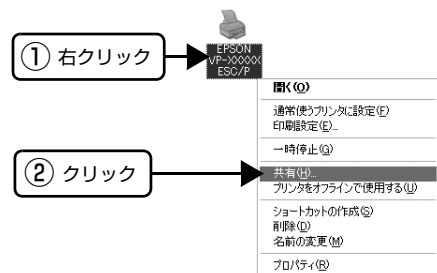

参考

- Windows XP で以下の画面が表示されたら、どちらかを選択し、画面の指示に従ってプリンタ共有の準備をします。

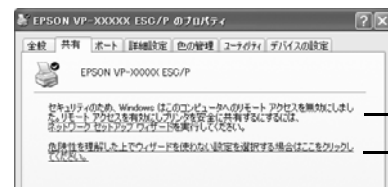

- Windows Vista/7/8 では、[共有] タブの [共有オプションの変更] をクリックし、[共有名] を入力できるようにしてください。

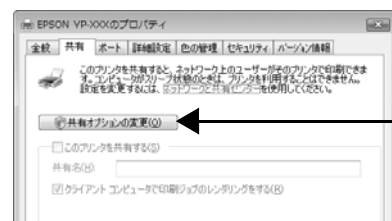

- 3 [共有する] / [このプリンタを共有する] を選択し、[共有名] を入力し、[OK] をクリックします。

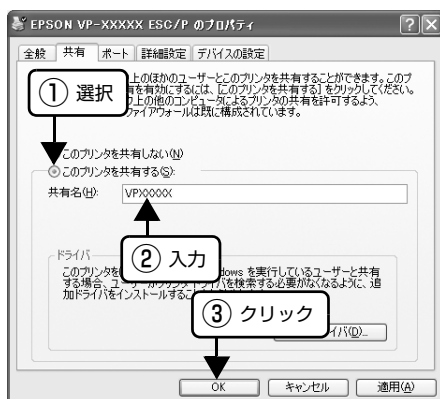

参考

- Windows Vista/7/8 では、管理者権限のあるユーザー (Administrator) でログインし、プリンタ共有を設定してください。
- 共有名に□ (スペース) やー (ハイフン) を使用するとエラーの原因になります。
- [[ほかのバージョンの Windows のドライバ]/[ドライバ] で追加ドライバの設定をしないでください。サーバとクライアントの OS およびアーキテクチャが異なる場合は、追加ドライバをインストールできません。

参考

Windows ファイアウォールを有効にした状態で、ファイルとプリンタの共有を行う場合は、以下の設定を行ってください。

Windows 8:

- [スタート] 画面の [デスクトップ] をクリックし、マウスポインタを画面の右上隅へ移動し、[設定] - [コントロールパネル] - [システムとセキュリティ] - [Windows ファイアウォール] の順にクリックします。
- 左側のウィンドウの [Windows ファイアウォールの有効化または無効化] をクリックして、[許可されたアプリの一覧にあるアプリも含め、すべての着信接続をブロックする] のチェックが外れていることを確認して、[OK] をクリックします。
- 左側のウィンドウの [Windows ファイアウォールを介したアプリまたは機能を許可] をクリックします。[ファイルとプリンタの共有] にチェックして [OK] をクリックします。

Windows 7:

- [スタート] - [コントロールパネル] - [システムとセキュリティ] - [Windows ファイアウォール] をクリックします。
- 左側のウィンドウの [Windows ファイアウォールの有効化または無効化] をクリックして、[許可されたプログラムの一覧にあるプログラムも含め、すべての着信接続をブロックする] のチェックが外れていることを確認して、[OK] をクリックします。
- 左側のウィンドウの [Windows ファイアウォールを介したプログラムまたは機能を許可する] をクリックします。[ファイルとプリンタの共有] にチェックして [OK] をクリックします。

Windows Vista:

- [スタート] - [コントロールパネル] の順にクリックします。
- [セキュリティ] をクリックし、[Windows ファイアウォール] をクリックして、[Windows ファイアウォール] 画面を開きます。
- [Windows ファイアウォールの有効化または無効化] をクリックします。[ユーザーアカウント制御] 画面が表示されるので [続行] をクリックします。
- [全般] タブの [すべての着信接続をブロックする] のチェックが外れていることを確認します。
- [例外] タブをクリックし、[ファイルとプリンタの共有] にチェックして、[OK] をクリックします。

Windows XP:

- [スタート] - [コントロールパネル] の順にクリックします。
- [セキュリティセンター] をクリックします。
- [Windows ファイアウォール] をクリックして、[Windows ファイアウォール] 画面を開きます。
- [全般] タブの [例外を許可しない] のチェックが外れていることを確認します。
- [例外] タブをクリックし、[ファイルとプリンタの共有] にチェックして、[OK] をクリックします。

以上で終了です。次にクライアント側の設定をします。
 本書 26 ページ「クライアントの設定」

クライアントの設定

サーバ側の設定が終了したら、続いてクライアント側の設定を行います。お使いの OS によって作業が異なります。

！注意

クライアントにプリンタドライバがインストールされていないときは、プリンタドライバをインストールしてから設定してください。

参考

管理者権限のあるユーザー（Administrator）でログインする必要があります。

クライアントにインストールされているプリンタドライバのプロパティからプリンタの接続先をサーバのプリンタに変更します。「印刷するポート」でネットワーク上のパスを指定したポートを追加し、そのポートに変更します。

- 1 Windows の [スタート] メニュー / [スタート] 画面から [プリンタと FAX] / [プリンタ] / [デバイスとプリンタ] を開きます。

Windows 8:

[スタート] 画面の [デスクトップ] をクリックし、マウスポインタを画面の右上隅へ移動し、[設定] - [コントロールパネル] の順にクリックし、[ハードウェアとサウンド] の [デバイスとプリンタの表示] をクリックします。

Windows 7:

[スタート] - [デバイスとプリンタ] の順にクリックします。

Windows Vista:

[スタート] - [コントロールパネル] - [プリンタ] の順にクリックします。

Windows XP:

Windows XP Professional は [スタート] - [プリンタと FAX]、Windows XP Home Edition は [スタート] - [コントロールパネル] - [プリンタと FAX] の順にクリックします。

Windows 2000:

[スタート] - [設定] - [プリンタ] の順にクリックします。

- 2 設定を変更するプリンタのアイコンを右クリックし、[プロパティ]（Windows 2000/XP/Vista）または [プリンタのプロパティ]（Windows 7/8）をクリックします。



- 3 [ポート] タブをクリックして [ポートの追加] をクリックします。

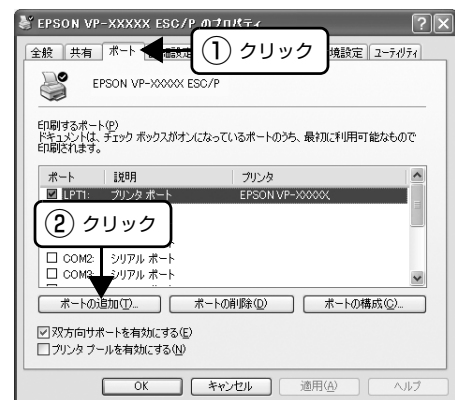

- 4 [プリンタポート] 画面が表示されたら、[Local Port] を選択して [新しいポート] をクリックします。

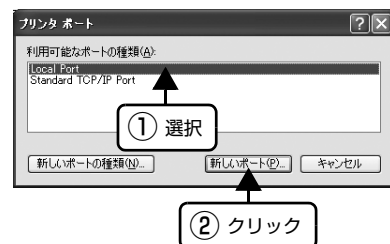

- 5 ポート名を以下のように入力して [OK] をクリックします。

¥¥目的のプリンタが接続されたコンピュータ名¥共有プリンタ名

<例>



- 6 [プリンタポート] 画面に戻りますので、[閉じる] をクリックします。

7 ポートに設定した名前が追加され、選択されていることを確認してから [OK] をクリックします。

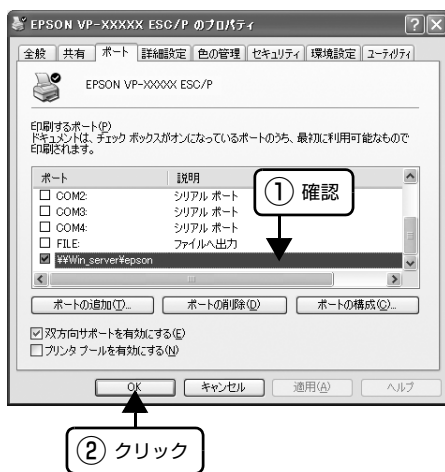

プリンタ接続先の設定

プリンタを接続しているコンピュータ側のポートを、必要に応じて追加または変更できます。

参考 プリンタの接続先を変更すると、プリンタの機能設定が変更されることがあります。プリンタの接続先を変更したときは、必ず各機能の設定を確認してください。

ネットワークパスを指定してポートを追加することで、ネットワーク上に接続された本製品に接続することができます。

1 Windows の [スタート] メニュー / [スタート] 画面から [プリンタと FAX] / [プリンタ] / [デバイスとプリンタ] を開きます。

Windows 8:

[スタート] 画面の [デスクトップ] をクリックし、マウスポインタを画面の右上隅へ移動し、[設定] - [コントロールパネル] の順にクリックし、[ハードウェアとサウンド] の [デバイスとプリンタの表示] をクリックします。

Windows 7:

[スタート] - [デバイスとプリンタ] の順にクリックします。

Windows Vista:

[スタート] - [コントロールパネル] - [プリンタ] の順にクリックします。

Windows XP Professional:

[スタート] - [プリンタと FAX] の順にクリックします。

Windows XP Home Edition:

[スタート] - [コントロールパネル] - [プリンタと FAX] の順にクリックします。

Windows 2000:

[スタート] - [設定] - [プリンタ] の順にクリックします。

2 設定を変更するプリンタのアイコンを右クリックし、[プロパティ] (Windows 2000/XP/Vista) または [プリンタのプロパティ] (Windows 7/8) をクリックします。



3 [ポート] タブをクリックして設定を変更します。

変更後 [OK] をクリックすると設定は終了です。

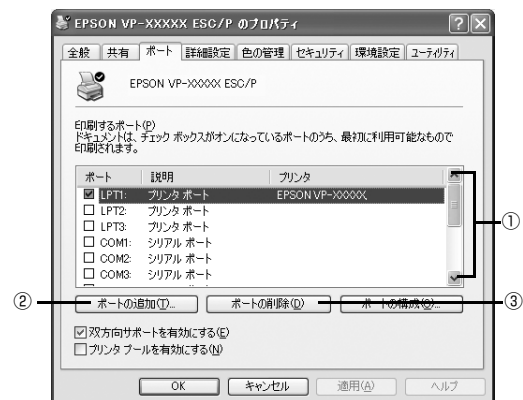

参考

ここで説明する以外の項目については、通常設定変更の必要はありません。

① 印刷するポート

プリンタを接続したポート (インターフェイス) を選択します。表示されるポートの種類は、ご利用のコンピュータによって異なります。パラレルインターフェイスケーブルをコンピュータのポートに接続した場合は、LPT1 の設定でご使用ください。

LPT	通常のプリンタポートの設定です。DOS/V シリーズなどの標準パラレルプリンタポートに接続している場合は、この中の LPT1 を選択します。
COM	シリアルポートに接続している場合に選択します。このポートに接続する場合は、シリアルポートの通信設定とプリンタの通信設定を合わせる必要があります。
FILE	印刷データをプリンタではなくファイルに出力します。
¥¥サーバ名 ¥ ¥プリンタ名など	ネットワーク上のパスを指定したポートです。パスによって指定されたネットワークプリンタに出力します。 ② [ポートの追加] から新しく登録することができます。

② [ポートの追加]

新しいポートを追加したり、新しいネットワークプリンタを指定したりするときにクリックします。

新しいネットワークパスの登録は以下の手順で行います。

- 1 [ポートの追加]をクリックします。
- 2 [プリンタポート]画面が表示されたら、[Local Port]を選択して[新しいポート]をクリックします。
- 3 ポート名を以下のように入力して[OK]をクリックします。
¥¥目的のプリンタを接続しているコンピュータ名¥共有プリンタ名
- 4 [プリンタポート]画面に戻りますので[閉じる]をクリックします。

③ [ポートの削除]

ポートの一覧からポートを削除するときにクリックします。

以上で終了です。

ソフトウェアの再インストール

ドライバを再インストールする場合やバージョンアップする場合は、すでにインストールされているプリンタドライバを削除（アンインストール）してから行います。

参考 管理者権限のあるユーザーでログインし、ソフトウェアを削除してください。

プリンタソフトウェアの削除

プリンタソフトウェアは以下の手順で削除します。また、プリンタソフトウェア CD-ROM をコンピュータにセットして表示される画面からも削除することができます。

プリンタドライバとEPSONプリンタウィンドウ !3/EPSON ステータスマニタ 3 の削除

参考

EPSON プリンタウィンドウ !3/EPSON ステータスマニタ 3 を複数のユーザーで使用している環境で、EPSON プリンタウィンドウ !3/EPSON ステータスマニタ 3 を削除する場合は、すべてのユーザー環境において [呼び出しアイコン] の設定をオフ（チェックなし）にしてから削除してください。
☞ 本書 18 ページ「モニタ（監視）の設定」

1 起動しているアプリケーションソフトをすべて終了します。

2 Windows の [スタート] メニュー / [スタート] 画面から [コントロールパネル] を開きます。

Windows 8:

[スタート] 画面の [デスクトップ] をクリックし、マウスポインタを画面の右上隅へ移動し、[設定] - [コントロールパネル] の順にクリックします。

Windows XP/Vista/7:

[スタート] - [コントロールパネル] の順にクリックします。

Windows 2000:

[スタート] - [設定] - [コントロールパネル] の順にクリックします。

3 [プログラムのアンインストール] / [アプリケーションの追加と削除] / [プログラムの追加と削除] を開きます。

Windows Vista/7/8:

[プログラムのアンインストール] をクリックします。



Windows XP:

[プログラムの追加と削除] をクリックします。



Windows 2000:

[アプリケーションの追加と削除] をダブルクリックします。



- 4** 削除するソフトウェアを選択して [アンインストールと変更] / [変更と削除] (または [追加と削除]) をクリックします。

Windows Vista/7/8:

[EPSON VP-xxxx ESC/P プリンタ ユーティリティ アンインストール] - [アンインストールと変更] の順にクリックします。

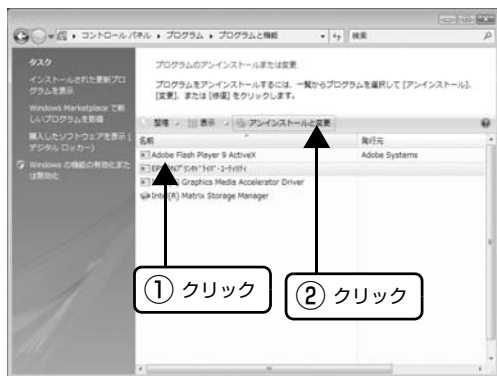

Windows XP(64bit):

[プログラムの変更と削除] - [EPSON VP-xxxx ESC/P プリンタ ユーティリティ アンインストール] - [変更/削除] の順にクリックします。

Windows 2000/XP(32bit):

[プログラムの変更と削除] - [EPSON プリンタドライバ・ユーティリティ] - [変更/削除] の順にクリックします。

<例> Windows XP の場合



- 5** [プリンタ機種] タブをクリックし、削除するプリンタのアイコンを選択します。

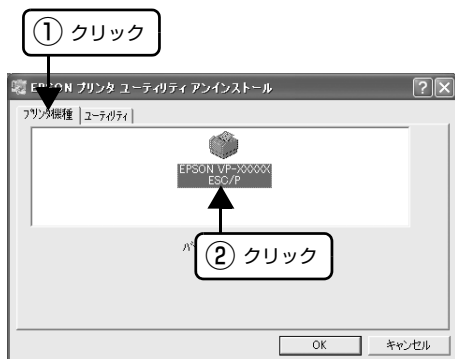

- 6** [ユーティリティ] タブまたは [アプリケーション一覧] タブをクリックし、[EPSON プリンタウィンドウ!3 (EPSON VP-xxxx 用)] または [EPSON ステータスマニタ 3 (EPSON VP-xxxx ESC/P 用)] にチェックが付いていることを確認して [OK] をクリックします。

Windows XP(64bit)/Vista/7/8:

[アプリケーション一覧] - [EPSON ステータスマニタ 3 (EPSON VP-xxxx ESC/P 用)] - [OK] の順にクリックします。

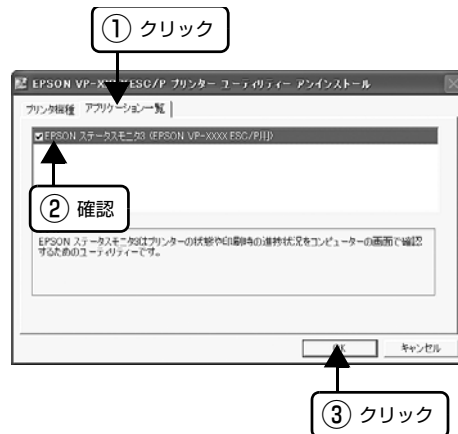

Windows 2000/XP(32bit):

[ユーティリティ] - [EPSON プリンタウィンドウ!3 (EPSON VP-xxxx 用)] - [OK] の順にクリックします。

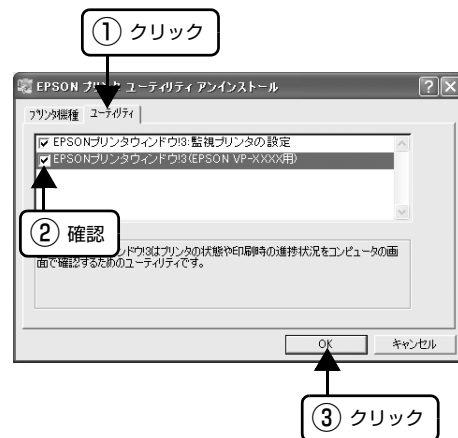

- 7** 画面の指示に従って作業を進めます。

- 8** 終了のメッセージが表示されたら、[OK] をクリックします。



以上でプリンタドライバと EPSON プリンタウィンドウ !3/EPSON ステータスマニタ 3 の削除 (アンインストール) は終了です。

参考

プリンタドライバを再インストールする場合は、コンピュータを再起動させてください。

EPSON プリンタウィンドウ !3/EPSON ステータスマニタ 3 のみの削除

- 1 起動しているアプリケーションソフトをすべて終了します。
- 2 Windows の [スタート] メニュー / [スタート] 画面から [コントロールパネル] を開きます。

Windows 8:

[スタート] 画面の [デスクトップ] をクリックし、マウスポインタを画面の右上隅へ移動し、[設定] - [コントロールパネル] の順にクリックします。

Windows XP/Vista/7:

[スタート] - [コントロールパネル] の順にクリックします。

Windows 2000:

[スタート] - [設定] - [コントロールパネル] の順にクリックします。

- 3 [プログラムのアンインストール] / [アプリケーションの追加と削除] / [プログラムの追加と削除] を開きます。

Windows Vista/7/8:

[プログラムのアンインストール] をクリックします。



Windows XP:

[プログラムの追加と削除] をクリックします。



Windows 2000:

[アプリケーションの追加と削除] をダブルクリックします。



- 4 削除するソフトウェアを選択して [アンインストールと変更] / [変更と削除] (または [追加と削除]) をクリックします。

Windows Vista/7/8:

[EPSON VP-xxxx ESC/P プリンタ ユーティリティ] - [アンインストールと変更] の順にクリックします。

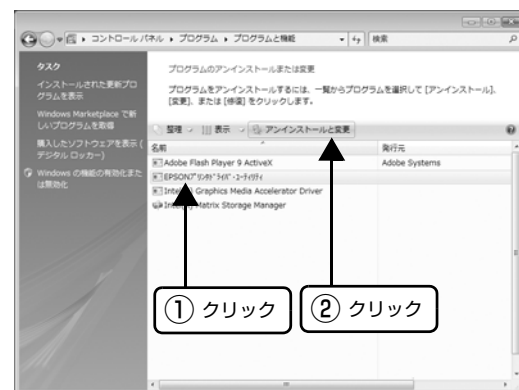

Windows XP(64bit):

[プログラムの変更と削除] - [EPSON VP-xxxx ESC/P プリンタ ユーティリティ アンインストール] - [変更 / 削除] の順にクリックします。

Windows 2000/XP(32bit):

[プログラムの変更と削除] - [EPSON プリンタドライバ・ユーティリティ] - [変更 / 削除] の順にクリックします。

<例> Windows XP の場合



- 5 [プリンタ機種] タブをクリックし、余白部分をクリックして何も選択されていない状態にします。



- 6 [ユーティリティ] タブまたは [アプリケーション一覧] タブをクリックし、[EPSON プリンタウィンドウ!3 (EPSON VP-xxxx 用)] または [EPSON ステータスマニタ 3 (EPSON VP-xxxx ESC/P 用)] にチェックが付いていることを確認して [OK] をクリックします。



- 7 画面の指示に従って作業を進めます。

- 8 終了のメッセージが表示されたら、[OK] をクリックします。



以上で EPSON プリンタウィンドウ !3/EPSON ステータスマニタ 3 の削除 (アンインストール) は終了です。

参考

プリンタソフトウェアを再インストールする場合は、コンピュータを再起動させてください。

最新プリンタドライバの入手方法

弊社プリンタドライバは、アプリケーションソフトのバージョンアップなどに伴い、バージョンアップを行うことがあります。プリンタドライバのバージョンは数字が大きいものほど新しいバージョンとなります。

最新のプリンタドライバは、エプソンのホームページからダウンロードできます。

【サービス名】 ダウンロードサービス

【アドレス】 <http://www.epson.jp/>

参考

ダウンロードしたプリンタドライバは圧縮ファイルになっています。以下の手順でファイルを解凍してからインストールしてください。

インストール手順

- 1 旧バージョンのプリンタドライバを削除（アンインストール）します。
☞ 本書 30 ページ「プリンタソフトウェアの削除」
- 2 新しいプリンタドライバをハードディスク内のディレクトリへダウンロードします。
- 3 【ダウンロード方法・インストール方法】をクリックし、表示されるページを参照して、解凍とインストールを実行します。

画面はインターネットエクスプローラを使用してエプソンのホームページへ接続した場合です。



以上で終了です。

印刷できる用紙

本製品では、一般的な連続紙や単票紙のほかに、複写紙や封筒、ハガキ、ラベルなどに印刷ができます。印刷できる用紙仕様を詳しく説明します。また、使用できない用紙の説明もしています。

カットシートフィーダー（オプション）で使用できる用紙の詳細については以下のページを併せてお読みください。
📖 本書 53 ページ「カットシートフィーダー」

連続紙（連続複写紙）

連続紙はプリンタ背面のリアプッシュトラクタから給紙します。以下の仕様の用紙をお使いください。

項目	一枚紙	複写紙
品質	上質紙	ノンカーボン紙、 裏カーボン紙 (オリジナル+5枚まで)
用紙幅	101.6 ~ 304.8mm (4 ~ 12 インチ)	
ページ長	101.6 ~ 558.8mm (4 ~ 22 インチ)*	
用紙厚	0.065 ~ 0.15mm	0.12 ~ 0.46mm
用紙連量	45 ~ 110kg (坪量 52 ~ 128 g/m ²)	34 ~ 50kg (坪量 40 ~ 58 g/m ²) (1枚当たり)

※ 用紙連量は、四六判紙 (788 × 1091mm²) 1000 枚の質量を kg で表したものです。

※ 坪量は、紙 1 枚の 1 平方メートル当たりの質量を g/m² で表したものです。

*: 折り畳み長は 101.6mm (4 インチ) 以上です。折り畳み長とページ長の違いについては以下のページを参照してください。

📖 本書 11 ページ「⑤用紙サイズ」

！注意

- 再生紙は一般室温環境(温度 15 ~ 25 °C、湿度 30 ~ 60 %) で使用してください。
- 印字領域内に穴などの段差がないものをご使用ください。
- 用紙表面に、染み、ピンホール、汚れ、しわ、反りや毛羽立ちのあるものは使用しないでください。
- 綴じ穴は、直径 5mm 以下のものをご使用ください。
- ページ長 (ミシン目から次のミシン目までの長さ) 101.6mm (4 インチ) 未満の用紙は折り畳み長が 101.6mm (4 インチ) 以上のものを使用してください。

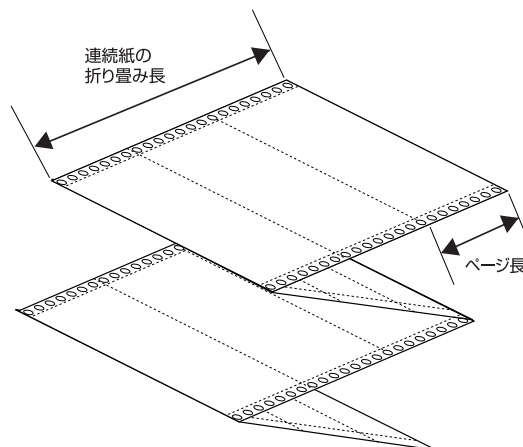

- 用紙穴がピンから外れたあとの紙送り精度は保証できません。
- 連続紙 (連続複写紙) の切り口が乱れた用紙や切り残しのある用紙は、ミシン目にそって正しく切り直してから使用してください。

印字推奨領域

以下の領域に印刷することができます。

参考

印字推奨領域内に印字することを推奨します。印字推奨領域外では印字されない場合があります。

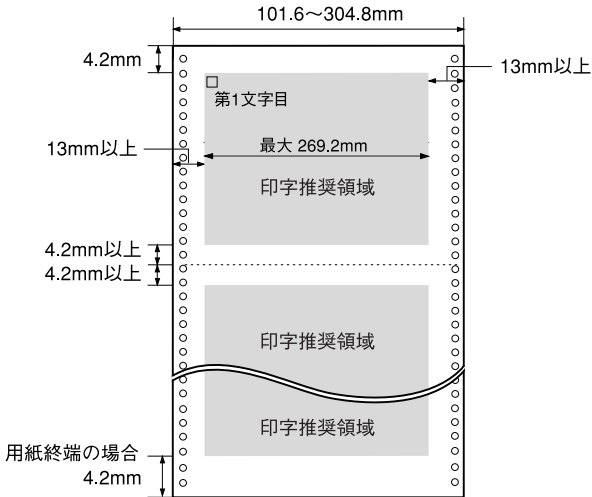

推奨する連続複写紙の組み合わせ

構成枚数と連量 (kg) は下表の通りです。

	2P	3P	4P	5P	6P
1 枚目	55kg	55kg	43kg	43kg	43kg
2 枚目	43kg	34kg	34kg	34kg	34kg
3 枚目	—	43kg	34kg	34kg	34kg
4 枚目	—	—	43kg	34kg	34kg
5 枚目	—	—	—	43kg	34kg
6 枚目	—	—	—	—	43kg

綴じ方

以下の綴じ方の連続紙を使用してください。両側点のり綴じ (千鳥綴じ) を推奨します。

名称	綴じ方
両側点のり綴じ (千鳥綴じ)	
両側紙ホチキス綴じ (ダブルギャザー)	
片側点のり綴じ (千鳥) + 片側紙ホチキス綴じ (ダブルギャザー)	

！注意

次の綴じ方をしている用紙や、折れ、めくれ、印字面へのふくらみのある用紙は使用しないでください。

- 棒のり綴じ
- 金属ホチキス
- 紙ホチキス (シングルギャザー)
- 片側のみ綴じたもの (片側フリー)
- テープホチキス

棒のり綴じ

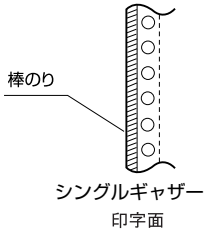

金属ホチキス

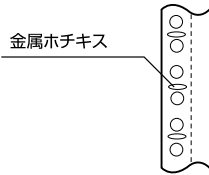

紙ホチキスの折れ、めくれ

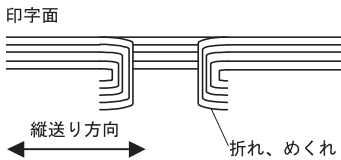

紙ホチキスのふくらみ

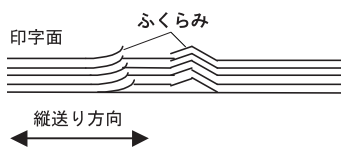

折り畳み部分のふくらみ

折り畳み部分を平らに伸ばしたときのふくらみが 2mm 以下のものを使用してください。

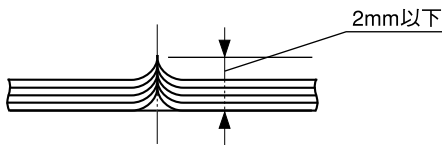

ミシン目の入れ方

- ミシン目のカット、アンカットの比率は約 3 : 1 ~ 5 : 1 としてください。

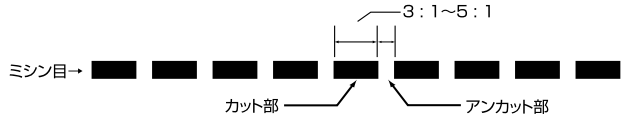

- 横ミシン目の両端部 A のアンカット寸法は 1mm 以上としてください。

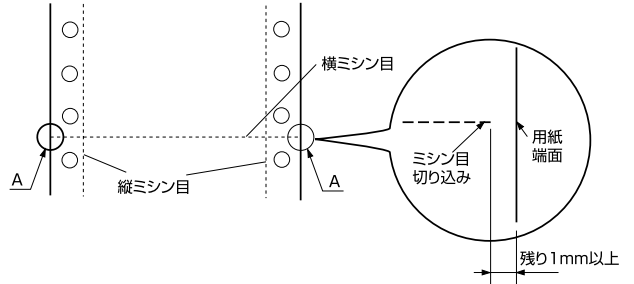

- 縦ミシン目と横ミシン目とが交点カットされている場合、下図の斜線部に印字しないでください。交点アンカットの場合、印字禁止領域の制限はありません。

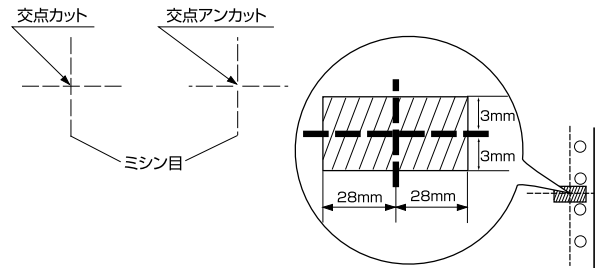

スプロケット穴の形状

スプロケット穴の形状は以下のような真円形のものを使用してください。

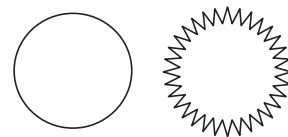

！注意

スプロケット穴が次のようにずれているものは使用できません。

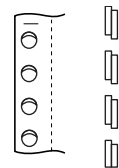

プレプリント紙での制限

印刷面にあらかじめ罫線や文字や図形などが印刷されている用紙をプレプリント紙といいます。

プレプリント紙を使用する場合は、以下の制限があります。

- 本製品は紙幅検出用センサを搭載しています。下図斜線部に反射率 60% 未満の色（たとえば黒）で印刷されているプレプリント紙は紙幅が検出できないため使用できません。
- 下図斜線部に穴のある用紙は使用できません。下図斜線部にある穴も、反射率 60% 未満の色とみなされますので、斜線部に穴のないプレプリント紙をご使用ください（連続紙両側の綴じ穴は除きます）

連続紙

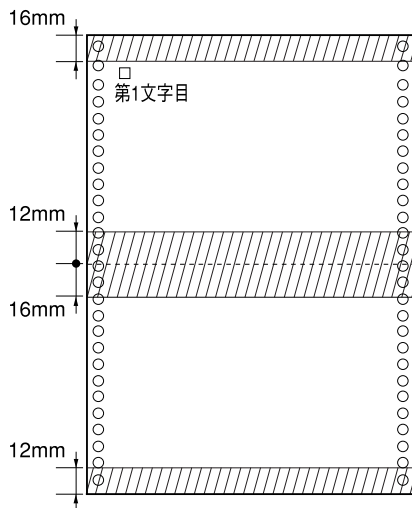

参考

- パンチ穴なども、反射率 60% 未満の色と同様になるため、制限領域への穴あけは避けてください。
- プレプリント紙や穴加工のある用紙は、大量に用意する前に、サンプルを使って印刷できることを確認してください。

連続ラベル紙

プリンタ背面のリアプッシュトラクタから給紙します。以下の仕様の用紙をお使いください。

項目	詳細
品質	ラベル紙および台紙は上質紙
台紙用紙幅	101.6～304.8mm(4～12インチ)
台紙ページ長	101.6～558.8mm(4～22インチ)*
用紙厚(台紙を含む)	0.16～0.19mm

*: 折り畳み長は 101.6mm (4 インチ) 以上です。折り畳み長とページ長の違いについては以下のページを参照してください。

☞ 本書 11 ページ「⑥用紙サイズ」

！注意

- ラベル紙は一般室温環境(温度 15～25℃、湿度 30～60%) で使用してください。
- プリンタ後方からラベル紙を引き抜かないでください。
- 使用しないときは、ラベル紙をプリンタから取り外してください。
- 台紙には印字しないでください。
- 単票ラベル紙は使用できません。
- ラベル紙を取り外すときは、プリンタに給紙される手前のミシン目で切り離してから、必ず [改行 / 改ページ] スイッチを押してプリンタ前方より排紙してください。[用紙カット位置 / 封筒・ハガキ] スイッチ、[給紙 / 排紙] スイッチを使用するなどしてラベル紙をプリンタ後方より引き抜くとラベルが台紙からはがれて紙詰まりを起こすことがあります。
- ティアオフ機能は使用しないでください。
- アジャストレバーをラベル紙の厚さに調整してください。
☞ 『取扱説明書 セットアップと使い方の概要編』(紙マニュアル) - 「給紙と排紙」 - 「給紙経路と用紙」 - 「アジャストレバーの設定」

カストリ

ラベル紙にはカストリ(ラベル以外の粘着シールを剥ぎ取ること)をしているものとしていないものがあります。カストリなしのラベル紙を推奨します。

カストリなし	<p>台紙全体がシールに覆われているラベル紙</p> <p>四辺の数ヶ所に切り込みを残す</p> <p>角部に切り込みを残す</p>
カストリあり	<p>台紙全体がシールに覆われていないラベル紙 (ラベルの角に R2 ~ 3mm の丸みがあるラベル紙を使用してください)</p> <p>角にR2~R3の丸みを付ける</p>

ラベルサイズと印字推奨領域

印字可能なラベルのサイズと、ラベルへの印字推奨領域は以下になります。

参考

印字推奨領域内に印字することを推奨します。印字推奨領域外では印字されない場合があります。

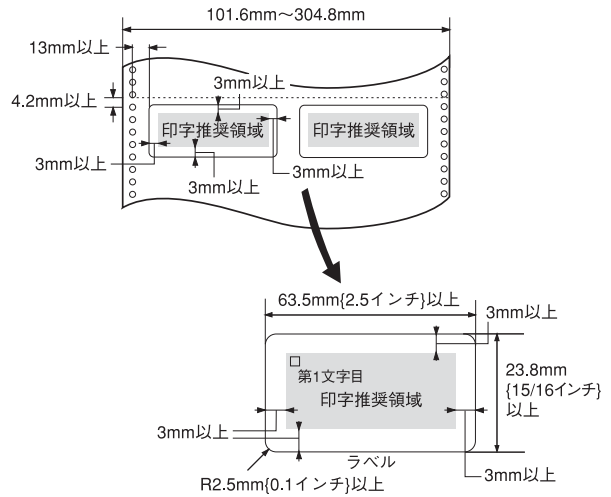

参考

次の条件でめくれないラベルを使用してください。

- 巻付ドラム径 : $\phi 27\text{mm}$
- 巻付角度 : 180°
- 巻付時間 : 24 時間
- 周囲温度 : 40°C
- 周囲湿度 : 30%

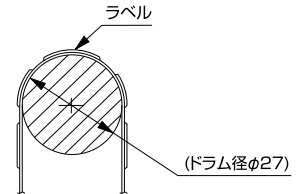

単票紙(単票複写紙)

単票紙は用紙ガイドまたはカットシートフィーダー(オプション) から給紙します。以下の仕様の用紙をお使いください。

単票複写紙は、用紙ガイドまたはカットシートフィーダー 1 から給紙します。カットシートフィーダー 2 からは給紙できません。

項目	給紙経路	一枚紙	複写紙
品質		上質紙 ^{*1} 、普通紙、PPC用紙、再生紙	ノンカーボン紙、裏カーボン紙 ^{*2} (オリジナル+5枚まで)
用紙幅	用紙ガイド	90～304.8mm(3.5～12インチ)	
	CSF1	100～297mm(3.9～11.6インチ)	
	CSF2	100～297mm(3.9～11.6インチ)	(給紙不可)
用紙長	用紙ガイド	70～420mm(2.8～16.5インチ) ^{*3}	
	CSF1	70～364mm(2.8～14.3インチ)	
	CSF2	210～364mm(8.2～14.3インチ)	(給紙不可)
用紙厚	用紙ガイド	0.065～0.19mm	0.12～0.46mm
	CSF1	0.08～0.10mm	
	CSF2		(給紙不可)
用紙連量	用紙ガイド	45～135kg(坪量 52.3～157g/m ²)	34～50kg(坪量 40～58g/m ²)(1枚当たり)
	CSF1	55～70kg(坪量 64～82g/m ²)	
	CSF2		(給紙不可)

※ 用紙連量は、四六判紙(788×1091mm²) 1000枚の質量をkgで表したものです。

※ 坪量は、紙1枚の1平方メートル当たりの質量をg/m²で表したものです。

^{*1}:本書では、上質紙、普通紙、PPC用紙を総称として、上質紙と表記します。

^{*2}:カットシートフィーダーから複写紙を給紙する場合は、ノンカーボン紙を使用し、裏カーボン紙・中カーボン紙は使用しないでください。

^{*3}:横のり綴じの複写紙の用紙長は最大297mmまでです。

使用できる定形紙とセット方向は下表の通りです。

用紙サイズ	前から給紙(用紙ガイド)		CSF(オプション)			
			ビン1		ビン2	
	一枚紙	複写紙 ^{*1}	一枚紙	複写紙 ^{*2}	一枚紙	複写紙 ^{*3}
A3(297×420mm)	縦長	縦長 ^{*4}	—	—	—	—
A4(210×297mm)	縦長、横長	縦長、横長	縦長、横長	縦長、横長	縦長、横長	—
A5(148×210mm)	縦長、横長	縦長、横長	縦長、横長	縦長、横長	縦長、横長	—
A6(105×148mm)	縦長、横長	縦長、横長	縦長、横長	縦長、横長	縦長、横長	—
B4(257×364mm)	縦長	縦長 ^{*4}	縦長	縦長	縦長	—
B5(182×257mm)	縦長、横長	縦長、横長	縦長、横長	縦長、横長	縦長、横長	—
B6(128×182mm)	縦長、横長	縦長、横長	縦長、横長	縦長、横長	縦長、横長	—

※ A4横より幅の広い単票用紙を使用するときは、左のエッジガイドをマークより左に寄せて使用してください。最大印字桁数は106桁ですので、用紙によっては左右マージン(余白部分)が多くなります。

^{*1}:横のり綴じと天のり綴じの複写紙が使用できます。

^{*2}:カットシートフィーダービン1では横のり複写紙は使用できません。

^{*3}:カットシートフィーダービン2では単票紙(一枚紙)のみが使用できます。

^{*4}:天のり綴じの複写紙のみ使用できます。

！注意

- 再生紙は一般室温環境(温度15～25℃、湿度30～60%)で使用してください。
- 最大幅304.8mmの用紙まで使用できます。ただし最大印字桁数は106桁(269.2mm)ですので、左右マージン(余白部)が多くなります。
- ミシン目の入った用紙は使用できません。

印字推奨領域

参考

印字推奨領域内に印字することを推奨します。印字推奨領域外では印字されない場合があります。

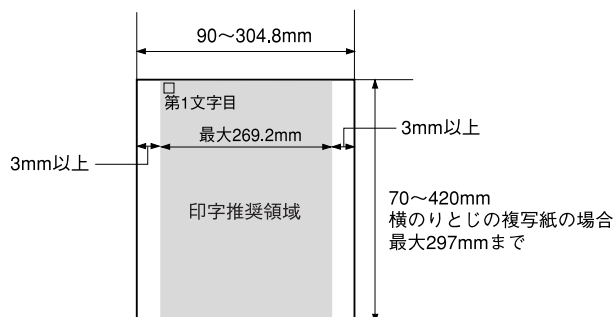

推奨する単票複写紙の組み合わせ

構成枚数と連量 (kg) は下表の通りです。

	2P	3P	4P	5P	6P
1 枚目	55kg	55kg	43kg	43kg	43kg
2 枚目	43kg	34kg	34kg	34kg	34kg
3 枚目	—	43kg	34kg	34kg	34kg
4 枚目	—	—	43kg	34kg	34kg
5 枚目	—	—	—	43kg	34kg
6 枚目	—	—	—	—	43kg

綴じ方と給紙方向

用紙の上端全面、あるいは側端全面がのり付けされた用紙を使用してください。また、給紙方向で指定する方向に給紙してください。

単票複写紙 (天のり)

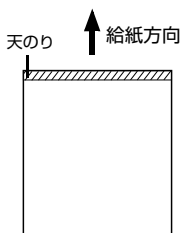

単票複写紙 (横のり)

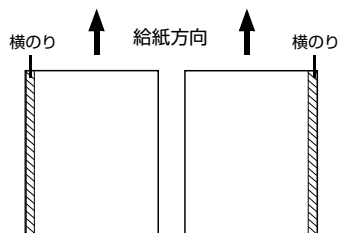

！注意

- 単票複写紙は、天のり綴じまたは横のり綴じの用紙を使用してください。

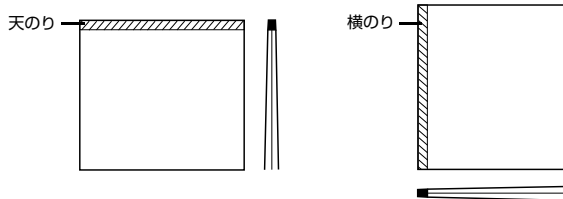

- 綴じののり付けは、用紙一端面全面にあるものを使用してください。
- 単票複写紙は、のり付け部が波打ったり、硬くなったりしていないものを使用してください。

プレプリント紙での制限

印刷面にあらかじめ罫線や文字や図形などが印刷されている用紙をプレプリント紙といいます。

プレプリント紙や穴加工のある用紙を使用する場合は、以下の制限があります。

- 本製品は紙幅検出用センサを搭載しています。下図斜線部に反射率 60% 未満の色 (たとえば黒) で印刷されているプレプリント紙は紙幅が検出できないため使用できません。
- 下図斜線部に穴のある用紙は使用できません。下図斜線部にある穴も、反射率 60% 未満の色とみなされますので、斜線部に穴のないプレプリント紙をご使用ください。

単票紙

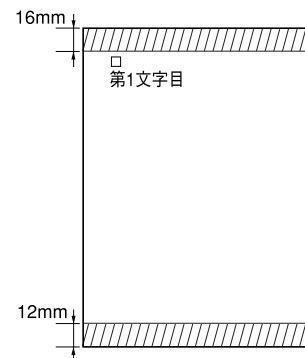

参考

- パンチ穴なども反射率 60% 未満の色と同様になるため、制限領域への穴あけは避けてください。
- プレプリント紙や穴加工のある用紙は、大量に用意する前に、サンプルを使って印刷できることを確認してください。

ハガキ

ハガキは用紙ガイドまたはカットシートフィーダー1（オプション）から給紙します。操作パネルでハガキモードを設定してから印刷してください。以下の仕様の用紙をお使いください。

項目	詳細	
品質	郵便ハガキ(通常ハガキ)	郵便往復ハガキ
用紙幅	100mm	148mm
用紙長	148mm	200mm
用紙厚	0.22mm	

！注意

- 郵便ハガキ（通常ハガキ・往復ハガキ）の使用をお勧めします。
- 往復ハガキは、用紙中央に折り跡がないものを使用してください。
- 私製ハガキを使用するときは、上記の仕様を満たし、用紙表面が白色（反射率が60%以上）で、染み、ピンホール、しわ、カール、毛羽立ちのない上質紙のものを使用してください。
- 一般室温環境（温度 15～25℃、湿度 30～60%）で使用してください。

参考

- ハガキに印刷する前に、ハガキサイズの用紙で試し印刷をし、印刷位置を確認してから実際にハガキへ印刷してください。
- アプリケーションソフトからハガキに印刷する場合は、給紙位置の調整が必要です。

印字推奨領域

参考

印字推奨領域内に印字することを推奨します。印字推奨領域外では印字されない場合があります。

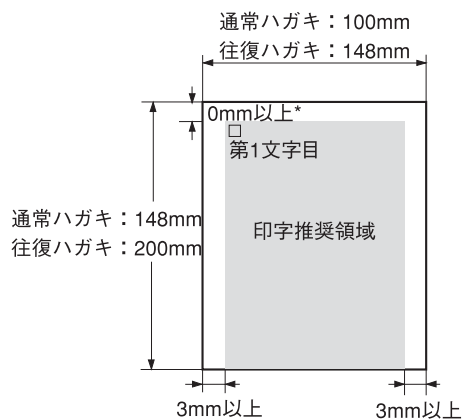

*カットシートフィーダ（オプション）から給紙する場合は4.2mm以上。

封筒

封筒は用紙ガイドまたはカットシートフィーダー1（オプション）から給紙します。操作パネルで封筒モードを設定してから印刷してください。以下の仕様の用紙をお使いください。

項目	詳細
品質	クラフト紙、ケント紙
用紙厚（総厚）*1	0.12～0.46mm

*1：ただし、印字推奨領域内における紙厚差は0.25mm（0.01インチ）以下とします。

！注意

- クラフト紙あるいはケント紙を使用してください。
- 定形封筒（長形4号、長形3号、角形3号、洋形2号、洋形5号）を使用してください。
- 横長に給紙してください。縦長での給紙はできません。
- フラップ部がのり付け加工された封筒は使用しないでください。
- 切手やシールなどを貼り付けた封筒は使用しないでください。
- 一重封筒を使用してください。
- 和封筒の表面に印字する場合は、印字開始位置が封筒の肩（フラップ部を除いた位置）から3mmの場所になるように、エッジガイドの位置を調整してセットしてください。
- 和封筒は、カットシートフィーダー（オプション）からは、給紙しないでください。
- 洋封筒は、フラップ部を折り曲げた状態で給紙してください。
- 一般室温環境（温度 15～25℃、湿度 30～60%）で使用してください。

推奨する封筒サイズ（JIS S5502 準拠）

	詳細	用紙幅	用紙長さ	用紙重量 (坪量)
和封筒	長形4号	205mm	90mm	50～85g/m ²
	長形3号	235mm	120mm	50～85g/m ²
	角形3号	277mm	125mm	70～85g/m ²
洋封筒	洋形2号	162mm	114mm	50～85g/m ²
	洋形5号	217mm	95mm	50～85g/m ²

※坪量は、紙1枚の1平方メートル当たりの質量をg/m²で表したものです。

印字推奨領域と給紙方向

参考

印字推奨領域内に印字することを推奨します。印字推奨領域外では印字されない場合があります。

和封筒

- 用紙ガイドから給紙します。
- フラップ部は折り曲げない状態で使用してください。

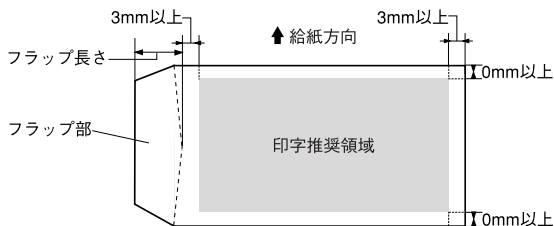

洋封筒

- 用紙ガイドまたはカットシートフィーダー 1 から給紙します。
- フラップ部は折り曲げた状態で使用してください。

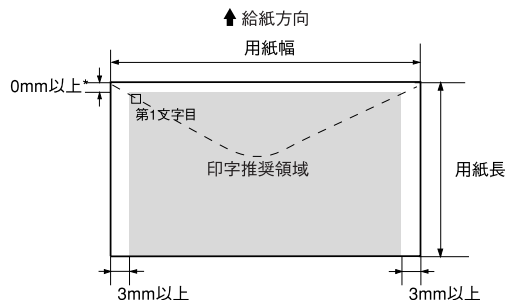

*カットシートフィーダ（オプション）から給紙する場合は4.2mm以上

封筒裏面の印字推奨領域と給紙方向

- 封筒のり合わせ部（斜線部）の上およびその周辺 5mm 以内への印刷はしないでください。
- 開封端から 3mm の領域には印刷しないでください。

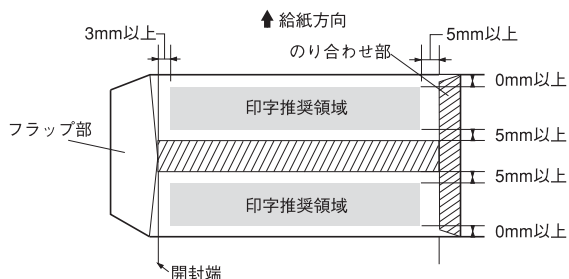

ティアオフと微小送り

プリンタにセットした連続紙を簡単かつ無駄なく切り離したいときは、ティアオフ機能を使います。また、連続紙の用紙カット位置や給紙位置を微調整するときは、微小送り機能を使います。

連続紙の切り離し(ティアオフ)

印刷終了後に連続紙のミシン目を用紙カット位置まで送り出し、印刷の再開時には印刷開始位置まで連続紙を戻す機能です。ティアオフ機能には手動ティアオフと自動ティアオフがあります。

！注意

- ラベル紙に印刷するときは、絶対にティアオフ機能を使用しないでください。印刷開始位置に戻すときに、ラベルが台紙からはがれてプリンタに貼り付いたり、紙詰まりの原因になります。
 - ティアオフ機能はページ長（初期設定は 11 インチ）を元に連続紙を送るため、プリンタドライバ*またはプリンタ設定値のページ長を使用する連続紙に合わせて設定してください。
- *:Windows ではプリンタドライバの設定が有効になります。

手動ティアオフ

印刷終了後 [印刷カット位置 / 封筒・ハガキ] スイッチを押して、連続紙のミシン目を用紙カット位置まで送ります。

自動ティアオフ

プリンタ設定値の [自動ティアオフ] を [ON] に設定すると自動ティアオフになります。印刷終了時に自動的に連続紙のミシン目を用紙カット位置まで送り、印刷再開時に給紙位置まで戻します。

1 操作パネルで [自動ティアオフ] を [ON] に設定します。

☞ 本書 46 ページ「操作パネルからの設定」

2 印刷を実行します。

印刷終了後、約 3 秒経過すると連続紙のミシン目が用紙カット位置まで自動的に送られます。

ミシン目が用紙カット位置からずれている場合は、[印刷可] スイッチを 3 秒以上押してから [微小送り] スイッチで用紙位置を調整します。

☞ 本書 44 ページ「用紙位置の微調整（微小送り）」

- 3** 連続紙をミシン目で切り離します。
ペーパーカッターで連続紙を切り離します。

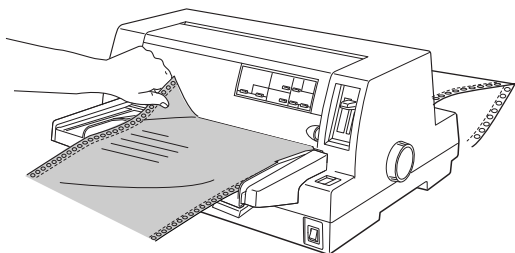

- 4** 次の印刷を行います。
連続紙が印刷開始位置まで自動的に戻って印刷が始まります。

参考

- [用紙カット位置 / 封筒・ハガキ] スイッチを押して連続紙を戻すこともできます。
- 電源を切るときは、[給紙 / 排紙] スイッチを押して連続紙をプッシュトラクタ位置まで戻してください。給紙した状態で電源を切ると、次の印刷時に印字開始位置がずれることがあります。

用紙位置の微調整(微小送り)

プリンタにセットした連続紙を 1/180 インチ単位で前後方向に動かすことができます。給紙位置がずれているときや連続紙のミシン目とペーパーカッター位置がずれているときに微小送りで調整します。調整した用紙カット位置や給紙位置は、給紙装置ごとに独立したプリンタメモリに記憶され、電源を切っても保持されます。

用紙位置(縦方向)の微調整

単票紙や連続紙の給紙位置がずれたときは以下の手順で調整します。

参考

- Windows 環境下 (プリンタドライバ経由の出力) では給紙位置の調整はできません。アプリケーションソフトのマージン設定で調整してください。
- 印刷結果を見て、微小送りで印刷位置を合わせることもできます。プレプリントされている枠線などに合わせて印刷する場合に便利です。2 から始めてください。ただし、カットシートフィーダー使用時の調整範囲は逆方向には 8.5mm (1/3 インチ) までとしてください。

- 1** 給紙位置または用紙カット位置を調整するための準備をします。

- 給紙位置を調整する場合は、用紙を給紙してください。
- 用紙カット位置を調整する場合は、ティアオフ機能を使用して連続紙のミシン目を用紙カット位置まで送ります。
☞ 本書 43 ページ「連続紙の切り離し(ティアオフ)」

- 2** [印刷可] スイッチを 3 秒以上押します。
ブザーが鳴ったらスイッチから指を離します。[印刷可] ランプが点滅します。

参考

[印刷可] ランプが消灯または点灯しているときは微小送りできません。再度 [印刷可] スイッチを 3 秒以上押して、ランプが点滅している状態にしてください。

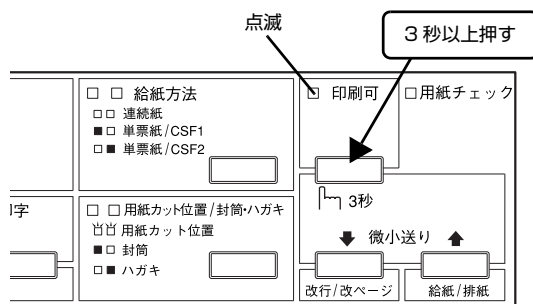

- 3** [微小送り] スイッチを押して位置を合わせます。

[↓] を押すと、用紙は用紙ガイド側に進みます。
[↑] を押すと、用紙はリアプッシュトラクタ側に進みます。

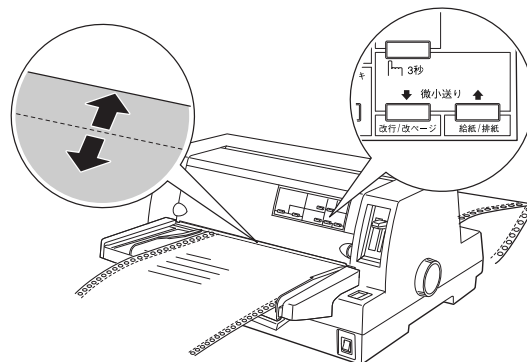

- 4** プリンタカバーを開けて用紙位置を確認します。

用紙カット位置を調整するときは、ミシン目をペーパーカッター位置に合わせてください。

注意

プリンタを使用した後はプリントヘッドが熱くなっていますので、触らないでください。開けたプリンタカバーは印刷前に必ず閉じてください。

調整できる範囲は以下の通りです。

給紙位置	連続紙 : 4.2 ~ 33.9mm 単票紙 : 0 ~ 33.9mm (工場出荷時の基準位置は 8.5mm)
用紙カット位置	- 25.4 ~ + 25.4mm (工場出荷時の基準位置は 0mm)

参考

給紙位置または用紙カット位置を調整する際に、前後どちらの方向に用紙を動かしても途中でブザーが鳴って一旦停止する位置があります。これが基準位置ですので調整時の目安にしてください。

上限あるいは下限に達するとブザーが鳴り、それ以上用紙が動かなくなります。カットシートフィーダーの場合、給紙された位置から逆方向には 8.5mm までとなります。

5

【印刷可】 スイッチを押します。

微調整した給紙位置および用紙カット位置はプリンタのメモリに記憶されます。電源を切っても設定した内容は保持されます。

！注意

- [用紙カット位置 / 封筒・ハガキ] スイッチを押して連続紙を給紙位置へ戻すこともできます。
- プリンタの電源を切る場合は、必ず [給紙 / 排紙] スイッチを押して連続紙をリアプッシュトラクタ位置まで戻してください。

プリンタ設定値の変更

プリンタは設定された内容に従って動作します。プリンタの設定値を変更する方法は、ご利用の環境によって異なります。ここでは、プリンタドライバ（Windows）や操作パネルで設定を変更する方法について説明しています。

！注意 Mac OS のプリンタドライバからと、DOS 環境または NetWare 環境で EPSON Remote! から変更する方法については、『補足説明書 セットアップと印刷方法』を参照してください。
『補足説明書 セットアップと印刷方法』はエプソンのホームページからダウンロードしてください。
【サービス名】 ダウンロードサービス
【アドレス】 <http://www.epson.jp/>

プリンタ設定の方法

プリンタ設定は以下の 2 つの方法で行えます。

方法 1: プリンタドライバで設定する

Windows 環境下では、通常の印刷に必要な設定はアプリケーションソフトまたはプリンタドライバで行います。プリンタドライバの設定は、操作パネルの設定より優先されます。

プリンタドライバで設定できない項目を操作パネルで設定してください。

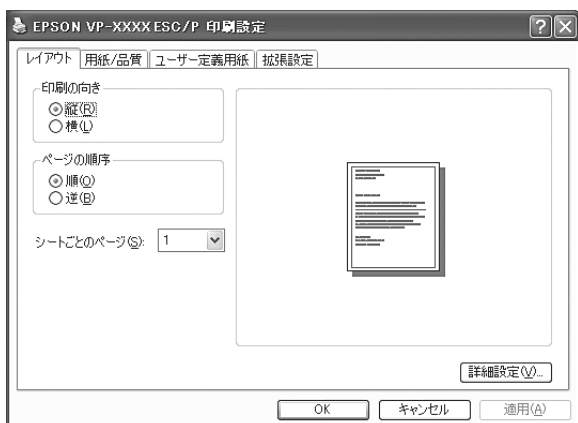

方法 2: 操作パネルで設定する

設定値の一覧表を印刷してから、操作パネルのスイッチで設定変更します。

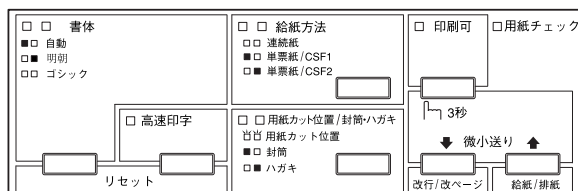

操作パネルからの設定

操作パネルでプリンタ設定値を変更する方法を説明します。設定値の変更方法の詳細は、「設定値の一覧表」に掲載されていますので、一覧表を印刷してから設定を変更してください。

1 連続紙をプリンタにセットします。
単票紙（A4 縦以上）に印刷する場合は、**2** の操作の後で用紙をセットしてください。

2 [書体] スイッチを押したままプリンタの電源を入れます。
連続紙が給紙され、一覧表が印刷されます。単票紙の場合、[用紙チェック] ランプが点灯してから用紙をセットすると、印刷を開始します。

参考
2 枚目以降のページを印刷するときは、1 枚目の最後に印字されている指示に従ってください。

3 一覧表で設定値を確認します。
操作パネルの表示は、選択している設定項目および設定値を示します。

設定項目：[書体] ランプと [高速印字] ランプ
設定項目の設定値：[給紙方法] ランプと [印刷可] ランプ

変更する設定項目および設定値とランプの表示状態を、一覧表で確認してください。

設定値を変更しない場合は、ここでプリンタの電源を切ります。

変更する場合は、**4** に進みます。

4 [書体] スイッチを押して、設定項目を選択します。

ランプの状態と、一覧表を確認します。

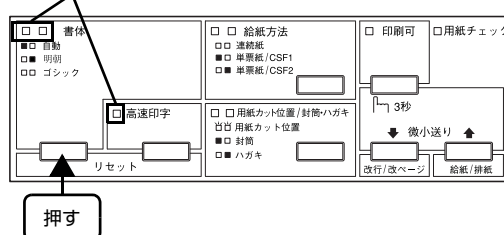

5 [用紙カット位置 / 封筒・ハガキ] スイッチを押して、設定値を選択します。

ランプの状態と、一覧表を確認します。

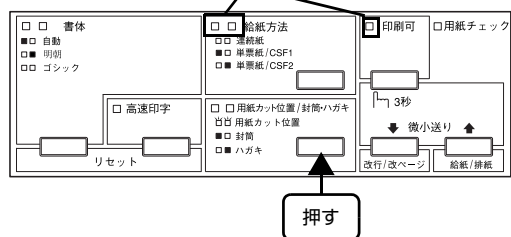

6 複数の設定値を変更する場合は、**4**と**5**を繰り返します。

7 設定が終了したらプリンタの電源を切ります。プリンタの電源を切ることで、設定した内容がプリンタメモリに記憶されます。

設定項目

操作パネルからの設定項目は以下です。プリンタドライバで設定できる項目は、プリンタドライバの設定が優先されます。

*は工場出荷時の初期値を示します

設定項目	設定値	説明
文字コード表	カタカナコード表*	「カタカナコード表」の文字を使って英数カナ文字を印字します。国内の DOS アプリケーションソフトを使用するときは、ほとんどの場合このコード表を選択します。
	拡張グラフィックスコード表	「拡張グラフィックスコード表」の文字を使って英数カナ文字を印字します。海外版の DOS アプリケーションソフトを使用するときはこのコード表を選択します。
	マルチリンガルコード表	「マルチリンガルコード表」の文字を使って印刷します。
	マルチリンガルユーロコード表	「マルチリンガルユーロコード表」の文字を使って印刷します。
文字品位	高品位*	英数カナ文字を高品位文字で印字します。
	ドラフト	英数カナ文字をドラフト文字で印字します。
リアッシュトラクタのページ長	4、5.5、6、7、8、8.5、11*、70/6、12、14、17 インチ	連続紙のページ長（ミシン目から次のミシン目までの長さ）を設定します。改ページ、ティアオフ機能、ミシン目スキップが正しく機能するように、使用する連続紙に合ったページ長を設定してください。 Windows ソフトウェアを使用しているときは、Windows プリンタドライバの用紙サイズの設定値を確認してください。
ミシン目スキップ	ON	連続紙のミシン目の前後 25.4mm（1 インチ）の範囲には印刷できません。アプリケーションソフトで上下マージンが設定できない場合でも、ミシン目にかからないように印刷したいときに設定します。
	OFF*	連続紙使用時に、アプリケーションソフトで上下マージンをゼロに設定してページいっぱい印刷すると、ミシン目に関係なく続けて印刷します。通常はアプリケーションソフトで上下マージンを設定しますので、「OFF」のまま印刷してもミシン目で印刷が途切れることはありません。
自動ティアオフ	ON	印刷の終了や開始に合わせて自動的にティアオフ機能が働きます。 ☞ 本書 43 ページ「ティアオフと微小送り」
	OFF*	自動ティアオフ機能は働きません。ラベル紙を使用するときは必ず OFF に設定してください。
自動改行	ON	キャリッジリターン（CR）コードに対して、自動的に改行（LF）コードを付け加えます。使用するオペレーティングシステムやソフトウェアによっては、改行しないで同じ行で印刷し続けることがあります。改行するときは「ON」に設定します。
	OFF*	キャリッジリターン（CR）コードに対して、改行（LF）コードを付け加えません。DOS や Windows などのオペレーティングシステムで印刷するときは、「OFF」のまま使用します。
印字方向	双方向*	プリントヘッドが左右どちらに移動するときも印刷しますので、より速く印刷できます。文字の高速印刷に適しています。
	単方向	プリントヘッドが右方向へ移動するときだけ印刷しますので、横方向の印刷位置がより正確になります。グラフィックの印刷に適しています。
	自動	1 文字を数回に分けて印字する場合で、双方向より印字品質を向上させたいときに自動を選択します。

設定項目	設定値	説明
ESC/P スーパー	ON *	ESC/P と PCPR201H (エミュレーションモード) を自動判別します。国内版の DOS アプリケーションソフトから印刷する場合に、エプソンプリンタを選択しても正しく印刷できないときは、「ON」に設定します。
	OFF	使用するオペレーティングシステムやソフトウェアでのプリンタ設定によって、「OFF」に設定します。海外版の DOS アプリケーションソフトを使用するときは、「OFF」にします。
ゼロスラッシュ	ON	「0」の書体を「ø」として印刷します。
	OFF *	「0」の書体を「0」として印刷します。
I/F* 選択 *: インターフェイスを省略して I/F と表記しています。	自動*	データを受信するインターフェイスを自動的に選択します。選択したインターフェイスに送られたデータが終了するか、インターフェイス固定解除時間の設定した時間になると、インターフェイスの選択が解除されます。自動では、最大 3 台のコンピュータが本製品を共用できます。
	パラレル	標準のパラレルインターフェイスを使用します。
	オプション	オプションのインターフェイスを使用します。オプションのインターフェイスカードが装着されている場合のみ選択できます。
I/F 固定解除時間	10 秒*	インターフェイス (自動) のとき自動選択したインターフェイスに 10 秒間データが送られてこない場合にそのインターフェイスの選択を解除します。
	30 秒	インターフェイス (自動) のとき自動選択したインターフェイスに 30 秒間データが送られてこない場合にそのインターフェイスの選択を解除します。
双方向通信	ON *	コンピュータとの双方向通信を行います。
	OFF	コンピュータとの双方向通信を行いません。
パケット通信	自動*	双方向通信が設定されている場合、パケット通信を行います。通常は「自動」を設定してください。Windows プリンタドライバをお使いの場合は、必ず「自動」のままでお使いください。
	OFF	MS-DOS 環境下や、Windows プリンタドライバを経由せず直接出力するアプリケーションソフトなどでパケット通信を行うと、ホストとの接続性や印字結果に支障がある (不具合が発生する) 場合に「OFF」に設定します。パケット通信を停止します。
手差し待ち時間	0.5 秒、1 秒*、1.5 秒、2 秒	用紙を用紙ガイドにセットしてから印刷開始位置へ給紙するまでの時間を設定します。
ブザー鳴動	ON *	スイッチ操作時やエラー発生時にブザーが鳴ります。
	OFF	スイッチ操作時やエラー発生時にブザーは鳴りません。

双方向印刷の調整

双方向印刷を行う場合、縦方向の線がずれることがあります。印刷のずれは操作パネルから調整できます。

参考

印字方向を単方向に設定して印刷ずれを防ぐこともできます。単方向印刷の設定については以下のページを参照してください。

☞ 本書 46 ページ「プリンタ設定の方法」

1 連続紙をセットします。

☞ 『取扱説明書 セットアップと使い方の概要編』（紙マニュアル） - 「給紙と排紙」 - 「連続紙の給紙と排紙」 - 「給紙」

参考

単票紙を使用した場合は、改ページ直後の印刷データ（調整パターン）に誤りを生じるおそれがあります。連続紙による印刷をお勧めします。

2 [印刷可] スイッチを押しながら、プリンタの電源を入れます。

操作方法の説明と調整パターンが印刷されます。

3 説明に従って調整します。

4 プリンタの電源を切ります。

以上で、双方向印刷の調整は終了です。

16 進ダンプ印刷

16 進ダンプは、コンピュータから送られてきたデータを 16 進数とそれに対応する英数カナ文字で印刷する機能です。正しくデータが送られているかの確認ができるので、自作プログラムをチェックするときなどに便利です。

ここでは連続紙への印刷例を説明します。プリンタに連続紙がセットされていない場合は、連続紙をセットしてください。

☞ 『取扱説明書 セットアップと使い方の概要編』（紙マニュアル） - 「給紙と排紙」 - 「連続紙の給紙と排紙」

1 プリンタの電源を切ります。

2 [改行 / 改ページ] と [給紙 / 排紙] スイッチを押したまま、プリンタの電源を入れます。

！注意

プリンタの電源を切ってから再び電源を入れるときは、最低 5 秒待ってください。間隔が短すぎると、プリンタの電源部が故障するおそれがあります。

3 コンピュータからプリンタへデータを送ります。

受信したデータは、16 進数とそれに対応する英数カナ文字で印刷されます。

4 印刷が終了したら、[用紙カット位置 / ビン選択] スイッチを押してミシン目を用紙カット位置まで送り出します。

参考

印刷されずにデータがプリンタのメモリ内に残った場合は、[印刷可] スイッチを押して残ったデータを印刷します。

5 印刷が終了しているページをミシン目で切り離します。

6 [給紙 / 排紙] スイッチを押して用紙を戻してから、プリンタの電源を切り 16 進ダンプを終了します。

オプションと消耗品

オプションと消耗品の紹介、カットシートフィーダー（オプション）の取り付けと使い方を説明します。

オプションと消耗品一覧

本製品で使用できるオプションと消耗品は以下の通りです（2013年1月現在）。

商品名	型番	備考
パラレルケーブル	PRCB4N	DOS/V、PC-98NX シリーズ対応
インターフェイスカード	VPIF3 PRIFNW7	取り付け、使い方は以下を参照してください。 ☞ 本書 52 ページ「インターフェイスカード」
カットシートフィーダー	VP2200CSFA VP2200CSFB*	取り付け、使い方は以下を参照してください。 ☞ 本書 53 ページ「カットシートフィーダー」 *：VP2200CSFB は増設用です。 装着には VP2200CSFA が必要です。
リボンカートリッジ（黒）	VP3000RC2	交換方法は以下を参照してください。 ☞『取扱説明書 セットアップと使い方の概要編』（紙マニュアル）－「リボンカートリッジの交換」



推奨ケーブル以外のケーブル、プリンタ切替機、ソフトウェアコピー防止のためのプロテクタ（ハードウェアキー）などを、コンピュータとプリンタの間に装着すると、プラグアンドプレイやデータ転送が正常にできないことがあります。

通信販売のご案内

エプソン製品の消耗品・オプション品が、お近くの販売店で入手困難な場合には、エプソンダイレクトの通信販売をご利用ください（2013年1月現在）。

インターネットでのご注文	ホームページ	http://www.epson.jp/shop/
お電話でのご注文	電話番号	0120 - 545 - 101（フリーダイヤル） ※電話番号をよくお確かめの上おかけください

お届け方法、お支払い方法など詳細につきましては、上記のホームページまたはお電話でご確認ください。

インターフェイスカード

プリンタに取り付ける前に、まずインターフェイスカードの取扱説明書をよくお読みください。

インターフェイスカード上のディップスイッチやジャンパースイッチの設定が必要な場合もあります。

取り付け方

- 1 電源を切って、電源プラグをコンセントから抜きます。

！注意

インターフェイスカードを取り付ける前に、必ず電源プラグをコンセントから抜いてください。抜かずに取り付けると、プリンタやコンピュータが故障することがあります。取り外すときも、電源プラグは抜いてください。

- 2 コネクタカバーを取り外します。
コネクタカバーのネジをドライバで外します。

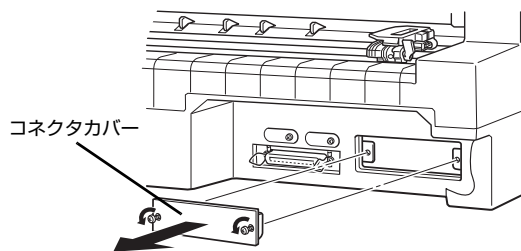

- 3 インターフェイスカードを差し込みます。
インターフェイスカードを、基板側を下にして、プリンタ内部の溝に合わせて差し込みます。プリンタ内部のコネクタとインターフェイスカードのコネクタが合うように、しっかり差し込んでください。

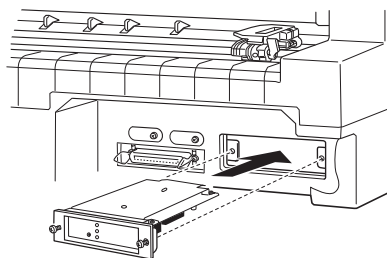

- 4 インターフェイスカードを固定します。
インターフェイスカードの両側のネジをしめて固定します。

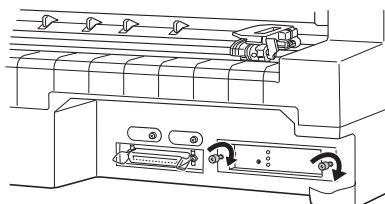

参考

オプションのインターフェイスカードを使用する場合は、プリンタ設定の [I/F 選択] が [自動] または [オプション] に設定されているか確認してください。
☞ 本書 46 ページ「操作パネルからの設定」

VPIF3 シリアルインターフェイスカードについて

VPIF シリアルインターフェイスカードを取り付けて使用する場合の転送速度、X-ON/X-OFF 送出タイミング、エラー処理は以下のようになります。

転送速度

300、600、1200、2400、4800、9600、19200BPS

X-ON/X-OFF 送出タイミング

- X-OFF コードおよび DTR 信号の出力：
入力データバッファの空き容量が 256 バイト以下になったとき
- X-ON コードおよび DTR 信号の出力：
入力データバッファの空き容量が 512 バイト以上になったとき

エラー処理

- パリティエラーが発生した場合：
“*” を印字します。
- そのほかのエラーが発生した場合：
オーバーランエラーやフレーミングエラーなどは無視します。

そのほかの内容については、VPIF3 の取扱説明書を参照してください。

参考

プリンタ設定の [I/F 選択] を [自動] にしている場合、同時に両方のインターフェイスにデータを送らないでください。正常に印刷できないことがあります。

カットシートフィーダー

カットシートフィーダーは、単票紙を連続して給紙できるオプションです（連量 55kg（坪量 64g/m²）の場合、最大 185 枚までセット可能）。カットシートフィーダー（ビン 1、ビン 2）にセットできる用紙は以下の通りです。

	紙種	用紙幅 (mm)	用紙長 (mm)	用紙厚 (mm)	容量	
ビン 1	上質紙再生紙	100～297	70～364	0.08～0.10	最大 185 枚 連量 55kg (坪量 64 g/m ²)	
	複写紙	100～297	70～364	0.12～0.46	最大 40 枚 (オリジナル + 5枚の場合)	
	通常ハガキ	100, 148	148, 100	0.22	最大 50 枚	
	往復ハガキ	148, 200	200, 148	0.22		
	封筒	洋型 2号	162	114	0.12～0.46	
		洋型 5号	217	95	0.12～0.46	
ビン 2	上質紙再生紙	100～297	210～364	0.08～0.10	最大 60 枚 連量 55kg (坪量 64 g/m ²)	

！注意

- セットする用紙の紙厚は、15mm 以下（ビン 1 の場合）または 5mm 以下（ビン 2 の場合）です。
- 複写紙は、天のり綴じのノンカーボン紙を使用してください。
- 封筒の印字推奨領域内の紙厚差は 0.25mm 以下としてください。
☞ 本書 43 ページ「印字推奨領域と給紙方向」
- 再生紙、ハガキ、封筒は一般室温環境（温度 15～25℃、湿度 30～60%）で使用してください。

使用できる用紙の仕様に関する詳細は、以下のページを参照してください。

☞ 本書 35 ページ「印刷できる用紙」

使用できる用紙とセット方向は下表の通りです。

用紙		カットシートフィーダー ビン1	カットシートフィーダー ビン2
一枚紙	B4(257×364mm)	縦長	縦長
	B5(182×257mm)	縦長、横長	縦長
	A4(210×297mm)	縦長、横長	縦長、横長
	A5(148×210mm)	縦長、横長	縦長
	A6(105×148mm)	縦長、横長	—
複写紙*	B4(257×364mm)	縦長	—
	B5(182×257mm)	縦長、横長	—
	A4(210×297mm)	縦長、横長	—
	A5(148×210mm)	縦長、横長	—
	A6(105×148mm)	縦長、横長	—
ハガキ	通常ハガキ (100×148mm)	縦長、横長	—
	往復ハガキ (148×200mm)	縦長、横長	—

*：天のり綴じの複写紙のみが使用できます。横のり複写紙は使用できません。

取り付け方

- 1 カットシートフィーダーを組み立てます。
カットシートフィーダーの取扱説明書に従って組み立てます。ビン 2 を取り付ける場合は、あらかじめビン 1 にビン 2 を装着してください。

！注意

ビン 2 は一度装着したら取り外しできません。

- 2 電源が切っていることを確認します。

参考

プリンタ背面にあるスプロケットのカバーが開いていると、カットシートフィーダーに当たって取り付けができない場合がありますので、スプロケットのカバーは閉じておいてください。

- 3 カットシートフィーダー (ビン 1) を取り付けます。

カットシートフィーダーの左右を持ち、プリンタの両側にある固定ピンに、カチッと音がするまでまっすぐはめ込みます。

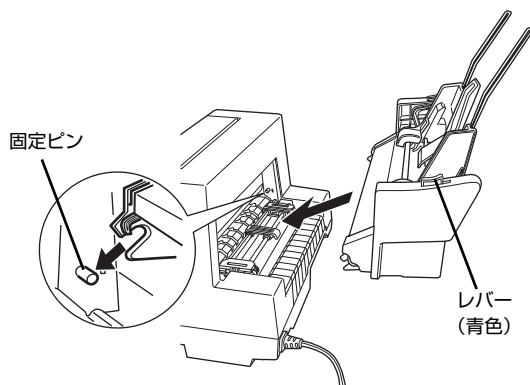

取り付け後は、カットシートフィーダーを前後左右に振り、外れないことを確認してください。

取り外し方

カットシートフィーダーの取り外しは、プリンタの電源を切った後、カットシートフィーダーの左右のレバー (青色) を押しながら取り外してください。

使い方

- 1 CSF (カットシートフィーダー) のエッジガイドの位置を調整します。

CSF のエッジガイドのロックレバーを手前に倒してロックを解除します。

CSF のエッジガイド (右) の位置を CSF 底面のマーク (K) に合わせてからロックします。

CSF のエッジガイド (左) の位置を用紙の幅より、少し広い位置に移動します。

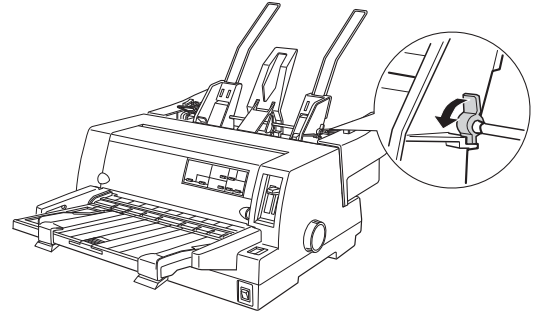

- 2 用紙セットレバーを手前に倒します。

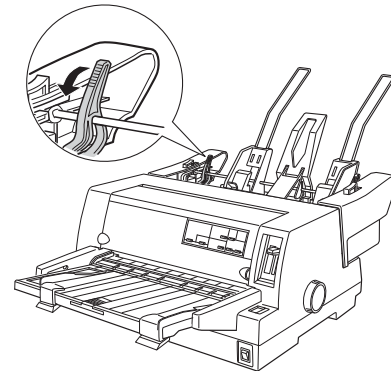

- 3 用紙をよくさばいてから端をそろえて、プリンタにセットします。

CSF のエッジガイド (左) を用紙の側面に軽くあて、ロックレバーを後ろに倒してロックします。

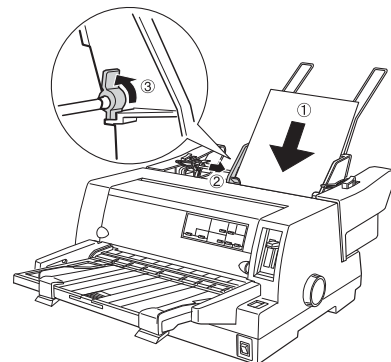

！注意

- 用紙とCSFのエッジガイドとの間にすき間がある場合は、CSFのエッジガイド（左）を右へ動かしてすき間をなくしてください。
- CSFのエッジガイドを用紙に強く押し付けた状態で給紙すると、給紙不良を起こすことがあります。
- ハガキをセットする場合は、センターサポートを取り外し、CSFのエッジガイド（左）をハガキの幅に合わせてください。
📖『取扱説明書 セットアップと使い方の概要編』（紙マニュアル）－「単票紙の給紙と排紙」－「封筒、ハガキ」

4 用紙セットレバーを後ろへ倒します。

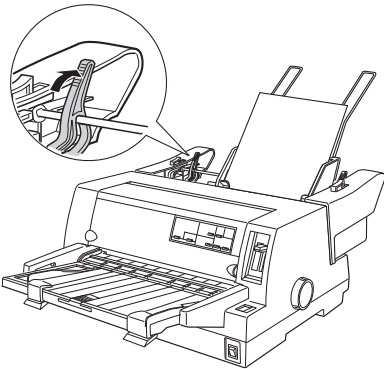

5 操作パネルの【給紙方法】スイッチを押して、給紙位置を【単票紙／CSF1】に設定します。

6 用紙ガイドのエッジガイドを左右いっぱいに広げてから用紙サポートを引き出します。

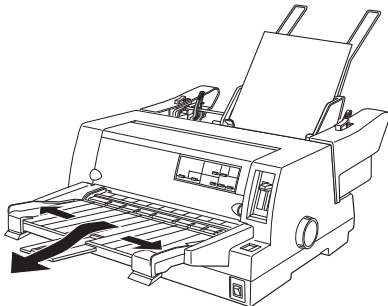

参考

カットシートフィーダーから給紙した用紙は、用紙ガイド上に排紙されます。用紙ガイドで保持できる用紙枚数は、カットシートフィーダーにセットできる用紙容量（紙厚 15mm 以下）の約半分（紙厚 7.5mm 以下）です。

7 電源を入れます。
データを受信すると自動的に給紙して印刷します。

ビン 2 からの給紙

用紙のセットおよび給紙方法は、カットシートフィーダーの場合と同じです。給紙するビンを切り替えるには、操作パネルの【給紙方法】スイッチを押します。[用紙カット位置 / 封筒・ハガキ] ランプの点灯が切り替わります。

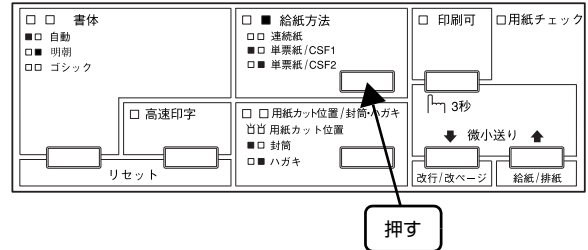

参考

- ビン 2 で使える用紙は単票紙（一枚紙）のみです。単票複写紙、ハガキ、ラベル紙は使用できません。
- 使用するアプリケーションソフトによっては、アプリケーションソフト上で給紙するビンを選択できる場合があります。その場合は、操作パネルのスイッチでビンを選択する必要はありません。詳しくは、お使いのアプリケーションソフトの取扱説明書を参照してください。

困ったときは

！注意 Windows 95/98/Me/NT3.51/NT4.0 をお使いの場合は、『補足説明書 セットアップと印刷方法』も参照してください。
『補足説明書 セットアップと印刷方法』はエプソンのホームページからダウンロードしてください。
【サービス名】 ダウンロードサービス
【アドレス】 <http://www.epson.jp/>

参考 用紙が詰まったときの対処方法は、以下を参照してください。
☞ 『取扱説明書 セットアップと使い方の概要編』（紙マニュアル）－「給紙と排紙」－「用紙が詰まったときは」

ランプが点灯しない

電源を入れても操作パネルのランプが1つも点灯しないときは、次の3点を確認してください。

- ✔ **電源プラグがコンセントから抜けていませんか？**
電源プラグをコンセントにしっかり差し込んでください。
- ✔ **電源コンセントに問題はありませんか？**
コンセントがスイッチ付きの場合は、スイッチをオンにします。
ほかの電気製品の電源プラグを差し込んで、動作するかどうか確認してください。
- ✔ **正しい電圧（AC100V）のコンセントに接続していますか？**
コンセントの電圧を確認して、正しい電圧で使用してください。

参考 以上3点を確認の上で電源を入れてもランプが点灯しない場合は、お買い求めいただいた販売店、またはエプソンサービスコールセンターへご相談ください。エプソンの修理に関するお問い合わせ先は、『取扱説明書 セットアップと使い方の概要編』（紙マニュアル）裏表紙をご覧ください。

ランプが点灯していても印刷できない

リボンカートリッジの取り付けを確認しましょう

- ✔ **リボンカートリッジが正しく取り付けられていますか？**
以下のページを参照してリボンカートリッジを正しく取り付けてください。
☞ 『取扱説明書 セットアップと使い方の概要編』（紙マニュアル）－「リボンカートリッジの交換」

コンピュータとの接続を確認しましょう

- ✔ **インターフェイスクーブルが外れていませんか？**
プリンタ側のコネクタとコンピュータ側のコネクタにインターフェイスクーブルがしっかり接続されているか確認してください。
また、クーブルが断線していないか、極端に折れ曲がっていないかを確認してください（予備のクーブルをお持ちの場合は、差し替えてご確認ください）。
- ✔ **コネクタのピンが折れたりしていませんか？**
コネクタ部分のピンが折れていたり曲がったりしていると、プリンタとコンピュータの通信が正しく行われな場合があります。



インターフェイスクーブルがコンピュータや本製品の仕様に合っていますか？

インターフェイスクーブルの型番・仕様を確認し、コンピュータの種類やプリンタの仕様に合ったケーブルかどうかを確認します。

📖 本書 51 ページ「オプションと消耗品一覧」



コンピュータとプリンタはケーブルで直結していますか？

プリンタとコンピュータの接続に、プリンタ切替機、プリンタバッファおよび延長ケーブルを使用している場合、組み合わせによっては正常に印刷できないことがあります。

プリンタとコンピュータをインターフェイスクーブルで直結し、正常に印刷できるか確認してください。



ネットワーク上の設定は正しいですか？

ネットワーク上のほかのコンピュータから印刷できるか確認してください。

ほかのコンピュータから印刷できる場合は、印刷できないコンピュータの設定に問題があると考えられます。接続状態やプリンタドライバの設定、コンピュータの設定などを印刷のできるコンピュータを参考に確認してください。

印刷できない場合は、ネットワークの設定に問題があると考えられます。ネットワーク管理者にご相談ください。

プリンタドライバを確認しましょう



本製品用のプリンタドライバが正しくインストールされていますか？

本製品用の Windows プリンタドライバがコントロールパネルやアプリケーションで、通常使うプリンタとして選択されているか確認してください。



① Windows 8 :

[スタート] 画面の [デスクトップ] をクリックし、マウスポインタを画面の右上隅へ移動し、[設定] - [コントロールパネル] の順にクリックし、[ハードウェアとサウンド] の [デバイスとプリンタの表示] をクリックします。

Windows 7 :

[スタート] - [デバイスとプリンタ] の順にクリックします。

Windows Vista :

[スタート] - [コントロールパネル] - [プリンタ] の順にクリックします。

Windows XP :

Windows XP Professional は [スタート] - [プリンタと FAX]、Windows XP Home Edition は [スタート] - [コントロールパネル] - [プリンタと FAX] の順にクリックします。

Windows 2000 :

[スタート] - [設定] - [プリンタ] の順にクリックします。

② 使用するプリンタアイコンにチェックマークが付いているか確認します。

エラーが発生していないか確認しましょう

プリンタ側



【印刷可】ランプが点滅して印刷しない、あるいは印刷が突然止まった場合は、ヘッドホット状態（プリントヘッドの温度が許容範囲を超えた高温になったために自動的に印刷が中断された状態）になっている可能性があります。このようなときは、ヘッドの温度が下がると自動的に印刷を再開しますので、しばらくそのままお待ちください。



【印刷可】ランプが消えていますか？

【印刷可】スイッチを押して【印刷可】ランプを点灯させてください。



プリンタカバーが浮いていませんか？または、開いていませんか？

プリンタカバーをしっかりと閉じてください。

-
- ✔ **用紙がなくなっていないですか？**
用紙をセットしてください。用紙を変更したときは、一旦電源を切り、入れ直してください。
 - ✔ **【給紙方法】の設定が合っていますか？**
操作パネルで【給紙方法】の設定を確認してください。設定し直した場合は、一旦電源を切り、入れ直してください。
 - ✔ **データを受信するインターフェイスの設定が【オプション】になっていませんか？**
インターフェイスカードを取り付けていない場合は、プリンタ設定値の I/F 選択は【自動】または【パラレル】に設定してください。
☞ 本書 48 ページ「設定項目」
 - ✔ **用紙やリボンや保護材などが詰まっていますか？**
電源を切って、プリンタカバーを開けて取り除いてください。
 - ✔ **プリンタがハング（異常な状態で停止）していませんか？**
一旦電源を切ってからしばらく待ち、再度電源を入れて印刷をしてください。

コンピュータ側

- ✔ **プリンタを接続したポートと、プリンタドライバのプリンタ接続先が合っていますか？**
プリンタドライバの【接続ポート】の設定を実際に接続しているポートに合わせてください。
☞ 本書 28 ページ「プリンタ接続先の設定」
- ✔ **プリンタのステータスが【一時停止】になっていませんか？**
印刷を中断したり、何らかのトラブルで印刷が停止すると、プリンタのステータスが【一時停止】になります。印刷を開始するためには【一時停止】のチェックを外すか、【再開】を選択します。
☞ 本書 15 ページ「印刷の中止の仕方」
- ✔ **「LPT1 に書き込みができませんでした」エラーが発生していませんか？**
以下の項目を確認してください。
 - プリンタドライバの【プロパティ】(Windows 2000/XP/Vista) または【プリンタのプロパティ】(Windows 7/8) を開き、【ポート】タブの【印刷するポート】が正しく設定されているかを確認して印刷を実行してください。
 - プリンタドライバの【プロパティ】(Windows 2000/XP/Vista) または【プリンタのプロパティ】(Windows 7/8) を開き、【詳細設定】タブで【プリンタに直接印刷データを送る】の設定に変更して印刷を行ってみてください。
 - 本製品は ECP モードに対応していません。お使いのコンピュータが ECP モードになっている場合は、BIOS 設定をノーマルまたはスタンダードモードに変更してください。BIOS 設定の詳細は、お使いのコンピュータの取扱説明書を参照してください。
- ✔ **コンピュータの画面に「プリンタが接続されていません」「用紙がありません」と表示されていませんか？**
仕様に合ったインターフェイスケーブルで正しく接続されているか、プリンタの電源が入っているか、用紙が正しくセットされているかを確認してください。インターフェイスケーブルの詳細は、以下のページを参照してください。
☞ 本書 51 ページ「オプションと消耗品一覧」
- ✔ **リアプッシュトラクタまたは CSF (カットシートフィーダー) から給紙していませんか？**
プリンタドライバの給紙装置を【自動選択】に設定して、リアプッシュトラクタまたは CSF (カットシートフィーダー) を使用する場合は、【デバイスの設定】ダイアログでそれぞれの給紙方法に対して使用する用紙サイズを設定しないと給紙ができません。【デバイスの設定】ダイアログは、【プリンタ】フォルダ (Windows 2000) または【プリンタと FAX】フォルダ (Windows XP/Vista) または【デバイスとプリンタ】フォルダ (Windows 7/8) からプリンタドライバのプロパティを開き、表示させます。

紙送りがうまくいかない

- ✓ **仕様に合った用紙を使用していますか？**
用紙厚さ・用紙枚数や紙質など仕様に合った用紙を使用してください。プレプリント紙（黒または色の付いた部分のある用紙）または穴のある用紙では、紙がないまたは紙がなくなったと判断されることがあります。
使用可能な用紙については以下のページを参照してください。
☞ 本書 35 ページ「印刷できる用紙」
- ✓ **連続紙を使用するときに用紙ガイドのエッジガイドを両端へ移動させていますか？**
連続紙がエッジガイドに引っかかることがあります。連続紙を使用するときはエッジガイドを両端へ移動してください。
☞ 『取扱説明書 セットアップと使い方の概要編』（紙マニュアル）－「給紙と排紙」－「連続紙の給紙と排紙」
- ✓ **連続紙の置き場所に問題はありませんか？**
連続紙が引っかからないように、連続紙の置き場所は、プリンタから 1m 以内の場所でプリンタに対してまっすぐ給紙される位置に置いてください。

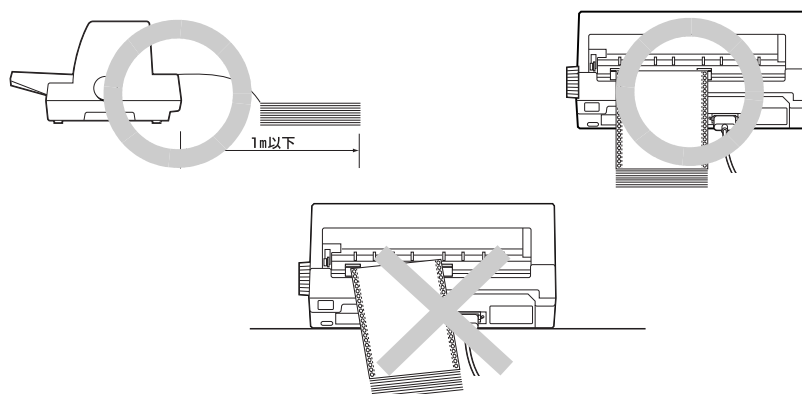

- ✓ **エッジガイドの間隔は適切ですか？**
単票紙がスムーズに給紙できるよう、エッジガイドの間隔を調整してください。
エッジガイドの間隔が狭すぎると用紙が詰まることがあります。逆に広すぎると用紙が傾いて給紙されることがあります。
- ✓ **手差し給紙で、単票紙はしっかりと差し込まれていますか？**
手差し給紙するときは、エッジガイドに用紙をセットし、用紙の端部中央を指で押すように差し込んでください。
☞ 『取扱説明書 セットアップと使い方の概要編』（紙マニュアル）－「給紙と排紙」－「単票紙の給紙と排紙」
- ✓ **連続紙がリアプッシュトラクタから外れていませんか？**
連続紙をリアプッシュトラクタに正しくセットし直してください。
☞ 『取扱説明書 セットアップと使い方の概要編』（紙マニュアル）－「給紙と排紙」－「連続紙の給紙と排紙」
- ✓ **連続紙が傾いた状態でリアプッシュトラクタにセットされていませんか？**
連続紙の両端の穴が左右ずれた状態でリアプッシュトラクタにセットされていると正常な紙送りができません。
連続紙の左右の穴位置はスプロケットのゴムピンに揃えてセットしてください。
- ✓ **連続紙をセットする際にスプロケットの間隔は適当ですか？**
連続紙がたるんだり、強く張りすぎたりしないように左右のスプロケットの位置を調整してください。
- ✓ **連続紙をセットする際にセンターサポートは真ん中になっていますか？**
トラクタユニットのセンターサポートは、用紙幅に合わせた左右のスプロケットの中央にセットしてください。センターサポートの位置が片寄っていると正しく給紙されないことがあります。
☞ 『取扱説明書 セットアップと使い方の概要編』（紙マニュアル）－「給紙と排紙」－「連続紙の給紙と排紙」

カットシートフィーダーで給排紙がうまくできない



給紙されなかったり、[用紙チェック] ランプが点灯しませんか？

- カットシートフィーダーが正しく取り付けられていません。
カットシートフィーダーがプリンタ本体に正しく取り付けられていることを確認してください。特に、プリンタ本体とカットシートフィーダーのギアがうまくかみ合っていることを確認してください。
☞ 本書 53 ページ「カットシートフィーダー」
- カットシートフィーダーのエッジガイド間隔が不適切です。
セットした用紙がなめらかに給紙するようにエッジガイドの間隔を狭すぎず / 広すぎずに調整してください。
☞ 本書 53 ページ「カットシートフィーダー」
- カットシートフィーダーにセットした用紙の最後の 1 枚は、給紙されないことがあります。
カットシートフィーダーの用紙が少なくなったら、残っている用紙をすべて取り除き、新しい用紙をセットしてください。用紙が残っている状態で新しい用紙を追加すると、同時に複数枚の用紙が送られてしまい用紙詰まりの原因となります。
- 用紙ガイドのエッジガイド位置が違っています。
右側のエッジガイドをガイドマーク (K) に合わせ、左側のエッジガイドを用紙幅に合わせてください。
☞ 本書 54 ページ「使い方」
- 用紙がブロッキング (くっついている状態) しています。
セットする前に用紙をよくさばいてください。
- 使い古しの用紙や折り目・しわのある用紙が使われています。
仕様に合った新しい用紙をお使いください。



一度に 2 枚以上の用紙が給紙されませんか？

- カットシートフィーダーにセットされている用紙の枚数が多すぎます。
セットされている用紙の枚数を減らしてください。セットできる用紙の枚数は以下のページを確認してください。
☞ 本書 53 ページ「カットシートフィーダー」
- 用紙がブロッキング (くっついている状態) しています。
セットする前に用紙をよくさばいてください。
- 使い古しの用紙や折り目・しわのある用紙が使われています。
仕様に合った新しい用紙をお使いください。



単票紙を手差し給紙していませんか？

- カットシートフィーダーから手差し給紙はできません。
手差し給紙は、用紙ガイドから行ってください。
☞ 本書 35 ページ「印刷できる用紙」



操作パネルの [給紙方法] が単票紙位置になっていますか？

- カットシートフィーダーからの給紙時は、操作パネルの [給紙方法] を [単票紙 / CSF1] または [単票紙 / CSF 2] に設定してください。
- [給紙方法] が単票紙位置になっているにもかかわらず、連続紙が給紙されてしまったときは、連続紙が完全に後方へ排紙されていなかったことが考えられます。
[給紙方法] を切り替える前に、[給紙 / 排紙] スイッチを押して、連続紙をトラクタの位置まで完全に排紙してから [給紙方法] を切り替えてください。

リアプッシュトラクタ、カットシートフィーダーから給紙しない



リアプッシュトラクタまたは CSF (カットシートフィーダー) から給紙していませんか？

- プリンタドライバの給紙装置を [自動選択] に設定して、リアプッシュトラクタまたは CSF (カットシートフィーダー) を使用する場合は、[デバイスの設定] ダイアログでそれぞれの給紙方法に対して使用する用紙サイズを設定しないと給紙ができません。[デバイスの設定] ダイアログは、[プリンタ] フォルダ (Windows 2000) または [プリンタと FAX] フォルダ (Windows XP/Vista) または [デバイスとプリンタ] フォルダ (Windows 7/8) からプリンタドライバのプロパティを開き、表示させます。

排紙が正しくできない

- ✔ **「改行 / 改ページ」スイッチを使用して排紙していませんか？**
単票紙を排紙する場合は、「給紙 / 排紙」スイッチを使用してください。
- ✔ **印刷が終わると急に紙送りされませんか？**
自動ティアオフ機能が設定されています。設定を解除するには、プリンタの設定値を変更します。
☞ 本書 43 ページ「ティアオフと微小送り」
- ✔ **ミシン目とカット位置がずれていませんか？**
ミシン目がカット位置に来ない場合は、以下の2点を確認してください。
 - ソフトウェア上の用紙サイズまたはページ長（連続紙）と、お使いの用紙サイズを合わせてください。
☞ 本書 7 ページ「プリンタドライバの設定」
☞ 本書 46 ページ「操作パネルからの設定」
 - プリンタ設定値の給紙位置を調整してください。
☞ 本書 46 ページ「操作パネルからの設定」
- ✔ **連続紙が排紙されずに給紙位置に残っていませんか？**
排紙する前に印刷の終了している連続紙をミシン目で切り離してください。
- ✔ **ラベル紙が詰まったり引っかかったりしませんか？**
ラベル紙を「給紙 / 排紙」スイッチで排紙しようとしています。ラベル紙を排紙（逆送り）すると、プリンタ内部に貼り付くことがあります。
印刷後のラベル紙を取り出すときは、「改行 / 改ページ」スイッチで排紙してください。ラベル紙からほかの用紙に切り替えるときは、トラクタ側のミシン目で切り離し、ラベル紙を取り除いてください。再度ラベル紙を使用するときは、ラベル紙をセットし直してください。



プリンタ内部にラベル紙が貼り付いて正常に印刷できないときは、無理に取り除かずにお買い求めいただいた販売店またはエプソンサービスコールセンターへご相談ください。エプソンの修理に関するお問い合わせ先は、『取扱説明書 セットアップと使い方の概要編』（紙マニュアル）裏表紙をご覧ください。

印刷結果が画面表示と異なる

印刷される文字が画面と違う

- ✔ **本書でご案内しているインターフェイスケーブルを使用していますか？**
推奨ケーブル以外のケーブルを接続に使用すると正常に印刷できないことがあります。
☞ 本書 51 ページ「オプションと消耗品一覧」
- ✔ **文字が化けたり、記号がカタカナで印刷されていませんか？**
 - 文字コード表の選択が合っていますか？プリンタ設定値の「文字コード表」の設定を確認してください。
☞ 本書 46 ページ「操作パネルからの設定」
 - ソフトウェア側からコントロールコードを送るときは、コード (ESC t n) により、文字コード表を選択してください。
☞ 本書 90 ページ「コントロールコード表」
- ✔ **特定の文字や記号が違う文字や記号に化けていませんか？**
国際文字の選択が間違っています。ソフトウェア側からコントロールコードを送るときは、コード (ESC R n) で使用する国の文字に変更してください。
- ✔ **文字が混入したり、まったく違う文字記号に化けていませんか？**
 - ソフトウェア上のプリンタ設定が間違っています。ソフトウェア上のプリンタ設定は、優先順位に従って設定してください。
 - プリンタ設定の I/F 選択は [自動] が設定されているため、設定した固定解除時間が経過する前にもう一方のインターフェイスからデータが送られています。設定した固定解除時間が経ってからデータを送るか、I/F 選択の設定を使用しているインターフェイス (パラレルまたはオプション) に設定してください。
☞ 本書 46 ページ「操作パネルからの設定」
 - コンピュータ側のパラレルインターフェイスの設定が [ECP モード] になっているときは [ノーマルモード] に変更してください。設定変更の方法は、お使いのコンピュータの取扱説明書を参照してください。
 - シリアルインターフェイスの設定に問題があると文字化けすることがあります。設定値を確認してください。
☞ 本書 48 ページ「設定項目」
- ✔ **画面の表示が JIS C6226-1978 漢字コードで表示されていませんか？**
本製品で印刷する漢字は JIS X0208-1990 に準拠しています。JIS C6226-1978 との違いは、以下のページを参照してください。
☞ 本書 103 ページ「JIS C6226-1978 との違い」

印刷位置(結果)が画面と違う

- ✔ **改行の間隔が違っていませんか？**
 - 改行量の設定が不適切だと、行間隔が広くなったり狭くなったりします。アプリケーションソフトの改行量を正しく設定してください。
ソフトウェア側からコントロールコードを送るときは、コード (ESC 0、ESC 2、ESC 3、ESC +) で改行量を設定してください。
 - すべての行間に空白行が追加されたら、プリンタ設定の自動改行が [ON] になっている可能性があります。
ソフトウェアから改行命令が送られるときは、自動改行する必要がないため、プリンタ設定値の自動改行を [OFF] にしてください。
☞ 本書 46 ページ「操作パネルからの設定」
 - 左右のマージン (余白) が大きすぎると行の途中で改行されます。プリンタドライバで設定するか、またはソフトウェア側からコントロールコード (ESC I または ESC Q) を送り、左右のマージンを設定してください。



空白行が入ったり、改ページが正しく行われずに印刷されていませんか？

プリンタドライバをお使いの場合

- プリンタドライバから用紙サイズを設定している場合は、正しい用紙サイズを選択してください。
☞ 本書 7 ページ「プリンタドライバの設定」
- プリンタドライバで設定されている用紙サイズと使用している用紙のサイズを合わせてください。この際、用紙長が一致するサイズを選択してください。たとえば、用紙幅 7 インチ、用紙長 4.5 インチの連続紙の場合は、用紙サイズの「連続紙 15 x 4 1/2inch」を選択します。用紙の横方向のサイズがいくつであっても「連続紙 15 x XXinch」を選択し、右マージンはアプリケーションソフトの設定で行ってください。

プリンタドライバを使わない場合

- アプリケーションソフトやプリンタで設定されているページ長または用紙サイズと実際に使用している用紙の長さまたは用紙サイズが異なっています。
アプリケーションソフトやプリンタの設定を実際に使用している用紙の長さまたは用紙サイズと合わせてください。
連続紙のページ長は、プリンタ設定値の「ページ長（連続紙）」で設定します。
☞ 本書 46 ページ「操作パネルからの設定」
プリンタドライバで用紙サイズを設定しているときは、正しい用紙サイズを選択してください。
- プリンタ設定のミシン目スキップが [ON] に設定されています。プリンタ設定のミシン目スキップを [OFF] にしてください。
☞ 本書 46 ページ「操作パネルからの設定」
ソフトウェア側からコントロールコードを送るときは、コード (ESC 0) でミシン目スキップを解除してください。



水平方向にずれていませんか？

単票紙

用紙ガイドまたはカットシートフィーダーのエッジガイド位置は、単票紙の左マージン（余白）に影響します。ガイドマーク側のエッジガイドをガイドマーク  に合わせてください。もう一方のエッジガイドは用紙の幅に合わせてください。

- ☞ 『取扱説明書 セットアップと使い方の概要編』（紙マニュアル）－「給紙と排紙」－「単票紙の給紙と排紙」
- ☞ 本書 54 ページ「使い方」

連続紙

連続紙の使用時、スプロケットの位置を確認してください。

連続紙の使用時、スプロケット（左）の位置は左マージン（余白）に影響します。スプロケットの位置を調整して印刷してください。

- ☞ 『取扱説明書 セットアップと使い方の概要編』（紙マニュアル）－「給紙と排紙」－「連続紙の給紙と排紙」



印刷位置の指定がずれていませんか？（Windows XP(64bit)/Vista/7/8 のみ）

以下の 2 つを確認してください。

- プリンタドライバの [印刷位置のオフセット]
[拡張設定] タブの [印刷位置のオフセット] で印刷位置の縦方向 / 横方向のオフセットを指定すると、設定値の分だけ印刷位置が画面とずれます。
また、オフセットによって印字推奨領域からはみ出したデータは印刷されません。
プリンタドライバをインストールした直後の入力値に戻すときは [初期値に戻す] をクリックしてください。
☞ 本書 11 ページ「⑦ 印刷位置のオフセット（Windows XP(64bit)/Vista/7/8 のみ）」
- プリンタドライバの [印字開始位置の設定]
[プリンタ優先] の場合は、プリンタで設定されている印字開始位置で印刷されます。アプリケーションソフトの設定で印刷したい場合は [ドライバ優先] に設定してください。
☞ 本書 13 ページ「① インストール可能なオプション」



印刷が欠けていませんか？（Windows XP(64bit)/Vista/7/8 のみ）

プリンタドライバで [印刷位置のオフセット] が設定されてないか確認してください。

[拡張設定] タブの [印刷位置のオフセット] で印刷位置の縦方向 / 横方向のオフセットを指定すると、設定値の分だけ印刷位置が画面とずれます。

また、オフセットによって印字推奨領域からはみ出したデータは印刷されません。

プリンタドライバをインストールした直後の入力値に戻すときは [初期値に戻す] をクリックしてください。

- ☞ 本書 11 ページ「⑦ 印刷位置のオフセット（Windows XP(64bit)/Vista/7/8 のみ）」



改行されずに重なって印刷されていませんか？

改行命令がコンピュータから送られていません。プリンタ設定値の自動改行を [ON] にしてください。

☞ 本書 46 ページ「操作パネルからの設定」

罫線がずれる



プリンタ設定値の印字方向が双方向に設定されていませんか？

- プリンタ設定値の印字方向を [単方向] に設定する場合

☞ 本書 46 ページ「操作パネルからの設定」

- 双方向印刷の調整を行う場合

☞ 本書 50 ページ「双方向印刷の調整」

ソフトウェア側からコントロールコードを送るときは、コード (ESC U) で単方向印字を設定してください。



罫線が切れたり、印刷がずれたりしていませんか？

アプリケーションソフトのプリンタ設定に問題があります。以下の内容を順番に確認してください。

① アプリケーションソフトの取扱説明書を参照し、本書の優先順位に従ってプリンタを設定してください。

② アプリケーションソフト上の用紙設定を、プリンタで使用する用紙と合わせてください。

③ プリンタにカットシートフィーダーを取り付けているときは、アプリケーションソフト上でカットシートフィーダーが使用できるかどうか確認してください。

カットシートフィーダーが使用可能なときは、ソフトウェア上でカットシートフィーダーを使用する設定をしてください。

カットシートフィーダーの記載がないときまたはプリンタ設定で PC-PR 系のプリンタ (PC-PR201H など) を選択したときは、プリンタからカットシートフィーダーを取り外してください。



変更したパネル設定値は有効になっていますか？

プリンタの設定値を印刷して現在の設定状態を確認してください。

☞ 本書 46 ページ「操作パネルからの設定」

設定と違う印刷をする



パネル設定、プリンタドライバ、アプリケーションソフトから異なった条件で設定されていませんか？

印刷条件の設定は、パネル設定、プリンタドライバ、アプリケーションソフトそれぞれで設定できますが、各設定の優先順位は、ご使用の状況によって異なります。設定と違う印刷を行う場合は、各設定を確認してください。

たとえば、書体の選択では Windows プリンタドライバやアプリケーションソフトによる設定が優先され、パネル設定は無視されます。

印刷品質がよくない

印刷ムラがある、汚い



横一列にところどころ抜けていませんか？

プリントヘッドのピンが折れています。お買い求めいただいた販売店またはエプソンサービスコールセンターへご相談ください。エプソンの修理に関するお問い合わせ先は、『取扱説明書 セットアップと使い方の概要編』（紙マニュアル）裏表紙をご覧ください。



印刷の上または下の部分が欠けていませんか？

リボンカートリッジが正しく取り付けられていません。印刷を中止し、以下のページを参照して、リボンカートリッジを取り付け直してください。

☞ 『取扱説明書 セットアップと使い方の概要編』（紙マニュアル） - 「リボンカートリッジの交換」



斜めの線が入っていませんか？

リボンがたるんだり、ねじれたりしています。印刷を中止し、以下のページを参照して、リボンカートリッジを取り付け直してください。

☞ 『取扱説明書 セットアップと使い方の概要編』（紙マニュアル） - 「リボンカートリッジの交換」

印刷が薄い



印刷が薄くなっていますか？

- 高速印字が設定されています。
操作パネルの [高速印字] スイッチを押して、[高速印字] ランプを消してください。
☞ 『取扱説明書 セットアップと使い方の概要編』（紙マニュアル） - 「ご使用前に」 - 「各部の名称と役割」 - 「操作パネル」
- リボンのインクが薄くなっています。
印刷を中止し、新しいリボンカートリッジと交換してください。
☞ 『取扱説明書 セットアップと使い方の概要編』（紙マニュアル） - 「リボンカートリッジの交換」
- アジャストレバーの設定が適切ではありません。
アジャストレバーを [自動] または紙厚に適した設定にしてください。普通紙よりも薄い用紙を使用している場合は、アジャストレバーを 1 段下げてください。
☞ 『取扱説明書 セットアップと使い方の概要編』（紙マニュアル） - 「給紙と排紙」 - 「給紙経路と用紙」 - 「アジャストレバーの設定」
- プリンタドライバの [印刷品質] の設定が [ドラフト] になっていませんか？
[正式文書] に設定して印刷してみてください。
☞ 本書 12 ページ「グラフィックスと印刷品質」

プリンタドライバの使い方がわからない

インストール方法がわからない



本製品に同梱のプリンタドライバをお使いください。

本製品に同梱の EPSON プリンタソフトウェア CD-ROM に Windows 用プリンタドライバが収録されています。以下のページの手順に従って、正しくインストールしてください。

☞ 『取扱説明書 セットアップと使い方の概要編』（紙マニュアル） - 「プリンタのセットアップ」 - 「7. プリンタドライバのインストール」

用紙サイズの設定がわからない



プリンタドライバの用紙設定を確認してください。

単票紙の場合

定形紙	[用紙サイズ] リストからクリックして選択します。一覧にない定形紙は、ユーザー定義サイズで設定する必要があります。
定形外	ユーザー定義サイズで設定してください。

☞ 本書 14 ページ「任意の用紙サイズを登録するには」

連続紙の場合

以下の手順に従って設定してください。

- ① 用紙の横のサイズと縦（ミシン目とミシン目の間）を計ります。
- ② プリンタドライバ上では、inch 単位でサイズが表示されるため、計ったサイズを inch 単位に置き換えます（1inch は、約 25.4mm です。ここでは、仮に横 10inch × 縦 4.67inch の用紙とします）。
- ③ プリンタドライバの [用紙サイズ] リストから、10 × 4.67inch に合うサイズを選択します。プリンタドライバ上では、4.67inch を $4 \frac{2}{3}$ inch と分数で表現しています。
- ④ プリンタドライバ上の横の長さは、12inch の設定しかありません。5 × 4.67inch など横の長さが一致しない場合は、縦の長さ（ $4.67 = 4 \frac{2}{3}$ inch）だけ一致する用紙を選択します。この場合は、アプリケーションソフト上で、印刷範囲を横 5 インチ以内になるように設定してください。

通信エラーが発生する

- ✔ **プリンタの電源が入っていますか？**
コンセントにプラグが差し込まれているのを確認し、プリンタの電源を入れます。
- ✔ **インターフェイスケーブルが外れていませんか？**
プリンタ側のコネクタとコンピュータ側のコネクタにインターフェイスケーブルがしっかり接続されているか確認してください。またケーブルが断線していないか、極端に折れ曲がっていないかを確認してください。予備のケーブルをお持ちの場合は、差し替えてご確認ください。
- ✔ **インターフェイスケーブルがコンピュータや本製品の仕様に合っていますか？**
インターフェイスケーブルの型番・仕様を確認し、コンピュータの種類やプリンタの仕様に合ったケーブルかどうかを確認します。
☞ 本書 51 ページ「オプションと消耗品一覧」
- ✔ **シリアルインターフェイスケーブルを使用していませんか？**
シリアル接続で EPSON プリンタウィンドウ !3/EPSON ステータスマニタ 3 は利用できません。
- ✔ **Windows 共有プリンタ（ピアトゥピア接続）を使用していませんか？**
Windows 共有プリンタが監視できないときは、以下の設定を確認してください。
 - 共有プリンタを提供しているコンピュータ（プリントサーバ）のコントロールパネルにある [ネットワーク] アイコンを開き、[Microsoft ネットワーク共有サービス] が設定されていることを確認します。
 - 共有プリンタを提供しているコンピュータ（プリントサーバ）に、本製品のプリンタドライバがインストールされ、共有プリンタの設定がされていることを確認します。
☞ 本書 23 ページ「プリンタの共有」
 - EPSON プリンタウィンドウ !3/EPSON ステータスマニタ 3 の [モニタの設定] 画面で、[共有プリンタをモニタさせる] にチェックが付いていることを確認します。
☞ 本書 18 ページ「[モニタの設定] 画面」
- ✔ **プリンタドライバの設定で双方向通信機能を選択していますか？（ローカル接続時）**
[プリンタ] フォルダ（Windows 2000）または [プリンタと FAX] フォルダ（Windows XP/Vista）または [デバイスとプリンタ] フォルダ（Windows 7/8）からプリンタドライバのプロパティを開き [ポート] タブの [双方向サポートを有効にする] にチェックが付いていることを確認します。
- ✔ **Windows 環境で、プリンタドライバを経由せず、直接プリンタに出力するアプリケーションソフトを使用していませんか？**
 - EPSON プリンタウィンドウ !3/EPSON ステータスマニタ 3 と通信が競合する場合がありますので、EPSON プリンタウィンドウ !3/EPSON ステータスマニタ 3 をアンインストールしてください。
☞ 本書 30 ページ「プリンタソフトウェアの削除」
 - パケット通信が正しく行えない場合がありますので、プリンタのパネル設定でパケット通信を [OFF] に設定してください。
☞ 本書 46 ページ「操作パネルからの設定」
- ✔ **プリントサーバが Windows XP(64bit)/Vista/7/8 で、クライアントに Windows 2000/XP(32bit) を設定していませんか？**
この組み合わせの環境では、エラーが発生した際にクライアントで EPSON プリンタウィンドウ !3 のエラー画面がポップアップ表示されないことがあります。
EPSON プリンタウィンドウ !3 を起動したままご使用ください。

EPSON プリンタウィンドウ !3/EPSON ステータスマニタ 3

監視できない



印刷の方法として「NetBEUI 印刷」、「IPP 印刷」、「DLC 印刷」を使用していませんか？

これらの環境下では EPSON プリンタウィンドウ !3/EPSON ステータスマニタ 3 は使用できません。プリンタドライバの [ユーティリティ] タブで [プリンタをモニタする] のチェックを外してください。

☞ 本書 16 ページ「プリンタの監視 (EPSON プリンタウィンドウ !3)」

☞ 本書 19 ページ「プリンタの監視 (EPSON ステータスマニタ 3)」

共有プリンタを監視できない



Windows XP/Vista/7/8 で、[Windows セキュリティの重要な警告] 画面やファイアウォールソフトが表示した画面で、[ブロックする] や [遮断する] を選択しましたか？

[ブロックする] や [遮断する] を選択すると、共有プリンタとの通信ができなくなるため EPSON プリンタウィンドウ !3/EPSON ステータスマニタ 3 で共有プリンタを監視できません。

通信を可能にするには、Windows ファイアウォールや市販のセキュリティソフトで例外アプリケーションとして登録してください。

参考

Windows ファイアウォールに例外登録すると、登録されたプログラムが使用するポートが外部からの通信を受け付けられるようになります。これは、ネットワーク経由の攻撃などセキュリティ上の危険性を高めたポートとなることを意味します。具体的なリスクとしては、コンピュータウィルスの侵入などが考えられます。Windows ファイアウォールの設定変更につきましては、このようなリスクなどもご確認の上、お客様の責任において実施していただきますようお願いいたします。弊社は、この設定変更によって生じた損害および障害につきましては一切責任を負いません。

Windows 8 の場合

1

[スタート] 画面の [デスクトップ] をクリックし、マウスポインタを画面の右上隅へ移動し、[設定] - [コントロールパネル] - [システムとセキュリティ] - [Windows ファイアウォールによるアプリケーションの許可] の順にクリックします。

2

[設定の変更] をクリックし、[別のアプリの許可] をクリックします。

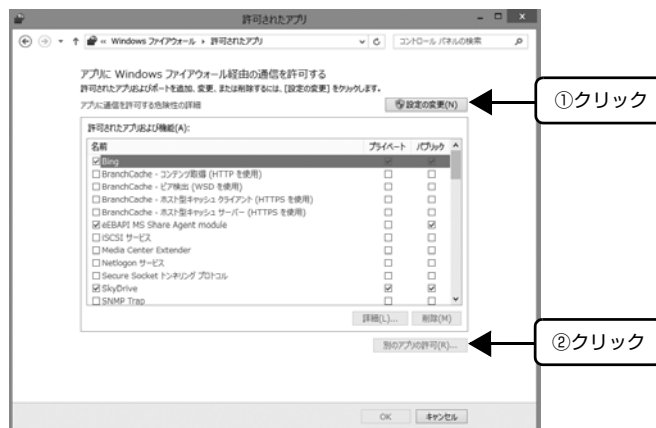

3 [参照] をクリックします。

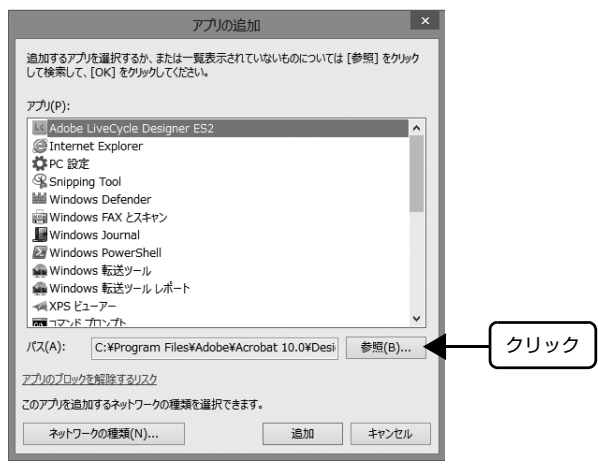

4 [eEBAgent.exe] を指定して [開く] をクリックします。
[eEBAgent.exe] は、Windows がインストールされているドライブの以下のフォルダに保存されています。
ドライブ名 (C など) : %Program Files%Common Files%EPSON%EBAPI%eEBAgent.exe



5 リストに [eEBAPI MS Share Agent module] が追加されていることを確認し、[追加] をクリックします。



- 6 [許可されたアプリおよび機能] に [eEBAPI MS Share Agent module] が追加され、チェックが付いていることを確認し、[OK] をクリックします。

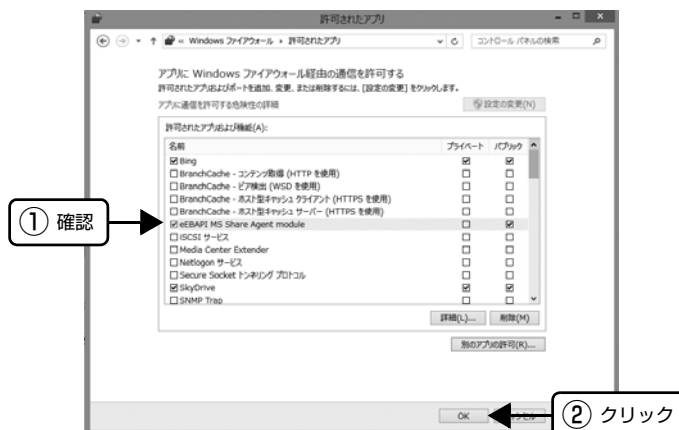

Windows 7 の場合

- 1 [スタート] - [コントロールパネル] - [システムとセキュリティ] - [Windows ファイアウォールによるプログラムの許可] の順にクリックします。
- 2 [設定の変更] をクリックし、[別のプログラムの許可] をクリックします。

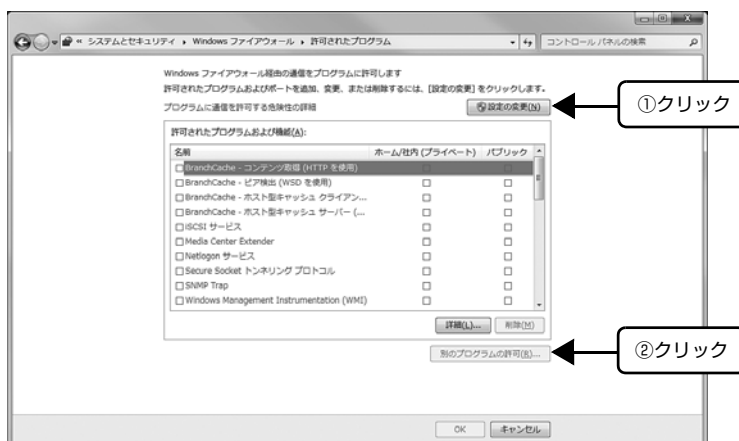

- 3 [参照] をクリックします。

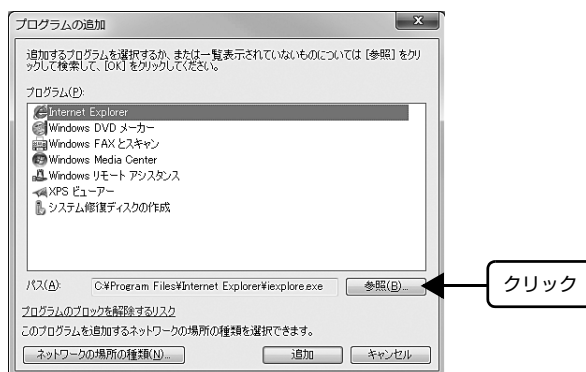

4

[eEBAgent.exe] を指定して [開く] をクリックします。

[eEBAgent.exe] は、Windows がインストールされているドライブの以下のフォルダに保存されています。
ドライブ名 (C など) : %Program Files%Common Files%EPSON%EBAPI%eEBAgent.exe



5

リストに [eEBAPI MS Share Agent module] が追加されていることを確認し、[追加] をクリックします。



6

[許可されたプログラムおよび機能] に [eEBAPI MS Share Agent module] が追加され、チェックが付いていることを確認し、[OK] をクリックします。

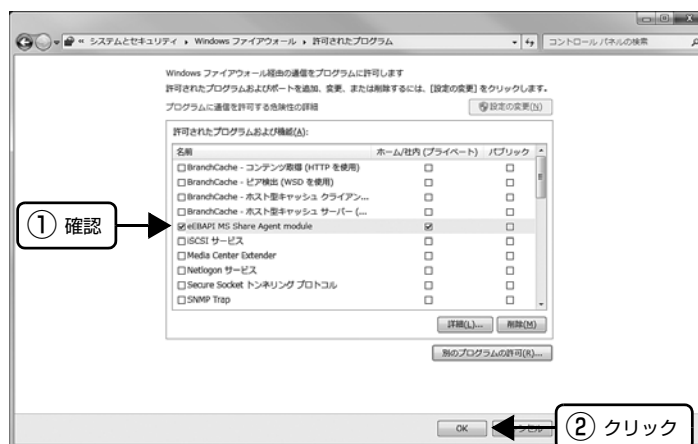

Windows XP/Vista の場合

- 1 [スタート] - [コントロールパネル] の順にクリックします。
- 2 [Windows ファイアウォール] / [Windows ファイアウォールの設定] 画面を開きます。

Windows Vista:

- ① [セキュリティ] をクリックし、[Windows ファイアウォール] をクリックして、[Windows ファイアウォール] 画面を開きます。
- ② [Windows ファイアウォールの有効化または無効化] をクリックします。
- ③ [ユーザーアカウント制御] 画面が表示されるので [続行] をクリックします。

Windows XP:

- ① [セキュリティセンター] をクリックします。
- ② [Windows ファイアウォール] をクリックします。

- 3 [例外] タブをクリックして、[プログラムの追加] をクリックします。

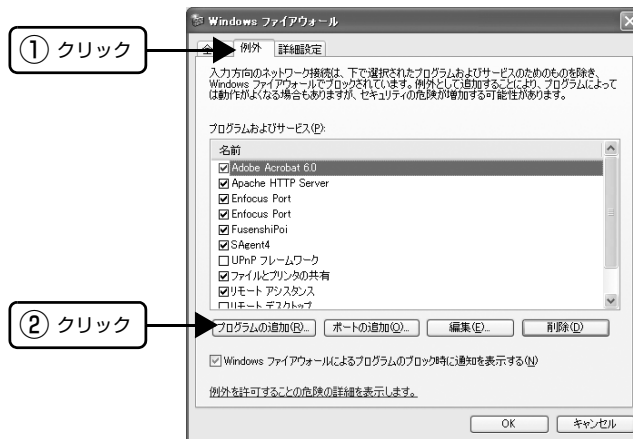

- 4 [参照] をクリックします。

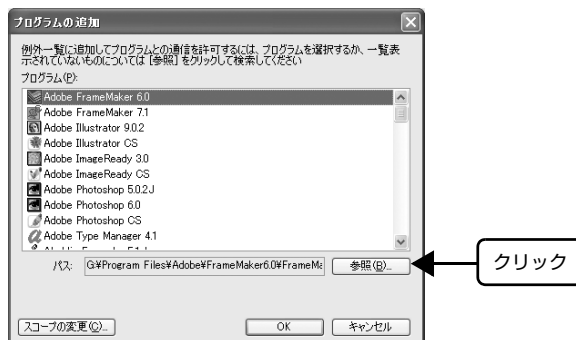

- 5** [eEBAgent.exe] を指定して [開く] をクリックします。
[eEBAgent.exe] は、Windows がインストールされているドライブの以下のフォルダに保存されています。
ドライブ名 (C など) : %Program Files%Common Files%EPSON%EBAPI%eEBAgent.exe



- 6** リストに [eEBAgent.exe] が追加されていることを確認し、[OK] をクリックします。



- 7** [プログラムおよびサービス] / [プログラムまたはポート] に [eEBAgent.exe] が追加され、チェックが付いていることを確認し、[OK] をクリックします。

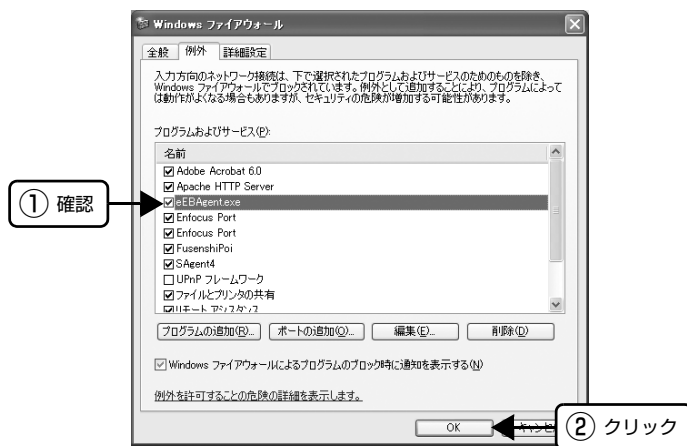

以上で終了です。



Windows XP/Vista/7/8 の Windows ファイアウォールで、[例外を許可しない] または [すべての着信接続をブロックする] を選択しましたか？

[例外を許可しない] / [すべての着信接続をブロックする] を選択すると、EPSON プリンタウィンドウ !3/EPSON ステータスマニタ 3 はポップアップでエラー表示しません。エラーをポップアップ表示するには、Windows ファイアウォールで [例外を許可しない] / [すべての着信接続をブロックする] 設定を解除し、[ファイルとプリンタの共有] をチェックしてください。

Windows 8 の場合

1

[スタート] 画面の [デスクトップ] をクリックし、マウスポインタを画面の右上隅へ移動し、[設定] - [コントロールパネル] - [システムとセキュリティ] - [Windows ファイアウォール] の順にクリックします。

2

[通知設定の変更] または [Windows ファイアウォールの有効化または無効化] をクリックして [設定のカスタマイズ] 画面を開きます。



3

[許可されたアプリの一覧にあるアプリも含め、すべての着信接続をブロックする] のチェックを外し、[OK] をクリックします。

設定する項目は、お使いのネットワーク環境が「プライベートネットワーク」か「パブリックネットワーク」かによって異なります。お使いのネットワーク環境に応じて設定してください。

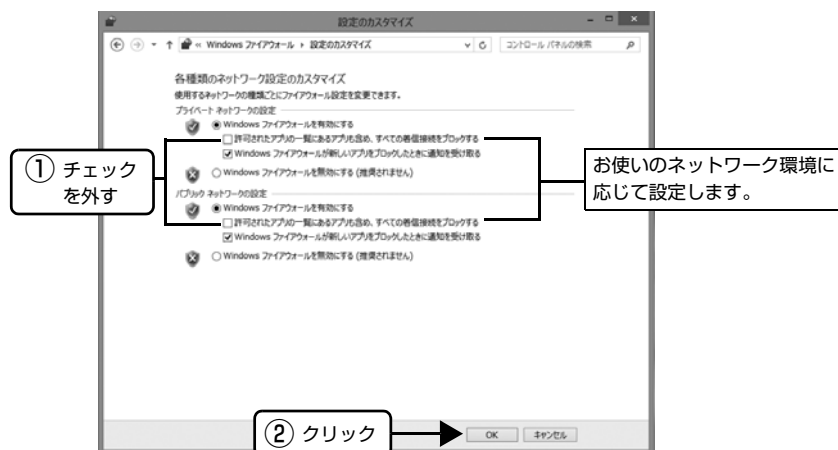

4

[Windows ファイアウォールを介したアプリまたは機能を許可] をクリックします。



5

[許可されたアプリおよび機能] で [ファイルとプリンタの共有] にチェックして、[OK] をクリックします。設定する項目は、お使いのネットワーク環境が「プライベートネットワーク」か「パブリックネットワーク」かによって異なります。お使いのネットワーク環境に応じて設定してください。

Windows 7 の場合

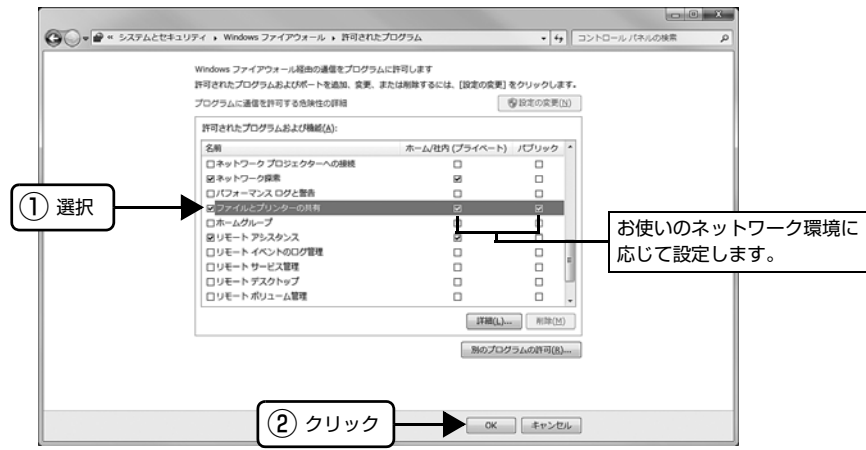

1

[スタート] - [コントロールパネル] - [システムとセキュリティ] - [Windows ファイアウォール] の順にクリックします。

2

[通知設定の変更] または [Windows ファイアウォールの有効化または無効化] をクリックして [設定のカスタマイズ] 画面を開きます。



3 [許可されたプログラムの一覧にあるプログラムも含め、すべての着信接続をブロックする] のチェックを外し、[OK] をクリックします。

設定する項目は、お使いのネットワーク環境が「ホームまたは社内（プライベート）ネットワーク」か「パブリックネットワーク」かによって異なります。お使いのネットワーク環境に応じて設定してください。

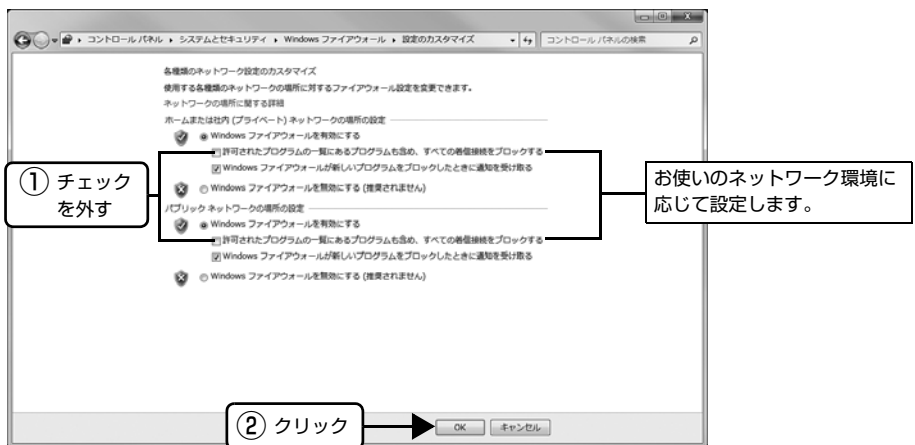

4 [Windows Firewallを介したプログラムまたは機能を許可する] をクリックします。



5 [許可されたプログラムおよび機能] で [ファイルとプリンタの共有] にチェックして、[OK] をクリックします。

設定する項目は、お使いのネットワーク環境が「ホームネットワークまたは社内（プライベート）ネットワーク」か「パブリックネットワーク」かによって異なります。お使いのネットワーク環境に応じて設定してください。

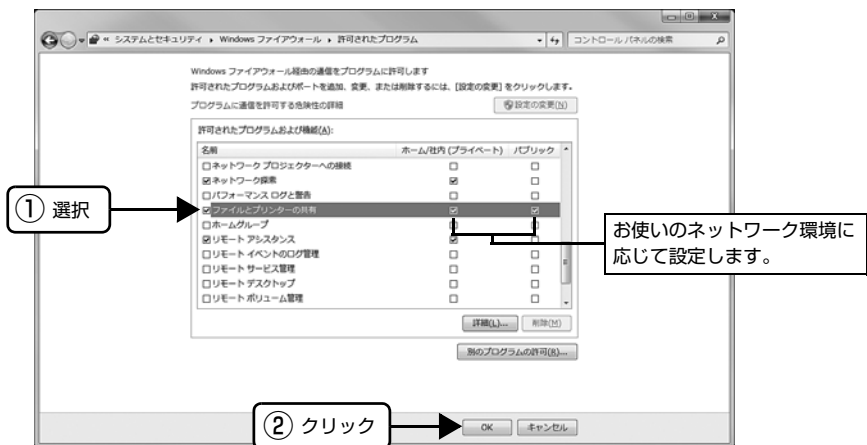

Windows XP(64bit)/Vista の場合

- 1 [スタート] - [コントロールパネル] の順にクリックします。
- 2 [Windows ファイアウォール] / [Windows ファイアウォールの設定] 画面を開きます。

Windows Vista:

- ① [セキュリティ] をクリックし、[Windows ファイアウォール] をクリックして、[Windows ファイアウォール] 画面を開きます。
- ② [Windows ファイアウォールの有効化または無効化] をクリックします。
- ③ [ユーザーアカウント制御] 画面が表示されるので [続行] をクリックします。

Windows XP:

- ① [セキュリティセンター] をクリックします。
- ② [Windows ファイアウォール] をクリックします。

- 3 [全般] タブをクリックして、[例外を許可しない] / [すべての着信接続をブロックする] のチェックが外れていることを確認します。



- 4 [例外] タブをクリックし、[ファイルとプリンタの共有] にチェックして、[OK] をクリックします。

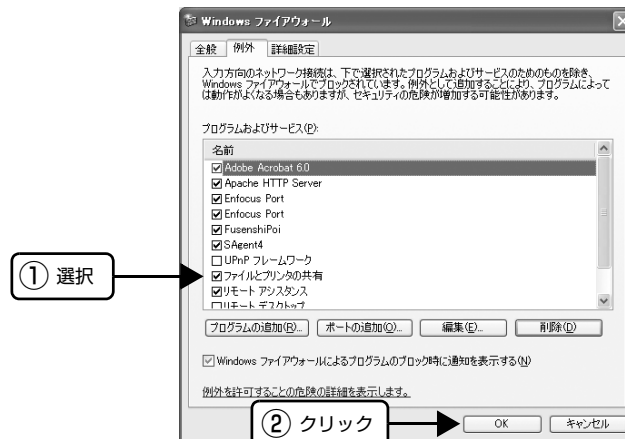

以上で終了です。

✔️ プリントサーバが Windows XP(64bit)/Vista/7/8 で、クライアントに Windows XP(32bit) より古い OS (Windows 95/98/Me/NT4.0/2000) を設定していませんか？

この組み合わせの環境では、エラーが発生した際にクライアントで EPSON プリントウインドウ !3 のエラー画面がポップアップ表示されないことがあります。

EPSON プリントウインドウ !3 を起動したままご使用ください。

削除(アンインストール)できない

✔️ ほかのソフトウェアが起動していませんか？

ほかのソフトウェアが起動していると EPSON プリントウインドウ !3/EPSON ステータスマニタ 3 は削除 (アンインストール) できません。ソフトウェアの中には、実際の動作が画面に表示されていなくても起動している場合もありますので、各ソフトウェアの取扱説明書に従って終了させてください。

インターフェイスカードを使用すると印刷できない

✔️ インターフェイスカードが外れていませんか？

インターフェイスカードがプリンタにしっかりと接続されていること、インターフェイスケーブルがしっかりとコネクタで接続されていることを確認してください。

✔️ インターフェイスカードは仕様に合っていますか？

以下のページを参照して、仕様に合ったインターフェイスカードを使用してください。

📖 本書 51 ページ「オプションと消耗品一覧」

✔️ インターフェイスカードとコンピュータの条件設定が合っていますか？

インターフェイスとコンピュータのそれぞれの取扱説明書を参照して、条件を合わせて設定してください。

✔️ インターフェイスカード上のディップスイッチ設定が合っていますか？

インターフェイスカード上にディップスイッチがある場合インターフェイスカードの取扱説明書を参照して、正しく設定してください。

✔️ プリンタ設定の I/F 選択が合っていますか？

オプションのインターフェイスが使用できるようにプリンタの設定値を変更してください。パネル設定値の I/F 選択で [オプション] または [自動] に設定してください。

📖 本書 46 ページ「操作パネルからの設定」

その他のトラブル

印刷中に印刷速度が遅くなった、途中で止まった

- 印刷中に [印刷可] ランプが点滅をして印刷速度が遅くなったり、印刷を停止した場合は、ヘッドホット状態 (プリントヘッドの温度が許容範囲を超えた高温になったために自動的に印刷が中断された状態) になっている可能性があります。ヘッドの温度が下がると自動的に印刷を再開しますので、しばらくそのままお待ちください。
- 低温環境下でプリンタを動作させると、コールドモード (プリントヘッドの温度が許容範囲以下になっているために、自動的に印刷速度を低速にしている状態) になる可能性があります。プリントヘッドの温度が上がると、自動的に通常の印刷速度に戻りますので、しばらくそのまま印刷を継続してください。
また、複写枚数の多い用紙や厚い紙などに印字する場合、印刷品質を確保するために印刷速度を落として動作することがあります。故障ではありませんので、安心してお使いください。

漏洩電流について

多数の周辺機器を接続している環境下では、本製品に触れた際に電気を感じる場合があります。このようなときには、本製品または本製品を接続しているコンピュータなどからアース (接地) を取ることをお勧めします。

どうしても解決しないときは

「困ったときは」の内容を確認しても、現在の症状が改善されないときは、トラブルの原因を判断してそれぞれのお問い合わせ先へご連絡ください。

プリンタ本体の故障か、ソフトウェアのトラブルかを判断します。

本製品は、本製品の機能が正常に動作しているかを確認するための印字パターンをプリンタ内部に持っています。コンピュータと接続していない状態で印刷できるため、プリンタの動作や印刷機能に問題があるかどうかを確認できます。

- 1 **【給紙方法】** スイッチを押して **【単票紙】** を選択します。
- 2 **電源を切り、インターフェイスクーブルを外します。**
- 3 **【改行 / 改ページ】** スイッチか **【給紙 / 排紙】** スイッチを押したまま電源を入れます。
- 4 **単票紙をセットします。**
自動的に用紙を給紙し、動作確認を開始します。印刷しないときは電源を切って 2 からやり直してください。

正常に印刷できない場合

お買い求めいただいた販売店またはエプソンサービスコールセンターへご相談ください。エプソンの修理に関するお問い合わせ先は、『取扱説明書 セットアップと使い方の概要編』（紙マニュアル）裏表紙をご覧ください。

正常に印刷できる場合

プリンタは故障していません。続いて、プリンタドライバ類のトラブルなのか、アプリケーションソフトのトラブルなのかを判断します。判断の仕方は、次の項目を参照してください。

プリンタドライバ類のトラブルか、アプリケーションソフトのトラブルかを判断します。

Windows 標準添付のワードパッドで簡単な印刷ができるかどうかを確認します。



ワードパッド

ワードパッドを起動した後、数文字入力してからファイルメニューの [印刷] を実行します。

正常に印刷できない場合

プリンタドライバのインストール・設定・バージョンなどに問題があると考えられます。プリンタドライバをインストールし直してください。また、プリンタドライバをバージョンアップすれば正常に印刷できるようになることもありますので、最新のプリンタドライバをインストールしてみてください。

📖 本書 34 ページ「最新プリンタドライバの入手方法」

正常に印刷できる場合

ご使用のアプリケーションソフトでの設定が正しくされていない可能性があります。各アプリケーションソフトの取扱説明書を確認して、アプリケーションソフトのお問い合わせ先へご相談ください。

参考 それでもトラブルが解決できないときは、エプソンインフォメーションセンターへご相談ください。インフォメーションセンターの問い合わせ先は、『取扱説明書 セットアップと使い方の概要編』（紙マニュアル）の裏表紙にあります。お問い合わせの際は、ご使用の環境（コンピュータの型番、アプリケーションソフトの名称やバージョン、その他周辺機器の型番など）と、本製品の名称、製造番号をご確認の上、ご連絡ください。

付録

プリンタのお手入れと運搬

プリンタのお手入れ

プリンタをいつも良好な状態で使用できるように、定期的にプリンタのお手入れをしてください。

- 電源を切り、柔らかいブラシでほこりを払います。
- 汚れがひどいときには、水に中性洗剤を少量入れたものを用意します。そこに柔らかい布を浸し、よく絞ってから汚れをふき取ります。最後に乾いた柔らかい布で水気をふき取ります。

⚠警告

プリンタ内部に水気が入らないように、プリンタカバーは閉じてください。プリンタ内部が濡れると、電気回路がショートすることがあります。

!注意

- ベンジン、シンナー、アルコールなどの揮発性の薬品は使用しないでください。プリンタの表面が変質・変形するおそれがあります。
- 硬いブラシを使用しないでください。プリンタケースを傷付けることがあります。
- プリンタ内部に潤滑油を注油しないでください。プリンタメカニズムが故障するおそれがあります。潤滑油の補給が必要なときは、お買い求めいただいた販売店またはエプソンサービスコールセンターへご相談ください。エプソンの修理に関するお問い合わせ先は、「取扱説明書 セットアップと使い方の概要編」（紙マニュアル）裏表紙をご覧ください。
- プリンタを水に濡らさないように注意して清掃してください。

プリンタの運搬

プリンタを再輸送する場合は、プリンタを衝撃から守るために十分注意して梱包してください。

1

電源を切ります。

プリンタ内の用紙は【給紙 / 排紙】スイッチを押して排出しておきます。
カットシートフィーダーは取り外してください。

2

電源プラグとインターフェイスクーブルを外します。

電源プラグをコンセントから抜きます。インターフェイスクーブルをプリンタから取り外します。

3

用紙ガイドを取り外します。

用紙ガイドの取り外しは以下のページを参照して、取り付けの逆の手順で行ってください。

☞『取扱説明書 セットアップと使い方の概要編』（紙マニュアル）－「プリンタのセットアップ」－「3. 用紙ガイドの取り付け」

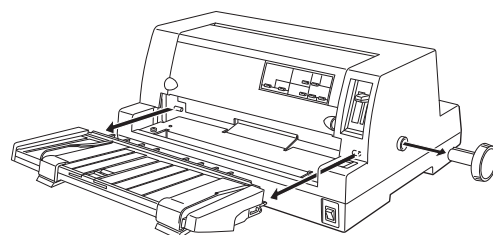

⚠注意

プリンタを使用した後は、プリントヘッドが熱くなっていますので、プリントヘッドにはしばらく触らないでください。

4

プリンタカバーを開けて、リボンカートリッジを取り外します。

☞『取扱説明書 セットアップと使い方の概要編』（紙マニュアル）－「リボンカートリッジの交換」

5

プリントヘッドが移動しないように、テープで固定します。

6

プリンタカバーを閉じます。

7

梱包材を取り付けて、プリンタを水平に梱包箱に入れます。

参考

プリンタの輸送時には、上下を逆にしないでください。

プリンタの仕様

基本仕様

- 印字方式 : インパクトドットマトリクス
- ピン数 / ピン配列 : 24 ピン / 12 × 2 列
- 印字方向 : 双方向最短距離印字 (ロジカルシーキング付き)
- 印字桁数 / 印字速度
 <英数カナ文字>

印字ピッチ	印字桁数 (CPL* ²)	印字速度 (CPS* ³)	
		ドラフト	高品位
10CPI* ¹	106	310	103
12CPI	127	372	124
15CPI	159	465	155
17.1CPI (10CPI 縮小)	181	264	175
20CPI (12CPI 縮小)	212	310	206

<漢字>

印字モード	印字桁数 (CPL)	印字ピッチ (CPI)	印字速度 (CPS)	
			高速	高品位
漢字全角	70	6.7	137	68
漢字半角	146 [141] * ⁴	13.8 [13.3]	282 [271]	140 [134]
1/4 角文字	136 [131]	12.8 [12.4]	261 [253]	129 [125]

*¹ CPI (Character per inch) : 25.4mm 当たりの文字数

*² CPL (Character per line) : 1 行当たりの文字数

*³ CPS (Character per second) : 1 秒間当たりの印字文字数

*⁴ : [] 内は半角文字間スペース補正時

- 紙送り方式 : フリクションフィード
 紙幅可変プッシュトラクタフィード
 カットシートフィーダー (オプション)
- 改行間隔 : 4.23mm (1/6 インチ)、n/8 または n/360 インチでプログラム可能
- 改行速度 : 64ms/行 (行間隔 4.23mm (1/6 インチ)) 127mm (5 インチ) / 秒 (連続送り時)
- 入力データバッファ : 約 64K バイト

システム仕様

対応する OS は以下の通りです。

- MS-DOS
- Windows 3.1
- Windows 95
- Windows 98
- Windows Me
- Windows NT3.51
- Windows NT4.0
- Windows 2000
- Windows XP
- Windows Vista
- Windows 7
- Windows 8
- MacOS

Mac OS X は、クラシック環境のみの対応です。詳細はエプソンのホームページ (<http://www.epson.jp/>) を参照してください。

！注意 本製品は ECP モードには対応していません。お使いのコンピュータが ECP モードになっている場合は、BIOS の設定をノーマルモードまたはスタンダードモードに変更してください。変更方法については、お使いのコンピュータの取扱説明書を参照してください。

● EPSON プリンタウィンドウ !3/EPSON ステータスマニタ 3 の動作条件

EPSON プリンタウィンドウ !3/EPSON ステータスマニタ 3 はプリンタの状態を監視して、エラーメッセージなどを表示するユーティリティソフトです。プリンタドライバのインストール後、引き続いてインストールすることができます。

対象 OS	EPSON プリンタウィンドウ !3	Windows 95/98/Me/NT4.0/2000/XP(32bit)
	EPSON ステータスマニタ 3	Windows XP(64bit)/Vista/7/8
監視可能なプリンタの接続形態	パラレル接続でのローカルプリンタ、Windows 共有プリンタ* ¹ 、TCP/IP 接続プリンタ* ²	

*¹ : Windows 95/98/Me で共有プリンタを監視する場合は、サーバ側とクライアント側において、コントロールパネルのネットワークおよび現在のネットワーク構成に、IPX/SPX 互換プロトコルあるいは TCP/IP プロトコルが設定されている必要があります。

*² : オプションの PRIFNW7 が必要です。

参考

- お使いのコンピュータが双方向通信機能をサポートしていない場合、EPSON プリンタウィンドウ !3 /EPSON ステータスマニタ 3 は使用できません。
- ネットワークに接続して本製品をご利用の場合に、印刷の方法として「NetBEUI 印刷」、「IPP 印刷」、「DLC 印刷」を使用すると、EPSON プリンタウィンドウ !3/EPSON ステータスマニタ 3 でのプリンタの監視はできません。
- NEC の PC-9821 シリーズでは、Windows NT4.0 でのローカルプリンタの監視はできません。
- 推奨ケーブル以外のケーブル、プリンタ切替機、ソフトウェアのコピー防止のためのプロテクタ（ハードウェアキー）などを、コンピュータとプリンタの間に装着すると、双方向通信やデータ転送が正常にできない場合があります。

文字仕様

	英数カナ文字	漢字
文字コード	カタカナコード 拡張グラフィックスコード マルチリンガルコード マルチリンガルユーロ イタリックコード	漢字コード (JISX0208-1990 準拠)
文字種	英数カナ文字 グラフィックス 拡張グラフィックス 国際文字	第1水準 第2水準 特殊文字
書体	EPSON ROMAN EPSON SANS SERIF EPSON OCR-B	明朝 ゴシック

バーコード書体：EAN-13、EAN-8、Interleaved 2of5、UPC-A、UPC-E、Code39、Code128、POSTNET、NW-7

用紙仕様

詳細は以下を参照してください。

🔗 本書 35 ページ「印刷できる用紙」

<連続紙>

項目	一枚紙	複写紙
品質	上質紙	ノンカーボン紙、裏カーボン紙
用紙幅	101.6 ~ 304.8mm (4 ~ 12 インチ)	
ページ長	101.6 ~ 558.8mm (4 ~ 22 インチ)	
用紙厚	0.065 ~ 0.15mm	0.12 ~ 0.46mm
用紙連量	45 ~ 110kg (坪量 52 ~ 128g/m ²)	34 ~ 50kg (坪量 40 ~ 58g/m ²) (1 枚当たり)

<単票紙>

項目		一枚紙	複写紙 ^{*2}
品質		上質紙 ^{*1} 、普通紙、PPC用紙、再生紙	ノンカーボン紙、
用紙幅	用紙ガイド	90 ~ 304.8mm (3.5 ~ 12 インチ)	
	CSF1	100 ~ 297mm (3.9 ~ 11.6 インチ)	
	CSF2	100 ~ 297mm (3.9 ~ 11.6 インチ)	—
用紙長	用紙ガイド	70 ~ 420mm (2.8 ~ 16.5 インチ) ^{*3}	
	CSF1	70 ~ 364mm (2.8 ~ 14.3 インチ)	
	CSF2	210 ~ 364mm (8.2 ~ 14.3 インチ)	—
用紙厚	用紙ガイド	0.065 ~ 0.19mm	0.12 ~ 0.46mm
	CSF1	0.08 ~ 0.10mm	0.12 ~ 0.46mm
	CSF2	0.08 ~ 0.10mm	—

項目		一枚紙	複写紙 ^{*2}
用紙重量 (連量)	用紙ガイド	45 ~ 135kg (坪量 52.3 ~ 157g/m ²)	34 ~ 50kg (坪量 40 ~ 58g/m ²)
	CSF1	55 ~ 70kg (坪量 64 ~ 82g/m ²)	
	CSF2		—

*1:本書では、上質紙、普通紙、PPC 用紙を総称として、上質紙と表記します。

*2:カットシートフィーダーから複写紙を給紙する場合は、ノンカーボン紙を使用し、裏カーボン紙・中カーボン紙は使用しないでください。

*3:横のり綴じの複写紙の用紙長は最大 297mm までです。

<複写紙の推奨組み合わせ>

構成枚数と連量 (Kg) は下表のとおりです。

	2P	3P	4P	5P	6P
1 枚目	55kg	55kg	43kg	43kg	43kg
2 枚目	43kg	34kg	34kg	34kg	34kg
3 枚目	—	43kg	34kg	34kg	34kg
4 枚目	—	—	43kg	34kg	34kg
5 枚目	—	—	—	43kg	34kg
6 枚目	—	—	—	—	43kg

<ラベル紙>

項目		詳細
品質		ラベル紙および台紙は上質紙
台紙用紙幅		101.6 ~ 304.8mm (4 ~ 12 インチ)
台紙ページ長		101.6 ~ 558.8mm (4 ~ 22 インチ)
用紙厚	総紙厚	0.16 ~ 0.19mm
	台紙厚	0.07 ~ 0.09mm

<ハガキ>

項目	詳細	
品質	郵便ハガキ	郵便往復ハガキ
用紙幅	100mm	148mm
用紙長	148mm	200mm
用紙厚	約 0.22mm	

<封筒>

項目	詳細
品質	クラフト紙、ケント紙
用紙厚 (総厚) ^{*1}	0.12 ~ 0.46mm

*1:ただし、印字推奨領域内における紙厚差は 0.25mm (0.01 インチ) 以下とします。

<推奨する封筒サイズ(JIS S5502 準拠)>

	名称	用紙幅	用紙長さ	用紙重量 (g/m ²)
和封筒 ^{*1}	長形 4号	205mm	90mm	50 ~ 85
	長形 3号	235mm	120mm	50 ~ 85
	角形 3号	277mm	125mm	70 ~ 85
洋封筒	洋形 2号	162mm	114mm	50 ~ 85
	洋形 5号	217mm	95mm	50 ~ 85

*1:長形4号・3号、角形3号は、カットシートフィーダー（オプション）から給紙できません。

電気仕様

定格電圧	AC 100V
入力電圧範囲	AC 90 ~ 110V
定格周波数	50 ~ 60Hz
入力周波数範囲	49.5 ~ 60.5Hz
定格電流	1.0A (最大 2.5A)
消費電力	連続印刷時平均 約 42W (ISO/IEC10561 レターパターン印字) スリープモード時* 約 3.5W 電源オフ時 0W
絶縁耐力	AC1000V RMS 1分または AC1200V RMS 1秒 (ACラインとシャーシ間)

*スリープモード:「印刷可」または「待機」時に、一定時間の無動作後に自動的に入る電力節減状態。設定時間は約5分。

総合仕様

総印字量	2000万行（プリントヘッド寿命を除く）
プリントヘッド寿命	4億ストローク（ピン当たり）
温度	動作時：5 ~ 35℃ 保存時：-30 ~ 60℃
湿度	動作時：10 ~ 80%（非結露） 保存時：0 ~ 85%（非結露）
一般室温環境	温度 15 ~ 25℃、湿度 30 ~ 60%（非結露）
稼働音	55dB (A) 以下 (ISO 7779 パターン)
プリンタ本体質量	約 9.4kg
プリンタ本体外形寸法	幅 497mm × 奥行き 396mm × 高さ 229.5mm
リボン寿命	約 200万文字（1文字を48ドット構成とした場合）

パラレルインターフェイス仕様

パラレルインターフェイス(フォワードチャンネル)

データ転送方式	8ビットパラレル
同期方式	外部供給 STROBE パルス信号
ハンドシェイク	ACKNLG および BUSY 信号
ロジックレベル	TTL レベル (IEEE-1284 Level 1 device)
適合コネクタ	57-30360 (アンフェノール) の 36 ピンプラグまたは同等品 (インターフェイスケーブルは必要最短距離とすること)



本製品は ECP モード、EPP モードには対応していません。お使いのコンピュータが ECP モードになっている場合は、BIOS の設定をノーマルモードまたはスタンダードモードに変更してください。変更方法は、お使いのコンピュータの取扱説明書を参照してください。

入力信号(コネクタ端子の信号配列と信号)

ピン番号	リターン側 ピン番号	信号名	発信元	機能
1	19	$\overline{\text{STROBE}}$	センタマシン	データを読み込むためのストロブパルスです。パルス幅は 0.5 μs 以上必要です。定常状態は "HIGH" であり、"LOW" になった後にデータを読み込みます。
2 3 4 5 6 7 8 9	20 21 22 23 24 25 26 27	DATA1 DATA2 DATA3 DATA4 DATA5 DATA6 DATA7 DATA8	センタマシン	各信号はパラレルデータの 1 ビット目から 8 ビット目までの情報を表します。"HIGH" はデータが "1" であり、"LOW" はデータが "0" であることを示します。
10	28	$\overline{\text{ACKNLG}}$	プリンタ	"LOW" は、プリンタのデータ受け取り準備ができていることを表すパルス信号です。
11	29	BUSY	プリンタ	"HIGH" は、プリンタがデータを受け取れない状態であることを示します。"LOW" はデータを受け取れる状態であることを示します。"HIGH" になるのは次の状態のときです。 ①データエントリー中 ②エラー状態 ③パッファフル ④イニシャライズ中または INIT 信号が "LOW" の間 ⑤テスト印刷、設定モード中
12	28	PE	プリンタ	"HIGH" は、プリンタに用紙がないことを示します。
13	28	SLCT	プリンタ	常に "HIGH" 状態。1.0k Ω で +5V にプルアップされています。
14	30	$\overline{\text{AUTO FEED XT}}$	センタマシン	使用していません。
15	-	NC	-	使用していません。
16	-	GND	-	ツイストペアリターン用グラウンド
17	-	Chassis	-	プリンタシャーシのグラウンド

ピン番号	リターン側 ピン番号	信号名	発信元	機能
18	—	Logic H	—	“HIGH” はプリンタが出力するすべての信号が有効であることを示します。
19～30	—	GND	—	ツイストペアリターン用グラウンド
31	30	$\overline{\text{INIT}}$	センタマシン	パルス幅 50 μs 以上の “LOW” パルスの入力ではプリンタは初期状態にセットされます。
32	29	$\overline{\text{ERROR}}$	プリンタ	“LOW” はプリンタがエラー状態であることを示します。(フェイタルエラー、紙無しエラー、カバーオープンエラー)
33	—	GND	—	ツイストペアリターン用グラウンド
34	—	NC	—	使用していません。
35	—	+ 5	—	常に “HIGH” 状態。1.0k Ω 、+ 5V にプルアップされています。
36	30	$\overline{\text{SLCT IN}}$	—	使用していません。

参考

- “LOW” アクティブ信号には、信号名の上に横棒が付いています。
- リターン側とは、ツイストペアリターンを意味し、信号グラウンドレベルに接続します。なお、インターフェイスについて、各信号は必ずツイストペア線を使用して、リターン側についても必ず接続します。
- このケーブルにはシールドを行い、コンピュータとプリンタのシャーシグラウンドに接続することでノイズ対策に効果があります。
- インターフェイス条件は、すべて TTL レベルを基準とします。
- プリンタ出力の立ち上がり / 立ち下がり時間：120nsec 以下
- センタマシン出力の立ち上がり / 立ち下がり時間：200nsec 以下
- ACKNLG または BUSY 信号を無視してのデータ転送は行わないでください。(プリンタへのデータ転送は、ACKNLG を確認するか、BUSY が “LOW” 状態のときに行ってください)

パラレルインターフェイスタイミングチャート

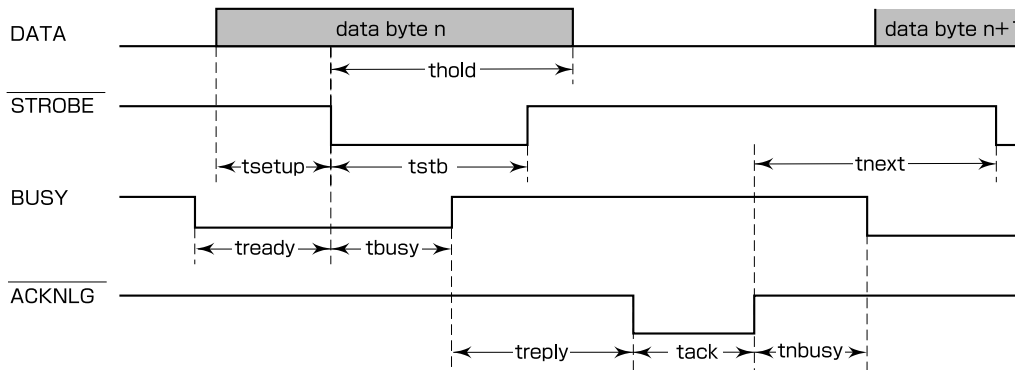

パラメータ	最小値	最大値
tsetup	500nsec	—
thold	500nsec	—
tsth	500nsec	—
tready	0	—
tbusy	—	500nsec
treply	—	—
tack	500nsec	10 μs

パラメータ	最小値	最大値
tnbusy	0	—
tnext	0	—

パラレルインターフェイス(リバースチャンネル)

データ転送方式	IEEE-1284 ニブルモード	
同期方式	IEEE-1284 準拠	
ハンドシェイク	IEEE-1284 準拠	
ロジックレベル	TTL レベル (IEEE-1284 Level 1 device)	
データ転送タイミング	IEEE-1284 準拠	
拡張要求データ	拡張要求データ値が 00H または 04H のときに、要求を受け付ける。それぞれの意味は次の通り。 00H：リバースチャンネル転送をニブルモードで行うよう要求。 04H：リバースチャンネル転送のニブルモードを使用してデバイス ID を返すことを要求。	
デバイス ID	IEEE1284.4 が有効の場合 [00H] [59H] MFG:EPSON; CMD:ESCP24J,PR201,ESCPSUPER,BDC,D4; MDL:VP-2300; CLS:PRINTER; DES:EPSON[SP]VP-2300;	IEEE1284.4 が無効の場合 [00H] [56H] MFG:EPSON; CMD:ESCP24J,PR201,ESCPSUPER,BDC; MDL:VP-2300; CLS:PRINTER; DES:EPSON<SP>VP-2300;

入力信号(コネクタ端子の信号配列と信号)

ピン番号	リターン側 ピン番号	信号名	発信元	機能
1	19	HostClk	センタマシン	ホスト側のクロック信号。
2	20	DATA1	センタマシン	各信号はパラレルデータの 1 ビット目から 8 ビット目までの情報を表します。“HIGH” はデータが “1” であり、“LOW” はデータが “0” であることを示します。
3	21	DATA2		
4	22	DATA3		
5	23	DATA4		
6	24	DATA5		
7	25	DATA6		
8	26	DATA7		
9	27	DATA8		
10	28	PtrClk	プリンタ	プリンタ側のクロック信号
11	29	PtrBusy/ DataBit-3,7	プリンタ	プリンタ側の BUSY 信号およびリバースチャンネルでのデータビット 3 またはデータビット 7
12	28	AckDataReq/ DataBit-2,6	プリンタ	Acknowledge データ要求信号およびリバースチャンネルでのデータビット 2 またはデータビット 6
13	28	Xflag/ DataBit-1,5	プリンタ	X-flag 信号およびリバースチャンネルでのデータビット 1 またはデータビット 5
14	30	HostBusy	センタマシン	ホスト側の BUSY 信号
15	---	NC	---	使用していません。
16	---	GND	---	ツイストペアリターン用グラウンド
17	---	Chassis	---	プリンタのシャーシのグラウンド

ピン番号	リターン側 ピン番号	信号名	発信元	機能
18	---	Logic H	プリンタ	"HIGH" はプリンタが出力するすべての信号が有効であることを示します。
19～30	---	GND	---	ツイストペアリターン用グラウンド
31	30	INIT	センタマシン	使用していません。
32	29	Data Avail/ DataBit-0,4	プリンタ	Data available 信号およびリバースチャンネルでのデータビット 0 またはデータビット 4
33	---	GND	---	ツイストペアリターン用グラウンド
34	---	NC	---	使用していません。
35	---	+5V	プリンタ	常に "HIGH" 状態。1.0kΩ で +5V にプルアップされています。
36	30	1284-Active	センタマシン	1284 active 信号

初期化

	ハードウェア初期化	ソフトウェア初期化
方法	電源を再投入あるいはプリンタがパラレルインターフェイスから INIT 信号を受信	ソフトウェアにより ESC@ コード(プリンタの初期化)を送る
初期化内容	<ul style="list-style-type: none"> プリンタメカニズム 入力データバッファ ダウンロード文字、外字 プリントバッファ 	<ul style="list-style-type: none"> プリントバッファ デフォルト値の設定

コード表

コントロールコード表

本製品は EPSON ESC/P® の ESC/P24-J84 に準拠したコントロールコードで動作します。以下に使用できるコントロールコードの一覧を示します。各コントロールコードの詳細は、エプソンパートナーズネットにて提供しております ESC/P リファレンスマニュアルを参照してください。



ESC/P リファレンスマニュアルをダウンロードするには、エプソンパートナーズネットへの会員登録が必要です。
<http://partner.epson.jp/>

	機能	コントロールコード	パラメータの範囲
印字・紙送り	印字復帰	CR	
	改行	LF	
	改ページ	FF	
	n/180 インチ順方向紙送り	ESC J n	$0 \leq n \leq 255$
印字領域設定	行単位ページ長設定	ESC C n	$1 \leq n \leq 127$
	インチ単位ページ長設定	ESC CO n	$1 \leq n \leq 22$
	ミシン目スキップ設定	ESC N n	$1 \leq n \leq 127$
	ミシン目スキップ解除	ESC O	
	右マージン設定	ESC Q n	$1 \leq n \leq 255$
	左マージン設定	ESC I n	$0 \leq n \leq 255$
改行量設定	1/8 インチ改行量設定	ESC 0	
	1/6 インチ改行量設定	ESC 2	
	n/180 インチ改行量設定	ESC 3 n	$0 \leq n \leq 255$
	n/360 インチ改行量設定	ESC +n	
タブ設定	水平タブ位置設定	ESC D[n]k NUL	$1 \leq n \leq 255$ $1 \leq k \leq 32$
	垂直タブ位置設定	ESC B[n]k NUL	$1 \leq n \leq 255$ $1 \leq k \leq 16$
	水平タブ実行	HT	
	垂直タブ実行	VT	
	絶対位置設定	ESC \$ n1 n2	$0 \leq (n1 + n2 \times 256) \leq 636$
	相対位置設定	ESC ¥ n1 n2	$-1908 \leq (n1 + n2 \times 256) \leq 1908$

	機能	コントロールコード	パラメータの範囲
文字セット	文字品位選択	ESC x n	n = 0, 1
	書体選択	ESC k n	n = 0, 1, 5
	プロポーショナル文字指定 / 解除	ESC p n	n = 0, 1
	10cpi 指定	ESC P	
	12cpi 指定	ESC M	
	15cpi 指定	ESC g	
	スーパー / サブスクリプト指定	ESC S n	n = 0, 1
	スーパー / サブスクリプト解除	ESC T	
	ライン付き文字選択	ESC (-	
	縮小指定	SI	
	縮小解除	DC2	
	アンダーライン指定 / 解除	ESC - n	n = 0, 1
	縦倍拡大指定 / 解除	ESC w n	n = 0, 1
	国際文字選択	ESC R n	$0 \leq n \leq 13, n = 64$
	文字コード表選択	ESC t n	n = 1, 3
文字定義	ダウンロード文字定義	ESC & 0 n m [a0 a1 a2 p1...pk] m-n + 1	$32 \leq n \leq m \leq 127$ $0 \leq a0 \leq 127$ $0 \leq a1 \leq 37$ $-128 \leq a2 \leq 127$ $0 \leq p1 \dots pk \leq 255$
	ダウンロード文字セット指定 / 解除	ESC%n	n = 0, 1
	文字セットコピー	ESC:0n0	n=0, 1, 5
	文字間スペース量設定	ESC SP n	$0 \leq n \leq 127$
	イタリック指定	ESC 4	
	イタリック解除	ESC 5	
	強調指定	ESC E	
	強調解除	ESC F	
	二重印字指定	ESC G	
	二重印字解除	ESC H	
	文字スタイル選択	ESC q n	n = 0, 1, 2, 3
	倍幅拡大指定 / 解除	ESC W n	n = 0, 1
	自動解除付き倍幅拡大指定	SO	
	自動解除付き倍幅拡大解除	DC4	
	一括指定	ESC !	$0 \leq n \leq 255$

	機能	コントロールコード	パラメータの範囲
漢字文字セット	漢字モード指定	FS &	
	漢字モード解除	FS.	
	漢字書体選択	FS k n	n = 0, 1
	半角文字指定	FS SI	
	半角文字解除	FS DC2	
	1/4 角文字指定	FS r n	n = 0, 1
漢字文字定義	外字定義	FS 2 a1 a2[d] k	a1 = 77H 21H ≤ a2 ≤ 7EH k = 72
漢字ピッチ調整	全角文字スペース量設定	FS S n1 n2	0 ≤ n1 ≤ 127 0 ≤ n2 ≤ 127
	半角文字スペース量設定	FS T n1 n2	0 ≤ n1 ≤ 127 0 ≤ n2 ≤ 127
漢字装飾	漢字縦書き指定	FS J	
	漢字横書き指定	FS K	
	半角縦書き 2 文字指定	FS D[d] k	k = 4
	4 倍角指定/解除	FS W n	n = 0, 1
	漢字アンダーライン指定/解除	FS - n	n = 0, 1, 2
	漢字一括指定/解除	FS ! n	0 ≤ n ≤ 255
ビットマップ イメージ選択	ビットイメージ選択	ESC* m n1 n2[d]k	m = 0 ~ 6, 32 ~ 35, 37 ~ 40 0 ≤ n1 ≤ 255 0 ≤ n2 ≤ 14 j = 1, 3 k = (n1 + n2 × 256) × j
	ビットイメージリピート選択	ESC* m r1 r2 m n1 n2[d] k	m = 167 0 ≤ r1 ≤ 255 0 ≤ r2 ≤ 14 0 ≤ n1 ≤ 180 n2 = 0 j = 3 k = (n1 + n2 × 256) × j
初期化	初期化	ESC @	
キャリッジ制御	単方向印字指定 / 解除	ESC U n	n = 0, 1
	漢字高速印字指定 / 解除	FS x n	n = 0, 1
CSF 制御	カットシートフィーダー制御	ESC EM n	n = "1", "2", "R"

	機能	コントロールコード	パラメータの範囲
その他	半角文字スペース量補正	FS U	
	半角文字スペース量補正解除	FS V	
	ページ長設定	ESC (C	
	ページフォーマット設定	ESC (c	
	バーコード印字	ESC (B n1 n2 j m s v1 v2 c[d] k	$0 \leq n1 \leq 255$ $0 \leq n2 \leq 127$ $0 \leq j \leq 8$ $2 \leq m \leq 5$ $-3 \leq s \leq 3$ $45 \leq (v1+v2 \times 256) \leq 3960$ $0 \leq C \leq 255$ $k=n1+n2 \times 256$

英数カナ文字コード表

カタカナコード表

0	1	2	3	4	5	6	7	8	9	A	B	C	D	E	F	
NUL			0	@	P	'	p	—	⊥		一	夕	ミ	二	×	
		!	1	A	Q	a	q	—	⊥	。	ア	チ	ム	ト	円	
	DC2	"	2	B	R	b	r	—	⊥	「	イ	ツ	メ	士	年	
		#	3	C	S	c	s	—	⊥	」	ウ	テ	モ	コ	月	
	DC4	\$	4	D	T	d	t	—	⊥	,	エ	ト	ヤ	▲	日	
		%	5	E	U	e	u	—	⊥	・	オ	ナ	ユ	▲	時	
		&	6	F	V	f	v	—	⊥		ヲ	カ	ニ	ヨ	▼	分
		'	7	G	W	g	w	—	⊥		ァ	キ	ヌ	ラ	▼	秒
		(8	H	X	h	x	—	⊥		ィ	ク	ネ	リ	♠	千
HT	EM)	9	I	Y	i	y	—	⊥		ゥ	ケ	ノ	ル	♥	市
LF		*	:	J	Z	j	z	—	⊥		ェ	コ	ハ	レ	♦	区
VT	ESC	+	;	K	[k	{	—	⊥		ォ	サ	ヒ	ロ	♣	町
FF	FS	,	<	L	¥	l		—	⊥		ャ	シ	フ	ワ	●	村
CR		-	=	M]	m	}	—	⊥		ュ	ス	ヘ	ン	○	人
SO		.	>	N	^	n	~	—	⊥		ョ	セ	ホ	ゞ	/	■
SI		/	?	O	_	o	DEL	—	⊥		ッ	ソ	マ	°	\	

拡張グラフィックスコード表

	0	1	2	3	4	5	6	7	8	9	A	B	C	D	E	F
0	NUL			0	@	P	'	p	Ç	É	á	☼	ℓ	ℓ	α	≡
1			!	1	A	Q	a	q	ü	æ	í	☼	⊥	⊥	β	±
2		DC2	"	2	B	R	b	r	é	Æ	ó	☼	⊥	⊥	Γ	≥
3			#	3	C	S	c	s	â	ô	ú		⊥	ℓ	π	≤
4		DC4	\$	4	D	T	d	t	ä	ö	ñ	⊥	—	ℓ	Σ	∫
5		§	%	5	E	U	e	u	à	ò	Ñ	⊥	⊥	⊥	σ	J
6			&	6	F	V	f	v	å	û	<u>a</u>	⊥	⊥	⊥	μ	÷
7			'	7	G	W	g	w	ç	ù	<u>o</u>	⊥	⊥	⊥	τ	≈
8			(8	H	X	h	x	ê	ÿ	¿	⊥	ℓ	⊥	Φ	°
9	HT	EM)	9	I	Y	i	y	ë	Ö	⊥	⊥	⊥	⊥	θ	·
A	LF		*	:	J	Z	j	z	è	Ü	⊥		⊥	⊥	Ω	·
B	VT	ESC	+	;	K	[k	{	ï	Ç	½	⊥	⊥	■	δ	√
C	FF	FS	,	<	L	\	l		î	£	¼	⊥	⊥	■	∞	η
D	CR		-	=	M]	m	}	ì	¥	i	⊥	=	■	φ	²
E	SO		.	>	N	^	n	~	Ä	Pt	«	⊥	⊥	■	ε	■
F	SI		/	?	O	_	o	DEL	Å	f	»	⊥	⊥	■	∩	

マルチリンガルコード表

	0	1	2	3	4	5	6	7	8	9	A	B	C	D	E	F
0	NUL			0	@	P	'	p	Ç	É	á	☼	ℓ	ø	ó	—
1			!	1	A	Q	a	q	ü	æ	í	☼	⊥	Ð	β	±
2		DC2	"	2	B	R	b	r	é	Æ	ó	☼	⊥	Ê	ô	=
3			#	3	C	S	c	s	â	ô	ú		⊥	Ë	ò	¾
4		DC4	\$	4	D	T	d	t	ä	ö	ñ	⊥	—	È	õ	¶
5		§	%	5	E	U	e	u	à	ò	Ñ	Á	⊥	ı	õ	§
6			&	6	F	V	f	v	å	û	<u>a</u>	Â	ã	í	μ	÷
7			'	7	G	W	g	w	ç	ù	<u>o</u>	À	Ã	î	þ	¸
8			(8	H	X	h	x	ê	ÿ	¿	©	ℓ	ï	þ	°
9	HT	EM)	9	I	Y	i	y	ë	Ö	®	⊥	⊥	⊥	Ú	¨
A	LF		*	:	J	Z	j	z	è	Ü	⊥		⊥	⊥	Û	·
B	VT	ESC	+	;	K	[k	{	ï	ø	½	⊥	⊥	■	Û	1
C	FF	FS	,	<	L	\	l		î	£	¼	⊥	⊥	■	ý	3
D	CR		-	=	M]	m	}	ì	Ø	i	Ç	=		Û	2
E	SO		.	>	N	^	n	~	Ä	×	«	¥	⊥	ì	—	■
F	SI		/	?	O	_	o	DEL	Å	f	»	⊥	¤	■	'	

マルチリンガルユーロコード表

0	1	2	3	4	5	6	7	8	9	A	B	C	D	E	F
NUL			0	@	P	'	p	Ç	É	á	☼	Ł	ø	ó	—
		!	1	A	Q	a	q	ü	æ	í	☼	ł	Ð	β	±
	DC2	"	2	B	R	b	r	é	Æ	ó	☼	Ṭ	Ê	ô	≡
		#	3	C	S	c	s	â	ô	ú		ł	Ë	ò	$\frac{3}{4}$
	DC4	\$	4	D	T	d	t	ä	ö	ñ	ł	—	È	õ	¶
	§	%	5	E	U	e	u	à	ò	Ñ	Á	+	€	õ	§
		&	6	F	V	f	v	å	û	ä	Â	ã	í	μ	÷
		'	7	G	W	g	w	ç	ù	ó	À	Ã	î	þ	¸
		(8	H	X	h	x	ê	ÿ	ı	©	Ł	ï	þ	°
HT	EM)	9	I	Y	i	y	ë	Ö	®	ł	Ṭ	ı	Ú	ˆ
LF		*	:	J	Z	j	z	è	Ü	¬		Ł	ı	Û	·
VT	ESC	+	;	K	[k	{	ï	ø	$\frac{1}{2}$	ł	Ṭ	■	Ü	1
FF	FS	,	<	L	\	l		î	£	$\frac{1}{4}$	ł	ł	■	ý	3
CR		-	=	M]	m	}	ì	Ø	i	¢	=		ÿ	2
SO		.	>	N	^	n	~	Ä	×	«	¥	ł	ì	—	■
SI		/	?	O	_	o	DEL	Å	f	»	ł	œ	■	'	

イタリックコード表

0	1	2	3	4	5	6	7	8	9	A	B	C	D	E	F
			0	@	P	'	p				0	@	P	'	p
		!	1	A	Q	a	q			!	1	A	Q	a	q
		“	2	B	R	b	r			“	2	B	R	b	r
		#	3	C	S	c	s			#	3	C	S	c	s
		\$	4	D	T	d	t			\$	4	D	T	d	t
		%	5	E	U	e	u			%	5	E	U	e	u
		&	6	F	V	f	v			&	6	F	V	f	v
		'	7	G	W	g	w			'	7	G	W	g	w
		(8	H	X	h	x			(8	H	X	h	x
)	9	I	Y	i	y)	9	I	Y	i	y
		*	:	J	Z	j	z			*	:	J	Z	j	z
		+	;	K	[k	{			+	;	K	[k	{
		,	<	L	\	l				,	<	L	\	l	
		-	=	M]	m	}			-	=	M]	m	}
		.	>	N	^	n	~			.	>	N	^	n	~
		/	?	O	_	o				/	?	O	_	o	

国際文字

n		23	24	40	5B	5C	5D	5E	60	7B	7C	7D	7E
0	アメリカ	#	\$	@	[\]	^	'	{		}	~
1	フランス	#	\$	à	°	ç	§	^	'	é	ù	è	¨
2	ドイツ	#	\$	§	Ä	Ö	Ü	^	'	ä	ö	ü	β
3	イギリス	£	\$	@	[\]	^	'	{		}	~
4	デンマーク1	#	\$	@	Æ	Ø	Å	^	'	æ	ø	å	~
5	スウェーデン	#	¤	É	Ä	Ö	Å	Ü	é	ä	ö	å	ü
6	イタリア	#	\$	@	°	\	é	^	ù	à	ò	è	ì
7	スペイン1	Pt	\$	@	i	Ñ	¿	^	'	¨	ñ	}	~
8	日本	#	\$	@	[¥]	^	'	{		}	~
9	ノルウェー	#	¤	É	Æ	Ø	Å	Ü	é	æ	ø	å	ü
10	デンマーク2	#	\$	É	Æ	Ø	Å	Ü	é	æ	ø	å	ü
11	スペイン2	#	\$	á	i	Ñ	¿	é	'	í	ñ	ó	ú
12	ラテンアメリカ	#	\$	á	i	Ñ	¿	é	ü	í	ñ	ó	ú
13	韓国	#	\$	@	[₩]	^	'	{		}	~
64	リーガル	#	\$	§	°	'	”	¶	'	©	®	†	™

JIS C6226-1978 との違い

本製品では、JIS X0208-1990 に準拠した漢字コードを搭載しています。

JIS 漢字コードは、改訂によって字形を変更したり、字形を追加したり、または位置を変更したりしているため、使用するコンピュータやソフトウェアによっては画面に表示される字形と印刷される字形が異なる場合があります。ここでは、プリンタに搭載している JIS 漢字コード (JIS X0208-1990) と、JIS C6226-1978 の違いを説明します。

● JIS X0208-1983、JIS X0208-1990 で変更・追加された字形

変更・追加された字形			
16進	JIS C6226-1978	JIS X0208-1983	JIS X0208-1990
3646	堯	堯	堯
4B6A	楨	楨	楨
4D5A	遙	遙	遙
6076	瑤	瑤	瑤
7421	—	堯	堯
7422	—	楨	楨
7423	—	遙	遙
7424	—	瑤	瑤
7425	—	—	凜
7426	—	—	熙

● JIS X0208-1983 で第 1 水準と第 2 水準を変更した漢字

第 1 水準			第 2 水準		
16進	JIS X0208 -1983	JIS C6226 -1978	16進	JIS X0208 -1983	JIS C6226 -1978
3 0 3 3	鯪	鯪	7 2 4 D	鯪	鯪
3 2 2 9	鳶	鳶	7 2 7 4	鳶	鳶
3 3 4 2	蛎	蠣	6 9 5 A	蠣	蛎
3 3 4 9	攪	攪	5 9 7 8	攪	攪
3 3 7 6	竈	竈	6 3 5 E	竈	竈
3 4 4 3	漙	漙	5 E 7 5	漙	漙
3 4 5 2	諫	諫	6 B 5 D	諫	諫
3 7 5 B	頸	頸	7 0 7 4	頸	頸
3 9 5 C	礪	礪	6 2 6 8	礪	礪
3 C 4 9	苾	藁	6 9 2 2	藁	苾
3 F 5 9*	靱	靱	7 0 5 7*	靱	靱
4 1 2 8	賤	賤	6 C 4 D	賤	賤
4 4 5 B	壺	壺	5 4 6 4	壺	壺
4 5 5 7	礪	礪	6 2 6 A	礪	礪
4 5 6 E	梲	梲	5 B 6 D	梲	梲
4 5 7 3	涛	濤	5 E 3 9	濤	涛
4 6 7 6*	迓	邇	6 D 6 E*	邇	迓
4 7 6 8	蠅	蠅	6 A 2 4	蠅	蠅
4 9 3 0	桧	檜	5 B 5 8	檜	桧
4 B 7 9	俣	儘	5 0 5 6	儘	俣
4 C 7 9	蓐	藪	6 9 2 E	藪	蓐
4 F 3 6	箆	籠	6 4 4 6	籠	箆

* : 第 1 水準と第 2 水準の位置を変え、字形も変更した文字

● JIS X0208-1983 で字形を変更した漢字

16進	JIS X0208 -1983	JIS C6226 -1978	16進	JIS X0208 -1983	JIS C6226 -1978	16進	JIS X0208 -1983	JIS C6226 -1978
3 0 2 2	啞	啞	3 7 3 7	祁	祁	3 E 2 5	哨	哨
3 0 2 9	逢	逢	3 7 4 5	慧	慧	3 E 3 3	廠	廠
3 0 3 2	芦	芦	3 7 4 E	稽	稽	3 E 3 F	梢	梢
3 0 3 B	飴	飴	3 7 5 2	繫	繫	3 E 5 5	蔣	蔣
3 0 6 E	溢	溢	3 7 5 5	荆	荆	3 E 5 F	醬	醬
3 0 7 3	鰯	鰯	3 7 6 4	隙	隙	3 E 6 4	鞘	鞘
3 0 7 C	淫	淫	3 7 7 1	倦	倦	3 F 2 A	蝕	蝕
3 1 2 A	迂	迂	3 7 7 9	嫌	嫌	3 F 6 0	逗	逗
3 1 3 5	鬱	鬱	3 7 7 E	捲	捲	3 F 6 9	翠	翠
3 1 3 9	廐	廐	3 8 3 4	鹵	鹵	4 0 2 2	摺	摺
3 1 3 D	噂	噂	3 8 4 1	諺	諺	4 0 4 2	逝	逝
3 1 4 2	餌	餌	3 9 2 B	巷	巷	4 0 6 6	蟬	蟬
3 1 6 B	焰	焰	3 9 3 7	昂	昂	4 0 7 1	撰	撰
3 2 2 8	襖	襖	3 9 4 2	溝	溝	4 0 7 2	栓	栓
3 2 2 A	鷗	鷗	3 9 6 D	麴	麴	4 0 7 9	煎	煎
3 2 6 0	迦	迦	3 9 7 4	鵠	鵠	4 0 7 A	煽	煽
3 2 7 A	恢	恢	3 9 7 9	甌	甌	4 1 2 7	詮	詮
3 2 7 D	拐	拐	3 A 5 3	采	采	4 1 3 9	噌	噌
3 3 2 2	晦	晦	3 A 6 3	冚	冚	4 1 4 C	遡	遡
3 3 3 5	概	概	3 A 6 7	桡	桡	4 1 4 F	創	創
3 3 6 5	喝	喝	3 A 7 4	柵	柵	4 1 5 F	搔	搔
3 3 6 B	葛	葛	3 B 2 7	薩	薩	4 1 6 9	瘦	瘦
3 3 7 3	鞞	鞞	3 B 2 A	鯖	鯖	4 2 3 D	遜	遜
3 3 7 A	嚙	嚙	3 B 2 B	捌	捌	4 2 4 D	驛	驛
3 4 4 2	澗	澗	3 B 2 C	鏗	鏗	4 2 5 C	腿	腿
3 4 4 D	翰	翰	3 B 3 9	珊	珊	4 2 6 3	黛	黛
3 4 6 5	翫	翫	3 C 4 8	屢	屢	4 2 6 F	啄	啄
3 5 2 B	徽	徽	3 C 5 7	遮	遮	4 2 7 5	濯	濯
3 5 4 0	祇	祇	3 C 5 D	杓	杓	4 2 7 6	琢	琢
3 6 2 2	俠	俠	3 C 5 E	灼	灼	4 2 7 D	蛸	蛸
3 6 2 A	卿	卿	3 D 2 B	繡	繡	4 3 2 7	巽	巽
3 6 4 F	僅	僅	3 D 3 6	酋	酋	4 3 2 9	迪	迪
3 6 6 D	軀	軀	3 D 6 C	曙	曙	4 3 2 A	棚	棚
3 6 7 4	喰	喰	3 D 6 D	渚	渚	4 3 2 D	鱈	鱈
3 6 7 B	櫛	櫛	3 D 7 2	薯	薯	4 3 2 E	樽	樽
3 6 7 D	屑	屑	3 D 7 3	藟	藟	4 3 3 D	箎	箎

16進	JIS X0208 -1983	JIS C6226 -1978	16進	JIS X0208 -1983	JIS C6226 -1978	16進	JIS X0208 -1983	JIS C6226 -1978
4 3 7 0	註	註	4 8 2 4	箸	箸	4 E 7 B	煉	煉
4 3 7 5	瀦	瀦	4 8 2 E	澆	澆	4 F 2 1	蓮	蓮
4 3 7 C	凋	凋	4 8 3 0	醜	醜	4 F 3 1	榔	榔
4 4 3 D	抄	抄	4 8 5 4	挽	挽	4 F 3 9	蠟	蠟
4 4 4 8	槌	槌	4 8 6 2	扉	扉	5 1 3 D	兔	兔
4 4 4 A	鎚	鎚	4 8 7 5	榑	榑	5 1 4 7	冉	冉
4 4 4 D	塚	塚	4 8 7 5	柎	柎	5 1 4 B	冕	冕
4 4 4 F	摑	摑	4 9 2 2	稗	稗	5 1 4 D	冤	冤
4 4 5 4	辻	辻	4 9 2 3	逼	逼	5 3 3 0	啞	啞
4 5 2 2	鄭	鄭	4 9 2 F	媛	媛	5 3 3 A	啞	啞
4 5 2 7	擢	擢	4 9 3 2	媛	媛	5 3 5 E	嘲	嘲
4 5 2 E	溺	溺	4 9 3 5	謬	謬	5 3 6 B	嚙	嚙
4 5 3 6	填	填	4 9 4 0	廟	廟	5 4 4 4	瑚	瑚
4 5 3 F	顛	顛	4 9 4 E	瀕	瀕	5 5 3 D	媾	媾
4 5 4 8	堵	堵	4 9 5 1	頻	頻	5 5 6 3	冤	冤
4 5 4 B	屠	屠	4 A 4 3	蔽	蔽	5 6 2 2	屏	屏
4 5 5 1	菟	菟	4 A 4 D	瞥	瞥	5 8 2 4	悅	悅
4 5 5 2	賭	賭	4 A 5 A	婉	婉	5 9 6 0	振	振
4 5 6 4	塘	塘	4 A 7 9	庖	庖	5 9 6 C	搆	搆
4 5 7 8	禱	禱	4 B 2 2	泡	泡	5 A 3 9	攢	攢
4 6 3 E	鴛	鴛	4 B 2 9	蓬	蓬	5 A 4 D	斃	斃
4 6 4 2	澆	澆	4 B 4 B	頰	頰	5 A 4 D	斃	斃
4 6 5 4	滯	滯	4 B 7 0	鱒	鱒	5 B 4 5	扃	扃
4 6 5 5	噸	噸	4 B 7 8	迄	迄	5 B 4 A	枒	枒
4 6 5 B	遁	遁	4 C 4 D	麵	麵	5 B 6 B	椰	椰
4 6 5 C	頓	頓	4 C 5 9	儲	儲	5 B 7 4	梔	梔
4 6 6 1	那	那	4 C 5 F	餅	餅	5 E 5 0	湮	湮
4 6 6 6	謎	謎	4 C 6 2	粿	粿	6 0 2 6	爨	爨
4 6 6 7	灘	灘	4 C 7 A	鑪	鑪	6 0 5 F	玕	玕
4 6 6 A	檣	檣	4 C 7 C	愈	愈	6 1 2 B	甄	甄
4 7 2 9	襴	襴	4 C 7 E	癒	癒	6 1 3 0	薨	薨
4 7 3 9	囊	囊	4 D 3 2	猷	猷	6 1 3 1	甕	甕
4 7 5 7	牌	牌	4 D 5 0	熔	熔	6 2 2 B	皓	皓
4 7 6 7	這	這	4 D 5 4	耀	耀	6 2 6 F	礪	礪
4 7 6 9	秤	秤	4 D 6 9	萊	萊	6 3 4 A	稱	稱
4 7 6 D	剝	剝	4 E 4 B	遼	遼	6 3 5 4	穉	穉
			4 E 7 A	漣	漣	6 4 3 9	箴	箴

16進	JIS X0208 -1983	JIS C6226 -1978	16進	JIS X0208 -1983	JIS C6226 -1978
6 4 6 4	粃	粃	7 0 7 5	頤	頤
6 4 6 E	粮	粮	7 2 2 D	鬪	鬪
6 5 3 9	認	認	7 2 3 C	終	終
6 5 3 B	縶	縶	7 2 4 E	鯨	鯨
6 5 4 6	緜	緜	7 3 5 1	麪	麪
6 6 4 6	翔	翔	7 3 7 D	龜	龜
6 7 6 4	舩	舩			
6 7 6 9	芍	芍			
6 7 7 2	苒	苒			
6 8 3 4	莫	莫			
6 8 3 B	葱	葱			
6 8 7 4	蔗	蔗			
6 9 6 1	蛛	蛛			
6 A 2 7	螂	螂			
6 A 3 D	蟒	蟒			
6 A 6 F	徧	徧			
6 B 3 2	觀	觀			
6 B 6 6	諷	諷			
6 B 7 6	譁	譁			
6 C 6 9	跚	跚			
6 C 7 4	跟	跟			
6 D 4 E	輓	輓			
6 D 6 C	迪	迪			
6 E 2 9	邁	邁			
6 E 3 D	扈	扈			
6 E 5 7	擧	擧			
7 0 4 5	霽	霽			
7 0 5 1	靠	靠			

索引

数字

16 進ダンプ印刷 ... 50

E

EPSON プリントウィンドウ!3 画面 ... 16, 17
EPSON ステータスマニタ 3 ... 19
EPSON ステータスマニタ 3 画面 ... 19, 20
EPSON プリントウィンドウ!3 ... 16
EPSON プリントウィンドウ!3/EPSON ステータスマニタ 3 の
みの削除 ... 32
EPSON プリントウィンドウ!3/EPSON ステータスマニタ 3 ...
68
ESC/P スーパー ... 49

I

I/F カード ... 52
I/F 固定解除時間 ... 49
I/F 選択 ... 49

あ

アイコン設定 ... 18, 22
アンインストール ... 30

い

印刷位置のオフセット ... 11
印刷が薄い ... 65
印刷結果が画面表示と異なる ... 62
印刷するポート ... 28
印刷手順 ... 4
印刷の中止方法 ... 15
印刷の向き ... 10
印刷品質 ... 12
印刷ムラ ... 65
印字推奨領域 ... 36, 39, 40, 42, 43
印字推奨領域 (単票紙) ... 40
印字推奨領域 (ハガキ) ... 42
印字推奨領域 (封筒) ... 43
印字推奨領域 (ラベル紙) ... 39
印字推奨領域 (連続紙) ... 36
印字方向 ... 48
インストール ... 34
インストール可能なオプション ... 13
インターフェイスカード ... 52

え

英数カナ文字コード表 ... 93
エラー表示の選択 ... 18, 21

お

オプション ... 51
音声通知 ... 18

か

解決しないとき ... 79
拡張設定ダイアログ ... 9
カタカナコード ... 93
カットシートフィーダー ... 53
カットシートフィーダーの使い方 ... 54
カットシートフィーダーの取り付け ... 54
紙送りがうまくいかない ... 59
紙詰まり ... 56
漢字コード ... 97

き

給紙位置 (縦方向) の微調整 ... 44
給紙方向 (単票複写紙) ... 41
給紙方法 (プリンタドライバ) ... 10
共有 ... 23
共有プリンタのエラー通知を受信する ... 18, 22
共有プリンタをモニタさせる ... 18, 22

く

クライアントの設定 ... 26
グラフィックス ... 12

こ

コード表 ... 90
コントロールコード表 ... 90

さ

最新のプリンタドライバ入手方法 ... 34
削除 (プリンタソフトウェア) ... 30

し

シートごとのページ ... 10
システム仕様 ... 82
自動改行 ... 48
自動ティアオフ ... 48
仕様 ... 81
使用可能な用紙 ... 35
詳細オプションダイアログ ... 9, 12
消耗品 ... 51

せ

設定項目 (操作パネル) ... 48
設定項目 (プリンタドライバ) ... 9
設定方法 (プリンタドライバ) ... 4
ゼロスラッシュ ... 49

そ

総合仕様 ... 85
双方向通信 ... 49

た

タスクバー ... 16, 19
単票紙 (単票複写紙) ... 40

ち

中止 ... 15

つ

通信販売のご案内 ... 51

て

ティアオフ機能 ... 43
手差し待ち時間 ... 49
デバイスの設定ダイアログ ... 13
電気関係仕様 ... 85

と

綴じ方 (単票紙) ... 41

は

ハガキ ... 42
パケット通信 ... 49
パラレルインターフェイス ... 86
パラレルインターフェイスケーブル ... 51

ひ

微調整 ... 44
標準に戻す (EPSON ステータスモニタ 3) ... 21
標準に戻す (EPSON プリンタウィンドウ !3) ... 18
ビン 2 からの給紙 ... 55

ふ

封筒 ... 42
ブザー音繰り返し ... 21
ブザー音通知 ... 21
ブザー鳴動 ... 49
部数 ... 11
プリンタ接続先の設定 ... 28
プリンタソフトウェアの削除 ... 30
プリンタドライバ ... 4, 9
プリンタの運搬 ... 80
プリンタのお手入れ ... 80
プリンタの状態を確認するには ... 17, 20
プリンタを共有するには ... 23
プリントサーバの設定 ... 24
プレプリント紙 (単票紙) ... 41
プレプリント紙 (連続紙) ... 38

へ

ページの順序 ... 10

ほ

ポートの削除 ... 29
ポートの追加 ... 29

み

ミシン目スキップ ... 48
ミシン目 (連続紙) ... 37

め

メッセージ ... 17, 20

も

文字コード表 ... 48
文字仕様 ... 83
文字品位 ... 48
モニタの設定 ... 17, 18, 21
モニタの設定ダイアログ ... 16, 18, 19, 21

ゆ

ユーザー定義サイズ ... 14
ユーティリティダイアログ ... 16, 19

よ

用紙 / 品質ダイアログ ... 9, 12
用紙カット位置の微調整 ... 44
用紙が詰まったとき ... 56
用紙サイズ ... 10, 14
用紙仕様 ... 83

ら

ランプが点灯していても印刷できない ... 56
ランプが点灯しない ... 56

り

リアプッシュトラクタのページ長 ... 48
リボンカートリッジ ... 51

れ

レイアウトダイアログ ... 9
連続紙 (連続複写紙) ... 35
連続ラベル紙 ... 38