

Epson EP-4004

ユーザーズガイド

NPD4612-00

もくじ

はじめに

製品使用上のご注意.....	6
ネットワークに関するご注意.....	6
その他のご注意	8
各部の名称と働き	9
操作パネル（ボタン / ランプ）.....	11

用紙と CD/DVD のセット

用紙のセット	12
用紙の取り扱い	12
用紙のセット.....	12
カード / 名刺サイズ用の紙をセットするときは	15
CD/DVD のセットと取り出し	16
CD/DVD のセット.....	16
CD/DVD の取り出し	17

印刷

印刷の基本	19
印刷の手順	19
印刷の中止	23
印刷の基本（Mac OS X）.....	24
Mac OS X v10.5.x ~ v10.7.x の場合	24
Mac OS X v10.4.11 の場合	28
印刷の中止	32
印刷できる用紙と設定	33
印刷できる用紙	34
使用できない用紙	37
印刷領域	38
印刷時の用紙の設定.....	39
便利な印刷機能.....	42
「オートフォトファイン !EX」で写真を高画質に	42
人物写真に小顔 / 美白補正を加えて印刷「ナチュラルフェイス」.....	43
P.I.F. フレーム（飾り枠）を付けて写真を印刷「PRINT Image Framer」.....	43
「プリンタードライバー」いろいろなページレイアウト機能を使って印刷	44
文書の印刷	46
印刷のポイント	47
お勧めの印刷機能	47
写真の印刷	48
印刷のポイント	48
お勧めの印刷機能	52
PictBridge 印刷の手順	52
Web ページの印刷	53

印刷のポイント	53
お勧めの印刷機能	56
ハガキの印刷	56
印刷のポイント	56
お勧めの印刷機能	58
封筒の印刷	58
印刷のポイント	58
CD/DVD レーベルの印刷	59
印刷のポイント	60

ドライバー / ソフトウェア

プリンタードライバー	62
プリンタードライバーの製品概要	62
プリンタードライバーの表示方法	63
プリンタードライバーの使い方 (ヘルプのご案内)	66
E-Photo	67
E-Photo の製品概要	68
E-Photo の起動方法	69
E-Photo の使い方 (ヘルプのご案内)	70
Epson Print CD	70
Epson Print CD の製品概要	70
Epson Print CD の起動方法	72
Epson Print CD の使い方 (ヘルプのご案内)	72
E-Web Print (Windows のみ)	72
E-Web Print の製品概要	73
E-Web Print の起動方法	73
E-Web Print の使い方 (ヘルプのご案内)	73
ドライバー / ソフトウェアの再インストール	73
Windows の場合	73
Mac OS X の場合	74
ドライバー / ソフトウェアの削除	75
Windows 7/Windows Vista の場合	75
Windows XP の場合	76
Mac OS X の場合	76
ドライバー / ファームウェア / ソフトウェアの更新	78
ドライバー / ファームウェアの更新	78
ソフトウェアの更新	80

その他の機能

プリンターの共有	81
----------------	----

トラブル解決

用紙が詰まった	82
内部を確認	82
給紙口を確認	83
排紙トレイの奥を確認	83
給紙 / 排紙ができない	84

印刷できない	85
チェック 1 プリンターをチェック	85
チェック 2 パソコンをチェック	86
印刷品質 / 結果が悪い	95
チェック 1 印刷品質が悪い	95
チェック 2 印刷面がこすれる / 汚れる	96
チェック 3 印刷位置がずれる / はみ出す	96
印刷品質 / 結果が悪い - チェック 1 印刷品質が悪い	96
プリンターをチェック	97
用紙をチェック	98
印刷設定をチェック	98
印刷データをチェック	99
印刷品質 / 結果が悪い - チェック 2 印刷面がこすれる / 汚れる	99
プリンターをチェック	100
用紙をチェック	100
印刷設定をチェック	101
印刷品質 / 結果が悪い - チェック 3 印刷位置がずれる / はみ出す	101
プリンターをチェック	102
印刷設定をチェック	102
印刷時のその他のトラブル	103
電源が入らない / 切れない	104
ランプ表示	104
正常な状態	105
エラーの状態	106

メンテナンス

ノズルチェックとヘッドクリーニング	108
ノズルチェックとヘッドクリーニング	108
プリンター操作でのノズルチェックとヘッドクリーニング	110
印刷のずれ（ギャップ）調整	112
プリンターの状態（インク残量 / エラーなど）確認	113
インクカートリッジの交換	115
インクカートリッジの交換	115
プリンター内部の清掃	119
輸送時のご注意	120
輸送時のご注意	120
輸送後のご注意	121

付録

製品仕様	122
総合仕様	122
電源高調波	123
無線 LAN 仕様	123
システム条件	123
サービス / サポート案内	124
各種サービス / サポートについて	124
「故障かな？」と思ったら（お問い合わせの前に）	124
修理 / アフターサービスについて	125

本製品に関するお問い合わせ先	127
インクカートリッジについて	128
インクカートリッジの型番	128
インクカートリッジの回収について	129
商標 / 表記	129
商標と著作権について	129
著作権について	130
表記について	130
マニュアルについて	131
マニュアルの種類と内容について	131
本ガイドについて	131

はじめに

製品使用上のご注意

ネットワークに関するご注意

電波に関するご注意

機器認定

本製品には電波法に基づく小電力データ通信システムとして認証を受けている無線設備が内蔵されています。

- 設備名： SP88W8786-MD0-2C2T00
- 認証番号： 003WWA090664
003GZA090665

周波数

本製品は、2.4GHz 帯の 2.400GHz から 2.497GHz まで使用できますが、他の無線機器も同じ周波数を使っていることがあります。他の無線機器との電波干渉を防止するため、下記事項に注意してご使用ください。

本製品の使用上の注意

本製品の使用周波数は、2.4GHz 帯です。この周波数では、電子レンジなどの産業・科学・医療用機器のほか、他の同種無線局、工場の製造ラインなどで使用される免許を要する移動体識別用構内無線局、アマチュア無線局、免許を要しない特定の小電力無線局（以下、「他の無線局」と略す）が運用されています。

1. 本機を使用する前に、近くで「他の無線局」が運用されていないことを確認してください。
2. 万一、本機と「他の無線局」との間に有害な電波干渉が発生した場合には、速やかに本機の使用場所を変えるか、使用周波数を変更するかまたは本機の運用を停止（無線の発射を停止）してください。



お願い

上記注意事項が記載されているステッカーが同梱されています。本製品の目立つところに貼り付けてください。



本製品は Wi-Fi Alliance の承認を受けた無線機器です。他メーカーの Wi-Fi 承認済みの無線機器とも通信が可能です。Wi-Fi 対応製品の詳細は Wi-Fi Alliance のホームページ (<http://www.wi-fi.org>) をご参照ください。



この無線機器は 2.4GHz 帯を使用します。変調方式として DS-SS、OFDM 変調方式を採用しており、与干渉距離は 40m です。全帯域を使用し周波数変更が可能です。

電波障害自主規制

この装置は、クラス B 情報技術装置です。この装置は、家庭環境で使用することを目的としていますが、この装置がラジオやテレビジョン受信機に近接して使用されると、受信障害を引き起こすことがあります。マニュアルに従って正しい取り扱いをしてください。

本製品の使用時におけるセキュリティに関するご注意

本製品を使用する前に、必ずお読みください。

本製品などの無線 LAN 製品では、LAN ケーブルを使用する代わりに、電波を利用してパソコンなどと無線アクセスポイント間で情報のやり取りを行うため、電波の届く範囲であれば自由に LAN 接続が可能であるという利点があります。その反面、電波はある範囲内であれば障害物（壁など）を越えてすべての場所に届くため、セキュリティに関する設定を行っていない場合、以下のような問題が発生する可能性があります。

通信内容を盗み見られる

悪意ある第三者が、電波を故意に傍受し、

- ID やパスワードまたはクレジットカード番号などの個人情報
- メールの内容

などの通信内容を盗み見られる可能性があります。

不正に侵入される

悪意ある第三者が、無断で個人や会社内のネットワークへアクセスし、

- 個人情報や機密情報を取り出す（情報漏洩）
- 特定の人物になりすまして通信し、不正な情報を流す（なりすまし）
- 傍受した通信内容を書き換えて発信する（改ざん）
- コンピューターウイルスなどを流しデータやシステムを破壊する（破壊）

などの行為をされてしまう可能性があります。

本来、無線 LAN カードや無線アクセスポイントは、これらの問題に対応するためのセキュリティの仕組みを持っていますので、無線 LAN 製品のセキュリティに関する設定を行って製品を使用することで、その問題が発生する可能性は少なくなります。

無線 LAN 製品は、購入直後の状態においては、セキュリティに関する設定が施されていない場合があります。従って、お客様がセキュリティ問題発生の可能性を少なくするためには、無線 LAN カードや無線アクセスポイントをご使用になる前に、必ず無線 LAN 製品のセキュリティに関するすべての設定をマニュアルに従って行ってください。なお、無線 LAN の仕様上、特殊な方法によりセキュリティ設定が破られることもあり得ますので、ご理解の上、ご使用ください。

※ セキュリティ対策を施さず、あるいは、無線 LAN の仕様上やむを得ない事情によりセキュリティの問題が発生してしまった場合、弊社は、これによって生じた損害に対する責任を負いかねます。

弊社では、お客様がセキュリティの設定を行わないで使用した場合の問題を十分理解した上で、お客様自身の判断と責任においてセキュリティに関する設定を行い、製品を使用することをお勧めします。

電源投入、遮断時のご注意

以下の状態のときは、電源を切らないでください。

- ネットワーク設定変更中
変更した設定が保存できないため、ネットワーク接続で使えなくなることがあります。
- ネットワークで接続したパソコンからの印刷中
印刷データ送信元のパソコンが動作不良になることがあります。
- ファームウェアの更新中
更新が正常に行われなため、ネットワーク接続で使えなくなることがあります。

その他のご注意

本製品の不具合に起因する付随的損害

万一、本製品（添付のソフトウェア等も含みます）の不具合によって所期の結果が得られなかったとしても、そのことから生じた付随的な損害（本製品を使用するために要した諸費用、および本製品を使用することにより得られたであろう利益の損失等）は、補償致しかねます。

本製品の使用限定

本製品を航空機・列車・船舶・自動車などの運行に直接関わる装置・防災防犯装置・各種安全装置など機能・精度などにおいて高い信頼性・安全性が必要とされる用途に使用される場合は、これらのシステム全体の信頼性および安全維持のためにフェールセーフ設計や冗長設計の措置を講じるなど、システム全体の安全設計にご配慮いただいた上で当社製品をご使用いただくようお願いいたします。本製品は、航空宇宙機器、幹線通信機器、原子力制御機器、医療機器など、極めて高い信頼性・安全性が必要とされる用途への使用を意図しておりませんので、これらの用途には本製品の適合性をお客様において十分ご確認の上、ご判断ください。

本製品を日本国外へ持ち出す場合の注意

本製品（ソフトウェアを含む）は日本国内仕様のため、本製品の修理・保守サービスおよび技術サポートなどの対応は、日本国外ではお受けできませんのでご了承ください。また、日本国外ではその国の法律または規制により、本製品を使用できないことがあります。このような国では、本製品を運用した結果罰せられることがあります。当社といたしましては一切責任を負いかねますのでご了承ください。

複製が禁止されている印刷物

紙幣、有価証券などをプリンターで印刷すると、その印刷物の使用如何に係わらず、法律に違反し、罰せられます。（関連法律）刑法第 148 条、第 149 条、第 162 条 通貨及証券模造取締法第 1 条、第 2 条 など

以下の行為は、法律により禁止されています。

- 紙幣、貨幣、政府発行の有価証券、国債証券、地方証券を複製すること（見本印があっても不可）
- 日本国外で流通する紙幣、貨幣、証券類を複製すること
- 政府の模造許可を得ずに未使用郵便切手、郵便はがきなどを複製すること
- 政府発行の印紙、法令などで規定されている証紙類を複製すること

次のものは、複製するにあたり注意が必要です。

- 民間発行の有価証券（株券、手形、小切手など）、定期券、回数券など
- パスポート、免許証、車検証、身分証明書、通行券、食券、切符など

瞬時電圧低下

本装置は、落雷等による電源の瞬時電圧低下に対し不都合が生じることがあります。電源の瞬時電圧低下対策としては、交流無停電電源装置等を使用されることをお勧めします。（社団法人 電子情報技術産業協会（社団法人 日本電子工業振興協会）のパーソナルコンピュータの瞬時電圧低下対策ガイドラインに基づく表示）

プリンター本体の廃棄

一般家庭でお使いの場合は、必ず法令や地域の条例、自治体の指示に従って廃棄してください。事業所など業務でお使いの場合は、産業廃棄物処理業者に廃棄物処理を委託するなど、法令に従って廃棄してください。

各部の名称と働き

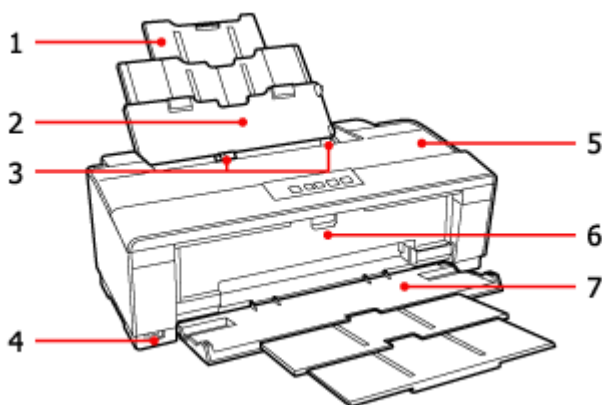

名称	働き
1 用紙サポート	セットした用紙を支えます。
2 オートシートフィーダー	印刷用紙をセットします。
3 エッジガイド	用紙をまっすぐ給紙するためのガイドです。用紙の側面に合わせて使用します。
4 外部機器接続コネクタ	PictBridge 対応機器を USB ケーブルで接続します。
5 プリンターカバー	インクカートリッジのセット / 交換時や、詰まった用紙を取り除くときに開けます。
6 CD/DVD ガイド	CD/DVD をセットするときに開きます。
7 排紙トレイ	印刷された用紙を保持します。

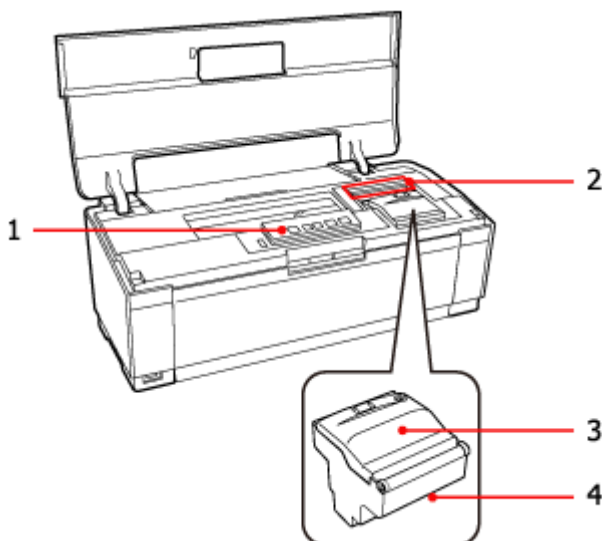



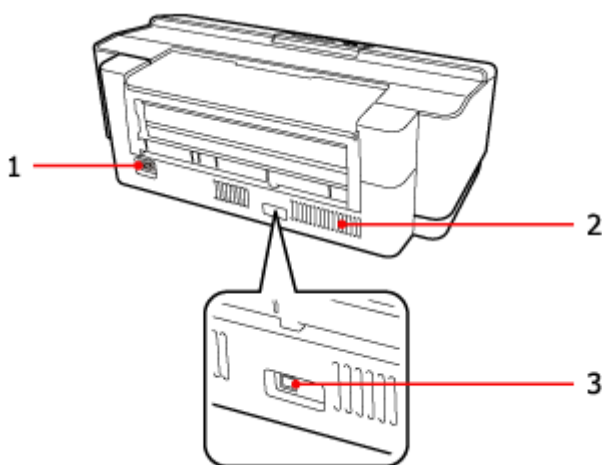

名称		働き
1	操作パネル	➔ 「操作パネル (ボタン/ランプ)」 11 ページ
2	インク残量確認ランプ	各インクカートリッジのインク残量の目安をお知らせします。
		ランプ点灯 インク残量が限界値以下です。
		ランプ点滅 インクが残り少なくなっています。
3	カートリッジカバー	インクカートリッジのセット / 交換時に開けます。
4	プリントヘッド (ノズル)	インクを吐出するところです。外からは見えません。



名称		働き
1	電源コネクタ	電源コードを接続します。
2	通風口	内部で発生する熱を放出する穴です。設置するときは通風口をふさがないようにしてください。
3	USB コネクタ	USB ケーブルを接続します。

操作パネル（ボタン / ランプ）

ボタン / ランプ		働き
	【電源】 ボタン	本製品の電源をオン / オフします。
	電源ランプ	電源をオンにすると、しばらく点滅した後、点灯します。動作中（データ処理中、インクカートリッジ交換中など）は点滅します。
	【用紙 / キャンセル】 ボタン	<ul style="list-style-type: none"> • 用紙を給排紙します。通常の印刷時は自動的に給排紙されるため、このボタンを押す必要はありません。 • 印刷中に押すと、印刷を中止して排紙します。 • エラーの原因を取り除いてからこのボタンを押すと、エラーを解除できます。
	用紙ランプ	紙なしや紙詰まりなどのエラーが発生したときに点灯 / 点滅します。
	【インク】 ボタン	<ul style="list-style-type: none"> • インクカートリッジの交換時、プリントヘッドを交換位置に移動させます。 • インクランプが消灯時に 3 秒間押したままにすると、プリントヘッドのクリーニングを行います。
	インクランプ	インクカートリッジの交換が必要になったときや、インクが残り少なくなったときに点灯 / 点滅します。
Wi-Fi	【Wi-Fi】 ボタン	ネットワーク接続の設定時に使用します。 ➡ 『ネットワークガイド』（電子マニュアル）
	【NW ステータスシート】 ボタン	<ul style="list-style-type: none"> • ネットワークステータスシートを印刷します。 ➡ 『ネットワークガイド』（電子マニュアル） - 「ネットワーク接続の確認」 • このボタンを押したまま電源をオンにすると、ネットワーク設定を購入時の設定に戻せます。
	左側：NW1 ランプ（グリーン）	ネットワークが有効時に点灯します。データ通信中、ネットワーク設定初期化中などに点滅します。
	右側：NW2 ランプ（オレンジ）	



参考

プリンターのランプ表示について、詳しくは以下のページをご覧ください。

➡ [「ランプ表示」 104 ページ](#)

用紙と CD/DVD のセット

用紙のセット

用紙のセット方法を説明します。

使用できる用紙の種類やセット可能枚数は、以下のページをご覧ください。

➔ [「印刷できる用紙」 34 ページ](#)

用紙の取り扱い

- 用紙のパッケージやマニュアルなどに記載されている注意事項をご確認ください。
- 用紙は必要な枚数だけを取り出し、残りは用紙のパッケージに入れて保管してください。本製品にセットしたまま放置すると、反りや品質低下の原因になります。
- 用紙を複数枚セットするときは、下図のようによくさばいて紙粉を落とし、整えてからセットしてください。ただし、写真用紙はさばいたり、反らせたりしないでください。印刷面に傷が付くおそれがあります。

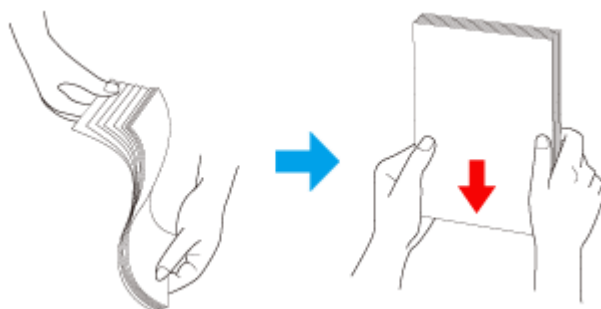

- ハガキサイズの下紙に両面印刷するときは片面に印刷後しばらく乾かし、反りを修正して平らにしてからもう一方の面に印刷してください。ハガキは宛名面から印刷することをお勧めします。

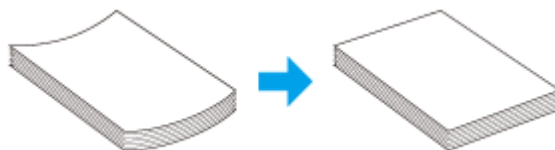

用紙のセット



重要

操作（赤で示した）部分以外は触らないでください。

1. 用紙サポートを引き出します。

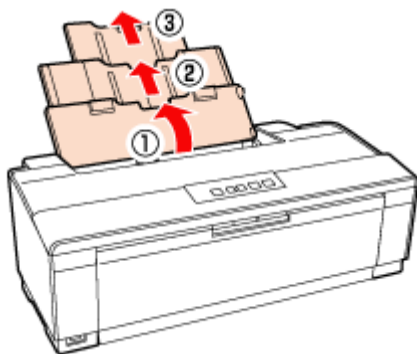

2. 排紙トレイを引き出します。

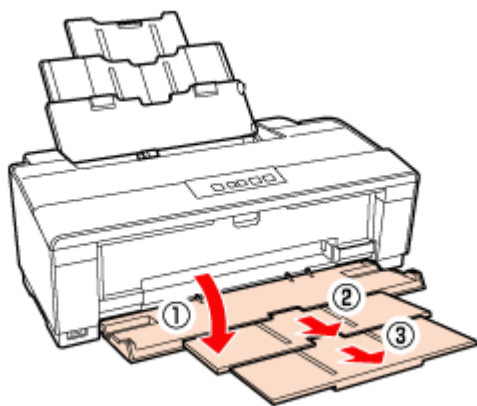

3. エッジガイドをつまみながら、セットする紙幅よりやや広めの位置まで移動します。

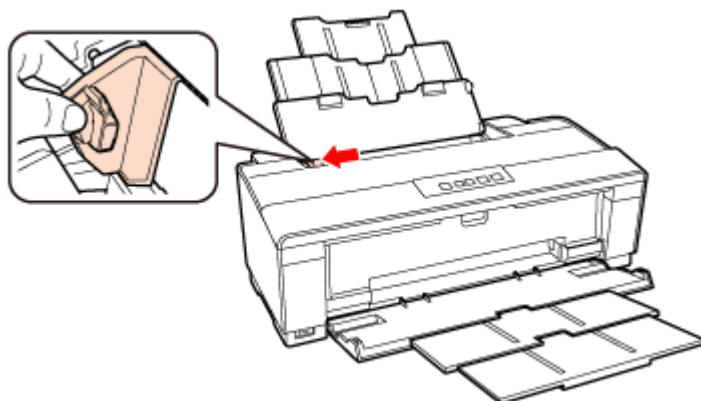

4. 用紙を右側に沿わせてセットし、エッジガイドを用紙の側面に合わせます。

用紙は印刷する面を手前にして、縦方向にセットします。エッジガイドは手順3のようにつまみながら動かします。

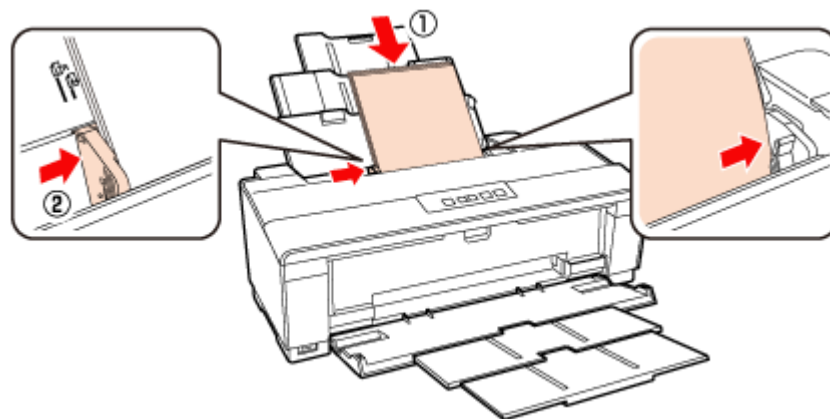

参考

- ハガキは以下の向きでセットします。

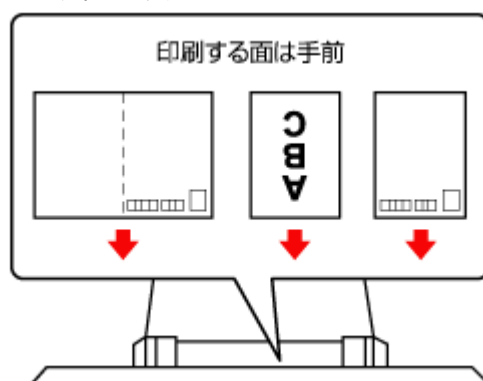

- 封筒は、よくさばいて端をそろえてからセットしてください。
膨らんでいるときは平らになるように手でならして、膨らみを取り除いてからセットしてください。



- 封筒は以下の向きでセットします。

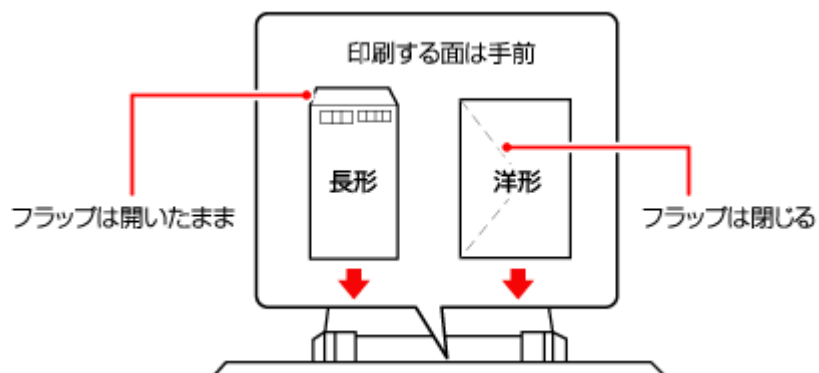

以上で終了です。

カード / 名刺サイズの内紙をセットするときは

カードサイズ、名刺サイズの内紙をセットするときは、付属のフォトカード / 名刺セットホルダを取り付けてからセットします。

1. フォトカード / 名刺セットホルダをエッジガイドに取り付けます。

ホルダをエッジガイドにかぶせるように載せて、押し込みます。

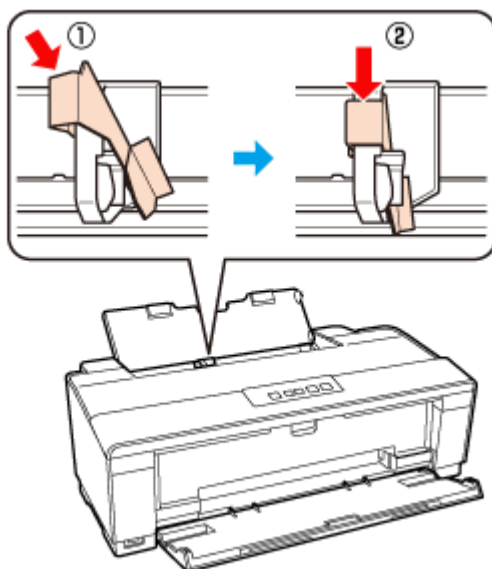

2. 用紙を縦方向にセットします。

エッジガイドを用紙の側面に合わせてください。

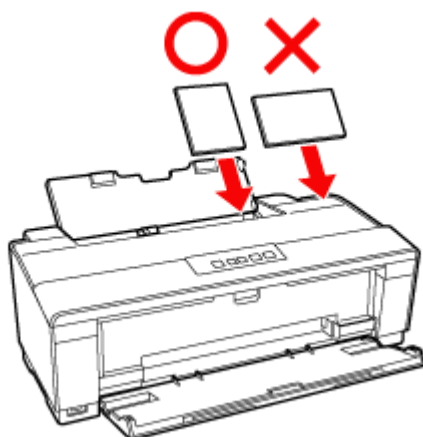

重要

カード / 名刺サイズ以外の用紙をセットするときは、フォトカード / 名刺セットホルダを取り外してください。

CD/DVD のセットと取り出し

CD/DVD のセット方法を説明します。



参考

- 「レーベル面印刷可能」や「インクジェットプリンター対応」などと表記されている、12cm/8cm サイズの CD/DVD メディアまたはブルーレイディスク (TM) をお使いください。
- 印刷できることを確認したメディアの情報は、エプソンのホームページでご案内しています。
→ <http://www.epson.jp/support/taiou/media/>

CD/DVD のセット



重要

- 本製品の動作中（電源ランプが点滅しているとき）は、CD/DVD のセットを行わないでください。故障するおそれがあります。
- 用紙がセットされている場合は取り除いてください。

1. 排紙トレイを開いて、CD/DVD ガイドを開きます。

排紙トレイを引き出している場合は、1 段目まで縮めた状態にしてください。

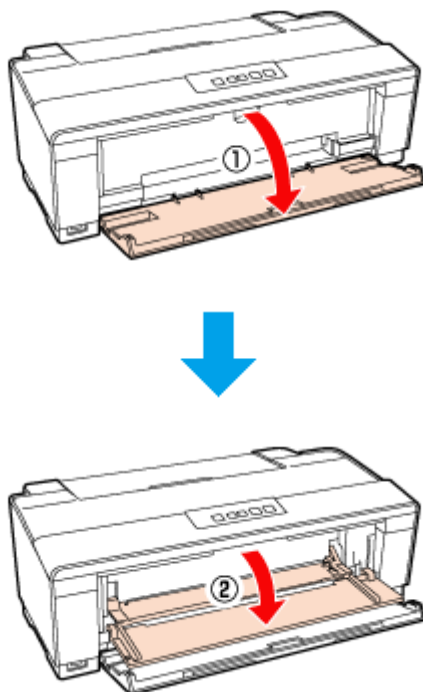

2. CD/DVD の印刷する面を上にして、付属のトレイに載せます。

購入時は「8cm CD/DVD アタッチメント」がトレイに貼り付いていますので、取り外してからセットしてください。
8cm サイズの CD/DVD は、アタッチメントをセットしてから載せます。

12cm サイズの場合

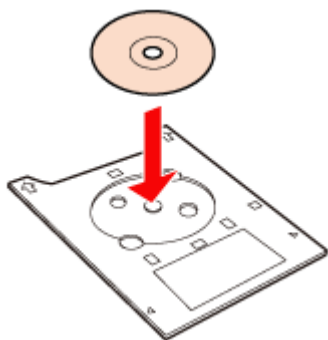

8cm サイズの場合

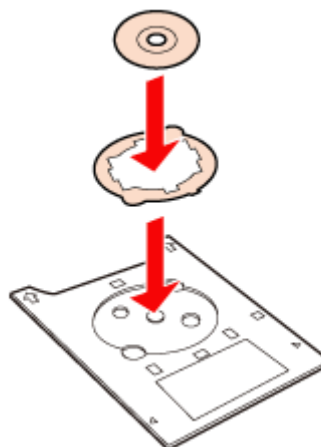

3. CD/DVD トレイをプリンターにセットします。

CD/DVD ガイドの右側に沿わせてまっすぐ挿入し、三角マークを合わせます。

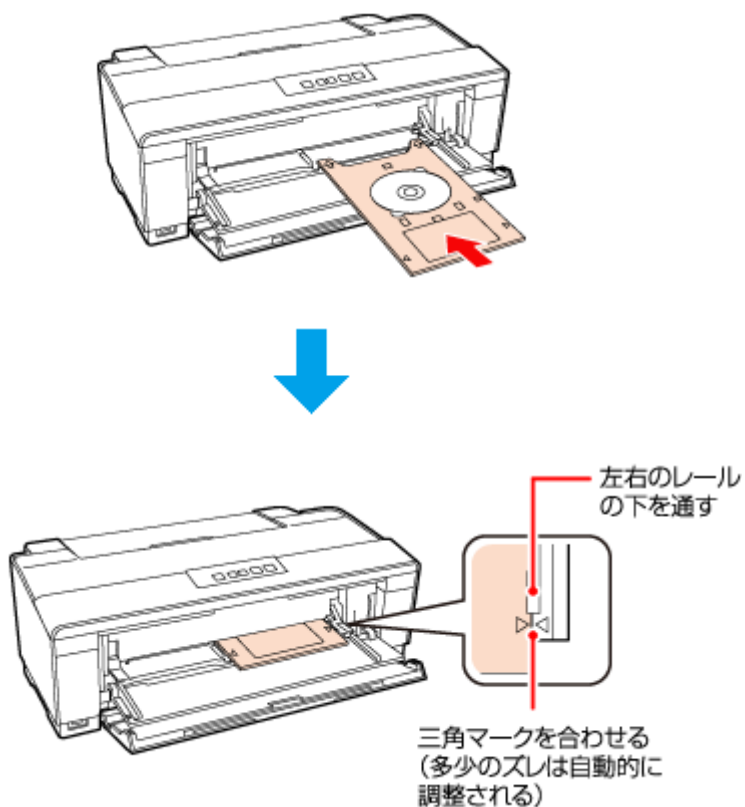

以上で終了です。

CD/DVD の取り出し

印刷が終了したら、CD/DVD トレイを取り出してください。

1. 印刷面に触れないように、CD/DVD トレイを取り出します。

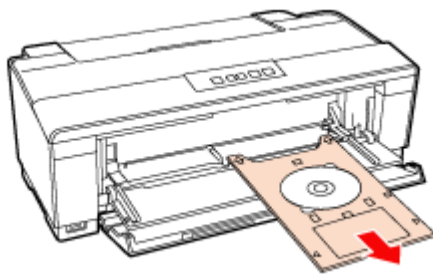

2. CD/DVD ガイドを閉じます。

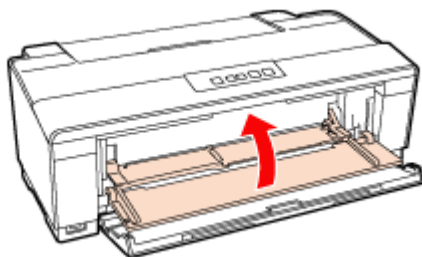

重要

- CD/DVD トレイをセットしたまま、電源をオン/ オフしないでください。故障するおそれがあります。
- CD/DVD トレイは平らな場所に保管してください。反ったり変形したりすると、動作不良の原因になります。

以上で終了です。

印刷

印刷の基本

印刷の手順

ここでは、Windows に付属のソフトウェア「ワードパッド」を例にして、印刷の基本手順を説明します。



参考

Mac OS X での手順は以下のページをご覧ください。

➔ [「印刷の基本 \(Mac OS X\)」 24 ページ](#)

ご使用のアプリケーションソフトによって操作が異なることがあります。詳しくはアプリケーションソフトのヘルプをご覧ください。

1. プリンターに印刷用紙をセットします。
2. ご使用のアプリケーションソフトの印刷画面を表示します。

[ファイル] メニューの [印刷] (または [プリント] など) をクリックしてください。

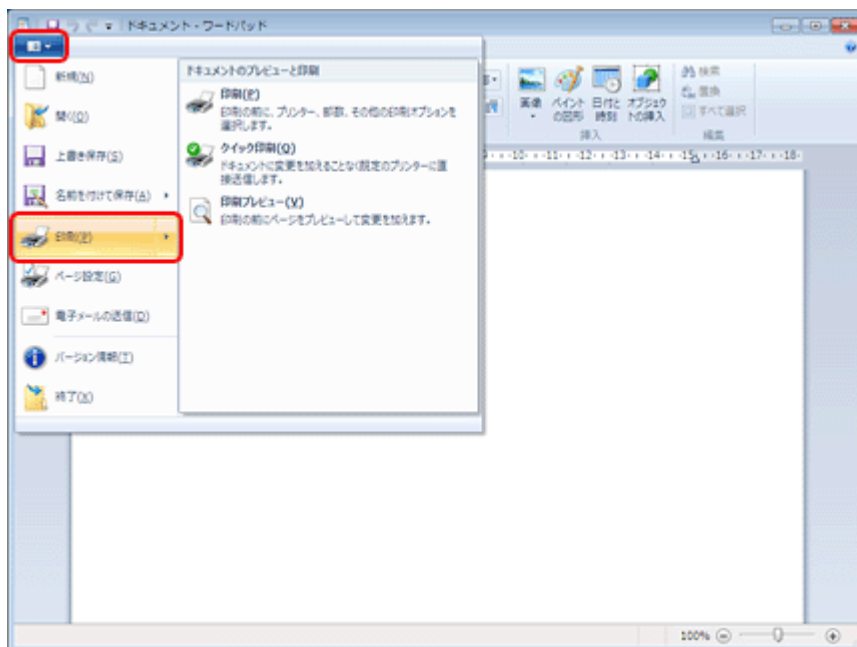

3. アプリケーションソフトの印刷画面で、印刷設定をします。

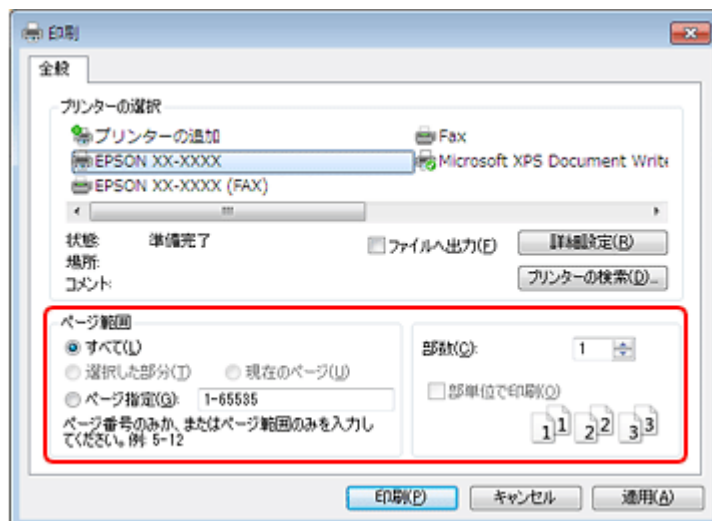

4. プリンタードライバー（詳細な印刷設定）の画面を表示します。

ご使用のプリンター名を選択して、[詳細設定]（[プロパティ] など）をクリックしてください。

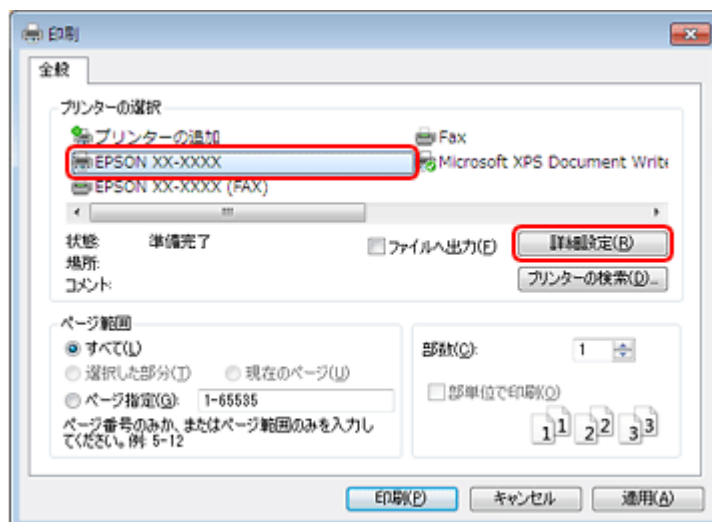

参考

本製品に付属の「E-Photo」などカラリオかんたんプリント対応ソフトウェアでは、プリンタードライバーの画面で詳細な印刷設定をしなくても、簡単にきれいに印刷できます。

カラリオかんたんプリントについて詳しくは、エプソンのホームページをご覧ください。

➔ <http://www.epson.jp/kantanprint/>

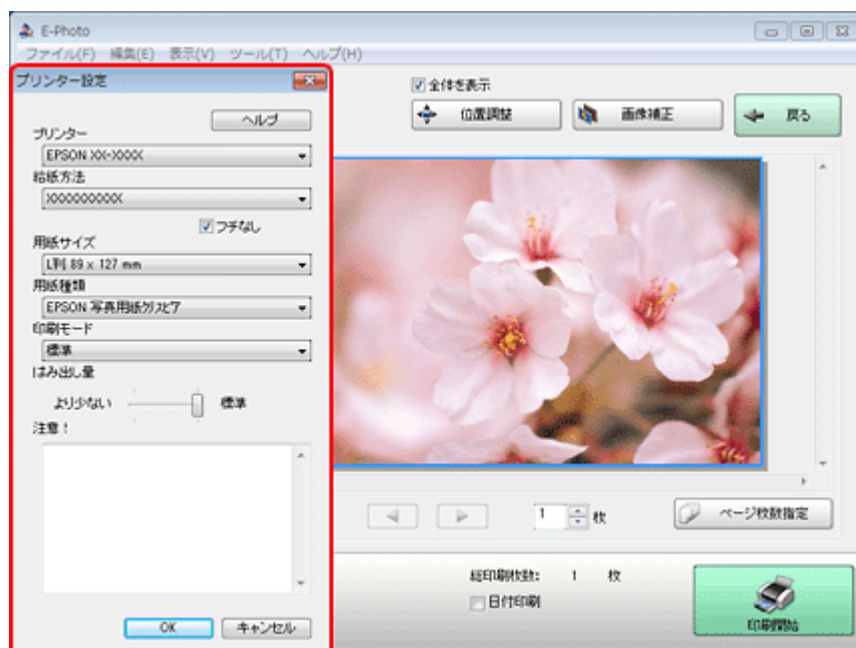

5. [基本設定] タブの各項目を設定します。

- [用紙種類] はプリンターにセットした用紙の種類を選択してください。
➔ [「印刷できる用紙と設定」 33 ページ](#)
- [用紙サイズ] はアプリケーションソフトで設定したデータの用紙サイズを選択してください。

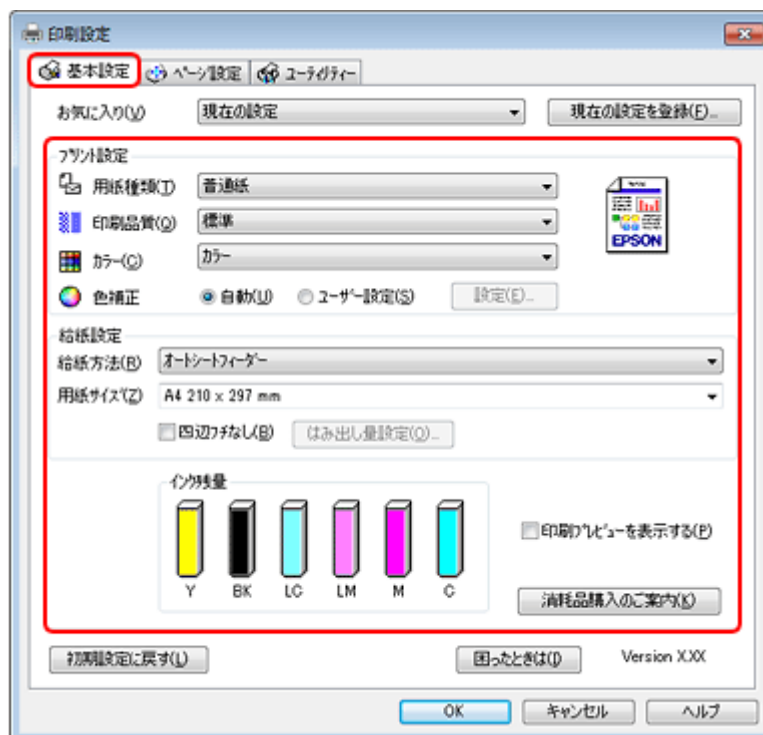

各設定項目の説明はヘルプをご覧ください。プリンタードライバー画面の項目上で右クリックすると、ヘルプが表示されます。

6. [ページ設定] タブをクリックして、各項目を設定します。

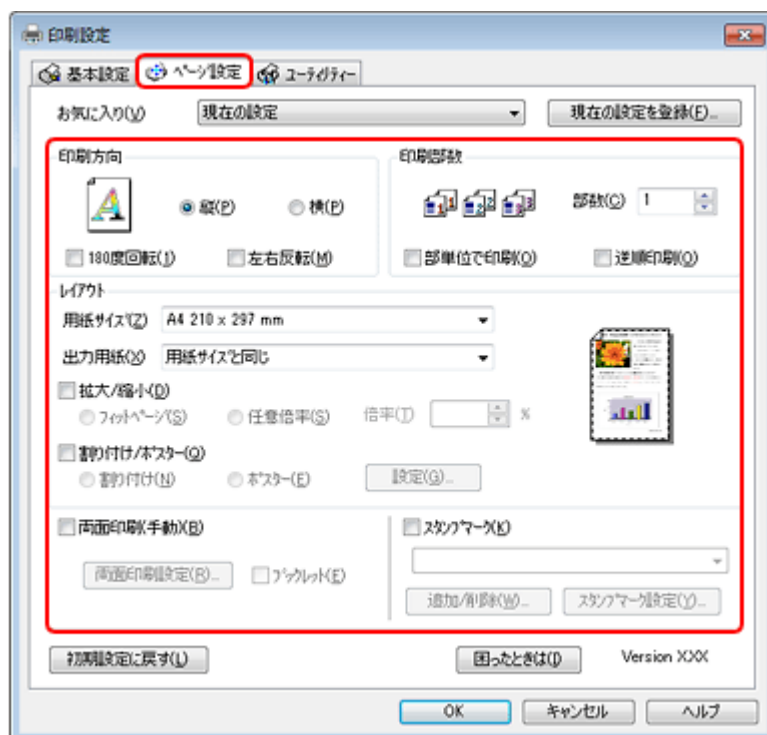

7. 設定が終了したら [OK] をクリックします。

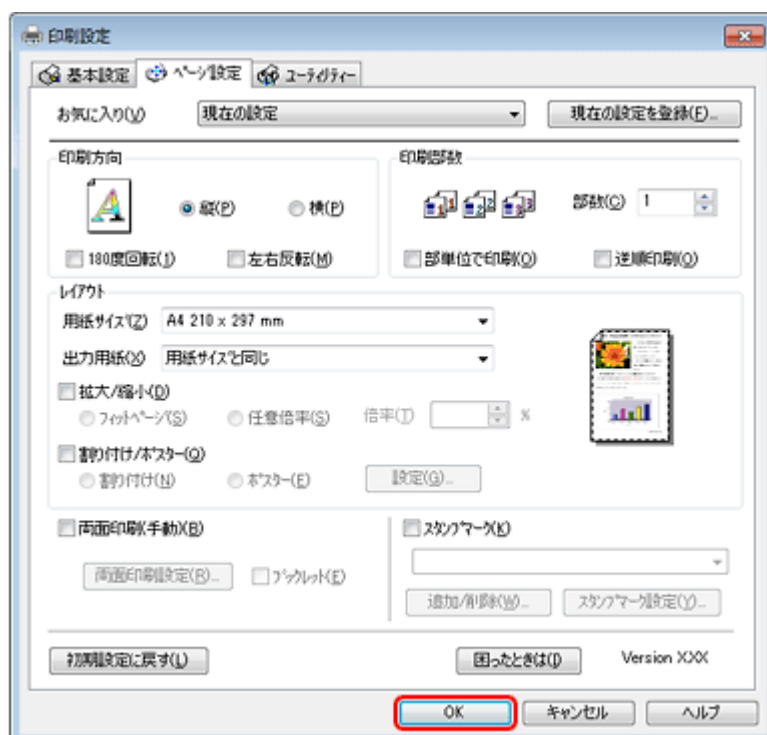

8. アプリケーションソフトの印刷画面で、[印刷] をクリックして印刷を開始します。

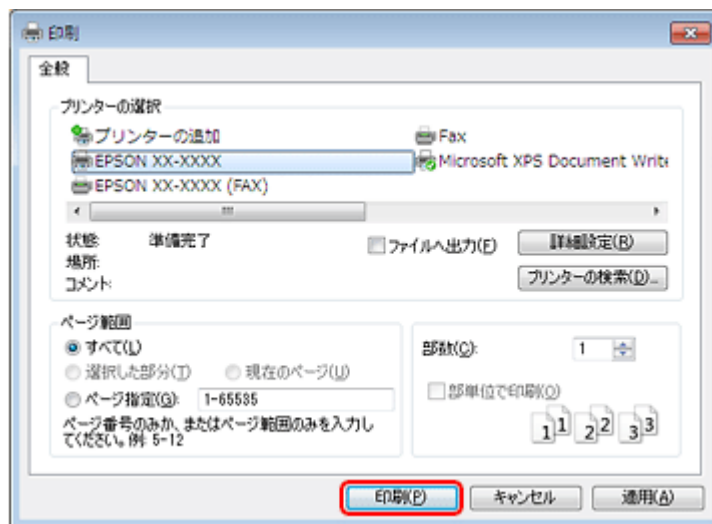

印刷が始まると、印刷状況を確認できる画面が表示されます。



以上で終了です。

印刷の中止

印刷中に表示される画面で [印刷中止] をクリックしてください。



参考

- プリンターの【用紙 / キャンセル】 ボタンを押すことでも印刷を中止できます。
- [デバイスとプリンター] または [プリンタ] / [プリンタと FAX] フォルダーで、ご使用のプリンターのアイコンを右クリックし、[印刷ジョブの表示] または [開く] をクリックすると、印刷待ちデータが表示されます。印刷待ちデータを右クリックして、[キャンセル] または [印刷中止] をクリックすると印刷を中止できます。

印刷の基本 (Mac OS X)

Mac OS X v10.5.x ~ v10.7.x の場合

ここでは、Mac OS X に付属のソフトウェア「テキストエディット」を例にして、印刷の基本手順を説明します。

ご使用のアプリケーションソフトによって操作が異なることがあります。詳しくはアプリケーションソフトのヘルプをご覧ください。

1. プリンターに印刷用紙をセットします。
2. ご使用のアプリケーションソフトのプリント画面を表示します。

[ファイル] メニューの [プリント] (または [印刷] など) をクリックしてください。

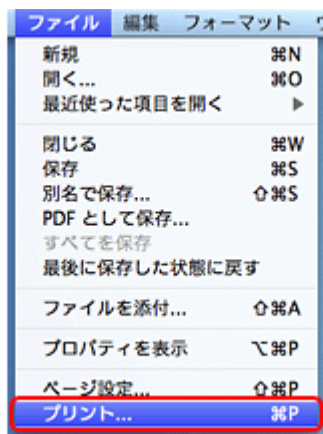

3. [プリント] を選択し、 (または画面下側の [詳細を表示]) をクリックしてプリントの詳細設定を表示します。

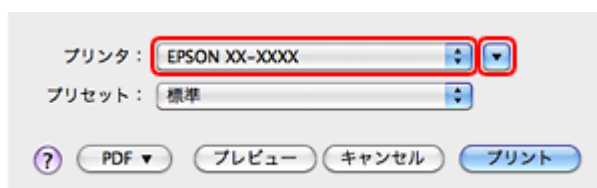

参考

本製品に付属の「E-Photo」などカラリオかんたんプリント対応ソフトウェアでは、プリンタードライバーの画面で詳細な印刷設定をしなくても、簡単にきれいに印刷できます。

カラリオかんたんプリントについて詳しくは、エプソンのホームページをご覧ください。

▶ <http://www.epson.jp/kantanprint/>

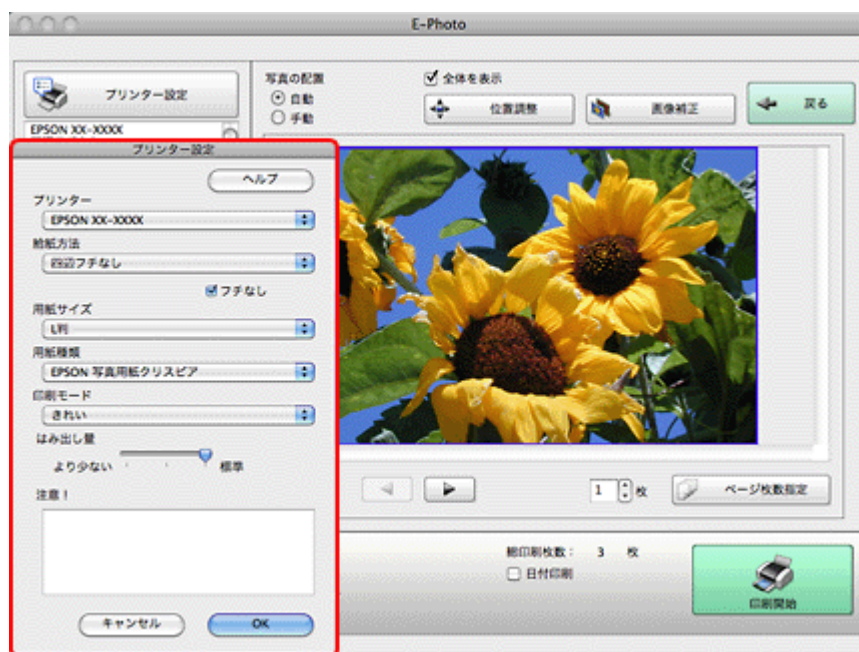

4. 各項目を設定します。

[用紙サイズ] はアプリケーションソフトで設定したデータの用紙サイズを選択してください。

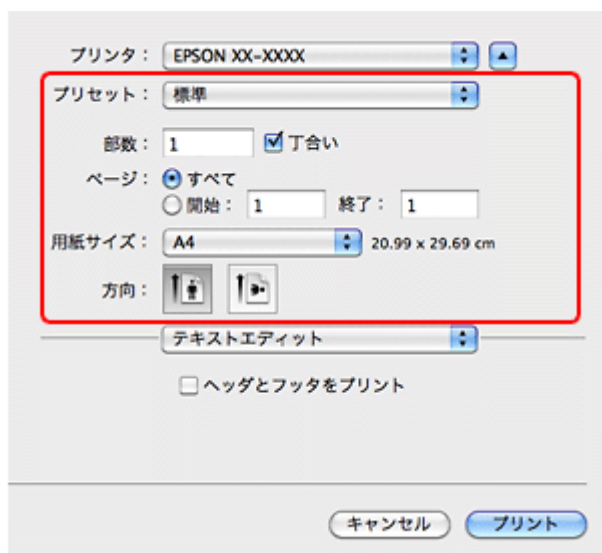

5. [印刷設定] メニューを選択し、[基本設定] タブをクリックして各項目を設定します。

[用紙種類] はプリンターにセットした用紙の種類を選択してください。

➡ [「印刷できる用紙と設定」33 ページ](#)

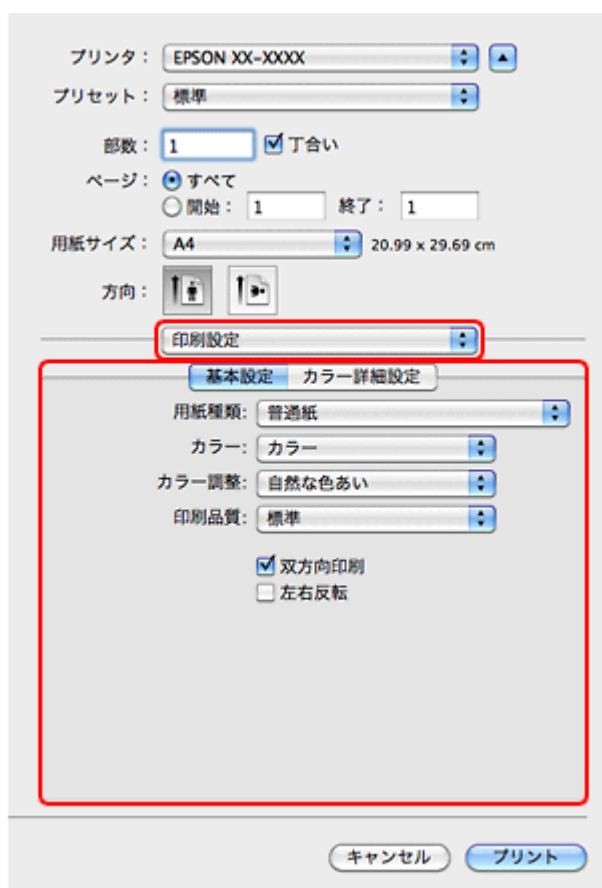

各設定項目の説明はヘルプをご覧ください。プリンタードライバー画面の [?] をクリックすると、ヘルプが表示されます。

6. 必要に応じて [カラー詳細設定] タブをクリックして各項目を設定します。

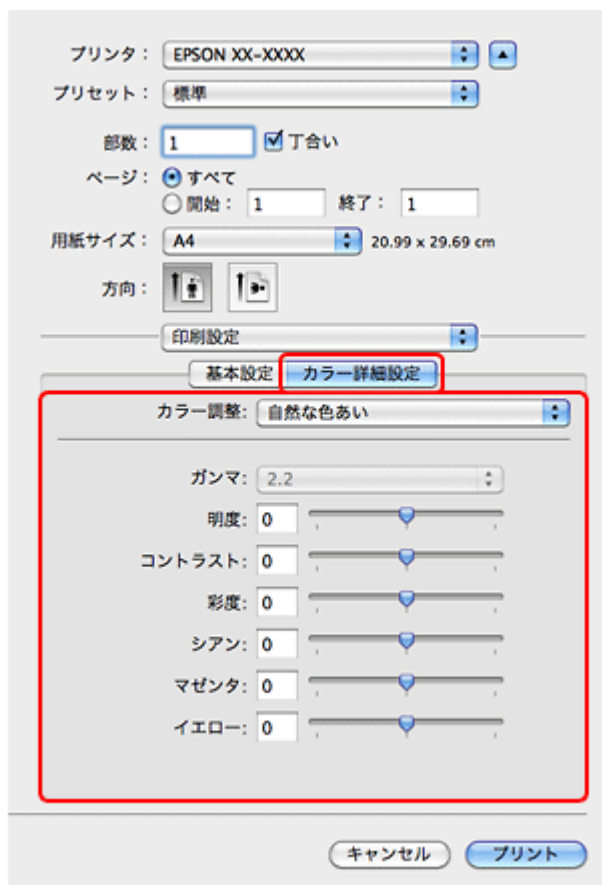

7. 設定が終了したら、[プリント] をクリックして印刷を開始します。



印刷中に [Dock] 内の [プリンタ] アイコンをクリックすると、印刷状況を確認できます。



参考

印刷の中止方法は以下のページをご覧ください。

➔ [「印刷の中止」 32 ページ](#)

以上で終了です。

Mac OS X v10.4.11 の場合

ここでは、Mac OS X に付属のソフトウェア「テキストエディット」を例にして、印刷の基本手順を説明します。

ご使用のアプリケーションソフトによって操作が異なることがあります。詳しくはアプリケーションソフトのヘルプをご覧ください。

1. プリンターに印刷用紙をセットします。
2. ご使用のアプリケーションソフトのページ設定画面を表示します。

[ファイル] メニューの [ページ設定] (または [用紙設定] など) をクリックしてください。

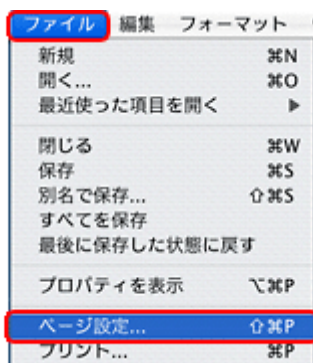

3. [対象プリンタ] を選択し、各項目を設定して、[OK] をクリックします。

[用紙サイズ] はアプリケーションソフトで設定したデータの用紙サイズを選択してください。

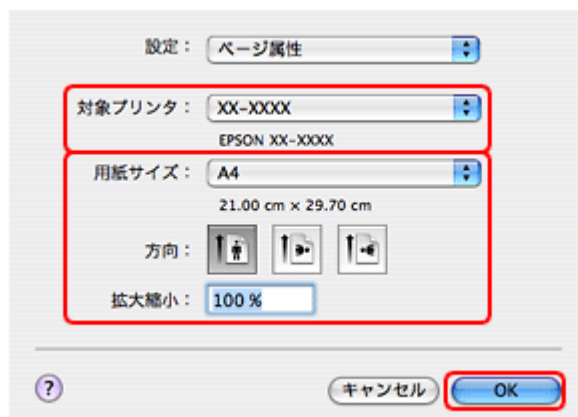

4. ご使用のアプリケーションソフトのプリント画面を表示します。

[ファイル] メニューの [プリント] (または [印刷] など) をクリックしてください。

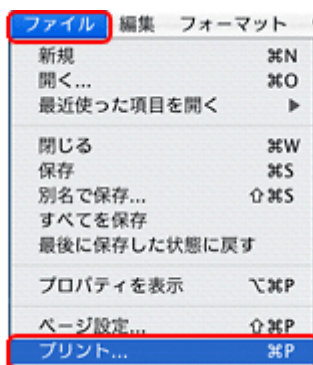

参考

本製品に付属の「E-Photo」などカラリオかんたんプリント対応ソフトウェアでは、プリンタードライバーの画面で詳細な印刷設定をしなくても、簡単にきれいに印刷できます。

カラリオかんたんプリントについて詳しくは、エプソンのホームページをご覧ください。

➡ <http://www.epson.jp/kantanprint/>

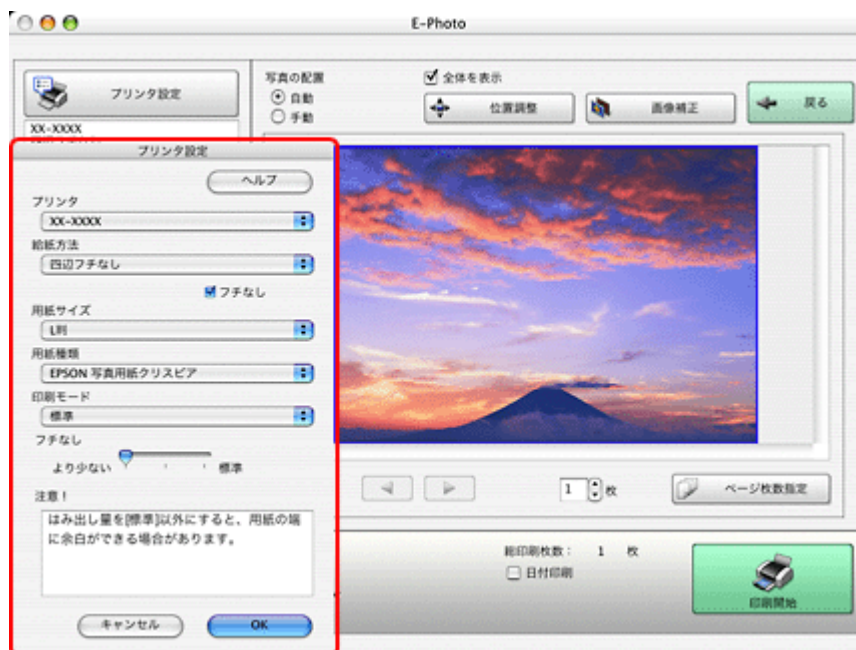

5. [プリンタ] を選択し、各項目を設定します。

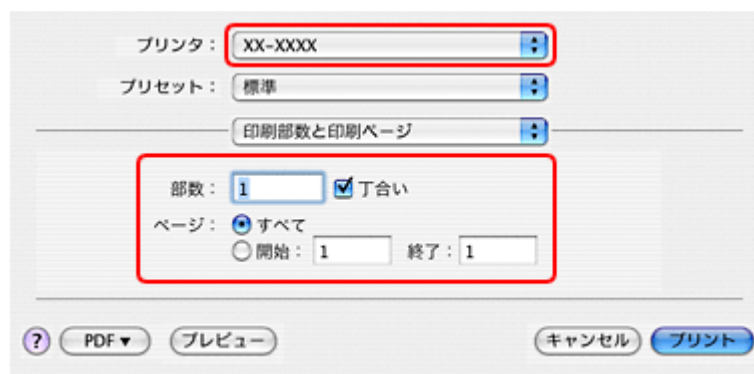

6. [印刷設定] メニューを選択し、[基本設定] タブをクリックして各項目を設定します。

[用紙種類] はプリンターにセットした用紙の種類を選択してください。

➡ [「印刷できる用紙と設定」 33 ページ](#)



各設定項目の説明はヘルプをご覧ください。プリンタードライバー画面の [?] をクリックすると、ヘルプが表示されます。

7. 必要に応じて [カラー詳細設定] タブをクリックして各項目を設定します。

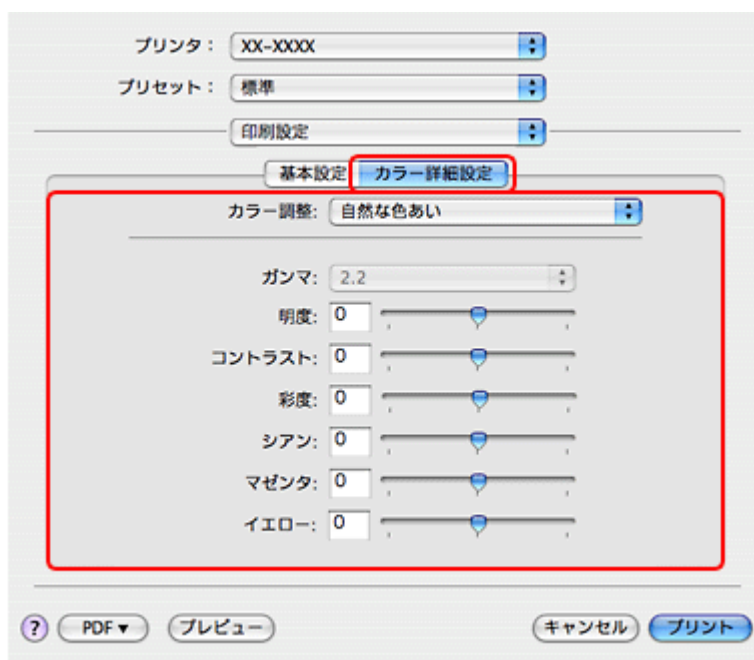

8. 設定が終了したら、[プリント] をクリックして印刷を開始します。

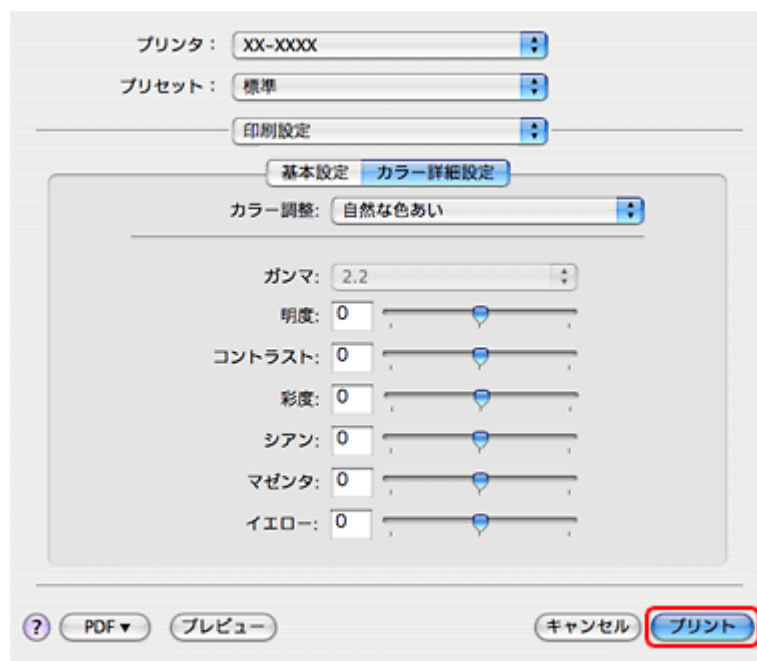

参考

印刷中に [Dock] 内の [プリンタ] アイコンをクリックすると、印刷状況を確認できます。

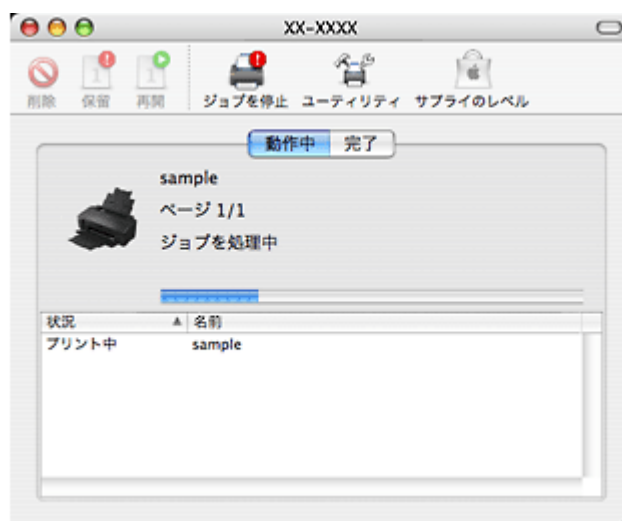

以上で終了です。

印刷の中止

印刷中に [Dock] 内の [プリンタ] アイコンをクリックすると、印刷状況を確認できる画面が表示されます。印刷データをクリックして [削除] をクリックしてください。

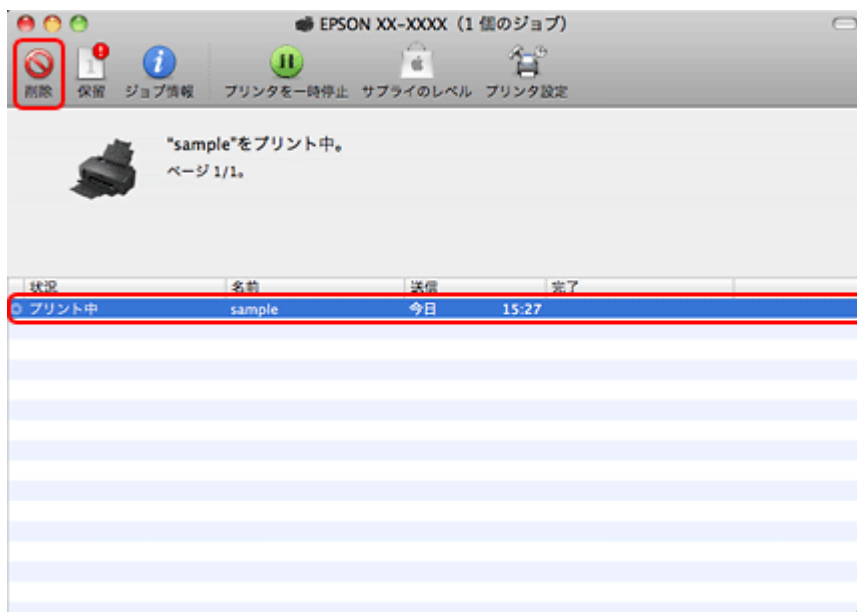
**参考**

プリンターの【用紙 / キャンセル】 ボタンを押すことでも印刷を中止できます。

印刷できる用紙と設定

2011 年 10 月現在の情報です。

用紙のパッケージやマニュアルなどに記載されている注意事項をご確認ください。

印刷できる用紙

エプソン製専用紙（純正品）



用紙名称		対応サイズ	セット可能枚数	印刷できる面	
写真用紙	写真用紙クリスピー<高光沢>	L判、KGサイズ、2L判、六切、A4	20枚 ※ 1	より光沢のある面	
		四切、A3、A3ノビ	10枚 ※ 1		
	写真用紙<光沢>	カード、L判、KGサイズ、六切、A4	30枚 ※ 1		20枚 ※ 1
		2L判、ハイビジョンサイズ	20枚 ※ 1		
		四切、A3、A3ノビ	10枚 ※ 1		
	写真用紙エントリー<光沢>	L判、KGサイズ、A4	30枚 ※ 1		20枚 ※ 1
		2L判	20枚 ※ 1		
		A3、A3ノビ	10枚 ※ 1		
	写真用紙<絹目調>	L判、ハガキ、A4	30枚 ※ 1		20枚 ※ 1
		2L判	20枚 ※ 1		
A3、A3ノビ		10枚 ※ 1			
マット紙	スーパーファイン紙	A4	100枚	より白い面	
		A3、A3ノビ	50枚		
	フォトマット紙	A4	30枚		
		A3、A3ノビ	10枚		
普通紙	両面上質普通紙<再生紙> ※ 2	A4	80枚 ※ 3	両面	
		A3	40枚 ※ 3		
バラエティー用紙	スーパーファイン専用ラベルシート	A4	1枚	白い面	
	アイロンプリントペーパー	A4、A3	1枚		
	フォトシール フリーカット	ハガキ	1枚		
	ミニフォトシール	ハガキ（16分割）	1枚	コーナーカットが右上にくる面	
					

※ 1 印刷結果がこすれたりムラになったりするときは 1 枚ずつセットしてください。

※ 2 エプソン製の、古紙 100%配合の再生紙です。

※ 3 片面に印刷済みの用紙は 30 枚までです。

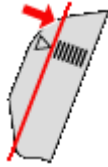
市販の用紙

用紙名称		対応サイズ	セット可能枚数	印刷できる面
普通紙	コピー用紙 事務用普通紙	A6、A5、B5、A4、Legal、 Letter	エッジガイドの上 限まで ※ 1 	両面
		B4、A3	エッジガイドの上 限の約半分（5mm 厚）まで ※ 1 	
	ユーザー定義サイズ	1枚		
ハガキ	郵便ハガキ ※ 2	ハガキ	50枚	両面
	郵便ハガキ（インクジェット紙）※ 2	ハガキ	50枚	
	郵便光沢ハガキ（写真用）※ 2	ハガキ	30枚	
	往復ハガキ ※ 2 ※ 3	往復ハガキ	50枚	
封筒	封筒	長形 3号、4号	10枚	両面
		洋形 1号、2号、3号、4号	10枚	宛名面のみ

※ 1 片面に印刷済みの用紙は 30 枚までです。

※ 2 郵便事業株式会社製。

※ 3 折り目がないものをお使いください。

印刷できる用紙サイズ

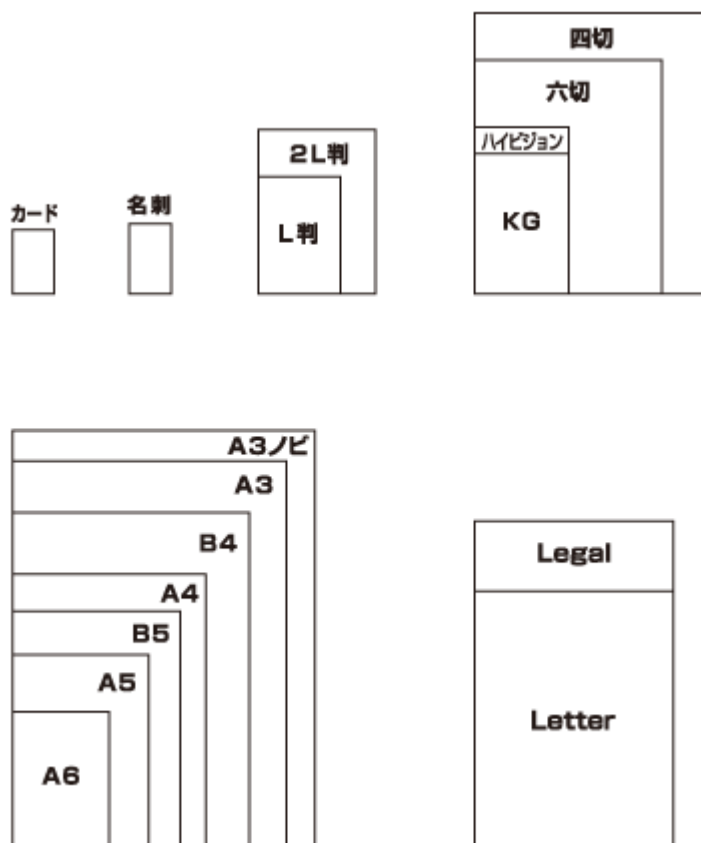

用紙サイズ名	サイズ
カード	54×83
名刺	55×91
L判	89×127
2L判	127×178
KG	102×152
ハイビジョン	102×181
六切	203×254
四切	254×305
A6	105×148
A5	148×210
B5	182×257
A4	210×297
B4	257×364
A3	297×420
A3 ノビ	328×453
Letter	215.9×279.4
Legal	215.9×355.6

(単位：mm)



参考

カードサイズ、名刺サイズ用の紙をセットするときは、フォトカード / 名刺セットホルダを使用してください。

➔ 「カード / 名刺サイズの用紙をセットするときは」 15 ページ

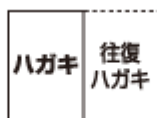

用紙サイズ名	サイズ
ハガキ	100×148
往復ハガキ	200×148

(単位：mm)



用紙サイズ名	サイズ
洋形 1号	120×176
洋形 2号	114×162
洋形 3号	98×148
洋形 4号	105×235

(単位：mm)





用紙サイズ名	サイズ
長形 3号	120×235 (フラップ部を除く)
長形 4号	90×205 (フラップ部を除く)

(単位：mm)

使用できない用紙

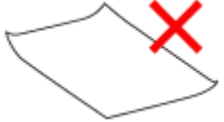
次のような用紙はセットしないでください。紙詰まりや印刷汚れの原因になります。

 <ul style="list-style-type: none"> •波打っている用紙 •破れている用紙 •切れている用紙 	 <ul style="list-style-type: none"> •角が反っている用紙 •折りがある用紙 •一度折った往復ハガキ 	 <ul style="list-style-type: none"> •丸まっている用紙 •反っている用紙 	 <ul style="list-style-type: none"> •穴があいている用紙
<ul style="list-style-type: none"> •写真店などでプリントした写真ハガキや絵ハガキなど、厚いハガキ •シールなどを貼った用紙 •湿った用紙 			

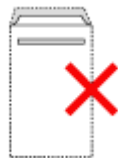
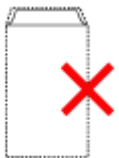
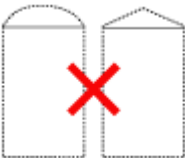
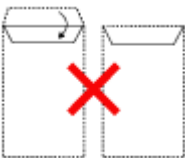
 <ul style="list-style-type: none"> •のり付けおよび接着の処理が施された封筒 	 <ul style="list-style-type: none"> •二重封筒 •窓付きの封筒 	 <ul style="list-style-type: none"> •フラップが円弧や三角形の長形封筒 	 <ul style="list-style-type: none"> •フラップを一度折った長形封筒
--	--	--	---

印刷領域

下図のグレーの領域に印刷されます。ただし本製品の機構上、斜線の部分は印刷品質が低下することがあります。

定形紙

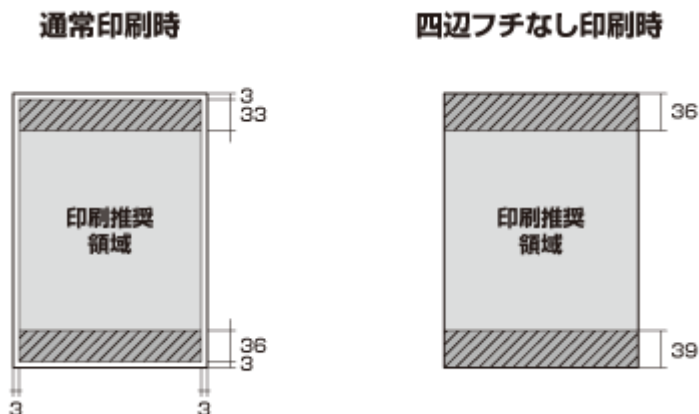

(単位：mm)

封筒

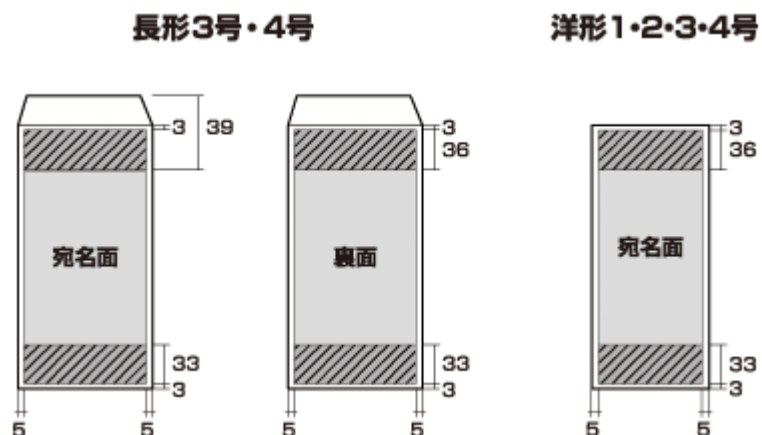

(単位：mm)

CD/DVD

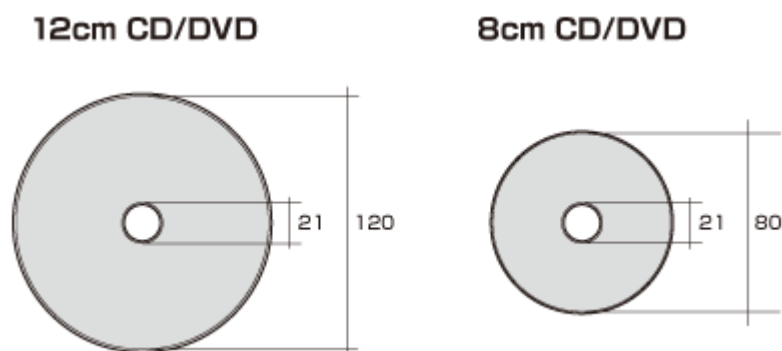

(単位：mm)



重要

CD レーベル印刷ソフトウェア「Epson Print CD」では、内径は最小 18mm まで設定可能ですが、設定値によっては CD/DVD やトレイが汚れるおそれがあります。印刷する CD/DVD の印刷範囲内で設定してください。

印刷時の用紙の設定

各用紙によって印刷時の設定が異なります。印刷設定の [用紙種類] は下表を参考に設定してください。

表の見方

[用紙種類] 設定	印刷時にプリンタードライバーやアプリケーションソフトで設定する項目です。
フチなし対応	フチなし印刷に対応した用紙です。

Epson Color 対応	エプソンお勧めの写真品質に対応した用紙です。 Mac OS X v10.4.11 では、付属ソフトウェア「E-Photo」で印刷するときのみ Epson Color に対応します。
P.I.M. 対応	デジタルカメラの色に忠実にプリントする PRINT Image Matching (プリントイメージマッチング) に対応した用紙です。
○	対応
—	非対応
△	フチなし印刷時、プリントヘッドがこすれて印刷結果が汚れるおそれがあります。

エプソン製専用紙 (純正用紙)

写真用紙

用紙名称	【用紙種類】 設定	フチなし対応	Epson Color 対応	P.I.M. 対応
写真用紙クリスピー<高光沢>	EPSON 写真用紙クリスピー	○	○	○
写真用紙<光沢>	EPSON 写真用紙	○	○	○
写真用紙エントリー<光沢>	EPSON 写真用紙エントリー	○	○	○
写真用紙<絹目調>	EPSON 写真用紙	○	○	○

マット紙

用紙名称	【用紙種類】 設定	フチなし対応	Epson Color 対応	P.I.M. 対応
スーパーファイン紙	EPSON スーパーファイン紙	△	—	—
フォトマット紙	EPSON フォトマット紙	○	—	○

普通紙

用紙名称	【用紙種類】 設定	フチなし対応	Epson Color 対応	P.I.M. 対応
両面上質普通紙<再生紙>	普通紙	△	—	—

バラエティー用紙

用紙名称	【用紙種類】 設定	フチなし対応	Epson Color 対応	P.I.M. 対応
スーパーファイン専用ラベルシート	EPSON スーパーファイン紙	△	—	—
アイロンプリントペーパー	EPSON アイロンプリントペーパー	—	—	—
フォトシール フリーカット	EPSON フォトシール	—	—	○
ミニフォトシール	EPSON フォトシール	—	—	○

市販の用紙

普通紙

用紙名称	【用紙種類】 設定	フチなし対応	Epson Color 対応	P.I.M. 対応
コピー用紙 事務用普通紙 ※	普通紙	△	—	—

※坪量：64～90g/m² 厚さ：0.08～0.11mm

※再生紙はにじむことがあります。

ハガキ（郵便事業株式会社製）

用紙名称	【用紙種類】 設定	フチなし対応	Epson Color 対応	P.I.M. 対応
郵便ハガキ	郵便ハガキ	○	—	—
郵便ハガキ（インクジェット紙）	<宛名面> 郵便ハガキ <通信面> 郵便ハガキ（インクジェット紙）	○	—	—
郵便光沢ハガキ（写真用）	<宛名面> 郵便ハガキ <通信面> 郵便光沢ハガキ	○	—	—
往復ハガキ	郵便ハガキ	—	—	—

封筒

用紙名称	【用紙種類】 設定	フチなし対応	Epson Color 対応	P.I.M. 対応
長形 3号 / 4号 ※ 1	封筒	—	—	—
洋形 1号 / 2号 / 3号 / 4号 ※ 2	封筒	—	—	—

※ 1 Windows での印刷のみ対応です。

※ 2 宛名面のみ対応です。

CD/DVD

「レーベル面印刷可能」や「インクジェットプリンター対応」などと表記されている、12cm/8cm サイズの CD/DVD メディアまたはブルーレイディスク（TM）をご使用ください。

種類	【用紙種類】 設定	フチなし対応	Epson Color 対応	P.I.M. 対応
CD/DVD、ブルーレイディスク（TM）	CD/DVD レーベル	—	—	—
高画質対応 CD/DVD、ブルーレイディスク（TM） ※	高画質対応 CD/DVD レーベル	—	—	—

※高画質対応のメディアについて詳しくは、エプソンのホームページをご覧ください。

➔ <http://www.epson.jp/support/taiou/media/>



参考

- 市販のアプリケーションソフトで印刷するときは、[給紙方法：CD/DVD トレイ] (Windows のみ) / [用紙サイズ：A4] / [印刷方向：縦] に設定してください。
- レーベル面の印刷領域が広いワイドエリアタイプの CD/DVD にも対応しています。

便利な印刷機能

「オートフォトファイン!EX」で写真を高画質に

エプソン独自の画像解析 / 処理技術を用いて自動的に画像を高画質化して印刷できます。

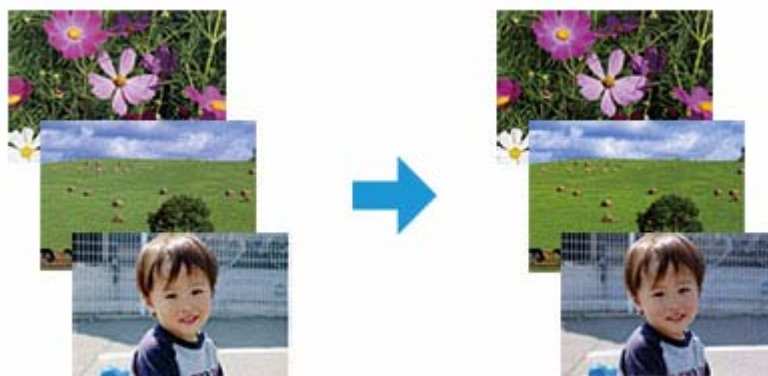

オートフォトファイン!EX 機能は、「プリンタードライバー※」または「E-Photo」で使用できます。機能や使い方について詳しくは、各ソフトウェアのヘルプをご覧ください。

➔ 「プリンタードライバーの使い方 (ヘルプのご案内)」 66 ページ

➔ 「E-Photo の使い方 (ヘルプのご案内)」 70 ページ

※ Mac OS X v10.4.11 のプリンタードライバーはオートフォトファイン!EX 機能に対応していません。「E-Photo」から印刷してください。



参考

Epson Color について

Epson Color とはエプソンお勧めの写真品質のことです。人物の顔を自動判別し、肌色を中心に写真の色合いをきれいに自動補正する「オートフォトファイン!EX (※)」と、耐オゾン性、耐光性に優れる「エプソン純正インク」、そして美しい仕上がりを誇る「エプソン純正の写真用紙」を組み合わせることで実現されます。

※オートフォトファイン!EX は人物写真だけでなく、風景写真もより鮮やかな色合いに自動補正します。

Epson Color について詳しくは、エプソンのホームページをご覧ください。

➔ <http://www.epson.jp/products/colorio/epsoncolor/>

人物写真に小顔 / 美白補正を加えて印刷「ナチュラルフェイス」

人物写真に小顔や美白の補正効果を加えて印刷できます。

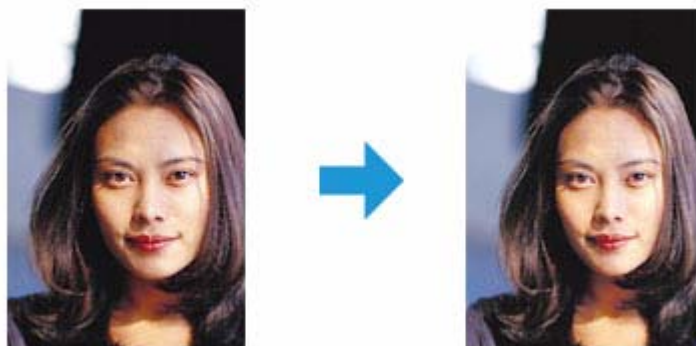

ナチュラルフェイス機能は、「E-Photo」で使用できます。機能や使い方について詳しくは、ソフトウェアのヘルプをご覧ください。

➔ [「E-Photo」の使い方（ヘルプのご案内）」70 ページ](#)

P.I.F. フレーム（飾り枠）を付けて写真を印刷「PRINT Image Framer」

撮影した写真をいろいろなフレームで飾って印刷できます。

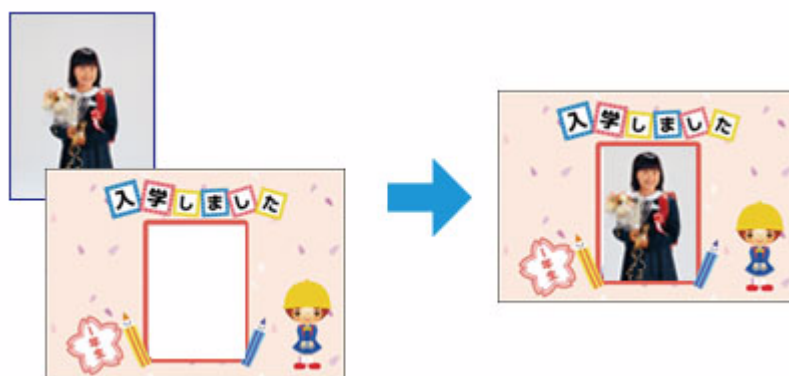

P.I.F. フレームの印刷機能は、「E-Photo」で使用できます。機能や使い方について詳しくは、ソフトウェアのヘルプをご覧ください。

➔ [「E-Photo」の使い方（ヘルプのご案内）」70 ページ](#)



参考

P.I.F. フレームは、「E-Photo」に登録されているほかに、エプソンのホームページからも入手できます。

エプソンのホームページ「PRINT Image Framer」

➔ <http://www.epson.jp/frame/>

「プリンタードライバー」 いろいろなページレイアウト機能を使って印刷

プリンタードライバーのページレイアウト機能を使用すると、拡大 / 縮小などのさまざまな印刷が簡単にできます。

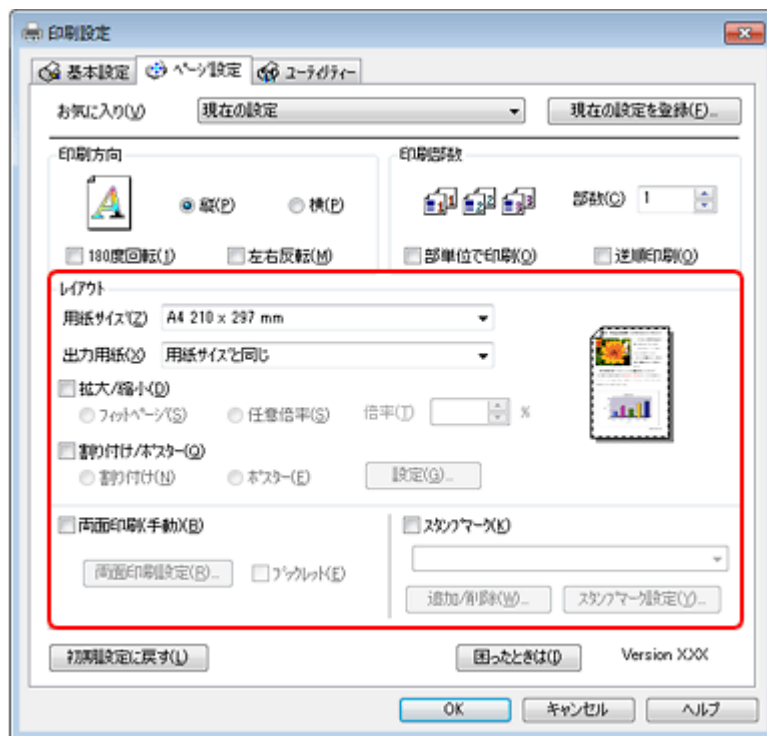

機能や使い方について詳しくは、プリンタードライバーのヘルプをご覧ください。

➔ 「プリンタードライバーの使い方（ヘルプのご案内）」 66 ページ

※ 画面は Windows を例にしています。

拡大 / 縮小印刷

印刷する用紙に合わせて、印刷データを拡大 / 縮小して印刷できます。

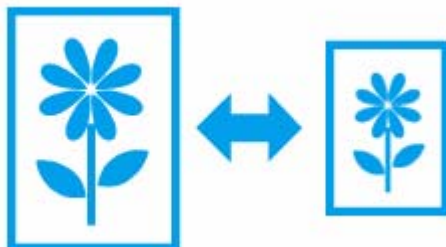

割り付け印刷

1 枚の用紙に 2 ページまたは 4 ページのデータを割り付けて印刷できます。



ポスター（拡大分割して）印刷

大きなポスターになるように、印刷データを拡大し複数用紙に分割して印刷できます。

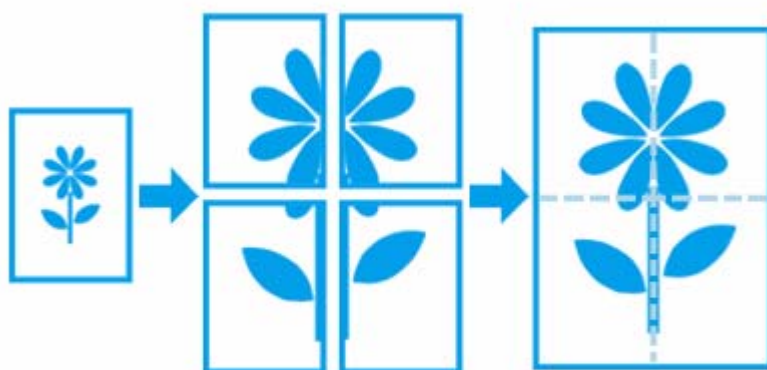

※ Windows でのみ対応

両面印刷（手動）

用紙の両面に印刷できます。



※ Windows でのみ対応

両面印刷できる用紙

用紙名称	サイズ
両面上質普通紙<再生紙>	A4、A3

用紙名称	サイズ
コピー用紙	A6、A5、B5、A4、B4、A3、Letter、Legal
事務用普通紙	
写真用紙<絹目調>ハガキ	ハガキ
郵便ハガキ	
郵便ハガキ（インクジェット紙）	
郵便光沢ハガキ（写真用）	



参考

- 両面印刷に非対応の用紙は使用しないでください。表裏の印刷品質に差の出ないエプソン製両面上質普通紙のご使用をお勧めします。
- EPSON プリンターウィンドウ !3 機能が無効になっているとき、両面印刷は使用できません。[ユーティリティ] タブの [ドライバーの動作設定] をクリックして [EPSON プリンターウィンドウ !3 を使用する] をチェックしてください。
- 用紙の種類や印刷するデータによって、用紙の裏面にインクがにじむことがあります。
- フチなしで印刷するとき、本機能は使用できません。

スタンプマークを重ねて印刷

印刷データに「マル秘」「重要」などのマークや単語を、スタンプのように重ね合わせて印刷できます。



※ Windows でのみ対応

文書の印刷





参考

印刷手順は以下のページをご覧ください。

- ➔ 「印刷の基本」 19 ページ
- ➔ 「印刷の基本 (Mac OS X)」 24 ページ

印刷のポイント

印刷データと用紙に合った適切な印刷設定

印刷するデータとプリンターにセットした用紙に合わせて、[用紙種類]、[用紙サイズ] を適切に設定してください。

- [用紙種類] はプリンターにセットした用紙の種類を選択してください。
 - ➔ 「印刷できる用紙と設定」 33 ページ
- [用紙サイズ] はアプリケーションソフトで設定したデータの用紙サイズを選択してください。

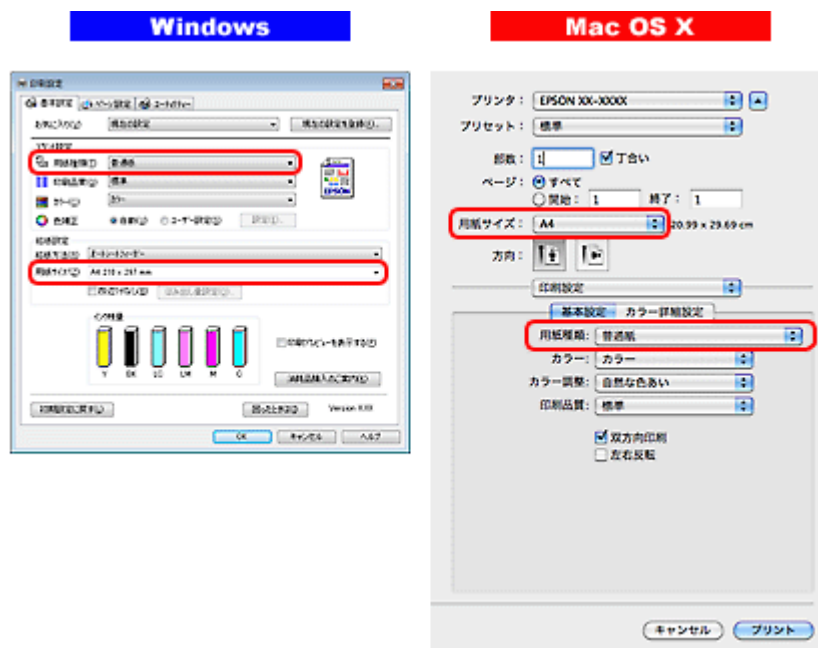

お勧めの印刷機能

- ➔ 「拡大 / 縮小印刷」 44 ページ
- ➔ 「割り付け印刷」 44 ページ
- ➔ 「両面印刷 (手動)」 45 ページ
- ➔ 「スタンプマークを重ねて印刷」 46 ページ

写真の印刷

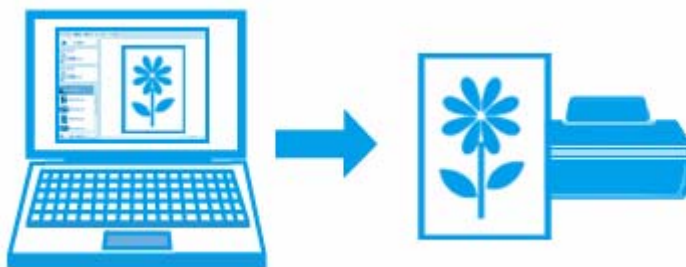

印刷のポイント

適切な画素数の写真データを準備

デジタルカメラや携帯電話で撮影した写真データは、細かい点（画素）の集まりで構成されています。同じサイズ用の紙に印刷するときには、この画素数が多いほどなめらかで高画質な印刷ができます。

同じサイズ用の紙に印刷すると…

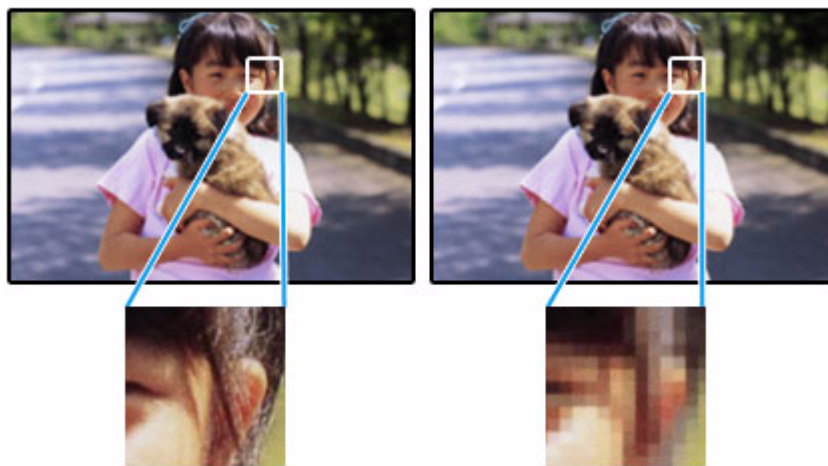

高画素数で撮影して印刷

低画素数で撮影して印刷

印刷する用紙のサイズに合わせて、適切な画素数の写真データを準備してください。

用紙サイズ	高い印刷品質が得られる画素数
L判	80万画素（1024×768ピクセル）以上
ハガキ	130万画素（1280×1024ピクセル）以上
KGサイズ	130万画素（1280×1024ピクセル）以上
2L判	130万画素（1280×1024ピクセル）以上
六切	300万画素（2048×1536ピクセル）以上

用紙サイズ	高い印刷品質が得られる画素数
A4	400 万画素 (2240×1680 ピクセル) 以上
A3	700 万画素 (3072×2304 ピクセル) 以上
A3 ノビ	800 万画素 (3250×2450 ピクセル) 以上

エプソン純正の写真用紙で印刷

美しさも保存性も高いエプソン純正の写真用紙が、高い写真画質を実現します。インク性能を最大限に引き出し、発色の良い美しい仕上がりになります。光沢感と透明感にあふれる「写真用紙クリスピー」をはじめ、各種写真用紙をそろえています。

➔ 「写真用紙」 40 ページ



※パッケージのデザインは予告なく変更されることがあります。



参考

Epson Color について

Epson Color とはエプソンお勧めの写真品質のことです。人物の顔を自動判別し、肌色を中心に写真の色合いをきれいに自動補正する「オートフォトファイン!EX (※)」と、耐オゾン性、耐光性に優れる「エプソン純正インク」、そして美しい仕上がりを誇る「エプソン純正の写真用紙」を組み合わせることで実現されます。

※オートフォトファイン!EX は人物写真だけでなく、風景写真もより鮮やかな色合いに自動補正します。オートフォトファイン!EX について詳しくは、以下のページをご覧ください。

➔ 「[オートフォトファイン!EX] で写真を高画質に」 42 ページ

Epson Color について詳しくは、エプソンのホームページをご覧ください。

➔ <http://www.epson.jp/products/colorio/epsoncolor/>

写真印刷ソフトウェア「E-Photo」を使用して印刷

「E-Photo (イーフォト)」を使用すると、写真用紙やハガキなどのさまざまな用紙に、写真を簡単に印刷できます。

➔ 「E-Photo」 67 ページ



参考

市販ソフトウェアでの印刷手順は、以下のページをご覧ください。

▶ [「印刷の基本」19 ページ](#)

なお、フチなしで印刷するときは、以下の設定をしてください。

- 画像データのサイズは、用紙サイズいっぱいを作成してください。余白設定のできるアプリケーションソフトでは、余白を「0mm」に設定してください。
- プリンタードライバーで「四辺フチなし」を有効にしてください。



デジタルカメラから USB 接続で印刷

「PictBridge」対応のデジタルカメラやフォトビューアーから、USB 接続で直接印刷できます。

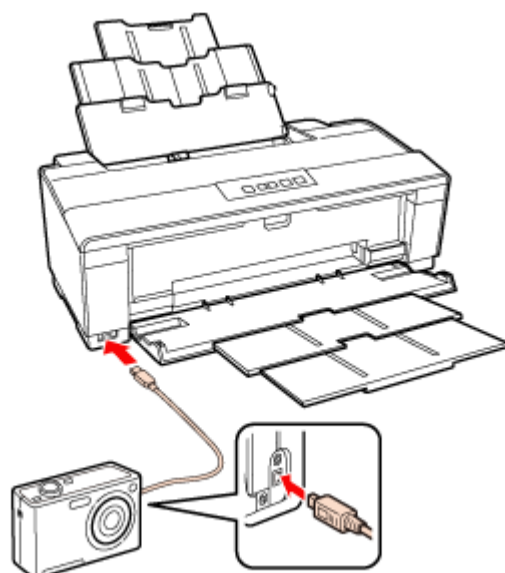

印刷できるデータは以下の通りです。

ファイル形式	JPEG
画像サイズ	横：80 ～ 9200 ピクセル 縦：80 ～ 9200 ピクセル

印刷手順は以下のページをご覧ください。

➔ [「PictBridge 印刷の手順」 52 ページ](#)

印刷後の用紙は十分に乾燥し光や空気を遮断して保存

印刷後の用紙は、印刷品質を保つために以下の点にご注意ください。

十分に乾燥

印刷後の用紙は十分に乾燥させてください。よく乾燥させずに保存すると、にじみが発生することがあります。



重要

乾燥させるときに、以下は行わないようにしてください。

- 直射日光に当てる
- 印刷面を重ねる
- ドライヤーなどを当てる

光や空気を遮断して保存

印刷後の用紙は、光や空気を遮断することで退色を抑えることができます。乾燥後は、速やかにアルバムやクリアファイル、ガラス付き額縁などに入れて保存 / 展示してください。



重要

保存 / 展示するとき、以下は行わないようにしてください。

- 屋外に展示する

- 濡らす

お勧めの印刷機能

- ➔ 「オートフォトファイン IEX」で写真を高画質に」 42 ページ
- ➔ 「人物写真に小顔 / 美白補正を加えて印刷「ナチュラルフェイス」」 43 ページ
- ➔ 「P.I.F. フレーム（飾り枠）を付けて写真を印刷「PRINT Image Framer」」 43 ページ

PictBridge 印刷の手順

1. パソコンから印刷していないことを確認します。
2. 用紙をセットします。
3. デジタルカメラの電源をオンにして、**USB** ケーブルで接続します。

正常に接続されると、本製品の電源ランプが点滅します。

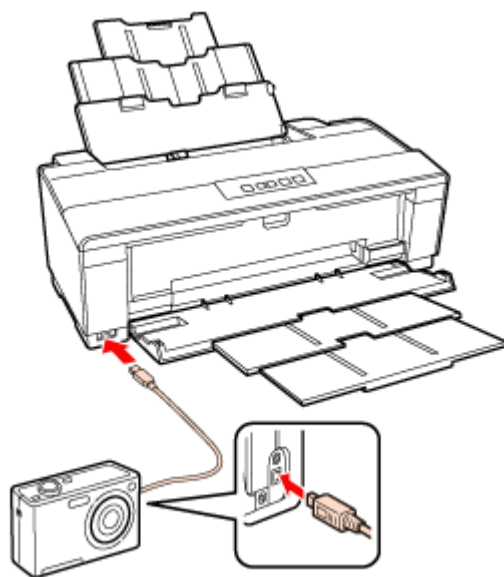

参考

PictBridge に対応していない機器を接続すると、インクランプと用紙ランプが高速点滅します。

4. デジタルカメラで印刷する写真を選択し、印刷枚数やレイアウトなどを設定して、印刷を開始します。



参考

- デジタルカメラのメニュー名称や操作方法などは、デジタルカメラのマニュアルをご覧ください。
- 印刷面がこすれて汚れる場合は、本製品の電源を一旦オフにし、【インク】ボタンを押したまま【電源】ボタンを押してください（電源ランプが点滅し始めたら、ボタンから指を離してください）。「こすれ軽減」機能が有効になります。こすれ軽減の設定は、電源をオフにするまで有効です。

以上で終了です。

Web ページの印刷



参考

印刷手順は以下のページをご覧ください。

- ➔ 「印刷の基本」 19 ページ
- ➔ 「印刷の基本 (Mac OS X)」 24 ページ

印刷のポイント

ここでは、「E-Web Print (イーウェブ プリント)」を使って印刷するときと、Windows Internet Explorer 8.x と Safari で印刷するときのポイントを説明します。

なお、以下で説明する操作について詳しくは、ソフトウェアまたは各ブラウザのヘルプをご覧ください。

Web ページ印刷ソフトウェア「E-Web Print」を使って印刷

「E-Web Print」を使用すると、Web ページをさまざまなレイアウトで印刷することができます。

- ➔ 「E-Web Print (Windows のみ)」 72 ページ

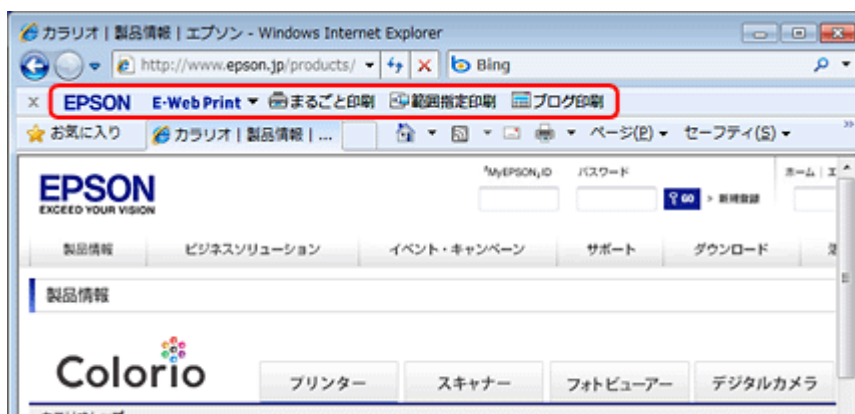

「E-Web Print」は、エプソンのホームページから入手できます。

- ➔ <http://www.epson.jp/support/>

※ Windows でのみ対応



参考

対応ブラウザについて詳しくは、E-Web Print のヘルプをご覧ください。

➔ [「E-Web Print の使い方（ヘルプのご案内）」73 ページ](#)

Windows Internet Explorer 8.x で印刷

- [印刷プレビュー] の [縮小して全体を印刷する] 機能を使用すると、Web ページを用紙の幅に収まるように自動縮小して印刷できます。

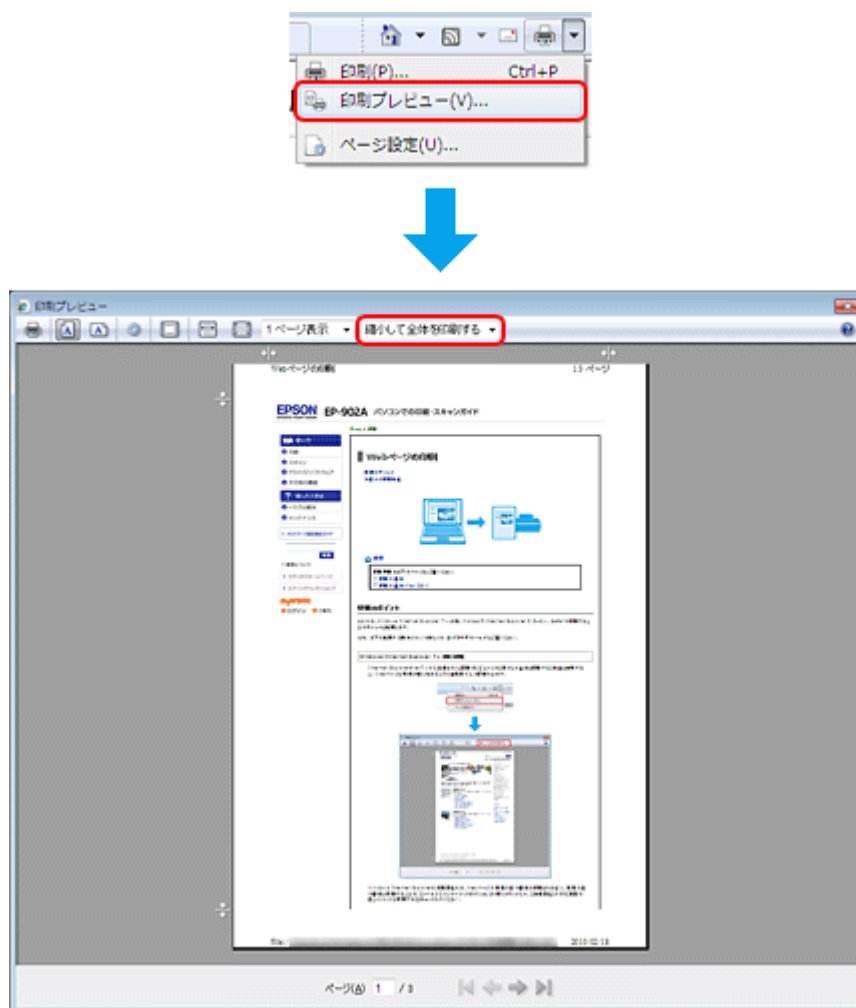

- Windows Internet Explorer の初期設定では、Web ページの背景の色や画像は印刷されません。背景の色や画像を印刷するときは、[ツール] - [インターネット オプション] の順にクリックして、[詳細設定] タブの [背景の色とイメージを印刷する] をチェックしてください。

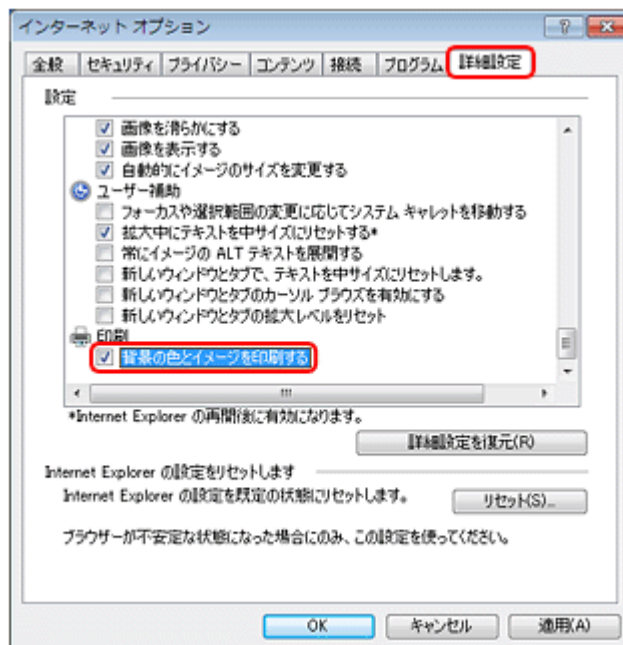
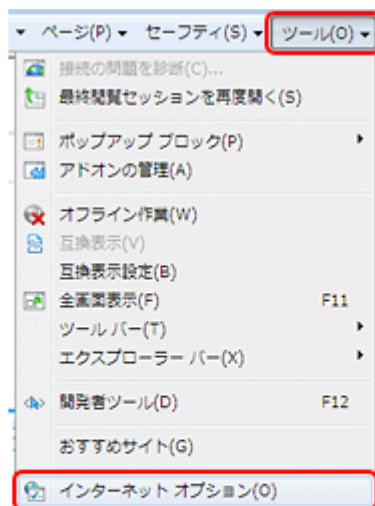

Safari で印刷

Safari (Mac OS X) の印刷メニューでは、背景イメージをプリントしたり、Web ページのヘッダーとフッターにある情報を印刷したりできます。

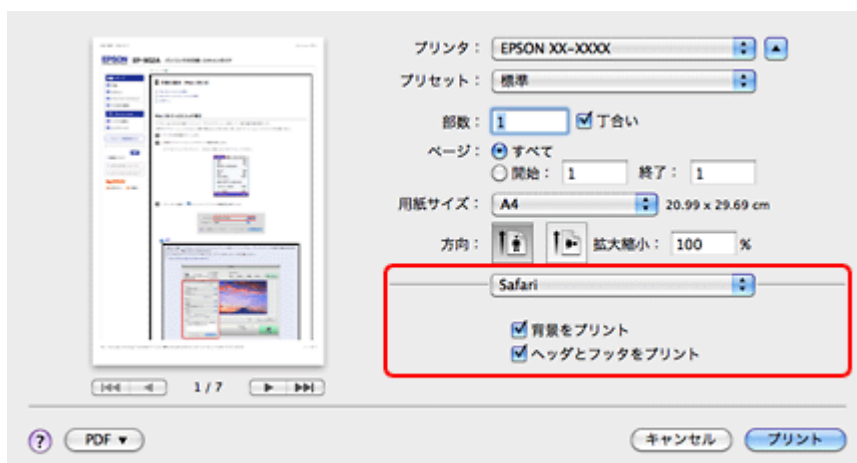

お勧めの印刷機能

➔ 「割り付け印刷」 44 ページ

ハガキの印刷

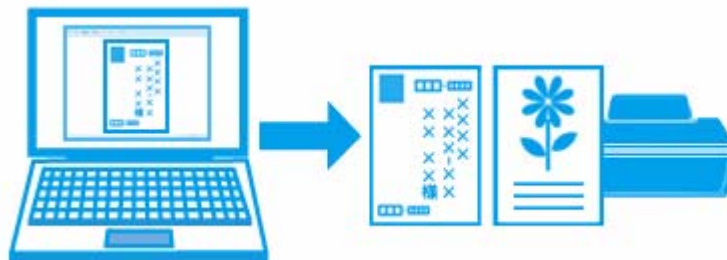

参考

印刷手順は以下のページをご覧ください。

- ➔ 「印刷の基本」 19 ページ
- ➔ 「印刷の基本 (Mac OS X)」 24 ページ

印刷のポイント

印刷データと用紙に合った適切な印刷設定

印刷するデータとプリンターにセットした用紙に合わせて、[用紙種類]、[用紙サイズ] を適切に設定してください。

- [用紙種類] はプリンターにセットしたハガキの種類を選択してください。
 ➔ 「印刷できる用紙と設定」 33 ページ

- [用紙サイズ] はアプリケーションソフトで設定したデータの用紙サイズ（ハガキのサイズ）を選択してください。

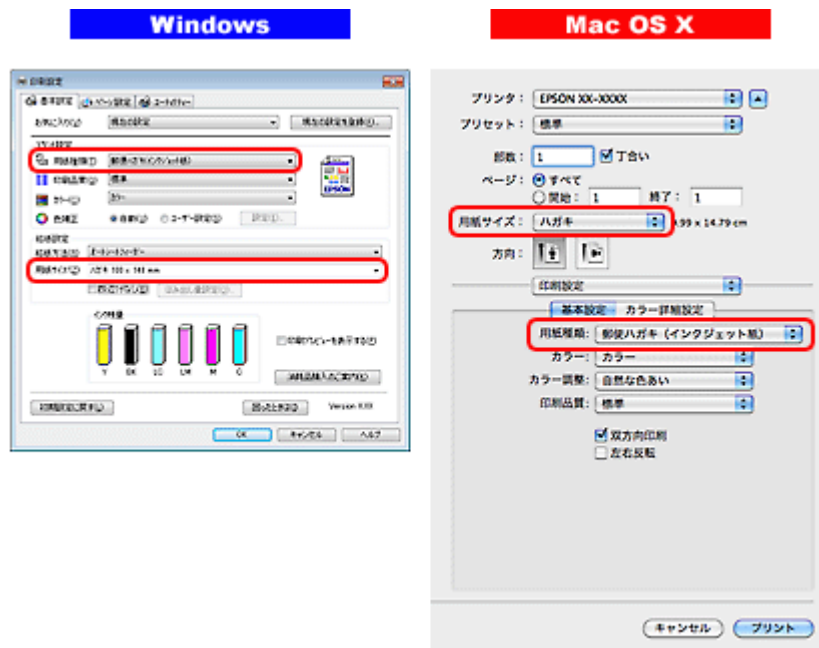

フチなしで印刷するときは、文字を用紙の端ぎりぎりに配置しない

フチなし印刷は、データを少し拡大してはみ出させて印刷することで、フチのない印刷を実現しています。そのため、文字を用紙の端ぎりぎりに配置すると、文字が切れる可能性があります。文字は用紙端から少し離して配置することをお勧めします。

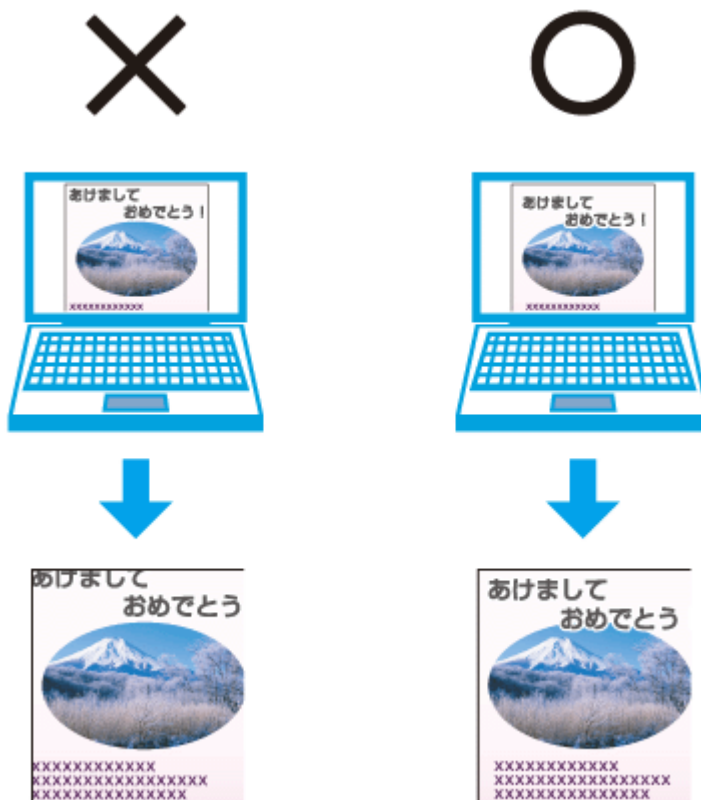

**参考**

- はみ出し量は、プリンタードライバーで調整することができます。詳しくはプリンタードライバーのヘルプをご覧ください。
➔ [「プリンタードライバーの使い方（ヘルプのご案内）」 66 ページ](#)
- 本番の印刷前に試し印刷することをお勧めします。
- 宛名面に印刷するときは、郵便番号が枠からずれて印刷されてしまうため、フチなし印刷機能は使用しないでください。

両面に印刷するときは、十分に乾かしてから裏面に印刷

両面に印刷するときに、印刷した面のインクが乾いていない状態で裏面に印刷すると、乾いていないインクがプリンターのローラーに付いて、次の印刷時、用紙に転写することがあります。

印刷した面を十分に乾かしてから裏面に印刷してください。なお、ハガキに印刷するときは、先に宛名面から印刷することをお勧めします。

お勧めの印刷機能

- ➔ [「拡大 / 縮小印刷」 44 ページ](#)
- ➔ [「両面印刷（手動）」 45 ページ](#)

封筒の印刷

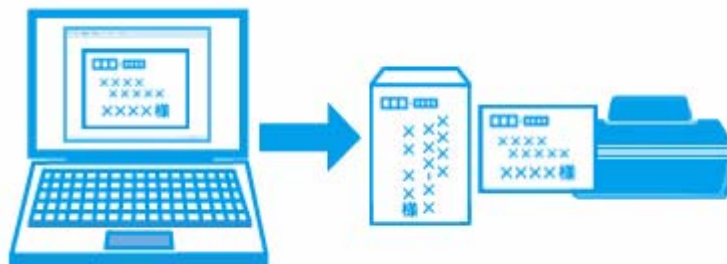

印刷のポイント

封筒の状態を確認

封筒のフラップ（フタの部分）は、封筒の種類によってセット方法が異なります。正しくセットしてください。

長形封筒：フラップを折らずにセット
 洋形封筒：フラップを閉じた状態で左側にしてセット

セット方法は以下のページをご覧ください。

➔ [「用紙のセット」12 ページ](#)

印刷データと用紙に合った適切な印刷設定

印刷するデータとプリンターにセットした用紙に合わせて、[用紙種類]、[用紙サイズ] を適切に設定してください。

- [用紙種類] は [封筒] を選択してください。
- [用紙サイズ] はアプリケーションソフトで設定したデータの用紙サイズ（封筒のサイズ）を選択してください。

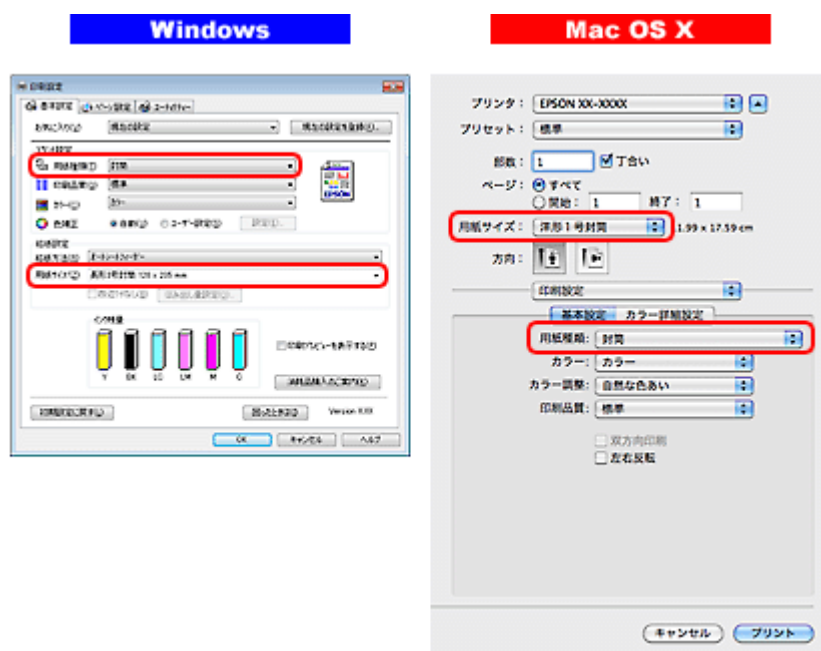

CD/DVD レーベルの印刷



印刷のポイント

CD レーベル印刷ソフトウェア「Epson Print CD」を使用して印刷

本製品に付属のソフトウェア「Epson Print CD（エプソン プリント シーディー）」を使用すると、簡単な操作でオリジナルデザインの CD/DVD レーベルを作成して印刷できます。また、CD/DVD のジャケットを作成して印刷することもできます。

CD/DVD レーベルの印刷範囲は、内径は最小 18mm まで、外径は最大 120mm まで設定可能ですが、設定値によっては CD/DVD やトレイが汚れるおそれがあります。印刷する CD/DVD の印刷範囲内で設定してください。

➔ [「Epson Print CD」70 ページ](#)

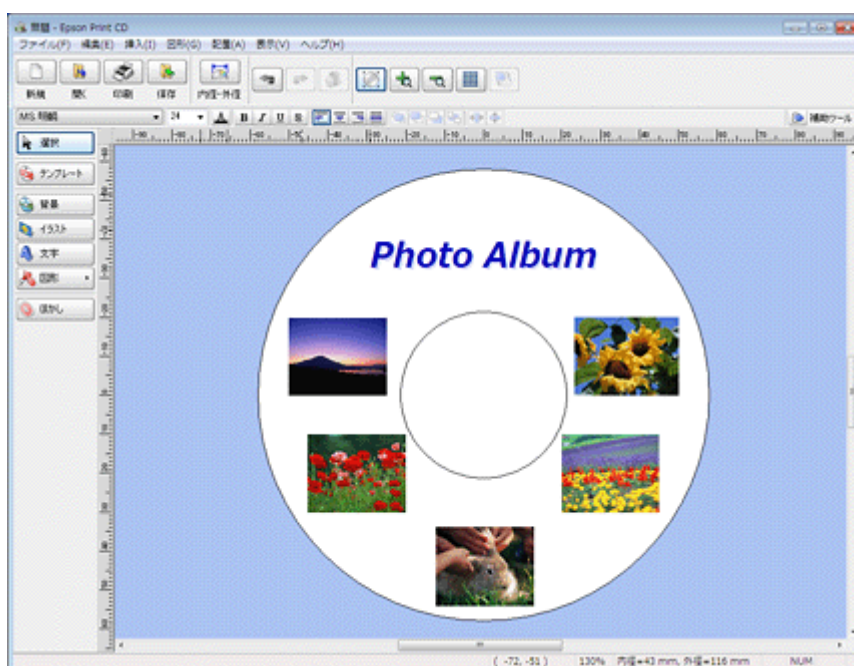

参考

市販ソフトウェアでの印刷手順は、以下のページをご覧ください。

- ➔ [「印刷の基本」19 ページ](#)
- ➔ [「印刷の基本 \(Mac OS X\)」24 ページ](#)

また、[給紙方法：CD/DVD トレイ] (Windows のみ) / [用紙サイズ：A4] / [印刷方向：縦] に設定してください。

CD/DVD 印刷時のご注意

- CD/DVD の取り扱い方法やデータ書き込み時の注意については、CD/DVD のマニュアルをご覧ください。
- CD/DVD への印刷はデータ記録後に行うことをお勧めします。印刷してからデータ記録を行うと、指紋などの汚れや傷などによって記録時に書き込みエラーになるおそれがあります。
- CD/DVD の種類や印刷データによって、にじみが発生することがあります。不要な CD/DVD を使用して試し印刷を行い、印刷品質を確認することをお勧めします。色合いは 24 時間以上経過した後の状態を確認してください。

- CD/DVD に標準設定で印刷すると、べたつきなどを抑えるためにエプソン製専用紙より薄い濃度で印刷されます。印刷濃度が気になるときは印刷濃度を調整してください。詳しくは「Epson Print CD」のヘルプをご覧ください。
➔ [「Epson Print CD の使い方（ヘルプのご案内）」 72 ページ](#)
- 印刷した CD/DVD は 24 時間以上乾燥させてください。また、印刷面が乾燥するまでは、CD/DVD を重ねたり、機器にセットしたりしないでください。
- 直射日光を避けて乾燥させてください。
- 印刷面がべたついて乾燥しないときは、印刷濃度が濃いことが考えられます。印刷濃度を調整してください。詳しくは「Epson Print CD」のヘルプをご覧ください。印刷面に水滴などが付くと、にじみが発生するおそれがあります。
- 印刷位置がずれて CD/DVD トレイ上に印刷されたときや、CD/DVD の内側の透明部分に印刷されたときは、すぐにふき取ってください。
- 印刷範囲の設定値によっては CD/DVD やトレイが汚れるおそれがあります。印刷する CD/DVD の印刷範囲内で設定してください。
- 一度印刷した面に再印刷しても、きれいに仕上がりません。
- 印刷後、CD/DVD トレイを必ず引き抜いておいてください。プリンターに差した状態で、電源をオン・オフしたり、プリントヘッドのクリーニングなどをしたりすると、プリントヘッドとトレイ先端が接触して故障するおそれがあります。

ドライバー / ソフトウェア

プリンタードライバー



プリンタードライバーの製品概要

プリンタードライバーは、アプリケーションソフトの印刷指示に合わせてプリンターを制御するソフトウェアです。

印刷するときに、アプリケーションソフトの印刷画面からプリンタードライバーの画面を表示して、詳細な印刷設定ができます。プリンタードライバーの設定が適切でないと、印刷品質が低い、用紙からはみ出して印刷されるなど、正常に印刷できないことがあります。

また、パソコンからの操作で、インク残量の目安の確認や、ノズルチェック、ヘッドクリーニングなどのプリンターのメンテナンスもできます。



参考

本製品に付属の「E-Photo」などカラリオかたんプリント対応ソフトウェアでは、プリンタードライバーの画面で詳細な印刷設定をしなくても、簡単にきれいに印刷できます。

カラリオかたんプリントについて詳しくは、エプソンのホームページをご覧ください。

➔ <http://www.epson.jp/kantanprint/>

オートフォトファイン!EX で画像を高画質化

エプソン独自の画像解析 / 処理技術を用いて自動的に画像を高画質化して印刷できます。

➔ 「[オートフォトファイン!EX] で写真を高画質に」 42 ページ

いろいろなレイアウトで印刷

拡大または縮小して印刷したり、1枚の用紙に複数ページのデータを割り付けて印刷したり、いろいろなレイアウトで印刷できます。

➔ [「プリンタードライバー」いろいろなページレイアウト機能を使って印刷](#) 44 ページ

メンテナンス機能

パソコンの画面でインク残量の目安やプリンターのエラー状況を確認したり、パソコンからの操作でノズルチェックやヘッドクリーニングなどのプリンターのメンテナンスをしたりできます。

➔ [「ノズルチェックとヘッドクリーニング」](#) 108 ページ

➔ [「印刷のずれ（ギャップ）調整」](#) 112 ページ

➔ [「プリンターの状態（インク残量 / エラーなど）確認」](#) 113 ページ

プリンタードライバーの表示方法



参考

本ソフトウェアをインストールしていないときは、付属のソフトウェアディスクからインストールしてください。

➔ [「ドライバー / ソフトウェアの再インストール」](#) 73 ページ

アプリケーションソフトから印刷するとき

ここでは、一般的なアプリケーションソフトでプリンタードライバーを表示する方法を説明します。

ご使用のアプリケーションソフトによって操作が異なることがあります。詳しくはアプリケーションソフトのヘルプをご覧ください。

Windows の場合

1. ご使用のアプリケーションソフトの印刷画面を表示します。

[ファイル] メニューの [印刷] (または [プリント] など) をクリックしてください。

2. アプリケーションソフトの印刷画面で、ご使用のプリンター名を選択して [プロパティ] ([詳細設定] など) をクリックします。

プリンタードライバーの画面が表示されます。

Mac OS X v10.5.x ~ v10.7.x の場合

1. ご使用のアプリケーションソフトのプリント画面を表示します。

[ファイル] メニューの [プリント] (または [印刷] など) をクリックしてください。

2. [プリンタ] でご使用のプリンター名を選択し、[プリンタ] 右横の  (または画面下側の [詳細を表示]) をクリックします。

3. [印刷設定] メニューを選択します。

プリンタードライバーの画面が表示されます。

Mac OS X v10.4.11 の場合

1. ご使用のアプリケーションソフトのプリント画面を表示します。

[ファイル] メニューの [プリント] (または [印刷] など) をクリックしてください。

2. [プリンタ] でご使用のプリンター名を選択します。

3. [印刷設定] メニューを選択します。

プリンタードライバーの画面が表示されます。

メンテナンス機能を実行するとき

インク残量の目安の確認やノズルチェック、ヘッドクリーニングなどのメンテナンスをするときは、以下の手順で行います。



参考

Windows では、デスクトップのタスクバーに登録されているプリンターアイコンからも、プリンターの状態を確認したりメンテナンス機能を実行したりできます。

- ダブルクリックすると、プリンターの状態を確認する画面が表示されます。
- 右クリックすると、メンテナンスやドライバーの自動更新などができます。

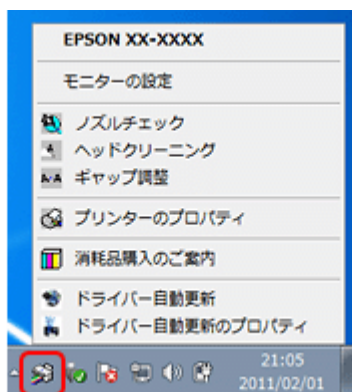

Windows 7 の場合

1. [スタート] - [コントロールパネル] - [ハードウェアとサウンド] の [デバイスとプリンターの表示] の順にクリックします。

2. ご使用のプリンターを右クリックして [印刷設定] をクリックします。

プリンタードライバーの画面が表示されます。

[ユーティリティ] タブをクリックすると、メンテナンス機能を実行できます。

Windows Vista の場合

1. [スタート] - [コントロールパネル] - [ハードウェアとサウンド] - [プリンタ] の順にクリックします。

2. ご使用のプリンターを右クリックして [印刷設定] をクリックします。

プリンタードライバーの画面が表示されます。
[ユーティリティ] タブをクリックすると、メンテナンス機能を実行できます。

Windows XP の場合

1. [スタート] - [コントロールパネル] - [プリンタとその他のハードウェア] - [プリンタと FAX] の順にクリックします。
2. ご使用のプリンターを右クリックして [印刷設定] をクリックします。

プリンタードライバーの画面が表示されます。
[ユーティリティ] タブをクリックすると、メンテナンス機能を実行できます。

Mac OS X v10.6.x ~ v10.7.x の場合

1. [アップル] メニュー - [システム環境設定] - [プリントとファクス] (または [プリントとスキャン]) の順にクリックします。
2. ご使用のプリンターを選択して、[オプションとサブライ] - [ユーティリティ] - [プリンタユーティリティを開く] の順にクリックします。

ユーティリティ画面「Epson Printer Utility」が表示されます。



参考

ご使用のプリンター名が表示されないときは、[プリンターリスト] をクリックして、プリンターを選択してください。

Mac OS X v10.5.x の場合

1. [アップル] メニュー - [システム環境設定] - [プリントとファクス] の順にクリックします。
2. ご使用のプリンターを選択して、[プリントキューを開く] - [ユーティリティ] の順にクリックします。

ユーティリティ画面「Epson Printer Utility」が表示されます。



参考

ご使用のプリンター名が表示されないときは、[プリンターリスト] をクリックして、プリンターを選択してください。

Mac OS X v10.4.11 の場合

1. [ハードディスク] - [アプリケーション] - [ユーティリティ] - [プリンタ設定ユーティリティ] の順にダブルクリックします。
2. ご使用のプリンターを選択して、[ユーティリティ] をクリックします。

ユーティリティ画面「Epson Printer Utility」が表示されます。



参考

ご使用のプリンター名が表示されないときは、[プリンターリスト] をクリックして、プリンターを選択してください。

プリンタードライバーの使い方（ヘルプのご案内）

使い方について詳しくは、プリンタードライバーのヘルプをご覧ください。

プリンタードライバー画面の「ヘルプ」または「？」をクリックすると、ヘルプが表示されます。

Windows

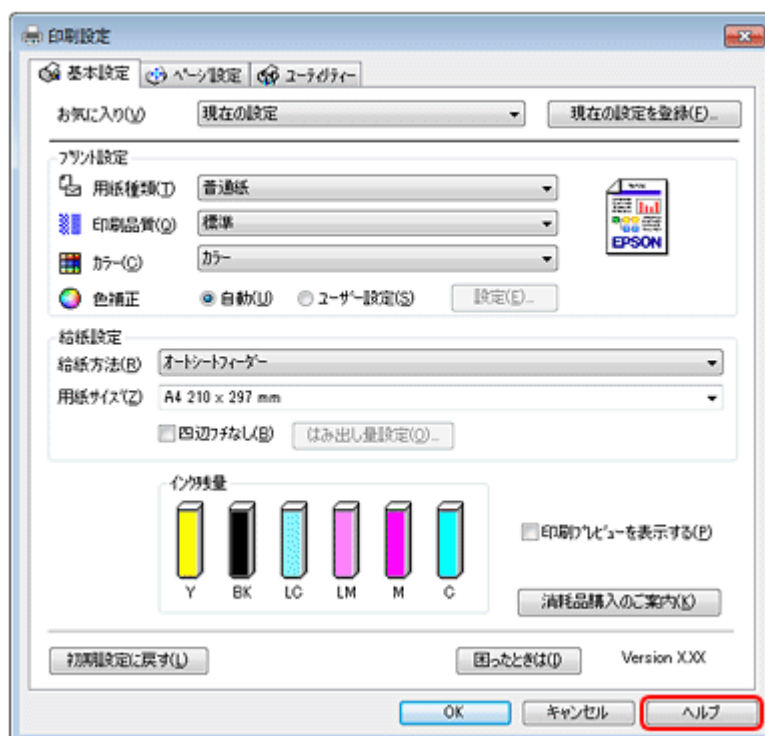

Mac OS X



また、Windows では、設定項目の上で右クリックして [ヘルプ] をクリックすると、項目の説明が表示されます。

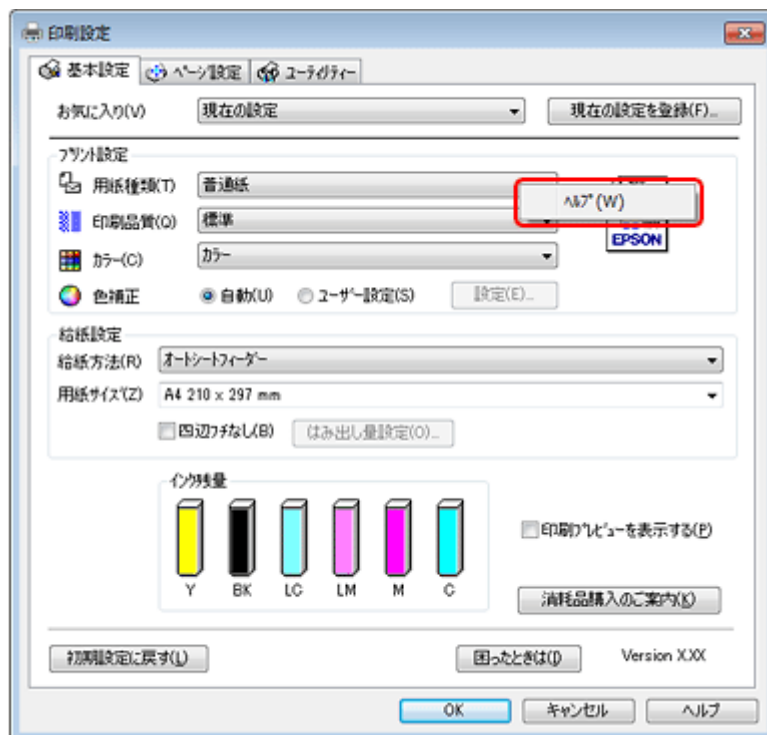

E-Photo



E-Photo の製品概要

E-Photo（イーフォト）は、さまざまな用紙に、写真を簡単に印刷できるソフトウェアです。

簡単操作で写真を印刷

印刷イメージのプレビューを見ながら、難しい設定や面倒な操作なしに印刷できます。

クイックプリント機能を使用すると、クリック1つで印刷できます。

オートフォトファイン!EX で画像を自動補正

エプソン独自の画像解析 / 処理技術を用いて自動的に画像を高画質化して印刷できます。また、撮影シーン（[標準] [人物] [風景] [夜景]）に合わせて最適に補正することもできます。

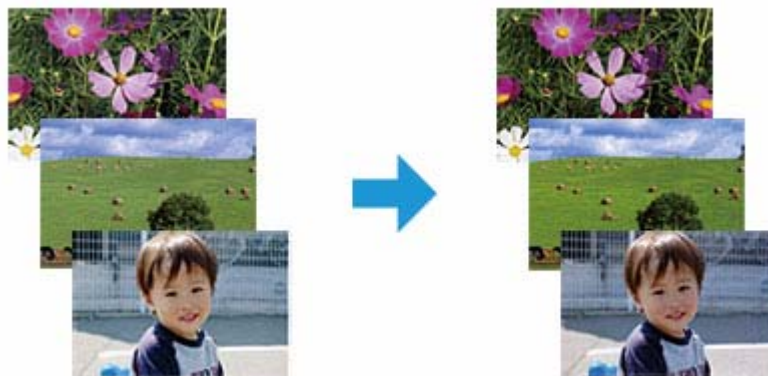

ナチュラルフェイスで人物写真をきれいに

ナチュラルフェイス機能を使用すると、人物写真に小顔や美白の補正効果を加えて印刷できます。

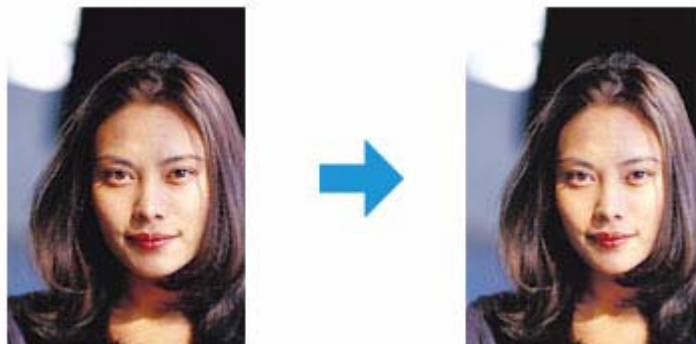

写真に P.I.F. フレーム（飾り枠）を付けて印刷

写真とかわいらしいフレームを重ねて印刷できます。フレームは、E-Photo に登録されているもののほかに、オリジナルフレームを作成したり、エプソンのホームページからダウンロードしたりできます。

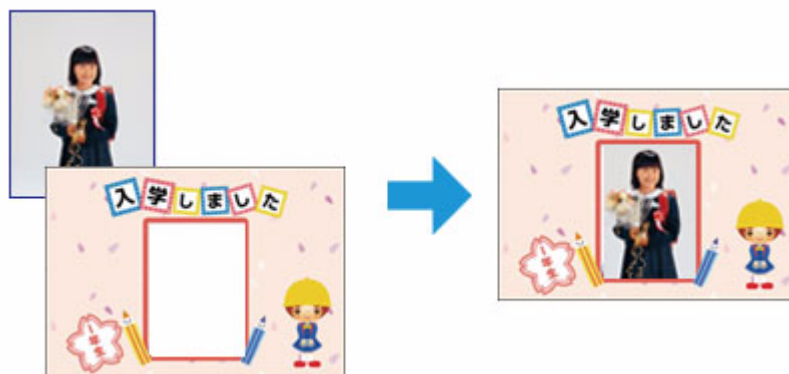

E-Photo の起動方法



参考

本ソフトウェアをインストールしていないときは、付属のソフトウェアディスクからインストールしてください。また、プリンタードライバーをインストールしていないと、本ソフトウェアは使用できません。本ソフトウェアと合わせてインストールしてください。

➔ [「ドライバー / ソフトウェアの再インストール」 73 ページ](#)

Windows の場合

- デスクトップ上の [E-Photo] アイコンをダブルクリックします。
- デスクトップ上にアイコンがないときは、[スタート] - [すべてのプログラム] または [プログラム] - [Epson Software] - [E-Photo] の順にクリックします。



参考

エクスプローラーのツールバーからも E-Photo を起動できます。
エクスプローラーを起動して、パソコンに保存されている画像ファイルを選択し、エクスプローラーのツールバーに表示されている [写真印刷] をクリックします。詳しくは、ソフトウェアのヘルプをご覧ください。

Mac OS X の場合

[ハードディスク] - [アプリケーション] - [Epson Software] - [E-Photo] アイコンの順にダブルクリックします。

E-Photo の使い方（ヘルプのご案内）

使い方について詳しくは、ソフトウェアのヘルプをご覧ください。ヘルプはソフトウェアの [ヘルプ] メニューから表示できます。

Epson Print CD

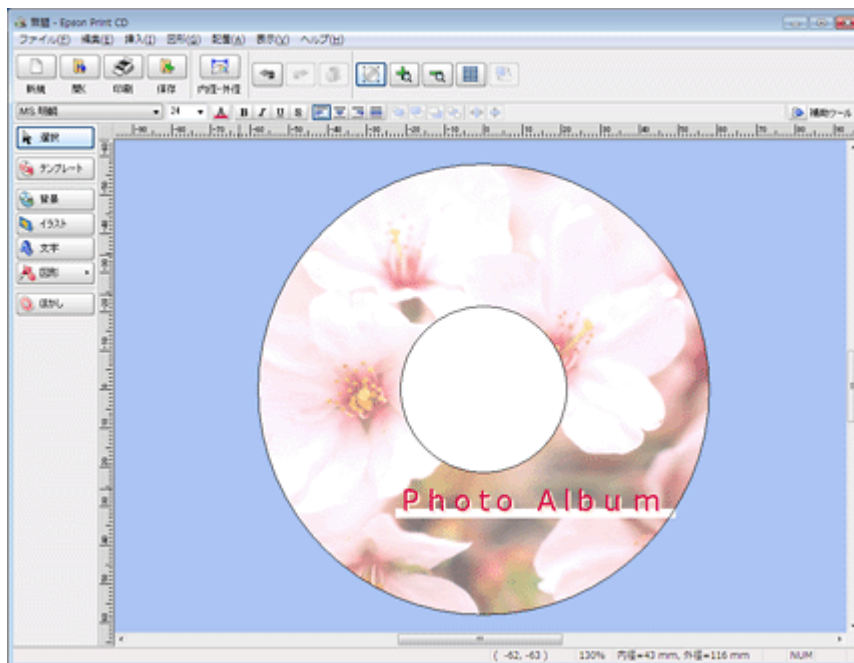

Epson Print CD の製品概要

Epson Print CD（エプソン プリント シーディー）は、音楽や写真、映像などを収めた CD/DVD のレーベルをデザインして CD/DVD に直接印刷できるソフトウェアです。また、ジャケットをデザインして印刷することもできます。

オリジナルの CD/DVD レーベルをデザイン

文字や図形を挿入してさまざまな飾りを付けたり、写真を背景として貼り付けたり、レーベルをデザインするためのいろいろな機能が搭載されています。また、Windows では、あらかじめ用意されているテンプレートを利用してより簡単にデザインすることもできます。

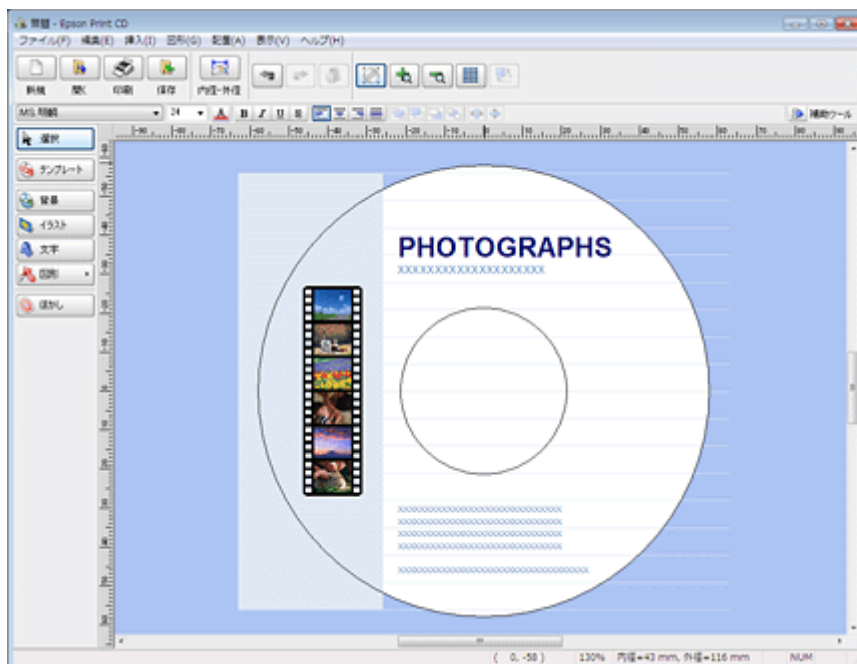

CD/DVD ジャケットも印刷

CD/DVD ケースに添付するジャケットもデザインして印刷できます。

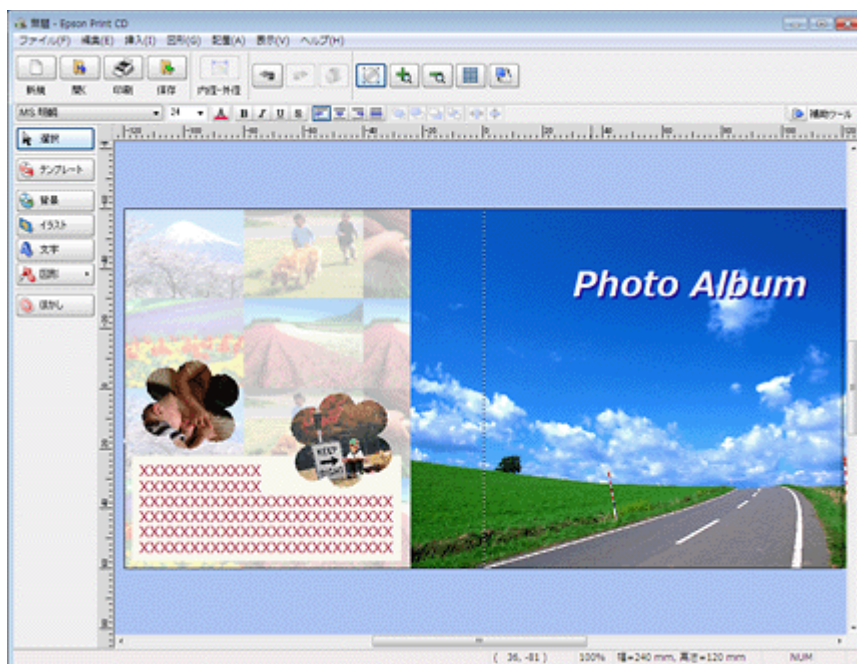

Epson Print CD の起動方法



参考

本ソフトウェアをインストールしていないときは、付属のソフトウェアディスクからインストールしてください。また、プリンタードライバーをインストールしていないと、本ソフトウェアは使用できません。本ソフトウェアと合わせてインストールしてください。

➔ [「ドライバー / ソフトウェアの再インストール」 73 ページ](#)

Windows の場合

- デスクトップ上の [Print CD] アイコンをダブルクリックします。
- デスクトップ上にアイコンがないときは、[スタート] - [すべてのプログラム] または [プログラム] - [Epson Software] - [Print CD] の順にクリックします。

Mac OS X の場合

- デスクトップ上の [Print CD] アイコンをダブルクリックします。
- デスクトップ上にアイコンがないときは、[ハードディスク] - [アプリケーション] - [Epson Software] - [Print CD] - [Print CD] アイコンの順にダブルクリックします。

Epson Print CD の使い方（ヘルプのご案内）

使い方について詳しくは、ソフトウェアのヘルプをご覧ください。ヘルプはソフトウェアの [ヘルプ] メニューから表示できます。

E-Web Print（Windows のみ）

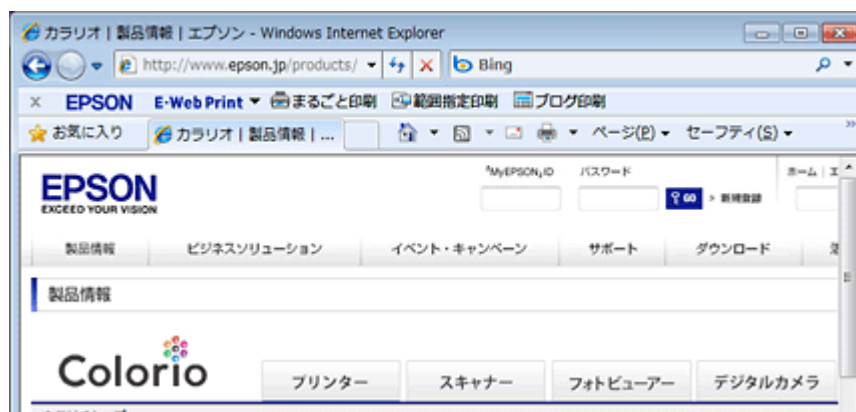

E-Web Print の製品概要

E-Web Print (イーウェブ プリント) は、Web ページをさまざまなレイアウトで印刷することができます。



参考

対応ブラウザについて詳しくは、E-Web Print のヘルプをご覧ください。

→ [「E-Web Print の使い方 \(ヘルプのご案内\)」 73 ページ](#)

E-Web Print の起動方法



参考

本ソフトウェアをインストールしていないときは、インターネットに接続してから、付属のソフトウェアディスクを使ってインストールしてください。

→ [「ドライバー / ソフトウェアの再インストール」 73 ページ](#)

E-Web Print をインストールすると、E-Web Print ツールバーがブラウザに組み込まれます。[まるごと印刷]、[範囲指定印刷]、[ブログ印刷] のいずれかをクリックします。

E-Web Print の使い方 (ヘルプのご案内)

使い方について詳しくは、ソフトウェアのヘルプをご覧ください。ヘルプは E-Web Print ツールバーの [E-Web Print] メニューから表示できます。

ドライバー / ソフトウェアの再インストール

Windows の場合



重要

- 「コンピューターの管理者」アカウント (管理者権限のあるユーザー) でログオンし、インストールしてください。また、管理者のパスワードが求められたときは、パスワードを入力して操作を続行してください。
- 再インストールの前に、インストール済みのドライバー / ソフトウェアを削除してください。
→ [「ドライバー / ソフトウェアの削除」 75 ページ](#)
- ほかのアプリケーションソフトを起動しているときは終了してください。
- プリンタードライバーをインストールするときは、パソコンとプリンターを接続して、プリンターの電源はオフにしてください。プリンターの電源は、インストールの途中に表示される画面の指示に従ってオンにしてください。

1. ソフトウェアディスクをパソコンにセットします。
2. [自動再生] 画面が表示されたときは、[InstallNavi.exe の実行] をクリックします。
3. 画面の指示に従って操作を進めます。
4. インストールするソフトウェアを選択して、[インストール] をクリックします。

[インターネットに接続して、最新版をインストールする] にチェックすると、エプソンのホームページから最新のソフトウェアをダウンロードしてインストールできます。

この後は画面の指示に従ってください。



参考

[ユーザーアカウント制御] 画面が表示されたときは、許可または続行してください。

以上で終了です。

Mac OS X の場合

プリンタードライバーのインストール



重要

- 「コンピューターの管理者」アカウント（管理者権限のあるユーザー）でログオンし、インストールしてください。また、管理者のパスワードが求められたときは、パスワードを入力して操作を続行してください。
- 再インストールの前に、インストール済みのドライバーを削除してください。
➔ [「ドライバー/ソフトウェアの削除」75 ページ](#)
- ほかのアプリケーションソフトを起動しているときは終了してください。
- パソコンとプリンターを接続して、プリンターの電源はオフにしてください。プリンターの電源は、インストールの途中に表示される画面の指示に従ってオンにしてください。

1. ソフトウェアディスクをパソコンにセットします。
2. [Install Navi] をダブルクリックします。
3. 画面の指示に従って操作を進めます。
4. [ドライバーとユーティリティー] をチェックして、[インストール] をクリックします。

この後は画面の指示に従ってください。

インストール終了後、プリンタリストにプリンタードライバーを追加します。次へ進んでください。

5. プリンタリストを表示します。

Mac OS X v10.5.x ~ v10.7.x

[アップル] - [システム環境設定] - [プリントとファクス]（または [プリントとスキャン]）の順にクリックします。

Mac OS X v10.4.11

[ハードディスク] - [アプリケーション] - [ユーティリティ] - [プリンタ設定ユーティリティ] の順にダブルクリックします。

6. [+] または [追加] をクリックします。

7. [デフォルト] または [デフォルトブラウザ] をクリックし、ご使用のプリンター名をクリックして、[追加] をクリックします。

ご使用のプリンターがプリンタリストに追加されたら、画面を閉じてください。

以上で終了です。

ソフトウェアのインストール

**重要**

- 「コンピューターの管理者」アカウント（管理者権限のあるユーザー）でログオンし、インストールしてください。また、管理者のパスワードが求められたときは、パスワードを入力して操作を続行してください。
- 再インストールの前に、インストール済みのソフトウェアを削除してください。
→ [「ドライバー / ソフトウェアの削除」75 ページ](#)
- ほかのアプリケーションソフトを起動しているときは終了してください。

1. ソフトウェアディスクをパソコンにセットします。

2. [Install Navi] をダブルクリックします。

3. 画面の指示に従って操作を進めます。

4. インストールするソフトウェアを選択して、[インストール] をクリックします。

この後は画面の指示に従ってください。

以上で終了です。

ドライバー / ソフトウェアの削除

Windows 7/Windows Vista の場合

**重要**

- 「コンピューターの管理者」アカウント（管理者権限のあるユーザー）でログオンし、ドライバー / ソフトウェアを削除してください。また、管理者のパスワードが求められたときは、パスワードを入力して操作を続行してください。
- ほかのアプリケーションソフトを起動しているときは終了してください。
- プリンタードライバーを削除するときは、プリンターの電源をオフにしてください。

1. [スタート] - [コントロールパネル] の順にクリックします。
2. [プログラム] の [プログラムのアンインストール] をクリックします。
3. 削除するソフトウェアを選択して、[アンインストール]（または [アンインストールと変更]）をクリックします。

この後は画面の指示に従ってください。



参考

[ユーザーアカウント制御] 画面が表示されたときは、許可または続行してください。

以上で終了です。

Windows XP の場合



重要

- 「コンピューターの管理者」アカウント（管理者権限のあるユーザー）でログオンし、ドライバー/ソフトウェアを削除してください。また、管理者のパスワードが求められたときは、パスワードを入力して操作を続行してください。
- ほかのアプリケーションソフトを起動しているときは終了してください。
- プリンタードライバーを削除するときは、プリンターの電源をオフにしてください。

1. [スタート] - [コントロールパネル] の順にクリックします。
2. [プログラムの追加と削除] をクリックします。
3. 削除するソフトウェアを選択して、[変更と削除]（または [削除]）をクリックします。

この後は画面の指示に従ってください。

以上で終了です。

Mac OS X の場合



重要

- 「コンピューターの管理者」アカウント（管理者権限のあるユーザー）でログオンし、ドライバー/ソフトウェアを削除してください。また、管理者のパスワードが求められたときは、パスワードを入力して操作を続行してください。
- ほかのアプリケーションソフトを起動しているときは終了してください。
- プリンタードライバーを削除するときは、プリンターの電源をオフにしてください。

1. プリンタードライバーを削除するときは、プリンタリストからプリンターを削除します。

プリンタリストは以下の手順で表示できます。

Mac OS X v10.5.x ~ v10.7.x

[アップル] - [システム環境設定] - [プリントとファクス] (または [プリントとスキャン]) の順にクリックします。

Mac OS X v10.4.11

[ハードディスク] - [アプリケーション] - [ユーティリティ] - [プリンタ設定ユーティリティ] の順にダブルクリックします。

2. ソフトウェアディスクをパソコンにセットします。

3. [Uninstaller] をダブルクリックします。

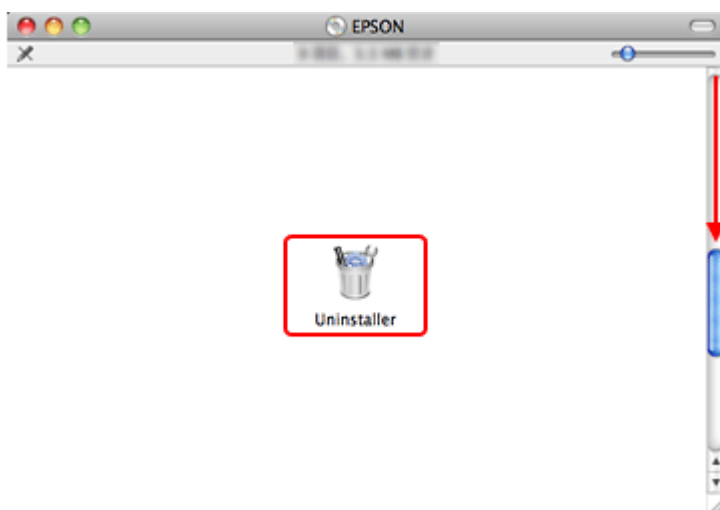

ご使用のプリンターにインストールされているソフトウェアが表示されます。

**参考**

Uninstaller は、Download Navigator またはエプソンのホームページからダウンロードすることもできます。
➔ <http://www.epson.jp/support/>

4. 削除するドライバー / ソフトウェアをチェックして、[アンインストール] をクリックします。

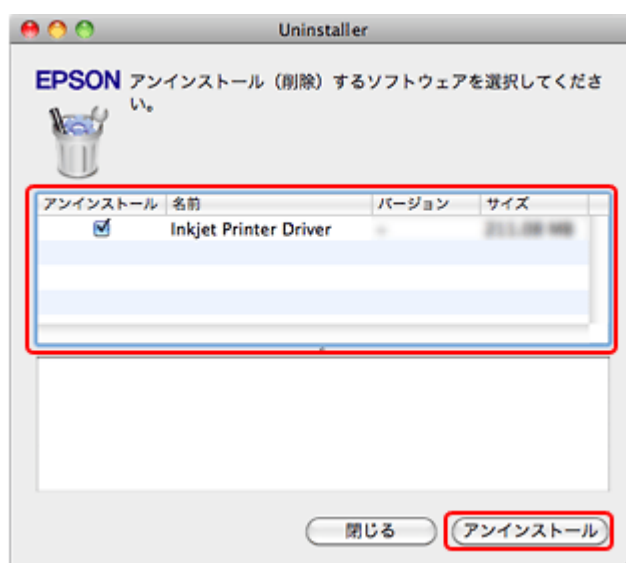

**参考**

- Uninstaller は、ご使用のパソコンにインストールされているエプソン製インクジェットプリンターのドライバーをすべて削除します。
複数のエプソン製インクジェットプリンターをご使用の方で、一部のプリンタードライバーのみを削除するときは、一旦すべてのプリンタードライバーを削除した後、ご使用のプリンタードライバーを再インストールしてください。
→ [「ドライバー / ソフトウェアの再インストール」 73 ページ](#)
- ソフトウェア一覧に表示されないソフトウェアは、Uninstaller では削除できません。[アプリケーション] - [Epson Software] フォルダーから、ソフトウェアのアイコンを [ゴミ箱] フォルダーにドラッグ & ドロップして削除してください。

以上で終了です。

ドライバー / ファームウェア / ソフトウェアの更新

ドライバー / ファームウェア / ソフトウェアを更新することによって、今まで起こっていたトラブルが解消されることがあります。最新版をダウンロードしてご使用いただくことをお勧めします。

**参考**

- 最新版に更新する前に、ご使用のパソコンとプリンターが通信可能な状態になっており、かつご使用のパソコンがインターネットに接続されていることを確認してください。
- なお、すでに最新版がインストールされているときは、ドライバー / ファームウェア / ソフトウェアの更新はできません。

ドライバー / ファームウェアの更新

Windows の場合

Windows では、スタートメニューやプリンタードライバーの画面からドライバー / ファームウェアを更新できます。

- スタートメニューから更新
[スタート] - [すべてのプログラム] または [プログラム] - [EPSON] - [EPSON XX-XXXX] - [ドライバー自動更新] の順にクリックしてください。
- タスクバーから更新
タスクバーに登録されているプリンターアイコンを右クリックし、[ドライバー自動更新] をクリックしてください。

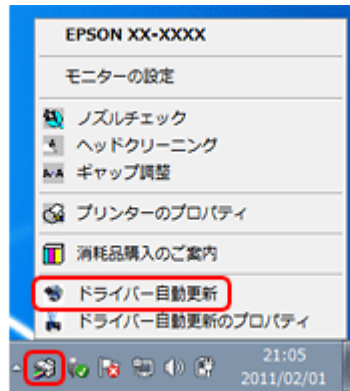

参考

- タスクバーからの更新は、「EPSON プリンターウィンドウ!3 を使用する」設定になっているときに使用できます。
 - 「ドライバー自動更新のプロパティ」をクリックすると、アップデートの方法と自動アップデートの周期を設定できます。
- プリンタードライバーの画面から更新
 [ユーティリティー] タブをクリックして、[ドライバー自動更新] をクリックしてください。プリンタードライバーの画面は、以下のページをご覧ください。
 ➔ [「メンテナンス機能を実行するとき」 64 ページ](#)

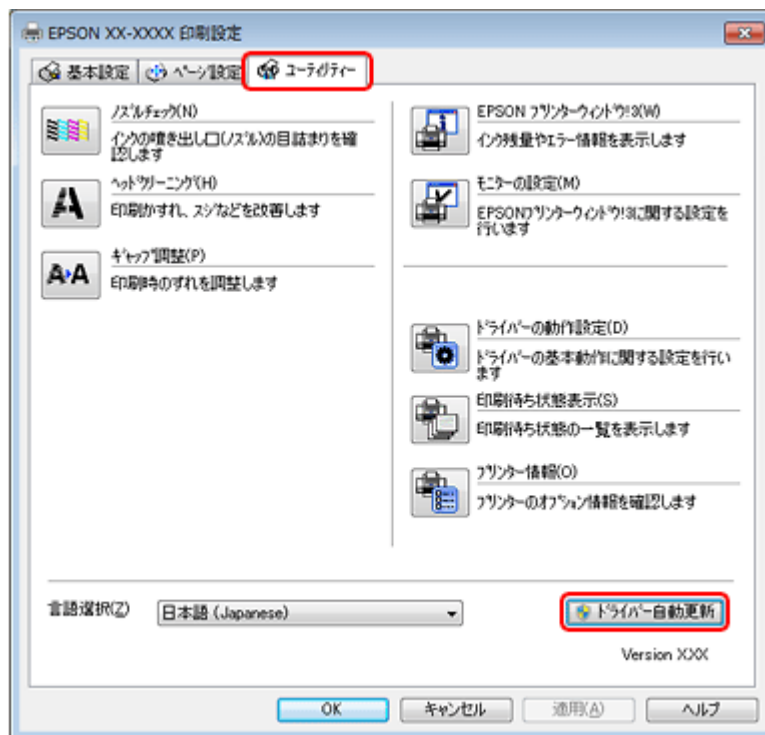

- ソフトウェアディスクから更新
 ソフトウェア一覧の画面で更新（インストール）したいソフトウェアをチェックし、[インターネットに接続して、最新版をインストールする] にチェックすると、エプソンのホームページから最新のドライバーをダウンロードしてインストールできます。
 ➔ [「ドライバー/ソフトウェアの再インストール」 73 ページ](#)

それぞれ、画面の指示に従って、ドライバー/ファームウェアを更新してください。

Mac OS X の場合

Mac OS X では、ソフトウェア・アップデートまたは Download Navigator からドライバー/ファームウェアを更新できます。

- エプソンのホームページまたはソフトウェア・アップデートから更新
最新のプリンタードライバーは、Mac OS X v10.4.11 ~ Mac OS X v10.5.x の場合はエプソンのホームページからダウンロードしてインストールできます。
Mac OS X v10.6.x ~ v10.7.x の場合は、Mac OS X に付属のソフトウェア・アップデートからダウンロードしてインストールできます。[アップル] メニュー - [ソフトウェア・アップデート] の順にクリックしてください。
- Download Navigator から更新
最新のファームウェアは、Download Navigator からダウンロードしてインストールできます。[ハードディスク] - [アプリケーション] - [Epson Software] - [Download Navigator] アイコンの順にダブルクリックしてください。Download Navigator がインストールされていないときは、付属のソフトウェアディスクからインストールしてください。

それぞれ、画面の指示に従って、ドライバー/ファームウェアを更新してください。

ソフトウェアの更新

ソフトウェアディスク (Windows) または Download Navigator (Mac OS X) を使うか、エプソンのホームページから最新版をダウンロードしてください。

➔ <http://www.epson.jp/support/>

その他の機能

プリンターの共有

複数のパソコンがネットワークで接続されているときに、プリンターの共有機能を利用すると、USB 接続したプリンターに、ほかのパソコンから印刷することができます。

プリンターを USB で直接接続するパソコンは、共有を許可するプリントサーバーの役割をします。ほかのパソコンは、プリントサーバー機に印刷許可を受けるクライアントになります。クライアント機は、プリントサーバー機を経由してプリンターを共有することになります。



プリンター共有の設定方法は、エプソンホームページの「よくあるご質問 (FAQ)」ページをご覧ください。

➔ <http://www.epson.jp/support/faq/>



参考

本製品をネットワークプリンターとして無線 LAN で接続するときは、『準備ガイド』（紙マニュアル）の裏面をご覧ください。

トラブル解決

用紙が詰まった

用紙が詰まっている（紙片がちぎれて残っている）箇所を順番に確認して取り除きます。パソコン画面にメッセージが表示されているときは、メッセージの指示に従ってください。



製品内部に手を入れて用紙を取り出すときは、プリンター本体のボタンには触らないでください。また、突起などでけがをしないように注意してください。



重要

- 用紙はゆっくりと引き抜いてください。勢いよく引っ張ると、本製品が故障することがあります。
- 操作（赤で示した）部分以外は触らないでください。特に、内部の半透明の部品に触れると動作不良につながるおそれがあります。
- キャリッジ（インクカートリッジセット部）横の白いケーブルには絶対に触らないでください。

内部を確認

1. プリンターカバーを開けます。
2. 詰まった用紙をゆっくりと引き抜きます。

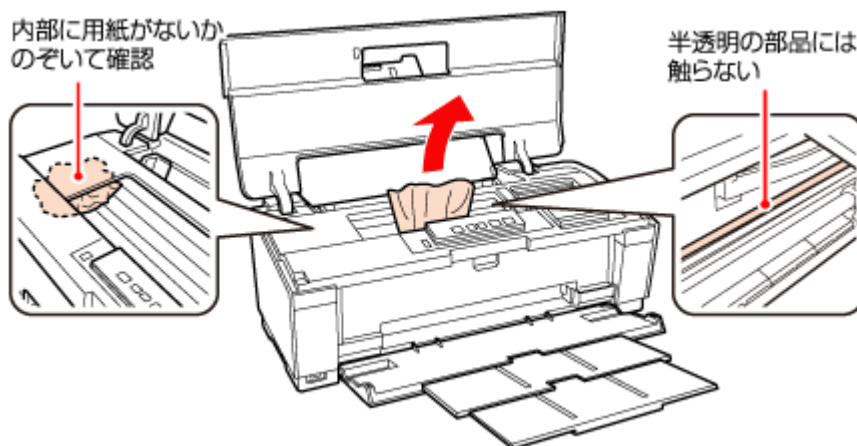

3. プリンターカバーを閉めます。

給紙口を確認

詰まった用紙をゆっくりと引き抜きます。

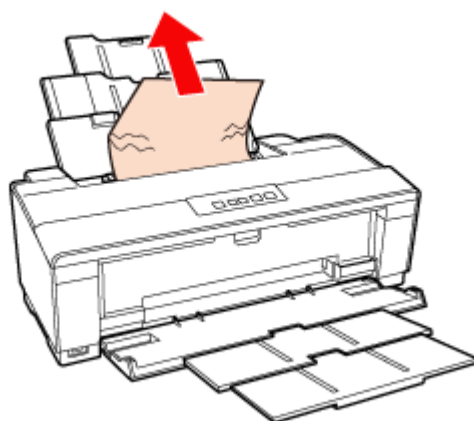

排紙トレイの奥を確認

詰まった用紙をゆっくりと引き抜きます。

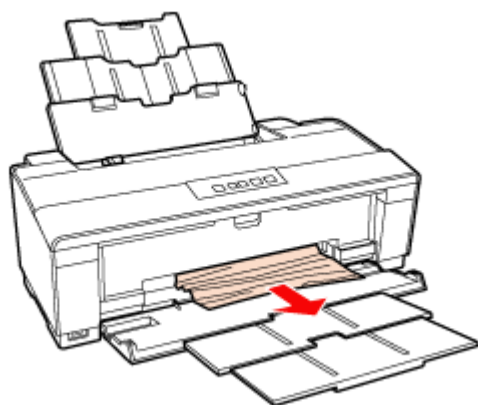

以上で終了です。

給紙 / 排紙ができない



斜めに給紙される / 重なって給紙される / 用紙が給紙されない / 用紙が排出されてしまう

次の内容を確認して対処してください。

- 用紙を正しくセットしてください。
 - ➔ 「用紙のセット」 12 ページ
 特に、以下の点をご確認ください。
 - エッジガイドを用紙の側面に合わせたか。
 - 排紙トレイは閉まったままになっていないか。
- 本製品で印刷できる用紙をお使いください。
 - ➔ 「印刷できる用紙と設定」 33 ページ
- 水平な場所に設置されているか、使用環境に問題がないかをご確認ください。
 - ➔ 『準備ガイド』（紙マニュアル）
 - ➔ 「総合仕様」 122 ページ
- 製品内部のローラーが汚れている可能性があります。

お使いのエプソン製専用紙にクリーニングシートが添付されているときは、クリーニングシートを使ってローラーをクリーニングしてください。

クリーニングは、以下のページの「普通紙」を「クリーニングシート」に読み替えて行ってください。

 - ➔ 「プリンター内部の清掃」 119 ページ

クリーニングシートは以下からお買い求めいただけます。

エプソンダイレクト < <http://www.epson.jp/shop/> >

商品名：PX/PM 用クリーニングシート



CD/DVD トレイが送られない / CD/DVD トレイが排出されてしまう

次の内容を確認して対処してください。

- CD/DVD を正しくセットしてください。
➔ [「CD/DVD のセットと取り出し」 16 ページ](#)
特に、以下の点をご確認ください。
 - 排紙トレイの引き出し部が収納されているか。
 - CD/DVD トレイの挿入時、左右のレールの下を通したか。
 - CD/DVD トレイと本体側の三角マークを合わせたか。
- 本製品の動作中は CD/DVD トレイを挿入しないでください。プリントヘッドが接触して損傷するおそれがあります。動作が終了してから、トレイをセットしてください。
- 本製品の動作中に印刷を実行すると、CD/DVD トレイが排出されます。動作が終了してから、トレイをセットし直してください。

印刷できない

印刷を開始しても何も印刷されない、プリンターが動作しないときは、以下の項目をご確認ください。

チェック 1 プリンターをチェック



プリンターのランプが点灯または点滅していませんか？

用紙ランプやインクランプが点灯または点滅しているときは、プリンターに何らかのエラーが発生しています。また、NW ランプ 1 (グリーン) や NW ランプ 2 (オレンジ) が点滅しているときは、ネットワーク関係のエラーが発生した可能性があります。

プリンターのランプ表示についての詳細説明は、以下のページをご覧ください。

➔ [「ランプ表示」 104 ページ](#)



プリンターとパソコンを接続している USB ケーブルが抜けていませんか？

USB ケーブルがしっかり接続されているかご確認ください。また、ケーブルが断線していないか、変に曲がっていないかご確認ください。



プリンターとパソコンの間に、プリンター切替器やプリンターバッファなどを接続していませんか？

プリンター切替器やプリンターバッファなどを使用していると、印刷できないことがあります。印刷できないときは、プリンター切替器やプリンターバッファを取り外して、プリンターとパソコンを直接接続してください。



USB ハブを使用しているときに、使い方は正しいですか？

USB ハブは仕様上 5 段まで縦列接続できますが、プリンターと接続するときは、パソコンに直接接続された 1 段目のハブに接続してください。また、それでも印刷できないときは、USB ハブを外して、プリンターとパソコンを直接接続してください。

また、USB ハブがパソコンに正しく認識されているかもご確認ください。

以上を確認してもトラブルが解決しないときは、次のチェック項目をご確認ください。

チェック 2 パソコンをチェック



Windows の場合



パソコンの画面にエラーメッセージが表示されていませんか？

パソコンの画面にエラーメッセージが表示されているときは、プリンターに何らかのエラーが発生しています。



- 画面に対処方法が表示されているときは、その対処方法に従ってエラーを解決してください。
- 画面に対処方法が表示されていないときは、次の項目をご確認ください。



ご使用のプリンターが「通常使うプリンター」の設定になっていますか？

1. [デバイスとプリンター] (または [プリンタ] / [プリンタと FAX]) フォルダを表示します。

Windows 7 の場合

[スタート] - [コントロールパネル] - [ハードウェアとサウンド] の [デバイスとプリンターの表示] の順にクリックします。

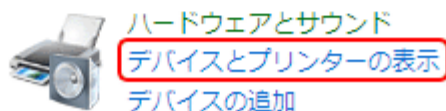
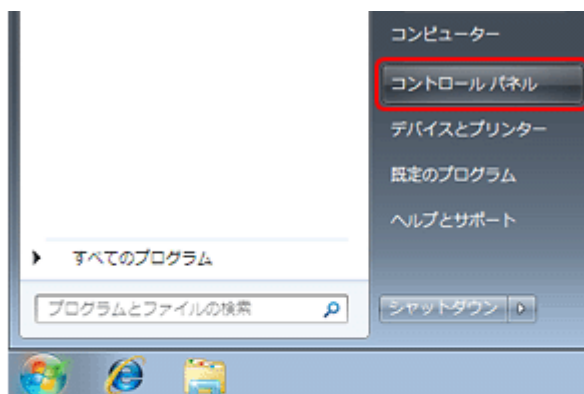

Windows Vista の場合

[スタート] - [コントロールパネル] - [ハードウェアとサウンド] の [プリンタ] の順にクリックします。

Windows XP の場合

[スタート] - [コントロールパネル] - [プリンタとその他のハードウェア] - [プリンタと FAX] の順にクリックします。

2. ご使用のプリンターアイコンにチェックマークが付いているか確認します。

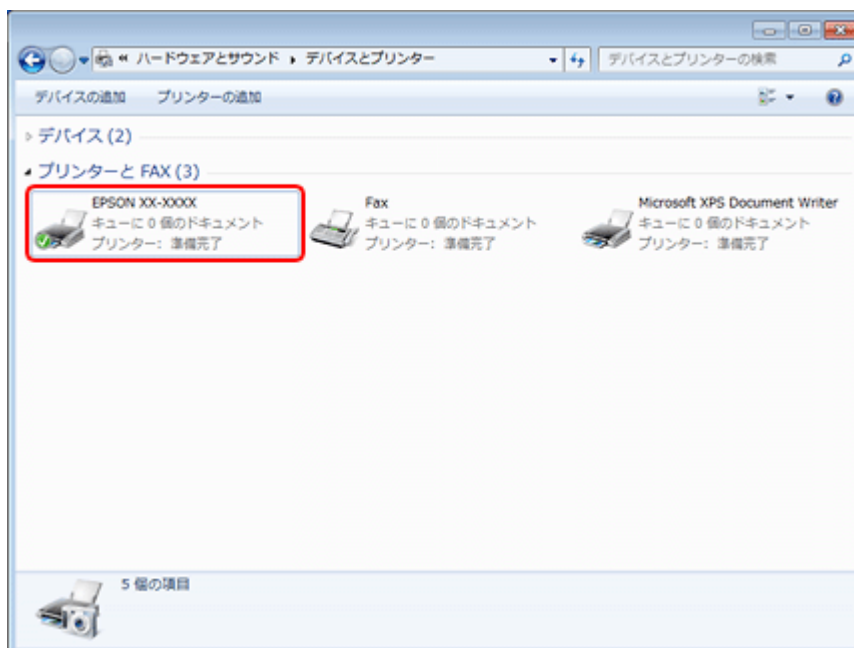

※表示されるプリンターアイコンが異なることがあります。

3. チェックマークが付いていないときは、アイコンを右クリックし、[通常使うプリンターに設定] をクリックしてチェックを付けます。

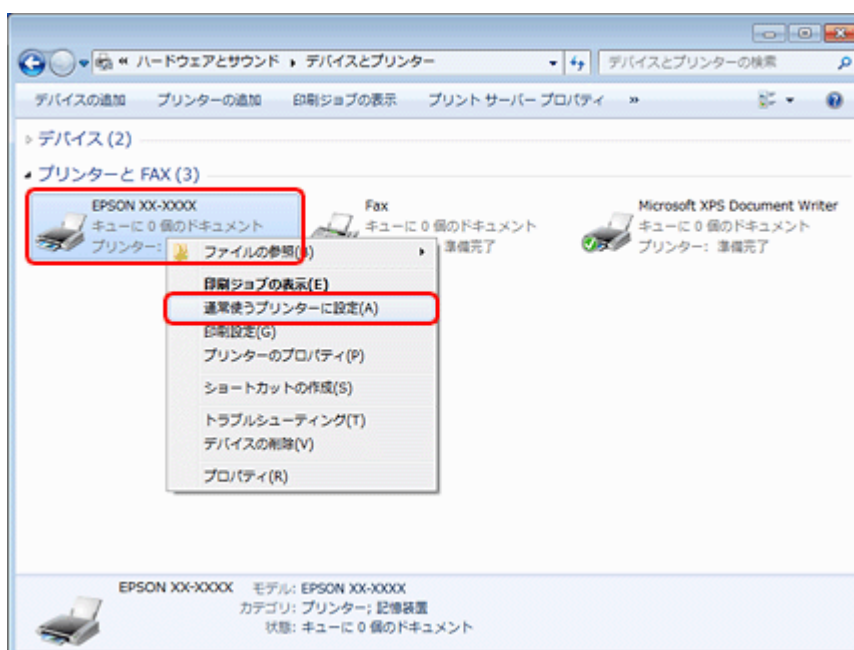

※表示されるプリンターアイコンが異なることがあります。



印刷待ちのデータはありませんか？

1. [デバイスとプリンター] (または [プリンタ] / [プリンタと FAX]) フォルダーで、ご使用のプリンターのアイコンを右クリックし、[印刷ジョブの表示] をクリックします。

Windows Vista/Windows XP では、プリンターアイコンを右クリックして、[開く] をクリックします。

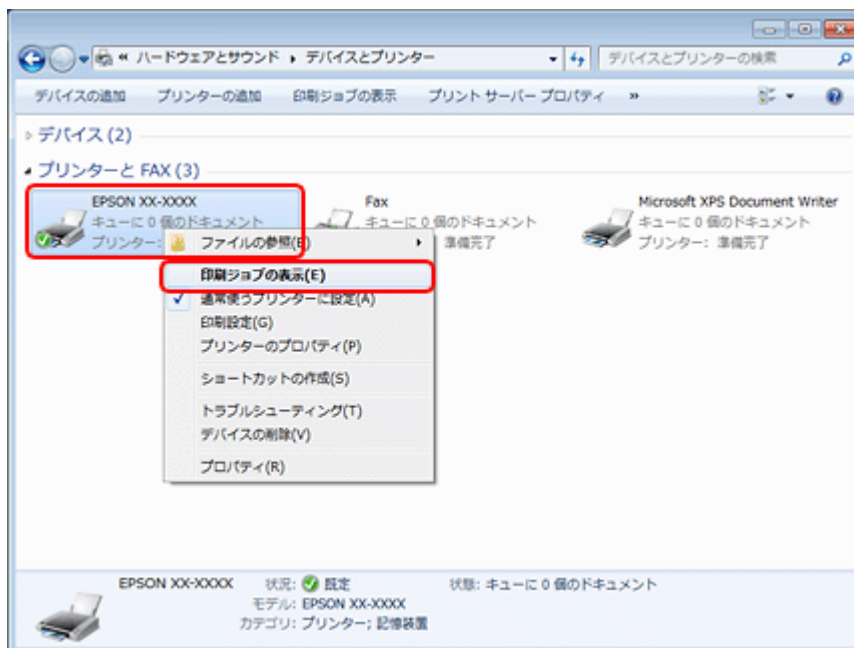

※表示されるプリンターアイコンが異なることがあります。

- 印刷待ちのデータが残っているときは、データを右クリックして、[キャンセル] または [印刷中止] をクリックします。

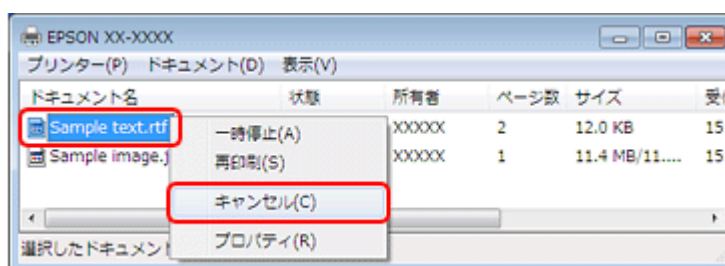

参考

印刷待ちデータを削除できないときは、一旦プリンターの電源をオフにし、パソコンを再起動してください。再起動後、もう一度印刷待ちデータの削除を実行してください。削除が完了したら、再度プリンターの電源をオンにしてください。



プリンターが一時停止の状態になっていませんか？

Windows 7 の場合

[デバイスとプリンター] フォルダーにあるご使用のプリンターアイコンが [プリンター：一時停止] と表示されているときは一時停止の状態です。

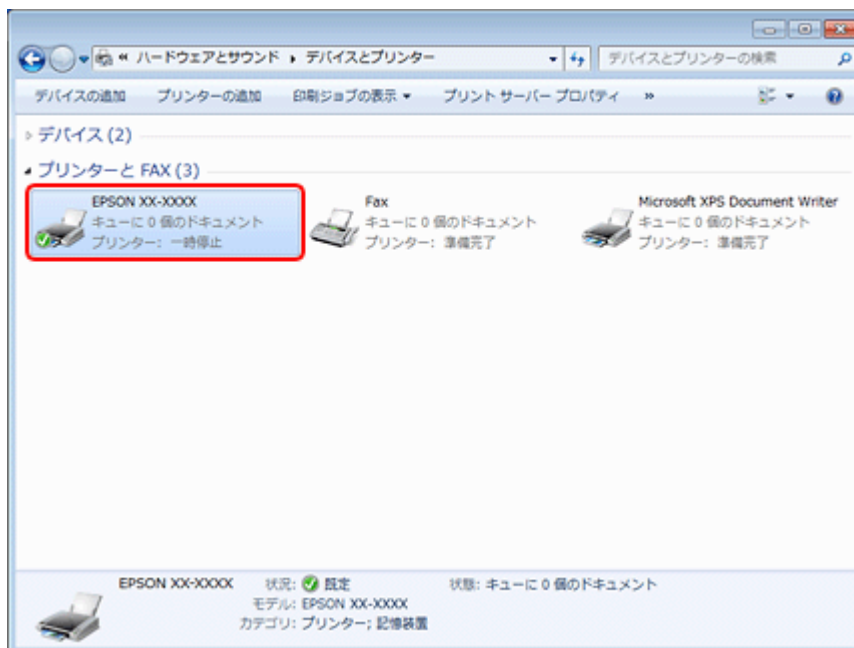

※表示されるプリンターアイコンが異なることがあります。

プリンターアイコンを右クリックして [印刷ジョブの表示] を選択し、[プリンター] - [一時停止] をクリックしてチェックを外してください。

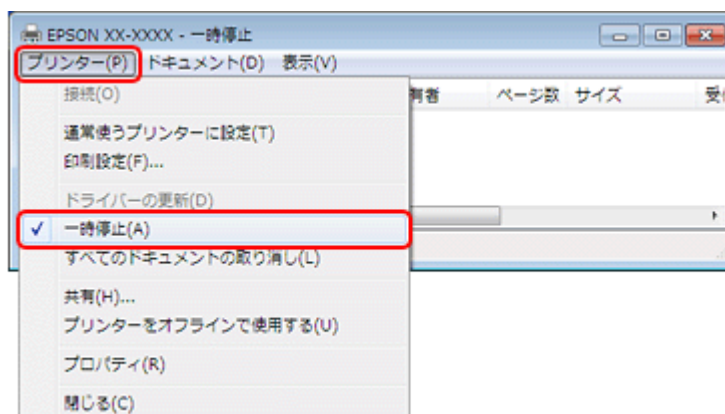

Windows Vista/Windows XP の場合

[プリンタ] (または [プリンタと FAX]) フォルダーにあるご使用のプリンターアイコンを右クリックして、[印刷の再開] と表示されているときは一時停止の状態です。[印刷の再開] をクリックしてください。

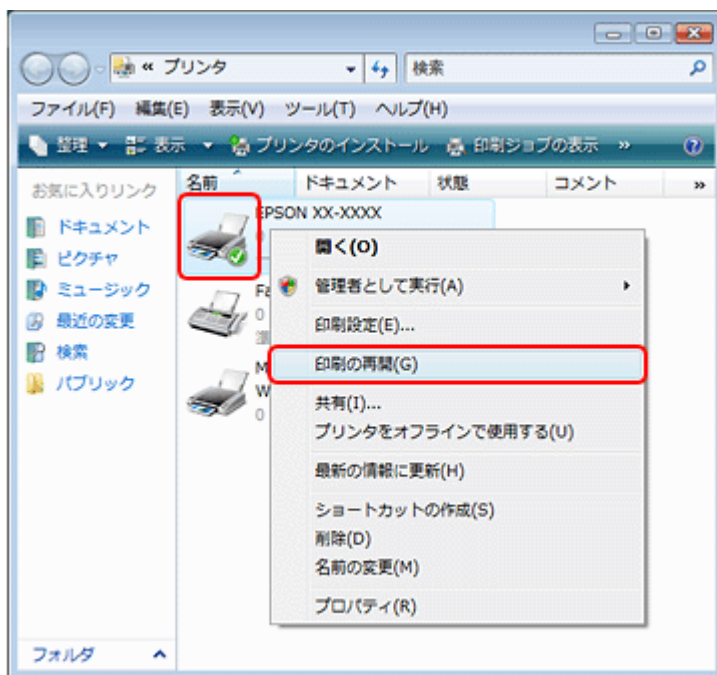

プリンターが【オフライン】の状態になっていませんか？

Windows 7 の場合

[デバイスとプリンター] フォルダーにあるご使用のプリンターアイコンが【プリンター：オフライン】と表示されているときはオフラインの状態です。

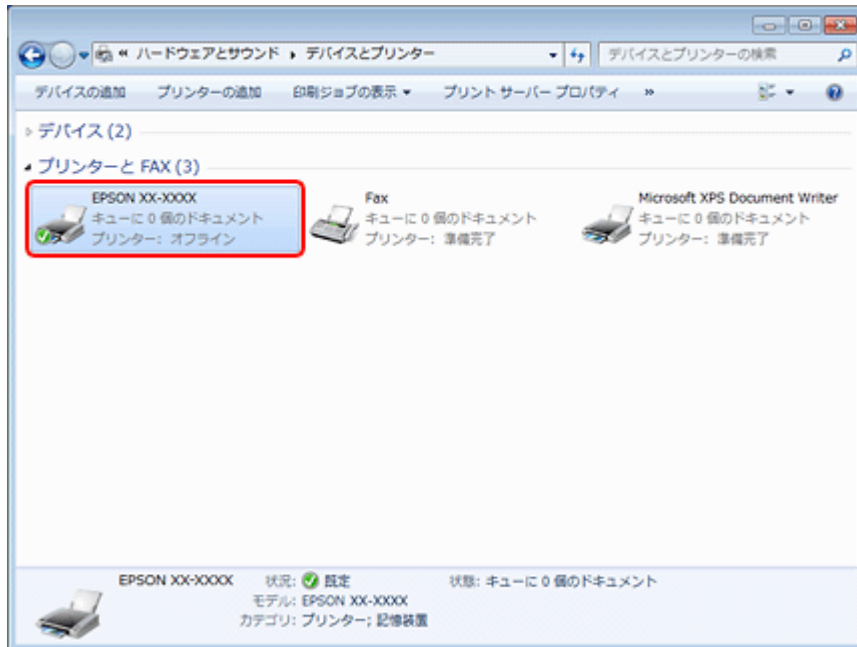

※表示されるプリンターアイコンが異なることがあります。

プリンターアイコンを右クリックして [印刷ジョブの表示] を選択し、[プリンター] - [プリンターをオフラインで使用する] をクリックしてチェックを外してください。

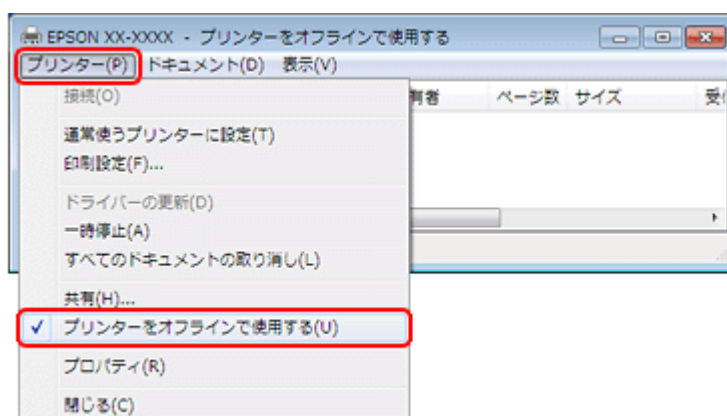

Windows Vista/Windows XP の場合

[プリンタ] (または [プリンタと FAX]) フォルダーにあるご使用のプリンターアイコンを右クリックして、[プリンタをオンラインで使用する] が表示されているときは、オフラインの状態です。[プリンタをオンラインで使用する] をクリックしてください。

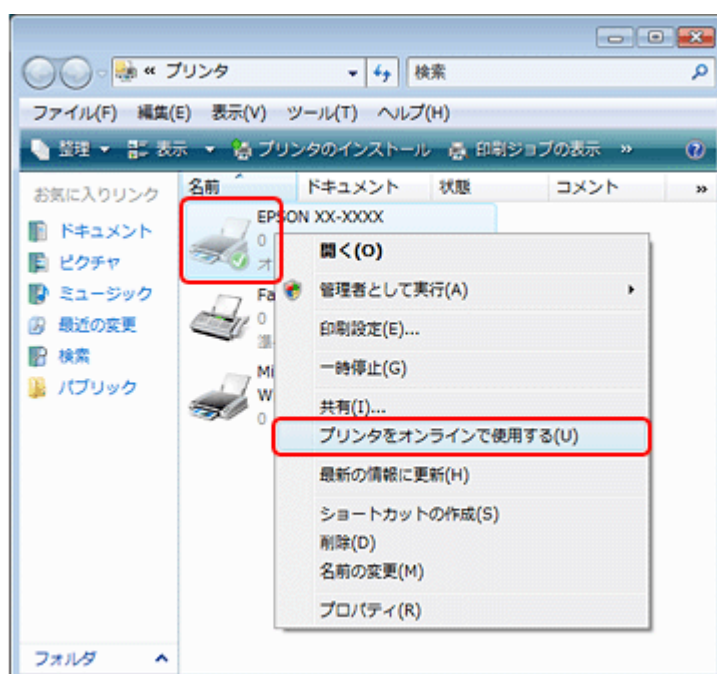

USB 接続時に、印刷先（ポート）の設定が USB 以外に設定されていませんか？

印刷先が [LPT1 (プリンターポート)] などの間違ったポートに設定されていると印刷できません。印刷先が USB ポートに正しく設定されているかご確認ください。

1. [デバイスとプリンター] (または [プリンタ] / [プリンタと FAX]) フォルダーにあるご使用のプリンターアイコンを右クリックして、[プリンターのプロパティ] (または [プロパティ]) をクリックします。

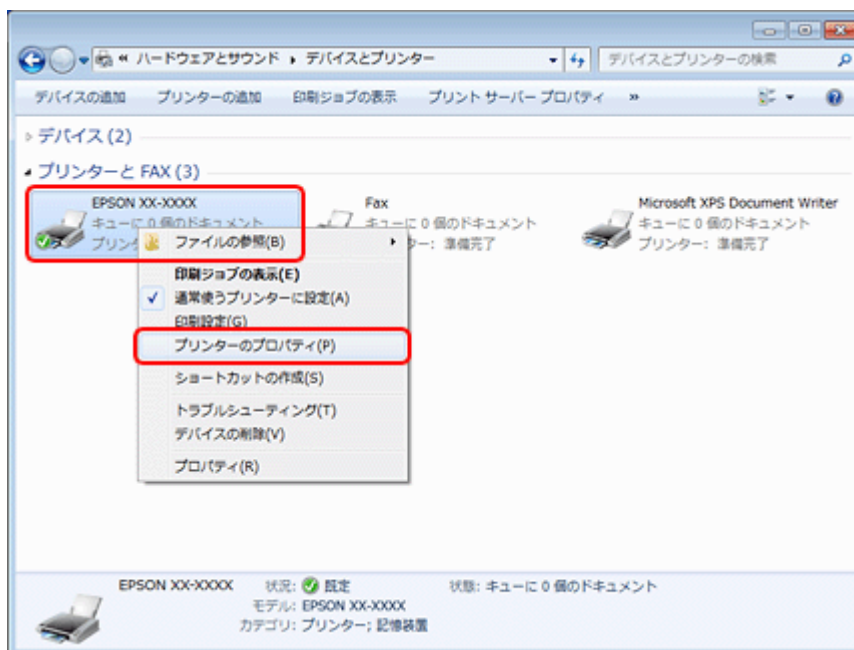

※表示されるプリンターアイコンが異なることがあります。

2. 印刷先 (ポート) の設定を確認します。

[ポート] タブをクリックして、[USBxxx EPSON XX-XXXX (ご使用のプリンター名)] が選択されていることを確認します。

「USBxxx」のxには数字が入ります。

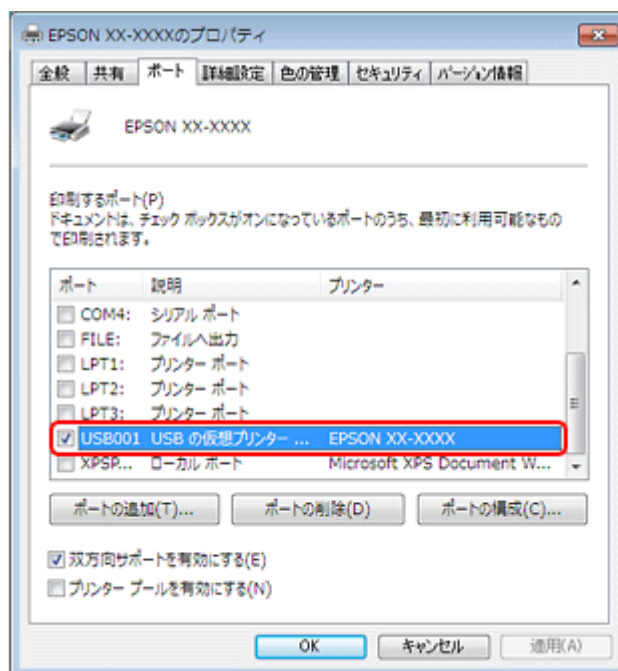

参考

[ポートの追加] によるポートの設定はしないでください。

以上を確認しても印刷できないときは、プリンタードライバーを一旦削除して、インストールし直してください。

- ➔ 「ドライバー/ソフトウェアの削除」 75 ページ
- ➔ 「ドライバー/ソフトウェアの再インストール」 73 ページ

Mac OS X の場合



印刷のステータスが「一時停止」になっていませんか？

ご使用のプリンターの印刷状況を確認する画面を表示して、一時停止の状態でないことをご確認ください。

1. プリンタリストを表示します。

Mac OS X v10.5.x ~ v10.7.x

[アップル] - [システム環境設定] - [プリントとファクス] (または [プリントとスキャン]) の順にクリックします。

Mac OS X v10.4.11

[ハードディスク] - [アプリケーション] - [ユーティリティ] - [プリンタ設定ユーティリティ] の順にダブルクリックします。

2. ご使用のプリンターをダブルクリックします。

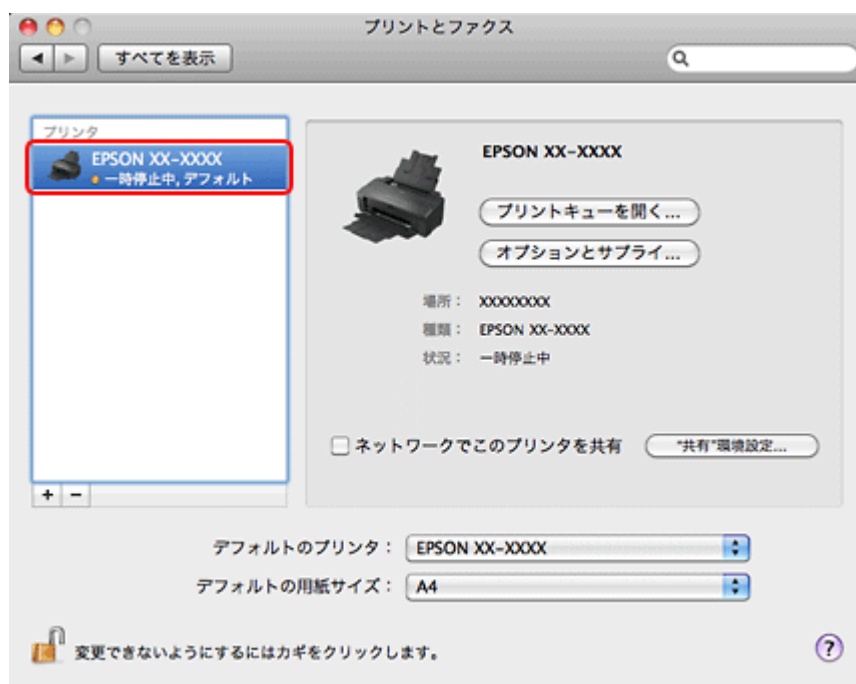

3. [プリンタを再開] (Mac OS X v10.4.11 の場合は [ジョブを開始]) をクリックします。



以上を確認しても印刷できないときは、プリンタードライバーを一旦削除して、インストールし直してください。

- ➔ [「ドライバー/ソフトウェアの削除」 75 ページ](#)
- ➔ [「ドライバー/ソフトウェアの再インストール」 73 ページ](#)

印刷品質 / 結果が悪い

印刷品質が悪い（かすれる / スジが入る / 色合いがおかしい / にじむなど）、印刷面がこすれる / 汚れる、印刷位置がずれる / はみ出すときは、以下の項目をご確認ください。

チェック 1 印刷品質が悪い



- ➔ [「印刷品質 / 結果が悪い - チェック 1 印刷品質が悪い」 96 ページ](#)

チェック 2 印刷面がこすれる / 汚れる



→ 「印刷品質 / 結果が悪い - チェック 2 印刷面がこすれる / 汚れる」 99 ページ

チェック 3 印刷位置がずれる / はみ出す



→ 「印刷品質 / 結果が悪い - チェック 3 印刷位置がずれる / はみ出す」 101 ページ

印刷品質 / 結果が悪い - チェック 1 印刷品質が悪い

	かすれる / スジが入る	色合いがおかしい	にじむ
異常			

正常			
----	---	---	---

プリンターをチェック



プリントヘッドのノズルが目詰まりしていませんか？

プリントヘッドのノズルが目詰まりしていると、印刷がかすれたり変な色で印刷されたりします。ノズルチェック機能を使用してノズルの目詰まりを確認し、ノズルが目詰まりしているときはヘッドクリーニングをしてください。

➔ [「ノズルチェックとヘッドクリーニング」 108 ページ](#)



インクカートリッジは純正品以外を使用していませんか？

本製品のプリンタードライバーは純正インクカートリッジを前提に色調整されています。純正品以外を使用すると、印刷品質が低下することがあります。インクカートリッジは純正品のご使用をお勧めします。インクカートリッジの交換について詳しくは、以下のページをご覧ください。

➔ [「インクカートリッジの交換」 115 ページ](#)



古くなったインクカートリッジを使用していませんか？

古くなったインクカートリッジを使用すると印刷品質が低下します。開封後は6ヵ月以内に使い切ってください。未開封の推奨使用期限は、インクカートリッジの個装箱をご覧ください。



双方向印刷時のプリントヘッドのギャップ（ずれ）が発生していませんか？

本製品は高速で印刷するために、プリントヘッドが左右どちらに移動するときにもインクを吐出しています。この印刷方式を「双方向印刷」と呼びます。この双方向印刷をしているときに、右から左へ移動するときの印刷位置と左から右へ移動するときの印刷位置がずれて、縦の野線がずれたり、ぼやけたような印刷結果になったりすることがあります。ギャップ調整機能を使用して、印刷のずれ（ギャップ）を調整してください。

➔ [「印刷のずれ（ギャップ）調整」 112 ページ](#)



出力装置（ディスプレイ、プリンター）の発色方法の違いによる差です

ディスプレイ表示の色合いとプリンターで印刷したときの色合いは、発色方法が違うため、差異が生じます。

用紙をチェック



写真などを普通紙に印刷していませんか？

文字に比べ印刷面積の大きい写真などを普通紙に印刷すると、インクがにじんだり、印刷物に等間隔で線が入ることがあります。写真などを印刷するときや、より良い品質で印刷するためには、専用紙のご使用をお勧めします。



用紙の表裏を間違えて印刷していませんか？

エプソン製専用紙に印刷するときは、表面に印刷してください。

印刷用紙のセット方法について詳しくは、以下のページをご覧ください。

➔ [「用紙のセット」 12 ページ](#)



印刷後、写真用紙などの専用紙を重ねた状態で放置していませんか？

印刷後の用紙の取り扱いに注意してください。

用紙のパッケージやマニュアルなどに記載されている注意事項をご確認ください。

印刷設定をチェック



プリンターにセットした用紙の種類と印刷設定の【用紙種類】は合っていますか？

プリンターにセットした用紙の種類と、印刷設定の【用紙種類】が合っていないと、印刷品質が悪くなります。印刷設定をご確認ください。

➔ [「印刷できる用紙と設定」 33 ページ](#)



印刷品質を低いモードに設定していませんか？

印刷品質を高いモード（[きれい] など）にして印刷してみてください。



色補正に「オートフォトファイン！EX」を選択していますか？

オートフォトファイン！EXは、被写体の配置などを解析して補正します。このため、被写体の配置を換えた（回転、拡大/縮小、トリミングなど）画像では色合いが変わることがあります。フチなし印刷とフチあり印刷でも被写体の配置が換わるため、色合いが変わることがあります。また、画像内のピントが合っていない箇所では不自然な階調が生じることがあります。色合いが変わったり不自然な階調が発生したりするときは、オートフォトファイン！EX以外のモードで印刷してください。



CD/DVDに印刷するときに、印刷濃度を調整してみてください

CD/DVD 印刷時に印刷濃度が濃かったり薄かったりするときは、Epson Print CD で印刷濃度を調整して印刷してみてください。

詳しくは Epson Print CD のヘルプをご覧ください。

➔ [「Epson Print CD の使い方 \(ヘルプのご案内\)」 72 ページ](#)

印刷データをチェック



写真を印刷するときに、解像度の低い（画素数の少ない）データを印刷していませんか？

デジタルカメラや携帯電話で撮影した写真データは、細かい点（画素）の集まりで構成されています。同じサイズ用の紙に印刷するときには、この画素数が多いほどなめらかで高画質な印刷ができます。

印刷する用紙のサイズに合わせて、適切な画素数の写真データを準備してください。

➔ [「適切な画素数の写真データを準備」 48 ページ](#)

なお、Web ページの画像は、データ通信を優先するために解像度の低い場合が多く、ディスプレイ上できれいに見えても、印刷すると期待した印刷品質が得られないことがあります。



Web ページを印刷していませんか？

Web ページの画像は、データ通信を優先するために解像度の低い場合が多く、ディスプレイ上できれいに見えても、印刷すると期待した印刷品質が得られないことがあります。

以上を確認しても印刷品質 / 結果が悪いときは、以下のページをご覧ください。

➔ [「印刷品質 / 結果が悪い - チェック 2 印刷面がこすれる / 汚れる」 99 ページ](#)

➔ [「印刷品質 / 結果が悪い - チェック 3 印刷位置がずれる / はみ出す」 101 ページ](#)

印刷品質 / 結果が悪い - チェック 2 印刷面がこすれる / 汚れる



プリンターをチェック



プリンター内部が汚れていませんか？

用紙にローラーの汚れが付いたときは、用紙を通紙（給紙 / 排紙）してプリンター内部を清掃してください。プリンター内部の清掃について、詳しくは以下のページをご覧ください。

➔ [「プリンター内部の清掃」 119 ページ](#)

用紙をチェック



反りのある用紙や、端面にバリ（用紙の断裁のときに出る「かえり」）のある用紙を使用していませんか？

反りのある用紙や、端面にバリのある用紙に印刷すると、プリントヘッドが用紙をこすることがあります。用紙の反りやバリを修正してからプリンターにセットしてください。用紙のパッケージやマニュアルなどに記載されている注意事項をご確認ください。



封筒が膨らんでいませんか？

封筒に印刷する場合、封筒が膨らんでいると、プリントヘッドが用紙をこすることがあります。封筒の膨らみを取り除いてからセットしてください。

➔ [「用紙のセット」 12 ページ](#)



両面に印刷するとき、印刷した面を十分に乾かさずに、裏面に印刷していませんか？

両面に印刷するとき、印刷した面のインクが乾いていない状態で裏面に印刷すると、乾いていないインクがプリンターのローラーに付いて、次の印刷時、用紙に転写することがあります。印刷した面を十分に乾かしてから裏面に印刷してください。また、ハガキに印刷するときは、先に宛名面から印刷することをお勧めします。



ご使用のプリンターで印刷できない用紙を使用していませんか？

ご使用のプリンターで印刷できる用紙を使用してください。

➔ [「印刷できる用紙と設定」 33 ページ](#)



用紙を横方向にセットしていませんか？

横方向にセットして印刷すると、印刷面がこすれることがあります。往復ハガキ以外の用紙は、縦方向にセットしてください。



印刷後、写真用紙などの専用紙を重ねた状態で放置していませんか？

印刷後の用紙の取り扱いに注意してください。
用紙のパッケージやマニュアルなどに記載されている注意事項をご確認ください。

印刷設定をチェック



フチなしで印刷するときに、フチなし印刷推奨以外の用紙を使用していませんか？

フチなし推奨以外の用紙では、プリントヘッドがこすれて印刷結果が汚れることがあります。
フチなし印刷推奨の用紙を使用することをお勧めします。

➔ [「印刷できる用紙と設定」 33 ページ](#)



こすれ軽減機能を使用して印刷してみてください

印刷結果がこすれて汚れるときは、[こすれ軽減] 機能を使用して印刷してみてください。
詳しくはプリンタードライバーのヘルプをご覧ください。

➔ [「プリンタードライバーの使い方 \(ヘルプのご案内\)」 66 ページ](#)



重要

[こすれ軽減] 機能は、印刷こすれが発生したときのみご使用ください。なお、こすれ軽減機能を使用すると印刷速度が遅くなる場合があります。

以上を確認しても印刷品質 / 結果が悪いときは、以下のページをご覧ください。

➔ [「印刷品質 / 結果が悪い - チェック 1 印刷品質が悪い」 96 ページ](#)

➔ [「印刷品質 / 結果が悪い - チェック 3 印刷位置がずれる / はみ出す」 101 ページ](#)

印刷品質 / 結果が悪い - チェック 3 印刷位置がずれる / はみ出す



プリンターをチェック



用紙をセットするときに、エッジガイドを用紙の側面に合わせていますか？

エッジガイドを用紙の側面に合わせないと、用紙がまっすぐ給紙されません。
エッジガイドは用紙の側面に合わせてください。



カード / 名刺サイズ用紙に印刷するとき、フォトカード / 名刺セットホルダを使用していますか？

カード / 名刺サイズ用紙に印刷するときは、フォトカード / 名刺セットホルダを使用してください。

➔ 「[カード / 名刺サイズ用紙をセットするときは](#)」 15 ページ

印刷設定をチェック



印刷設定の [用紙サイズ] とプリンターにセットした用紙のサイズが異なっていませんか？

印刷設定の [用紙サイズ] と、プリンターにセットした用紙のサイズが異なっていると、印刷位置がずれたり、はみ出し
たりして印刷されます。

プリンターにセットする用紙を印刷設定の [用紙サイズ] に合わせるか、プリンターにセットした用紙に合うようにデー
タを拡大 / 縮小して印刷してください。

拡大 / 縮小印刷について詳しくは、プリンタードライバーのヘルプをご覧ください。

➔ 「[プリンタードライバーの使い方 \(ヘルプのご案内\)](#)」 66 ページ



フチなし印刷をしていませんか？

フチなし印刷では印刷データを用紙サイズより少し拡大して印刷するため、用紙からはみ出た部分は印刷されません。
はみ出し量を調整してみてください。詳しくは、プリンタードライバーのヘルプをご覧ください。

➔ 「[プリンタードライバーの使い方 \(ヘルプのご案内\)](#)」 66 ページ



トリミングして印刷していませんか？

デジタルカメラで撮影した写真データの縦横比と用紙の縦横比は若干異なるため、アプリケーションソフトによっては、
用紙の縦横比に合うように、自動で写真データをトリミング (画像の一部を切り取る) して印刷することがあります。

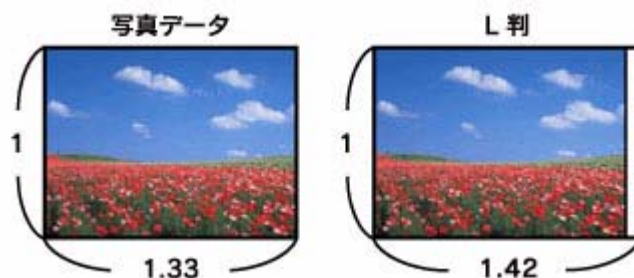

Web ページを印刷していませんか？

Web ページを印刷するとページが用紙の幅に収まらず、ページの右側が欠けて印刷されることがあります。これは、ホームページが印刷のことを考えて制作されていないためです。

ページを用紙の幅に収めて印刷するには、以下のページをご覧ください。

➔ [「Web ページの印刷」 53 ページ](#)

以上を確認しても印刷品質 / 結果が悪いときは、以下のページをご覧ください。

➔ [「印刷品質 / 結果が悪い - チェック 1 印刷品質が悪い」 96 ページ](#)

➔ [「印刷品質 / 結果が悪い - チェック 2 印刷面がこすれる / 汚れる」 99 ページ](#)

印刷時のその他のトラブル



「高速ではない USB ハブに接続している高速 USB デバイス」と表示される

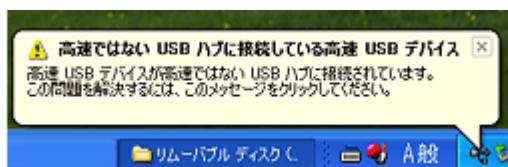

ご使用のパソコンまたはハブは Hi-Speed USB に対応していません。Hi-Speed に対応していないパソコンやハブでも本製品をお使いいただけますが、印刷が停止したり遅くなったりすることがあります。

詳細は、表示されたメッセージをクリックしてください。



ヘッドクリーニングが動作しない

プリンターにエラーが発生するとヘッドクリーニングはできません。エラーを解除してください。

また、インク残量が少ないときにもヘッドクリーニングはできません。新しいインクカートリッジに交換してください。交換について、詳しくは以下のページをご覧ください。

➔ [「インクカートリッジの交換」 115 ページ](#)



連続して印刷をしている途中で印刷速度が遅くなった

高温による製品内部の損傷を防ぐための機能が働いています。

連続印刷中に印刷速度が極端に遅くなったときは、印刷を中断し電源オンの状態で 30 分以上放置してください。印刷を再開すると、通常で速度で印刷できるようになります。

※印刷速度が遅くなっても、印刷を続けることはできます。

※電源をオフにして放置しても、印刷速度は回復しません。



漏洩電流について

多数の周辺機器を接続している環境では、本製品に触れた際に電気を感じる場合があります。このようなときには、プリンターを接続しているパソコンなどからアース（接地）を取ることをお勧めいたします。

電源が入らない / 切れない



電源が入らない 電源ランプが点滅 / 点灯しない

- 【電源】 ボタンを少し長めに押してください。
- 電源プラグをコンセントにしっかりと差し込んでください。
- 壁などに固定されているコンセントに直接接続してください。



電源が切れない

【電源】 ボタンを少し長めに押してください。

それでも電源が切れないときは、電源プラグをコンセントから抜いてください。その後、プリントヘッドの乾燥を防ぐため、電源を入れ直して【電源】 ボタンでオフにしてください。

ランプ表示



本製品の状態をランプの点灯、点滅によって確認することができます。エラーが発生したときは、下表の通り対処してください。なお、パソコン画面でもエラーの詳細が表示されますので、合わせてご確認ください。

➔ [「プリンターの状態（インク残量 / エラーなど）確認」 113 ページ](#)

イラスト凡例	ランプの状態	
	点灯	
	消灯	
	点滅	(ピカーピカー)
	高速点滅	(ピカッピカッピカッピカッ)



正常な状態





ローカル (USB) 接続

電源ランプ (グリーン)	状態
 点灯	印刷待ちの状態です。
 点滅	本製品が動作中 (電源オン時の初期動作中 / 印刷中 / インクカートリッジ交換中 / ヘッドクリーニング中 / 給排紙中 / デジタルカメラ接続中など) です。
 高速点滅	本製品が終了処理をしている状態です。数秒間待つと消灯します。

















ネットワーク接続 (正常状態)







NW1 ランプ (グリーン)	状態
 点灯	無線 LAN が有効の状態です。

左側: NW1 ランプ (グリーン)	電源ランプ (グリーン)	状態
 点滅	 点滅	ネットワークの通信中です。

左側: NW1 ランプ (グリーン)	右側: NW2 ランプ (オレンジ)	状態
  交互点滅		<ul style="list-style-type: none"> 電源オン時の初期動作中です。 AOSS または WPS (プッシュボタン) の設定中です。
  同時点滅		<ul style="list-style-type: none"> ファームウェアのアップデート準備中またはキャンセル中です。 WPS (PIN コード) の設定中です。

エラーの状態

ランプ	状態	対処
  点灯	用紙がセットされていません。または用紙が重なって給紙されています。	用紙を正しくセットして、【用紙/キャンセル】ボタンを押してください。 ➔ 「用紙のセット」12 ページ
	CD/DVD 印刷時に、CD/DVD トレイがセットされていません。	CD/DVD トレイを正しくセットして、【用紙/キャンセル】ボタンを押してください。 ➔ 「CD/DVD のセット」16 ページ
  点滅	用紙が詰まりました。	以下のページをご覧くださいになって、詰まっている用紙を取り除いてください。 ➔ 「用紙が詰まった」82 ページ
	CD/DVD 印刷時に、CD/DVD トレイが詰まりました。	CD/DVD トレイを手でゆっくりと引き抜き、【用紙/キャンセル】ボタンを押してください。
	排紙トレイが閉じています。	排紙トレイを開いてください。
  高速点滅	カードサイズまたは名刺サイズの用紙が横方向にセットされたため、詰まりました。	以下の手順で詰まっている用紙を取り除いてください。 (1) 詰まった用紙と同じサイズの用紙をもう1枚、縦方向にセットします。 (2) 【用紙/キャンセル】ボタンを押して給紙し、詰まった用紙を押し出します。
  点灯	いずれかのインク量が限界値※以下になったか、インクカートリッジがセットされていません。	新しいインクカートリッジに交換してください。 ➔ 「インクカートリッジの交換」115 ページ
	※本製品はプリントヘッドの品質を維持するため、インクが完全になくなる前に動作を停止するように設計されています。	
	新しいインクカートリッジをセットしても、インクカートリッジが正しく認識されていません。	インクカートリッジをセットし直してみてください。
	本製品では使用できないインクカートリッジがセットされています。	本製品で使用できるインクカートリッジをセットしてください。
  点滅	いずれかのインクが残り少なくなりました。	新しいインクカートリッジを準備してください。
   点滅 高速点滅	用紙への印刷時に、CD/DVD ガイドが開いています。	CD/DVD ガイドを閉じてください。
   高速交互点滅	外部機器接続コネクタに、非対応の機器が接続されています。	外部機器接続コネクタには、PictBridge に対応した機器（デジタルカメラやフォトビューアーなど）を接続してください。

ランプ	状態	対処
 点滅	外部機器接続コネクタに、USB ハブが接続されています。	外部機器接続コネクタは USB ハブを使用できません。USB ケーブルを直接接続してください。
 消灯   高速点滅	プリンターエラーが発生しました。	電源を一旦オフにした後、再度電源をオンにしてください。 それでもエラーが解除されないときは、電源をオフにしてプリンターカバーを開け、内部に異物（輸送用の保護テープ / 用紙など）が入っていないか確認し、電源をオンにしてください。
 交互点滅	廃インク吸収パッドの吸収量が限界に近付いています。または、限界に達しました。	廃インク吸収パッド※ 1 の交換が必要です。お客様による交換はできません。エプソンの修理窓口に交換をご依頼ください。※ 2。 ▶「本製品に関するお問い合わせ先」127 ページ パソコン画面に印刷継続のメッセージが表示されている場合、プリンターの【用紙 / キャンセル】ボタンを押すと印刷が続行し、ランプのエラー表示が一時的に消えます。ただし、このメッセージは、パッドを交換するまで定期的に表示されます。
 点灯	ファームウェアのアップデートに失敗したため、リカバリーモードで起動しました。	以下の手順でもう一度ファームウェアをアップデートしてください。 (1) パソコンとプリンターを USB 接続します (リカバリーモード中のアップデート作業は、ネットワーク接続ではできません)。 (2) エプソンのホームページから最新版のファームウェアをダウンロードしてアップデートを開始します。 詳しくはダウンロードページの「アップデート方法」をご覧ください。
右側：NW2 ランプ (オレンジ)  点滅	簡単無線 LAN 設定中にエラーが発生しました。	以下の点に注意して、簡単無線 LAN 設定をやり直してください。 <ul style="list-style-type: none"> 無線 LAN アクセスポイント側も設定モードにしておく。 無線 LAN アクセスポイントとプリンターとの距離を短くして (3m 以内を目安に) 試す。
右側：NW2 ランプ (オレンジ)  高速点滅	簡単無線 LAN 設定中にセキュリティーエラーが発生しました。	他の無線 LAN 端末が、同時に簡単無線 LAN 設定を実行している可能性があります。時間をおいて設定し直してください。

※ 1 クリーニング時や印刷時に排出される廃インクを吸収する部品です。

※ 2 廃インク吸収パッドの吸収量が限界に達する時期は使用状況によって異なります。吸収量が限界に達すると、パッドを交換するまで印刷できません (インクあふれ防止のため)。保証期間経過後の交換は有償です。

メンテナンス

ノズルチェックとヘッドクリーニング

ノズルチェックとヘッドクリーニング

プリントヘッドのノズルが目詰まりしていると、印刷がかすれたり変な色で印刷されたりします。ノズルチェック機能を使用してノズルの目詰まりを確認し、ノズルが目詰まりしているときはヘッドクリーニングをしてください。



- ノズルチェック : チェックパターンを印刷して、ノズルが目詰まりしていないか確認します。
- ヘッドクリーニング : ノズルが目詰まりしているときに、インクの吐出と吸引をしてプリントヘッド（ノズル）を清掃します。インクが消費されます。



重要

- CD/DVD トレイがセットされていると、ノズルチェックとヘッドクリーニングができません。取り出してから、CD/DVD ガイドを閉じてください。また、クリーニングが終了するまで、CD/DVD トレイを挿入しないでください。
- ヘッドクリーニング中は、電源をオフにしないでください。充電が不十分で印刷できなくなるおそれがあります。



参考

- ヘッドクリーニングはインクを吐出してノズルをクリーニングする機能です。インクを消費するため、ノズルが目詰まりしているときだけ実行してください。
- インク残量が少ないとき、ヘッドクリーニングはできません。インクカートリッジを交換してから実行してください。交換について、詳しくは以下のページをご覧ください。
➔ [「インクカートリッジの交換」 115 ページ](#)

1. プリンタードライバーのユーティリティー画面を表示します。

Mac OS X では「Epson Printer Utility」を表示します。

➔ [「メンテナンス機能を実行するとき」 64 ページ](#)

2. ノズルチェックを実行します。

Windows の場合

[ユーティリティ] タブをクリックして、[ノズルチェック] をクリックしてください。

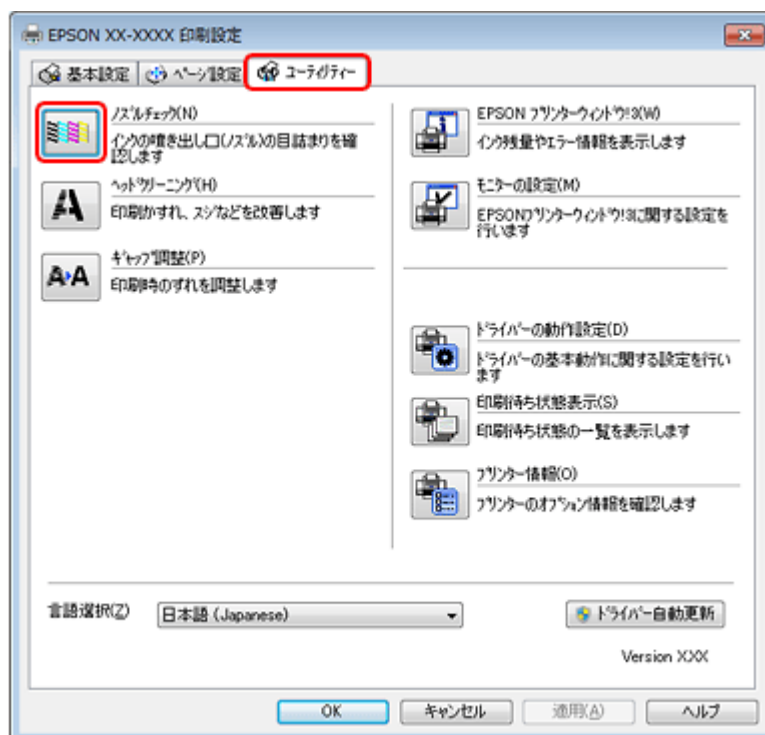
**Mac OS X** の場合

[ノズルチェック] をクリックしてください。

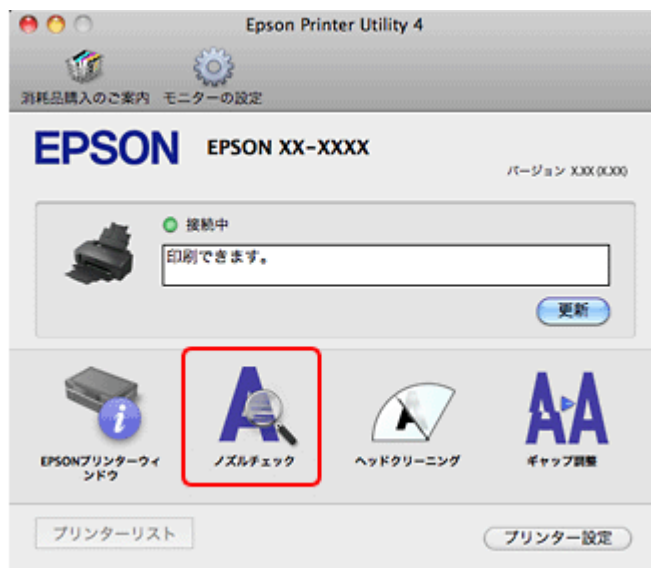
**3.** この後は、画面の指示に従って操作します。

操作を進めるとノズルチェックパターンが印刷されます。パターンを見てノズルが目詰まりしているときは、ヘッドクリーニングをしてください。



参考

- ノズルチェックとヘッドクリーニングを交互に 4 回程度繰り返しても目詰まりが解消されないときは、電源をオフにして 6 時間以上放置した後、再度ノズルチェックとヘッドクリーニングを実行してください。時間をおくことによって、目詰まりが解消し、正常に印刷できるようになることがあります。それでも改善されないときは、エプソンの修理窓口に修理をご依頼ください。
 - ➔ 「本製品に関するお問い合わせ先」127 ページ
- ノズルチェックパターンは明るい場所で確認してください。電球色の蛍光灯などの下で確認すると、ノズルチェックパターンが正しく確認できないことがあります。
- プリントヘッドが乾燥して目詰まりすることを防ぐため、電源のオン / オフは必ず【電源】ボタンで行ってください。
- プリントヘッドを常に最適な状態に保つために、定期的に印刷することをお勧めします。

以上で終了です。

プリンター操作でのノズルチェックとヘッドクリーニング

1. A4 サイズの普通紙をセットします。

➔ 「用紙のセット」12 ページ

2. 【電源】ボタンを押し、本製品の電源をオフにします。

3. 【用紙 / キャンセル】ボタンを押したまま【電源】ボタンを押すと、ノズルチェックパターンが印刷されます。

【用紙 / キャンセル】ボタンと【電源】ボタンは、電源ランプが点滅したら指を離してください。

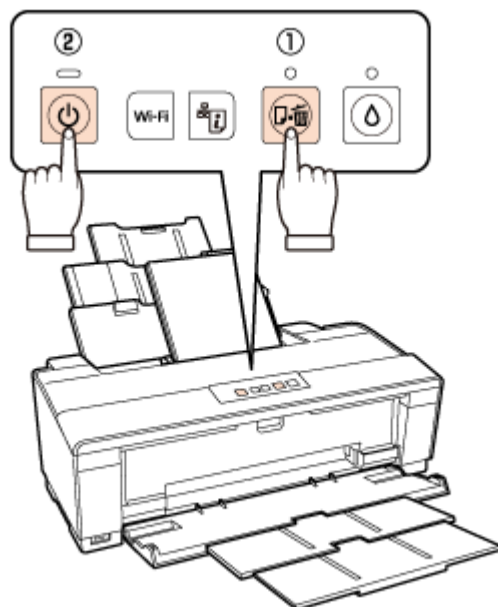

4. 印刷結果を確認します。

良い例：すべての線が印刷されている場合は、目詰まりしていません。ヘッドクリーニングは必要ありません。

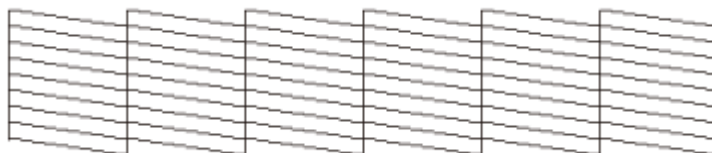

悪い例：線が欠けていれば目詰まりしています。手順 5 に進んでください。

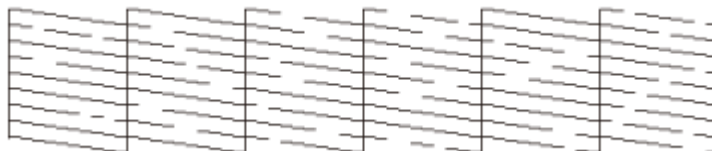

参考

ノズルチェックパターンは明るい場所で確認してください。電球色の蛍光灯などの下で確認すると、ノズルチェックパターンが正しく確認できないことがあります。

5. 【インク】 ボタンを 3 秒間押すと、ヘッドクリーニングが開始されます。

電源ランプが点滅したら指を離してください。

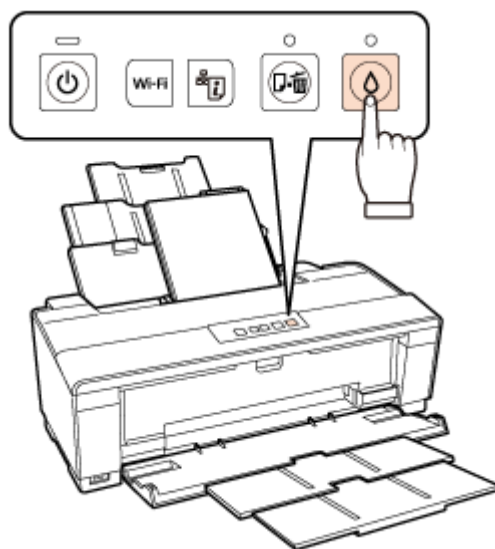

電源ランプの点滅が点灯に変わったら、ヘッドクリーニングは終了です。
再度ノズルチェックパターンを印刷して、目詰まりが解消されたことを確認してください。



参考

- ノズルチェックとヘッドクリーニングを交互に 4 回程度繰り返しても目詰まりが解消されないときは、電源をオフにして 6 時間以上放置した後、再度ノズルチェックとヘッドクリーニングを実行してください。時間をおくことによって、目詰まりが解消し、正常に印刷できるようになることがあります。それでも改善されないときは、エプソンの修理窓口に修理をご依頼ください。
 - ➔ [「本製品に関するお問い合わせ先」127 ページ](#)
- プリントヘッドが乾燥して目詰まりすることを防ぐため、電源のオン / オフは必ず【電源】ボタンで行ってください。
- プリントヘッドを常に最適な状態に保つために、定期的に印刷することをお勧めします。

以上で終了です。

印刷のずれ（ギャップ）調整

印刷位置がずれて、縦の罫線がずれたりぼやけたような印刷結果になったりするときは、ギャップ調整してください。

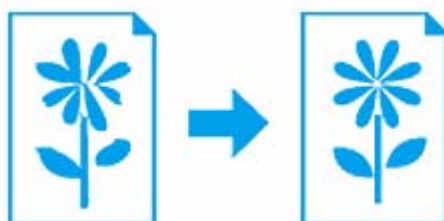

1. プリンタードライバーのユーティリティ画面を表示します。

Mac OS X では「Epson Printer Utility」を表示します。

➔ [「メンテナンス機能を実行するとき」64 ページ](#)

2. ギャップ調整を実行します。

Windows の場合

[ユーティリティ] タブをクリックして、[ギャップ調整] をクリックしてください。

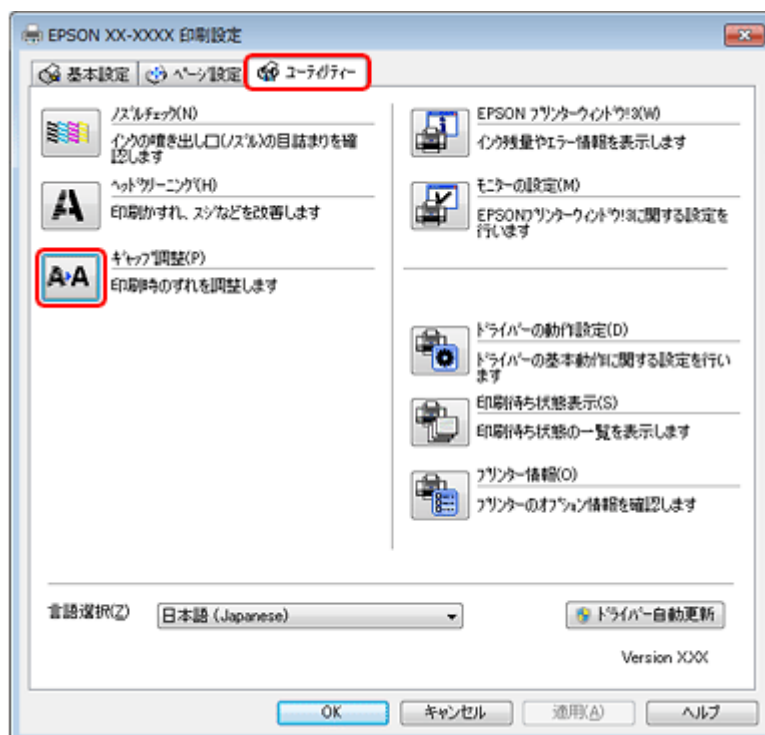

Mac OS X の場合

[ギャップ調整] をクリックしてください。



3. この後は、画面の指示に従って操作します。

操作を進めるとギャップ調整シートが印刷されます。印刷されたシートを見て、それぞれ縦スジのないパターンの番号を選択してください。

#1

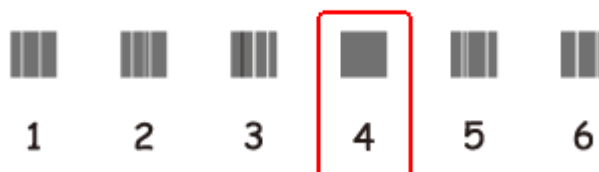

以上で終了です。

プリンターの状態（インク残量 / エラーなど）確認

印刷できないなどのトラブルが発生したときのエラー情報やインク残量の目安が、パソコンの画面で確認できます。

1. プリンタードライバーのユーティリティー画面を表示します。

Mac OS X では「Epson Printer Utility」を表示します。

➔ [「メンテナンス機能を実行するとき」64 ページ](#)

2. プリンターの状態を確認する画面を表示します。

Windows の場合

[ユーティリティー] タブをクリックして、[EPSON プリンターウィンドウ !3] をクリックしてください。

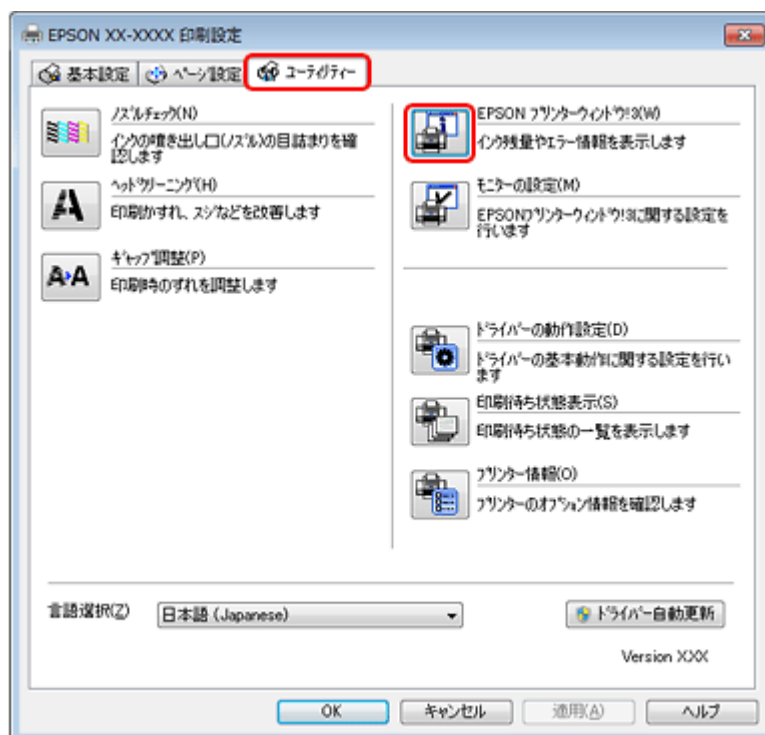

参考

EPSON プリンターウィンドウ !3 機能が無効になっているときは、[ドライバーの動作設定] をクリックして [EPSON プリンターウィンドウ !3 を使用する] をチェックしてください。

Mac OS X の場合

[EPSON プリンターウィンドウ] をクリックしてください。

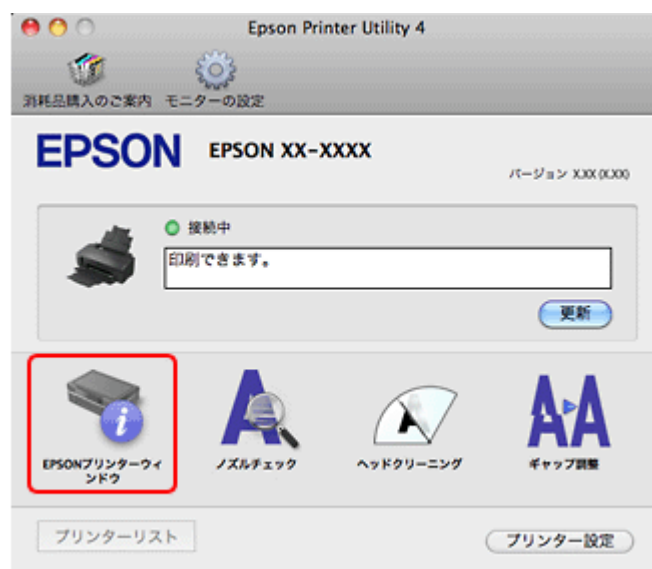

3. プリンターの状態を確認します。

エラー情報が表示されているときは、メッセージに従ってエラーを解除してください。



参考

弊社では純正品以外の品質や信頼性について保証できません。

以上で終了です。

インクカートリッジの交換

インクカートリッジの交換



交換の前に以下の注意事項をご確認ください。

→ 『製品使用上のご注意』（紙マニュアル）



重要

- 操作（赤で示した）部分以外は触らないでください。
- CD/DVD トレイが挿入されているときは取り出して、CD/DVD ガイドを閉じてください。

1. プリンターカバーを開けます。

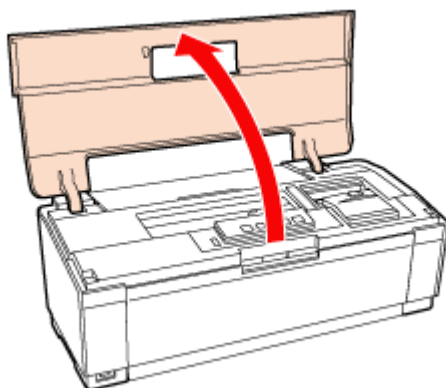

2. 【インク】 ボタンを押します。

プリントヘッドがインクカートリッジ交換位置に移動します。



3. インク残量確認ランプで、交換の必要なインクカートリッジを確認します。

ランプ点灯：インク残量が限界値以下になっています。交換が必要です。

ランプ点滅：インクが残り少なくなっています。

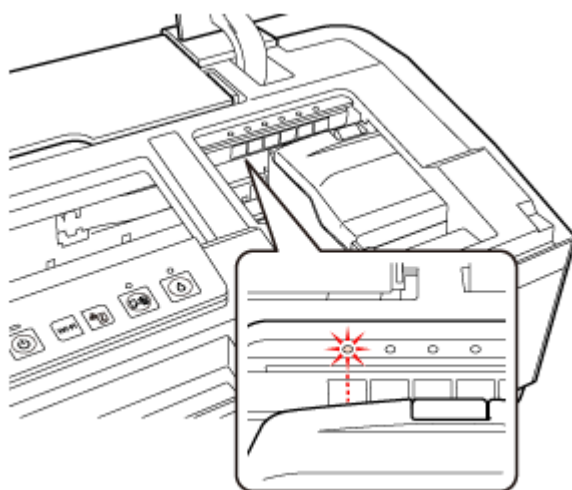

4. 新しいインクカートリッジを袋から取り出して、黄色いフィルムをはがします。

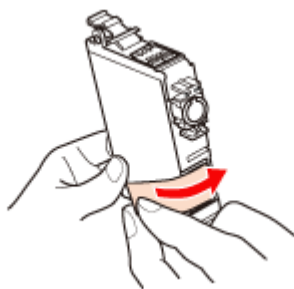

重要

インクカートリッジの緑色の基板には触らないでください。正常に印刷できなくなるおそれがあります。

5. カートリッジカバーを開けます。

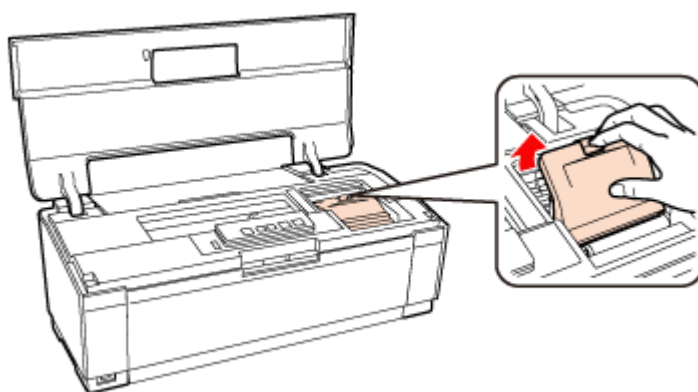

6. 交換するインクカートリッジを取り外します。

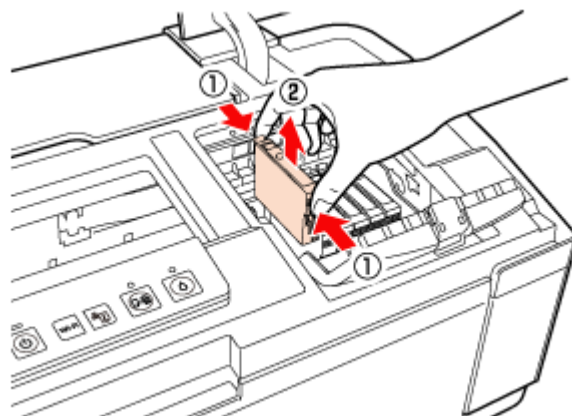

7. 新しいインクカートリッジをまっすぐに挿入し、「押」部分をしっかりと押し込んでセットします。

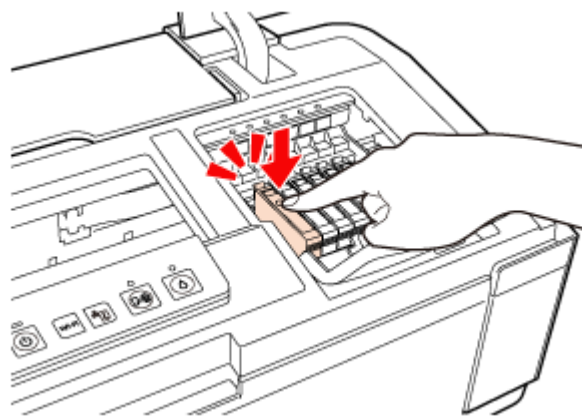

8. カートリッジカバーを「カチッ」と音がするまでしっかり閉めます。

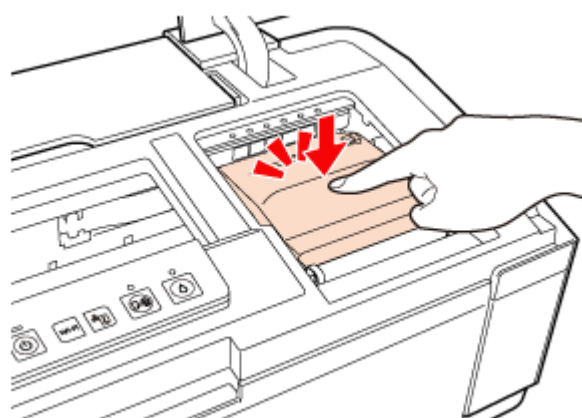

9. プリンターカバーを閉じます。

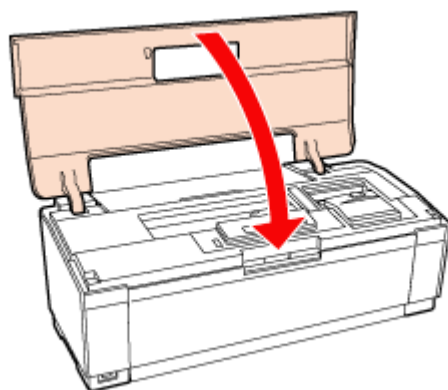

10.【インク】 ボタンを押します。

プリントヘッドが右側に移動して、インクの充てんが始まります。
インク充てんは約2分かかります。電源ランプの点滅が点灯に変わったら、インクの充てんは終了です。

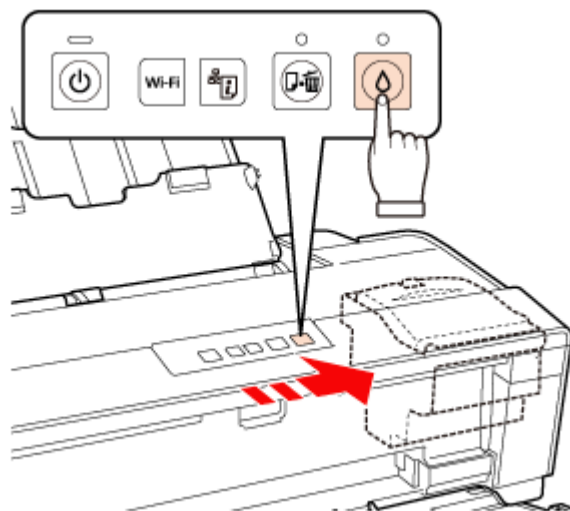

重要

- 充電中（電源ランプの点滅中）は、電源をオフにしないでください。充電が不十分で印刷できなくなるおそれがあります。
- 充電中（電源ランプの点滅中）は、CD/DVD トレイを挿入しないでください。故障するおそれがあります。



参考

充電が始まらずに電源ランプが点滅し続けているときは、インクカートリッジがしっかりとセットされているか、カートリッジカバーがしっかりと閉められているか確認してください。

以上で終了です。

プリンター内部の清掃



重要

製品内部は布やティッシュペーパーなどでふかないでください。繊維くすなどでプリントヘッドが目詰まりすることがあります。

1. A4 または A3 サイズの普通紙（コピー用紙など）をセットします。

➔ [「用紙のセット」12 ページ](#)

2. 【用紙 / キャンセル】 ボタンを押して通紙（給紙 / 排紙）します。

用紙にインクの汚れが付かなくなるまで、手順 1～2 を繰り返します。

以上で終了です。

輸送時のご注意

輸送時のご注意

1. 【電源】 ボタンを押して、電源をオフにします。

プリントヘッドが右側のホームポジション（待機位置）に移動し、固定されます。



重要

- インクカートリッジは取り外さないでください。プリントヘッドが乾燥し、印刷できなくなるおそれがあります。
- プrintヘッドの動作中に電源プラグをコンセントから抜くと、プリントヘッドがホームポジションに移動せず、固定できません。もう一度電源をオンにしてから、【電源】 ボタンを押して電源をオフにしてください。

2. USB ケーブルを取り外して、電源コードをコンセントから抜きます。

3. プリンターカバーを開けて、市販のテープなどでインクカートリッジセット部が動かないように固定します。

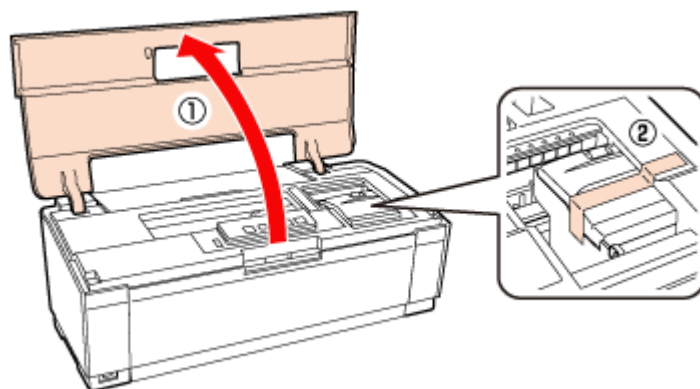

4. 市販のテープなどで排紙トレイの左右を固定します。

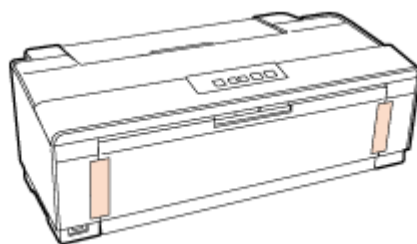

5. 保護材を取り付け、本製品を水平にして梱包箱に入れます。電源コードも添付します。



重要

保護材の取り付け時や輸送時には、本製品を傾けたり、立てたり、逆さにしたりせず、水平な状態にしてください。

以上で終了です。

輸送後のご注意

印刷不良が発生したときは、プリントヘッドをクリーニングしてください。

➔ [「ノズルチェックとヘッドクリーニング」 108 ページ](#)

付録

製品仕様

総合仕様

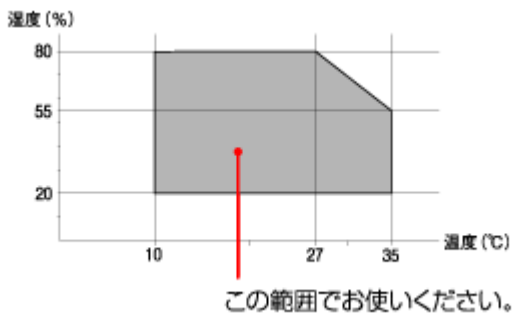
ノズル配列	黒インク：90 ノズル カラー：90 ノズル×5 色
インク色	ブラック / マゼンタ / イエロー / シアン / ライトシアン / ライトマゼンタ
最高解像度	5760 ※ ×1440dpi
最小ドットサイズ	1.5pl (ピコリットル)
インターフェイス	Hi-Speed USB×2 (PC 接続用 / PictBridge 対応外部機器接続用)
定格電圧	AC100V
定格周波数	50 ~ 60Hz
定格電流	0.6A
消費電力	印刷時：約 18W (ISO/IEC 24712 印刷パターン) スリープモード時：約 3.3W 電源オフ時：約 0.2W
製品外形寸法 (単位：mm)	収納時：幅 616mm× 奥行 322mm× 高さ 215mm 使用時：幅 616mm× 奥行 798mm× 高さ 415mm
製品質量	約 11.8kg (インクカートリッジ / 電源コードを含まず)
動作時の環境	温度：10 ~ 35 °C 湿度：20 ~ 80% (非結露) 
保管時の環境	温度：- 20 ~ 40 °C 湿度：5 ~ 85% (非結露)
省資源機能	両面印刷機能 / 割り付け印刷機能 / 縮小印刷機能を使用することで、印刷用紙の使用枚数を節約することができます。

※ 最小 1/5760 インチのドット間隔で印刷します。

電源高調波

この装置は、高調波電流規格 JIS C 61000-3-2 に適合しています。

無線 LAN 仕様

準拠規格	IEEE 802.11b/IEEE 802.11g/IEEE 802.11n
無線規格	ARIB STD-T66/RCR STD-33
周波数範囲	2.400 ~ 2.4835GHz (1 ~ 13ch) / 2.471 ~ 2.497GHz (14ch)
チャンネル	IEEE 802.11b : 1 ~ 14ch IEEE 802.11g : 1 ~ 13ch IEEE 802.11n : 1 ~ 13ch ※ 1
伝送方式	DS-SS (IEEE 802.11b) /OFDM (IEEE 802.11g/IEEE 802.11n)
通信速度	1 ~ 11Mbps モード (IEEE 802.11b) 6 ~ 54Mbps モード (IEEE 802.11g) 6.5 ~ 72.2Mbps モード (IEEE 802.11n HT20) 13.5 ~ 150Mbps モード (IEEE 802.11n HT40)
通信モード	インフラストラクチャー / アドホック ※ 2
セキュリティー	WEP (64/128bit) /WPA-PSK (TKIP) /WPA-PSK (AES) ※ 3

※ 1 40MHz 帯域幅 (HT40) または 20MHz 帯域幅 (HT20) で自動選択。

※ 2 IEEE802.11n には対応していません。

※ 3 WPA2 規格に準拠し、WPA・WPA2 Personal 規格に対応しています。



重要

通信速度は、規格上の通信速度表記であり、理論上の最大通信速度や実際の通信可能速度を示すものではありません。実際の通信速度は、環境により異なります。

システム条件

本製品の対応 OS は以下の通りです。

Windows

Windows 7 ※、Windows Vista ※、Windows XP (SP1 以降)、Windows XP Professional x64 Edition
※ 32 ビット版 /64 ビット版に対応

Mac OS

Mac OS X v10.7.x、Mac OS X v10.6.x、Mac OS X v10.5.x、Mac OS X v10.4.11

最新の OS 対応状況の詳細は、エプソンのホームページをご覧ください。

➔ <http://www.epson.jp/support/taiou/os/>



参考

- E-Web Print は、Windows のみ対応しています。
- Mac OS X の UNIX ファイルシステム（UFS 形式）には対応していません。
- Mac OS X のボリュームフォーマット「Mac OS 拡張（大文字 / 小文字を区別、ジャーナリング）」または「Mac OS 拡張（大文字 / 小文字を区別）」には対応していません。「Mac OS 拡張（ジャーナリング）」または「Mac OS 拡張」をご利用ください。

サービス / サポート案内

各種サービス / サポートについて

弊社が行っている各種サービス / サポートは、以下のページでご案内しています。

➔ [「本製品に関するお問い合わせ先」127 ページ](#)

マニュアルのダウンロードサービス

製品マニュアル（取扱説明書）の最新版 PDF データをダウンロードできるサービスを提供しています。

➔ <http://www.epson.jp/support/>

「故障かな？」と思ったら（お問い合わせの前に）

お問い合わせ前の確認事項

必ず以下のトラブル対処方法をご確認ください。

➔ 「トラブル解決」

それでもトラブルが解決しないときは、以下の事項をご確認の上、お問い合わせください。

① 本製品の型番	EP-4004
② 製造番号	製品に貼られているラベルに記載されています。 
③ どのような操作	<input type="checkbox"/> パソコンから印刷 <input type="checkbox"/> その他（ ）
④ 印刷データ	<input type="checkbox"/> 写真 <input type="checkbox"/> 文章 <input type="checkbox"/> その他（ ）

⑤ エラー表示	<input type="checkbox"/> ランプ <input type="checkbox"/> パソコン画面 メッセージ内容：
⑥ 用紙の種類	<input type="checkbox"/> 普通紙 <input type="checkbox"/> 写真用紙 <input type="checkbox"/> ハガキ <input type="checkbox"/> その他 ()
⑦ 用紙のサイズ	<input type="checkbox"/> A4 <input type="checkbox"/> ハガキ <input type="checkbox"/> L判 <input type="checkbox"/> A3 <input type="checkbox"/> その他 ()

お問い合わせ窓口

本製品に関するお問い合わせ先

カラリオインフォメーションセンター

➔ [「本製品に関するお問い合わせ先」127 ページ](#)

修理 / アフターサービスについて

保証書について

保証期間中に、万一故障した場合には、保証書の記載内容に基づき保守サービスを行います。ご購入後は、保証書の記載事項をよくお読みください。

保証書は、製品の「保証期間」を証明するものです。「お買い上げ年月日」「販売店名」に記載漏れがないかご確認ください。これらの記載がない場合は、保証期間内であっても保証期間内と認められないことがあります。記載漏れがあった場合は、お買い求めいただいた販売店までお申し出ください。

保証書は大切に保管してください。保証期間、保証事項については、保証書をご覧ください。

補修用性能部品および消耗品の保有期間

本製品の補修用性能部品および消耗品の保有期間は、製品の製造終了後 5 年間です。

故障の状況によっては弊社の判断により、製品本体を、同一機種または同等仕様の機種と交換等させていただくことがあります。

なお、同等機種と交換した場合は、交換前の製品の付属品や消耗品をご使用いただけなくなる場合があります。改良などにより、予告なく外観や仕様などを変更することがあります。

保守サービスの種類と受付窓口

エプソン製品を万全の状態でお使いいただくために、下記の保守サービスをご用意しております。

引取修理サービス (ドア to ドアサービス)	 <p>ご指定の日時 / 場所に修理品を引き取りにお伺いするサービスです。お客様による梱包 / 送付の必要はありません。修理完了品を最短で 3 日後にお届けします。 修理費用とは別にサービス料金 1,575 円 / 台 (税込み、保証期間内外とも一律) が必要です。</p>
送付修理サービス (デリバリーサービス)	<p>お客様により修理品を梱包 / 送付していただきます。修理完了品を最短で 3 日後にお届けします。</p>
持込修理サービス (クイックサービス)	<p>修理品を修理窓口に直接お持ち込みいただき、その場で修理いたします。所要時間の目安は 1 ~ 2 時間です。</p>

保守サービスの詳細は、次のいずれかでご確認ください。

- お買い求めいただいた販売店
- エプソン修理センター
➔ [「本製品に関するお問い合わせ先」 127 ページ](#)
- エプソンのホームページ
➔ <http://www.epson.jp/support/>



重要

- エプソン純正品以外あるいはエプソン品質認定以外の、オプションまたは消耗品を装着し、それが原因でトラブルが発生した場合には、保証期間内であっても責任を負いかねますのでご了承ください。ただし、この場合の修理などは有償で行います。
- 本製品の故障や修理の内容によっては、製品本体に保存されているデータや設定情報が消失または破損することがあります。また、お使いの環境によっては、ネットワーク接続などの設定をお客様に設定し直していただくことになります。これに関して弊社は、保証期間内であっても責任を負いかねますのでご了承ください。データや設定情報は、必要に応じてバックアップするかメモを取るなどして保存することをお勧めします。

本製品に関するお問い合わせ先

●エプソンのホームページ <http://www.epson.jp>

各種製品情報・ドライバー類の提供、サポート案内等のさまざまな情報を掲載したエプソンのホームページです。

なお、エプソンなら購入後も安心。皆様からのお問い合わせの多い内容をFAQとしてホームページに掲載しております。ぜひご利用ください。
FAQ <http://www.epson.jp/faq/>

●MyEPSON

エプソン製品をご愛用の方も、お持ちでない方も、エプソンに興味をお持ちの方への会員制情報提供サービスです。お客様にピッタリのおすすめ最新情報をお届けしたり、プリンターをもっと楽しくお使いいただくお手伝いをします。製品購入後のユーザー登録もカンタンです。さあ、今すぐアクセスして会員登録しよう。

インターネットでアクセス!

<http://myepson.jp/>

▶カンタンな質問に答えて会員登録。

●カラリオインフォメーションセンター 製品に関するご質問・ご相談に電話でお答えします。

【電話番号】 **050-3155-8011**

【受付時間】 月～金曜日9:00～20:00 土日祝日10:00～17:00(1月1日、弊社指定休日を除く)

◎上記電話番号をご利用できない場合は、042-589-5250へお問い合わせください。

●修理品送付・持ち込み依頼先

お買い上げの販売店様へお持ち込みいただくか、下記修理センターまで送付願います。

拠点名	所在地	電話番号
札幌修理センター	〒003-0021 札幌市白石区栄通4-2-7 エプソンサービス(株)	011-805-2886
松本修理センター	〒390-1243 松本市神林1563 エプソンサービス(株)	050-3155-7110
東京修理センター	〒191-0012 東京都日野市日野347 エプソンサービス(株)	050-3155-7120
鳥取修理センター	〒689-1121 鳥取市南栄町26-1 エプソンリペア(株)	050-3155-7140
福岡修理センター	〒812-0041 福岡市博多区吉塚8-5-75 初光流通センタービル3F エプソンサービス(株)	050-3155-7130
沖縄修理センター	〒900-0027 那覇市山下町5-21 沖縄通興社ビル2F エプソンサービス(株)	098-852-1420

【受付時間】月曜日～金曜日9:00～17:30(祝日、弊社指定休日を除く)

*予告なく住所・連絡先等が変更される場合がございますので、ご了承ください。

*修理については、エプソンのホームページでご確認ください。 <http://www.epson.jp/support/>

◎上記電話番号をご利用できない場合は、下記の電話番号へお問い合わせください。

・松本修理センター:0263-86-7660 ・東京修理センター:042-584-8070

・鳥取修理センター:0857-77-2202 ・福岡修理センター:092-622-8922

●引取修理サービス(ドアtoドアサービス)に関するお問い合わせ先

引取修理サービス(ドアtoドアサービス)とはお客様のご希望日に、ご指定の場所へ、指定業者が修理品をお引取りにお伺いし、修理完了後弊社からご自宅へお届けする有償サービスです。*梱包は業者が行います。

【電話番号】 **050-3155-7150**

【受付時間】 月～金曜日9:00～17:30 (祝日、弊社指定休日は除く)

◎上記電話番号をご利用できない場合は、0263-86-9995へお問い合わせください。

*引取修理サービス(ドアtoドアサービス)については、エプソンのホームページでご確認ください。 <http://www.epson.jp/support/>

*平日の17:30～20:00(弊社指定休日含む)および、土日、祝日の9:00～18:00の電話受付は0263-86-9995(365日受付可)にて日通航空で代行いたします。

*年末年始(12/30～1/3)の受付は土日、祝日と同様になります。

●おうちプリント訪問サービス

印刷ができなくてお困りの方のご自宅にお伺いする有償サービスです。

・マルチフォトカラリオ本体設置

・無線LANの接続・設置

【電話番号】050-3155-8666

【受付時間】月曜日～金曜日9:30～17:30(祝日、弊社指定休日を除く)

◎上記番号をご利用できない場合は、042-511-2944へお問い合わせください。

*サービスの概要および注意事項等、詳細事項はエプソンのホームページでご確認ください。 <http://www.epson.jp/support/houmon/>

上記050で始まる電話番号はKDDI株式会社の電話サービスを利用しており、一部のPHSやIP電話事業者からはご利用いただけません。上記番号をご利用できない場合は、携帯電話またはNTTの固定電話(一般回線)からおかけいただくか、各印の電話番号におかけください。

●講習会のご案内

詳細はホームページでご確認ください。 <http://www.epson.jp/school/>

●ショールーム *詳細はホームページでもご確認ください。 <http://www.epson.jp/showroom/>

エプソンスクエア新宿 〒160-8324 東京都新宿区西新宿6-24-1 西新宿三井ビル1F

【開館時間】月曜日～金曜日 9:30～17:30(祝日、弊社指定休日を除く)

●消耗品のご購入

お近くのエプソン商品取扱店及びエプソンドイレクト(ホームページアドレス <http://www.epson.jp/shop/> または通話料無料 0120-545-101)でお買い求めください。(2011年5月現在)

エプソン販売株式会社 〒160-8324 東京都新宿区西新宿6-24-1 西新宿三井ビル24階

セイコーエプソン株式会社 〒392-8502 長野県諏訪市大和3-3-5

コンシューマ(JP) 2011.05

インクカートリッジについて

インクカートリッジの型番

イメージ写真：ふうせん



このマークが
純正品の目印



画面の表示	色	型番
[BK]	ブラック	ICBK50
[C]	シアン	ICC50
[LC]	ライトシアン	ICLC50
[M]	マゼンタ	ICM50
[LM]	ライトマゼンタ	ICLM50
[Y]	イエロー	ICY50

お得な 6 色パックもあります。

型番：IC6CL50

インクカートリッジは純正品をお勧めします

プリンター性能をフルに発揮するためにエプソン純正品のインクカートリッジを使用することをお勧めします。純正品以外のものをご使用になりますと、プリンター本体や印刷品質に悪影響が出るなど、プリンター本来の性能を発揮できない場合があります。純正品以外の品質や信頼性について保証できません。非純正品の使用に起因して生じた本体の損傷、故障については、保証期間内であっても有償修理となります。

インクカートリッジの回収について



学校に持っていきこう！

インクカートリッジ



里帰リプロジェクト

郵便局に持っていきこう！

エプソンは使用済み純正インクカートリッジの回収活動を通じ、地球環境保全と教育助成活動を推進しています。より身近に活動に参加いただけるように、店頭回収ポストに加え、郵便局や学校での回収活動を推進しています。使用済みのエプソン純正インクカートリッジを、最寄りの「回収箱設置の郵便局」や「ベルマークのカートリッジ回収活動に参加している学校」にお持ちください。

回収サービスの詳細は、エプソンのホームページをご覧ください。

➔ <http://www.epson.jp/recycle/>

商標 / 表記

商標と著作権について

- EPSON および EXCEED YOUR VISION はセイコーエプソン株式会社の登録商標です。
- EPSON ステータスマニターはセイコーエプソン株式会社の商標です。
- EPSON PRINT Image Matching、PRINT Image Framer は、セイコーエプソン株式会社の登録商標です。
- 本文中で用いる P.I.F. は PRINT Image Framer の略称です。

- Microsoft、Windows、Windows Vista は、米国 Microsoft Corporation の米国およびその他の国における登録商標です。
- Mac OS、Bonjour、Safari は米国およびその他の国で登録された Apple Inc. の商標です。
- Adobe、Adobe Acrobat は Adobe Systems Incorporated（アドビシステムズ社）の登録商標です。
- AOSS（TM）は株式会社バッファローの商標です。
- その他の製品名は各社の商標または登録商標です。



本製品は、PRINT Image Matching III に対応しています。
 PRINT Image Matching に関する著作権は、セイコーエプソン株式会社が所有しています。
 PRINT Image Matching に関する情報は、エプソンのホームページをご覧ください。

著作権について

写真・書籍・地図・図面・絵画・版画・音楽・映画・プログラムなどの著作権物は、個人（家庭内その他これに準ずる限られた範囲内）で使用するために複製する以外は著作権者の承認が必要です。

表記について

Windows

- Microsoft (R) Windows (R) 7 operating system 日本語版
- Microsoft (R) Windows Vista (R) operating system 日本語版
- Microsoft (R) Windows (R) XP operating system 日本語版
- Microsoft (R) Windows (R) XP Professional x64 Edition operating system 日本語版

本書では、上記の OS（オペレーティングシステム）をそれぞれ「Windows 7」「Windows Vista」「Windows XP」と表記しています。また、これらの総称として「Windows」を使用しています。

マニュアルについて

マニュアルの種類と内容について

マニュアル名称	内容
準備ガイド（紙マニュアル）	プリンターを使えるようにするまでの準備作業を説明しています。
製品使用上のご注意（紙マニュアル）	安全にお使いいただくための注意事項を説明しています。
ユーザーズガイド（電子マニュアル）	パソコンからの使い方を説明しています。本ガイドです。
ネットワークガイド（電子マニュアル）	プリンターをネットワークで使用するときの設定やトラブルを説明しています。
プリンタードライバーヘルプ	プリンタードライバーの使い方や便利な機能を説明しています。
付属の各ソフトウェアのヘルプ	付属のソフトウェアの使い方を説明しています。

本ガイドについて

推奨閲覧環境について

本ガイドをご覧いただくには、以下のブラウザをご使用になることをお勧めします。

- Microsoft Internet Explorer 6.0 以上（Windows）
- Safari 1.3 以上（Mac OS X）

なお、ブラウザの設定で以下を無効にしているときは、一部機能が利用できない、レイアウトが正常に表示されないなどの現象が発生することがあります。

- JavaScript
- Active X コントロール
- スタイルシート

文字サイズの変更

Windows

ここでは、Windows Internet Explorer 8.x の場合を例に説明します。詳しくは各ブラウザのヘルプなどをご覧ください。





[ページ] メニュー - [文字のサイズ] - [変更する文字サイズ] をクリックしてください。

Mac OS X

ここでは Safari の場合を例に説明します。詳しくは各ブラウザのヘルプなどをご覧ください。

[表示] メニュー - [文字の拡大] または [文字の縮小] の順にクリックしてください。

文中で使用しているマークについて

マーク	内容
 注意	この表示を無視して誤った取り扱いをすると、人が傷害を負う可能性および財産の損害の可能性が想定される内容を示しています。
 重要	ご使用上、必ずお守りいただきたいことを記載しています。この表示を無視して誤った取り扱いをすると、製品の故障や、動作不良の原因になる可能性があります。
 参考	補足情報や制限事項、および知っておくと便利な情報を記載しています。
	参照（ガイド内） 関連したページへジャンプします。
	参照（ページ内） ページ内の項目へジャンプします。

掲載画面について

本ガイドに掲載する画面は、特に指定のない限り以下の画面を使用しています。

- **Windows** : Windows 7
- **Mac OS X** : Mac OS X v10.6.x

本ガイドの削除方法

本ガイドを削除するときは、以下のページをご覧ください。

- ➔ [「ドライバー/ソフトウェアの削除」75 ページ](#)

ご注意

- 本書の内容の一部または全部を無断転載することを禁止します。
- 本書の内容は将来予告なしに変更することがあります。
- 本書の内容にご不明な点や誤り、記載漏れなど、お気付きの点がありましたら弊社までご連絡ください。
- 運用した結果の影響については前項に関わらず責任を負いかねますのでご了承ください。
- 本製品が、本書の記載に従わずに取り扱われたり、不適当に使用されたり、弊社および弊社指定以外の、第三者によって修理や変更されたことなどに起因して生じた障害等の責任は負いかねますのでご了承ください。

(C) 2011 Seiko Epson Corporation. All rights reserved.