

# もくじ

## 写真を印刷

用紙のセット方法 .....	8
ステップ1 用紙の準備 .....	8
ステップ2 用紙のセット .....	10
写真の印刷方法 .....	11
本製品に付属のソフトウェアで印刷 .....	11
市販ソフトウェアで印刷 .....	12
写真をきれいに印刷するポイント .....	20
ポイント1 画像サイズに適した印刷サイズで印刷 .....	20
ポイント2 専用紙（写真用紙）に印刷 .....	21

## 年賀状／ハガキを印刷

ハガキのセット方法 .....	22
ステップ1 ハガキの準備 .....	22
ステップ2 ハガキのセット .....	23
ハガキへの印刷方法 .....	25
印刷手順 .....	25

## CD / DVD レーベルを印刷

CD / DVD のセット方法 .....	29
ステップ1 印刷できるCD / DVD の確認 .....	29
ステップ2 セット方法 .....	29
レーベルデータの作成と印刷方法 .....	33
EPSON Multi-PrintQuicker で印刷 .....	33
市販ソフトウェアで印刷 .....	33
CD / DVD 印刷時のご注意 .....	35
印刷前のご注意 .....	35
印刷後のご注意 .....	35

## 文書／ホームページ／封筒の印刷

A4 などの定形紙のセット方法 .....	36
ステップ1 用紙の準備 .....	36
ステップ2 用紙のセット .....	37
封筒のセット方法 .....	39
ステップ1 封筒の準備 .....	39
ステップ2 封筒のセット .....	39
文書の印刷方法 .....	41
印刷手順 .....	41
ホームページの印刷方法 .....	45
印刷手順 .....	45
封筒の印刷方法 .....	53
封筒の印刷領域と余白 .....	53
印刷手順 .....	53

## バラエティ用紙を使って楽しもう

名刺のセットとデータの作成／印刷方法 .....	57
--------------------------	----

用紙のセット方法.....	57
名刺データの作成と印刷方法.....	59
<b>アイロンプリントペーパーのセットと印刷方法.....</b>	<b>61</b>
用紙のセット方法.....	61
印刷方法.....	61
印刷後の転写方法.....	62
<b>ミニフォトシールのセットと印刷方法.....</b>	<b>63</b>
用紙のセット方法.....	63
印刷方法.....	64
<b>ラベルシートのセットと印刷方法.....</b>	<b>66</b>
用紙のセット方法.....	66
印刷方法.....	66

## 便利な印刷機能

<b>拡大／縮小印刷.....</b>	<b>68</b>
拡大／縮小率を自動的に設定「フィットページ」.....	68
拡大／縮小率を自由に設定「任意倍率」.....	69
<b>割り付け印刷.....</b>	<b>71</b>
印刷手順.....	71
<b>両面印刷（手動）.....</b>	<b>74</b>
印刷手順.....	74
<b>スタンプマーク印刷.....</b>	<b>76</b>
印刷手順.....	76
オリジナルスタンプマークの登録.....	77
<b>四辺フチなし印刷（定形紙）.....</b>	<b>80</b>
四辺フチなし印刷の推奨用紙.....	80
簡単に四辺フチなし印刷するには.....	80
市販のアプリケーションソフトを使って四辺フチなし印刷するには.....	80
<b>写真を補正／加工して印刷.....</b>	<b>83</b>
補正／加工モードのご紹介.....	83
設定手順.....	84
<b>色を微調整して印刷.....</b>	<b>86</b>
調整項目のご紹介.....	86
調整手順.....	87
<b>画面表示と色合わせして印刷.....</b>	<b>90</b>
設定手順.....	90
<b>最高画質で印刷.....</b>	<b>94</b>
設定のポイント.....	94
印刷手順.....	94
<b>ポスター（拡大分割）印刷.....</b>	<b>98</b>
印刷手順.....	98
貼り合わせガイドを使っての用紙の貼り合わせ方.....	99
<b>オリジナルサイズ用の紙に印刷.....</b>	<b>103</b>
登録手順.....	103
変更／削除手順.....	106
<b>Exif Print / PRINT Image Matching.....</b>	<b>109</b>
Exif Print と PRINT Image Matching とは？.....	109
どうやって使うの？.....	110

## トラブル対処方法

<b>給紙／排紙のトラブル.....</b>	<b>112</b>
紙詰まり.....	112
うまく給紙できない.....	112
<b>L判／A4などの取り除き方法.....</b>	<b>113</b>

<b>名刺／カードの取り除き方法</b> .....	<b>115</b>
詰まっている箇所の確認 .....	115
見える箇所に詰まっている場合の取り除き方法 .....	115
見えない箇所（給紙口付近）に詰まっている場合の取り除き方法 .....	115
<b>CD / DVD トレイの取り除き方法</b> .....	<b>117</b>
<b>うまく給紙できない（L判 / A4 など）</b> .....	<b>118</b>
<b>うまく給紙できない（CD / DVD）</b> .....	<b>120</b>
<b>印刷品質／結果のトラブル</b> .....	<b>122</b>
印刷品質が悪い .....	122
印刷面がこすれる／汚れる .....	122
印刷位置がずれる／はみ出す .....	122
CD / DVD レーベルの印刷位置がずれる、印刷が濃い薄い .....	123
ホームページを思い通りに印刷できない .....	123
<b>印刷品質が悪い</b> .....	<b>124</b>
プリンタをチェック .....	124
用紙をチェック .....	125
プリンタドライバの設定をチェック .....	125
印刷データをチェック .....	128
<b>印刷面がこすれる／汚れる</b> .....	<b>129</b>
用紙をチェック .....	129
印刷領域をチェック .....	130
プリンタをチェック .....	131
<b>印刷位置がずれる／はみ出す</b> .....	<b>132</b>
プリンタドライバの設定をチェック .....	132
その他をチェック .....	133
<b>CD / DVD レーベルの印刷位置がずれる、印刷が濃い薄い</b> .....	<b>134</b>
<b>ホームページを思い通りに印刷できない</b> .....	<b>135</b>
背景色が印刷されない .....	135
画像がきれいに印刷できない .....	136
<b>プリンタが動かない／印刷できないトラブル</b> .....	<b>137</b>
チェック 1 プリンタの電源をチェック .....	137
チェック 2 プリンタとパソコンの接続をチェック .....	137
チェック 3 プリンタをチェック .....	137
チェック 4 パソコンをチェック .....	138
チェック 5 以上を確認しても印刷ができない場合は .....	138
<b>チェック 1 プリンタの電源をチェック</b> .....	<b>139</b>
<b>チェック 2 プリンタとパソコンの接続をチェック</b> .....	<b>140</b>
<b>チェック 3 プリンタをチェック</b> .....	<b>141</b>
<b>チェック 4 パソコンをチェック</b> .....	<b>143</b>
確認手順 .....	143
<b>チェック 5 以上を確認しても印刷できない場合は</b> .....	<b>146</b>
<b>パソコン画面にエラーが表示される</b> .....	<b>147</b>
<b>その他のトラブル</b> .....	<b>148</b>

---

## ソフトウェア情報

<b>プリンタドライバとは？</b> .....	<b>149</b>
印刷データの配達屋さん .....	149
印刷条件の受付屋さん .....	149
便利な機能がたくさん .....	150
<b>プリンタドライバ「追加方法」／「選択方法」</b> .....	<b>151</b>
プリンタドライバ「追加方法」（Mac OS X） .....	151
プリンタドライバ「選択方法」（Mac OS 9） .....	153
<b>プリンタドライバ「画面の表示方法」</b> .....	<b>155</b>
Mac OS X の場合（プリンタドライバ「画面の表示方法」） .....	155
Mac OS 9 の場合（プリンタドライバ「画面の表示方法」） .....	156

<b>プリンタドライバ「各画面の説明（ヘルプの表示方法）」</b> .....	<b>158</b>
ヘルプの表示方法.....	158
<b>プリンタドライバ「印刷状況の確認画面」</b> .....	<b>159</b>
Mac OS X の場合（プリンタドライバ「印刷状況の確認画面」）.....	159
Mac OS 9 の場合（プリンタドライバ「印刷状況の確認画面」）.....	160
<b>プリンタドライバ「モニタ機能の設定」</b> .....	<b>162</b>
設定手順.....	162
<b>プリンタドライバ「システム条件」</b> .....	<b>164</b>
Windows XP.....	164
Windows 2000.....	164
Windows Me.....	164
Windows 98.....	165
Mac OS X.....	165
Mac OS 9.....	165
プリンタモニタ機能の動作環境（Windows）.....	165
<b>EPSON Multi-PrintQuicker「CD / DVD レーベルの作成と印刷」</b> .....	<b>166</b>
EPSON Multi-PrintQuicker の起動.....	166
CD / DVD レーベルの作成と印刷.....	166
<b>EPSON Multi-PrintQuicker「CD / DVD ジャケットの作成と印刷」</b> .....	<b>176</b>
EPSON Multi-PrintQuicker の起動.....	176
CD / DVD ジャケットの作成と印刷.....	176
<b>EPSON Multi-PrintQuicker「名刺の作成と印刷」</b> .....	<b>187</b>
EPSON Multi-PrintQuicker の起動.....	187
名刺の作成と印刷.....	187
<b>EPSON Multi-PrintQuicker「オンラインヘルプの見方」</b> .....	<b>195</b>
<b>EPSON Creativity Suite「EPSON Creativity Suite とは？」</b> .....	<b>196</b>
EPSON Creativity Suite とは？.....	196
各アイコンについて.....	196
<b>EPSON Creativity Suite「オンラインヘルプの見方」</b> .....	<b>198</b>
<b>EPSON File Manager「EPSON File Manager の使い方」</b> .....	<b>199</b>
EPSON File Manager とは？.....	199
EPSON File Manager の起動方法.....	199
<b>EPSON File Manager「画像をメールに添付」</b> .....	<b>201</b>
<b>EPSON File Manager「画像を Web にアップロード」</b> .....	<b>203</b>
<b>EPSON Easy Photo Print「写真を簡単印刷」</b> .....	<b>206</b>
<b>アルバムプリント for EPSON「写真をアルバム印刷（定形紙）」</b> .....	<b>209</b>
アルバムプリント for EPSON の起動.....	209
アルバムの作成と印刷.....	210
<b>アルバムプリント for EPSON「オンラインマニュアルの見方」</b> .....	<b>219</b>
表示方法.....	219
<b>EPSON MovieCapture「EPSON MovieCapture について」</b> .....	<b>220</b>
EPSON MovieCapture とは？.....	220
起動方法.....	220
使い方.....	221
<b>PRINT Image Framer Tool「P.I.F. フレームを追加する」</b> .....	<b>223</b>
P.I.F. フレームの準備.....	223
EPSON Print Imager Framer Tool の起動.....	224
P.I.F. フレームの追加.....	224
<b>ソフトウェアのバージョンアップ</b> .....	<b>228</b>
最新ソフトウェアの入手方法.....	228
ダウンロード／インストール手順.....	228
<b>ソフトウェアの削除（アンインストール）方法</b> .....	<b>230</b>
<b>Mac OS X でのソフトウェアの削除方法</b> .....	<b>231</b>
プリンタドライバの削除方法.....	231
アプリケーションソフトの削除方法.....	233
電子マニュアルの削除方法.....	233

<b>Mac OS 9 でのソフトウェアの削除方法</b> .....	<b>235</b>
電子マニュアルの削除方法.....	236
<b>ソフトウェアの再インストール方法</b> .....	<b>238</b>

---

## メンテナンス

---

<b>インクカートリッジ型番と交換時のご注意</b> .....	<b>239</b>
使用できるインクカートリッジ.....	239
インクカートリッジ取り扱い上のご注意.....	239
<b>インクカートリッジの交換方法</b> .....	<b>242</b>
パソコンに表示されるメッセージに従って交換.....	242
プリンタのボタン操作で交換.....	242
<b>ノズルチェックとプリントヘッドのクリーニング</b> .....	<b>247</b>
ノズルチェックとプリントヘッドのクリーニング方法.....	247
自動メンテナンス機能.....	247
<b>プリンタのボタン操作でノズルチェックとクリーニング</b> .....	<b>249</b>
ステップ1 ノズルチェック.....	249
ステップ2 ヘッドクリーニング.....	250
<b>パソコンの操作でノズルチェックとクリーニング</b> .....	<b>251</b>
操作手順.....	251
<b>ギャップ調整</b> .....	<b>256</b>
調整手順.....	256
<b>保管時（長期間使用しないとき）のお願い</b> .....	<b>261</b>
定期的に印刷してください.....	261
水平な状態で保管してください.....	261
プリンタ内部にホコリが入らないようにしてください.....	261
<b>お手入れ</b> .....	<b>262</b>
外装面のお手入れ.....	262
給紙／排紙ローラのクリーニング.....	262
<b>輸送時のご注意</b> .....	<b>266</b>

---

## 本製品について

---

<b>プリンタの状態をパソコン画面で確認</b> .....	<b>268</b>
表示方法.....	268
<b>使用できる用紙／CD／DVD</b> .....	<b>272</b>
L判／A4 など.....	272
ハガキ.....	274
封筒.....	274
CD／DVD.....	275
<b>使用できる用紙（サイズ別一覧表）</b> .....	<b>276</b>
定形紙.....	276
<b>用紙別プリンタドライバ設定一覧</b> .....	<b>278</b>
L判／A4 サイズなどの用紙.....	278
ハガキ.....	279
封筒.....	279
CD／DVD.....	279
<b>印刷の中止方法</b> .....	<b>280</b>
プリンタの【中止】ボタンで印刷を中止する.....	280
パソコンの画面から印刷を中止する.....	280
<b>メモ리카ードドライブとしての使い方</b> .....	<b>283</b>
使用上のご注意.....	283
メモ리카ードのセットと取り出し.....	283
データをメモ리카ードから取り込む方法／メモ리카ードへ書き込む方法.....	284
メモ리카ードへの書き込み禁止設定.....	284
<b>仕様</b> .....	<b>285</b>

基本仕様 .....	285
インクカートリッジ仕様 .....	285
用紙仕様 .....	286
印刷領域と余白について .....	286
電気仕様 .....	287
総合仕様 .....	288
インターフェイス仕様 .....	288
初期化 .....	289

## 付録

<b>印刷後のご注意と用紙保存方法</b> .....	<b>290</b>
印刷後のご注意 .....	290
印刷後の用紙保存方法 .....	290
<b>プリンタの共有方法</b> .....	<b>292</b>
設定方法 .....	292
<b>プリントサーバ機の設定 (Mac OS X)</b> .....	<b>293</b>
設定手順 .....	293
<b>プリントサーバ機の設定 (Mac OS 9)</b> .....	<b>296</b>
設定手順 .....	296
<b>クライアント機の設定 (Mac OS X)</b> .....	<b>298</b>
<b>クライアント機の設定 (Mac OS 9)</b> .....	<b>300</b>
設定手順 .....	300
<b>色について</b> .....	<b>302</b>
色の要素 .....	302
ディスプレイの発色プロセス<加法混色> .....	302
プリンタ出力の発色プロセス<減法混色> .....	303
出力装置による発色の違い<ディスプレイとプリンタ出力> .....	303
<b>解像度とは?</b> .....	<b>304</b>
解像度とは .....	304
画像データ解像度とプリンタ解像度の関係 .....	305
印刷サイズと画像サイズの関係 .....	305
<b>バックグラウンドプリントの設定</b> .....	<b>307</b>
設定方法 1 .....	307
設定方法 2 .....	308
<b>プリンタケーブルについて</b> .....	<b>309</b>
推奨プリンタケーブルについて .....	309
<b>オプション品 (別売) のご紹介</b> .....	<b>310</b>
無線プリントアダプタ (型番: PA-W11G) .....	310
Bluetooth ユニット (型番: PMDBU2) .....	310
赤外線通信カード (型番: PMPTIR1) .....	310
<b>通信販売 (消耗品) のご案内</b> .....	<b>312</b>
インターネットでご注文 .....	312
お電話でご注文 .....	312
お届け方法 .....	312
お支払い方法 .....	312
送料 .....	313
消耗品カタログの送付 .....	313
<b>無線環境で本製品を使用する (無線プリントアダプタ PA-W11G を使う)</b> .....	<b>314</b>
Mac OS X でのセットアップ .....	314
Mac OS 9 でのセットアップ .....	315
<b>ステップ 1 PA-W11G とパソコンとの接続</b> .....	<b>317</b>
<b>ステップ 2 ネットワーク設定ツールのインストール</b> .....	<b>318</b>
Mac OS X の場合 (ネットワーク設定ツールのインストール) .....	318
Mac OS 9 の場合 (ネットワーク設定ツールのインストール) .....	320
<b>ステップ 3 無線設定と TCP / IP、AppleTalk の設定</b> .....	<b>322</b>
Mac OS X の場合 (無線設定と TCP / IP の設定) .....	322

Mac OS 9 の場合（無線設定と AppleTalk の設定）.....	327
<b>ステップ 4 プリンタの設定</b> .....	<b>334</b>
Mac OS X の場合（プリンタの設定）.....	334
Mac OS 9 の場合（プリンタの設定）.....	335
<b>ステップ 5 2 台目以降のパソコンの設定</b> .....	<b>337</b>
Mac OS X の場合（2 台目以降のパソコンの設定）.....	337
Mac OS 9 の場合（2 台目以降のパソコンの設定）.....	338
<b>困ったときは「PA-W11G 取扱説明書（PDF マニュアル）について」</b> .....	<b>341</b>
PA-W11G 取扱説明書の開き方.....	341
Adobe Reader の使い方.....	342
<b>電子マニュアルの使い方</b> .....	<b>344</b>
マニュアルの見方.....	344
マニュアルの印刷方法.....	346
掲載画面について.....	347
本文中で使用している記号について.....	347
<b>商標／表記について</b> .....	<b>348</b>
商標について.....	348
表記について.....	348
<b>用語集</b> .....	<b>349</b>
<b>本製品に関するお問い合わせ先一覧</b> .....	<b>358</b>

---

## 改訂履歴

---

# 写真を印刷

## 用紙のセット方法

ここでは、定形紙（L判／A4 など）のセット方法について説明します。

このページのもくじ

- 「ステップ1 用紙の準備」 8
- 「ステップ2 用紙のセット」 10

### ステップ1 用紙の準備

プリンタにセットする前に、下表をご覧になり用紙を準備してください。

#### 注意

- 用紙取り扱いの注意については、用紙の取扱説明書をご確認ください。
- エプソン製専用紙をセットする場合は、必要な枚数だけを袋から取り出し、残りは袋に入れて保管してください。

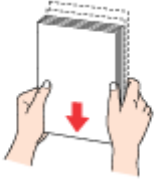
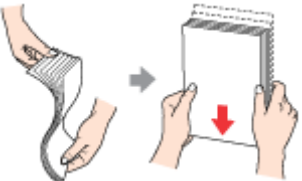

#### 写真用紙／光沢紙／マット紙

用紙	セット可能枚数	印刷面	準備
写真用紙<光沢>	L判：20枚 2L判：20枚 A4：20枚 六切：20枚 カードサイズ：30枚	より光沢のある面	袋から取り出して、用紙の端を揃えます。 
写真用紙<絹目調>	20枚	より光沢のある面	用紙をさばいたり、反ったりしないでください。印刷面を傷付けるおそれがあります。
フォトマット紙	20枚	より白い面	袋から取り出して、用紙をよくさばき、端を揃えます。 

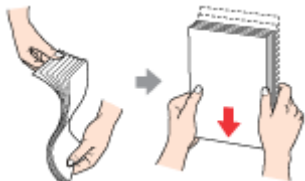

光沢紙	20 枚	より光沢のある面	袋から取り出して、反りを修正します。  そして、用紙をよくさばき、端を揃えます。  反ったまま使用すると、用紙がプリントヘッドとこすれて汚れるおそれがあります。
スーパーファイン紙	エッジガイドの▼マークまで	より白い面	

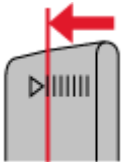
**普通紙**

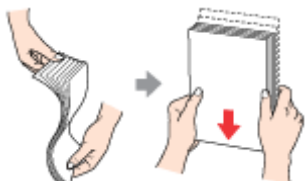
用紙	セット可能枚数	印刷面	準備
両面上質普通紙 <再生紙> (※) 市販の普通紙	エッジガイドの▼マークまで 	—	袋から取り出して、反りを修正します。  そして、用紙をよくさばき、端を揃えます。  反ったまま使用すると、用紙がプリントヘッドとこすれて汚れるおそれがあります。

※両面印刷時のセット可能枚数は 30 枚までです。

**バラエティ用紙**

バラエティ用紙の準備とセット方法については、リンク先のページで説明しています。

用紙	準備とセット方法
両面マット紙<再生紙> 名刺サイズ	「名刺のセットとデータの作成／印刷方法」 57
フォト光沢名刺カード	
アイロンプリントペーパー	「アイロンプリントペーパーのセットと印刷方法」 61
ミニフォトシール	「ミニフォトシールのセットと印刷方法」 63
スーパーファイン専用ラベルシート	「ラベルシートのセットと印刷方法」 66

## ステップ2 用紙のセット

1. 用紙サポートを開いて、引き出します。

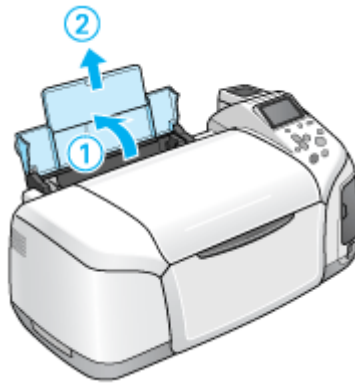

2. 排紙トレイを開いて、引き出します。

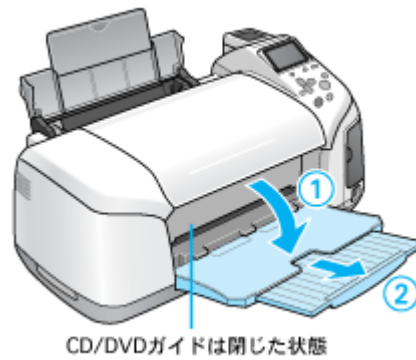

3. 印刷面を手前にして用紙をセットし、エッジガイドを用紙の側面に合わせます。

用紙は縦方向にセットしてください。横方向にセットすると正常に印刷できません。

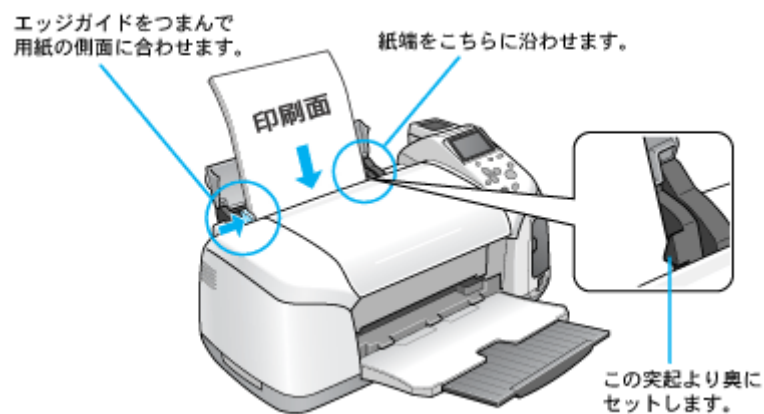

以上で、用紙のセットは終了です。

次は  「写真の印刷方法」 11 へ

## 写真の印刷方法

本製品には以下の写真印刷ソフトウェアが添付されていますので、そのソフトウェアを使った印刷方法と、市販アプリケーションソフトウェアでの基本的な印刷方法を説明します。

### このページのもくじ

- ▶ 「本製品に付属のソフトウェアで印刷」 11
- ▶ 「市販ソフトウェアで印刷」 12

#### 補足情報

印刷前にプリンタの電源がオンになっていることを確認してください。

## 本製品に付属のソフトウェアで印刷

本製品に付属のソフトウェアを使うと、簡単にきれいに写真印刷ができます。

### 写真プリント「EPSON Easy Photo Print」(エプソン イージー フォトプリント)

簡単に写真を印刷したい場合は、以下のページをご覧ください。

▶▶ 「EPSON Easy Photo Print 「写真を簡単印刷」」 206



### アルバムプリント (アルバムプリント for EPSON)

オリジナルのアルバムを作成して印刷したい場合は、以下のページをご覧ください。

▶▶ 「アルバムプリント for EPSON 「写真をアルバム印刷 (定形紙)」」 209

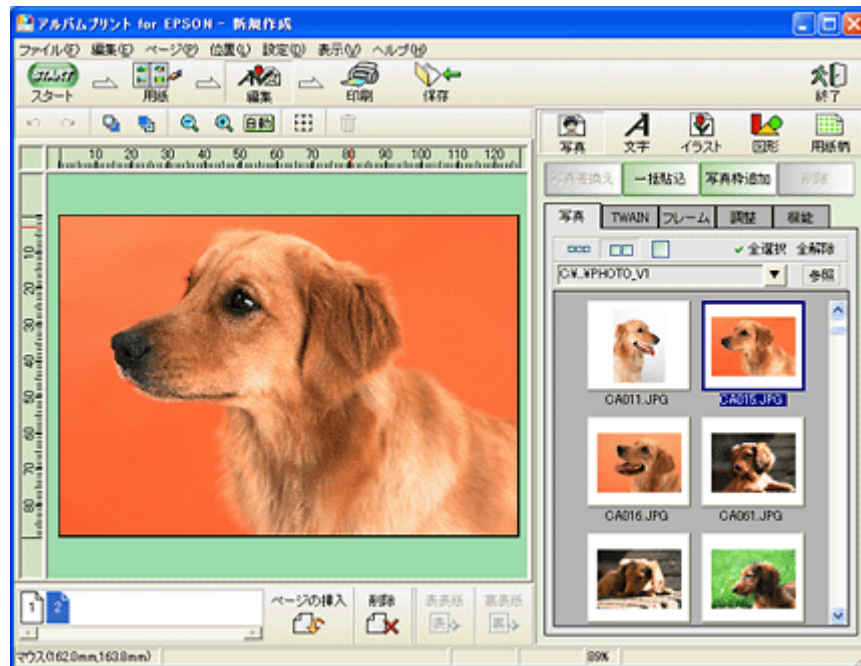

## 市販ソフトウェアで印刷

ここでは「Adobe Photoshop Elements」を例に、市販ソフトウェアでの写真の基本的な印刷方法を説明します。

### 印刷手順

ご利用の OS を選択してください。

- 「Mac OS X の場合 (印刷手順)」 12
- 「Mac OS 9 の場合 (印刷手順)」 16

### Mac OS X の場合 (印刷手順)

1. アプリケーションソフトウェアで、印刷する写真データを開きます。

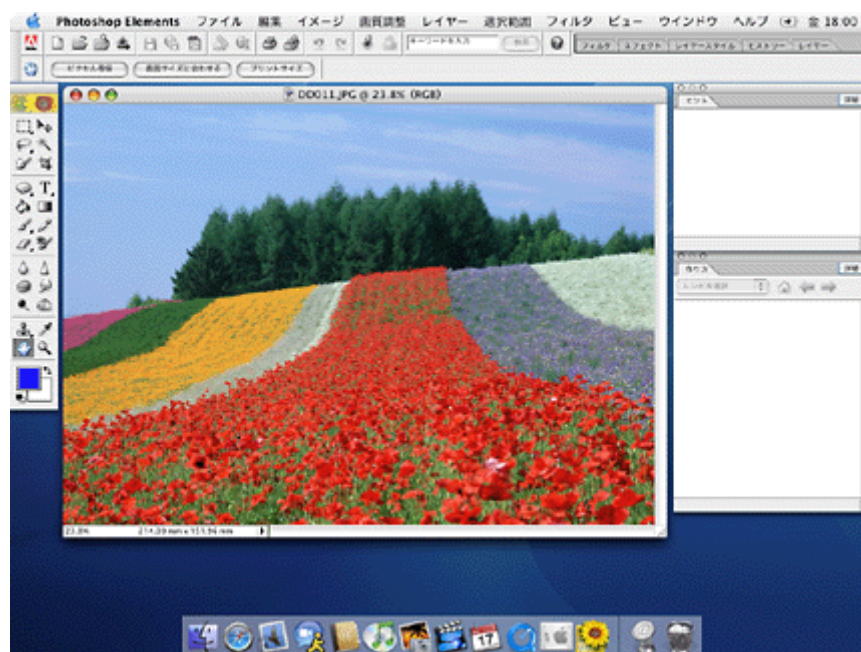

2. **1** [ファイル] をクリックして、**2** [用紙設定] をクリックします。

[ページ設定] 画面が表示されます。



3. **1** [ページ設定] 画面の各項目を設定して、**2** [OK] ボタンをクリックします。

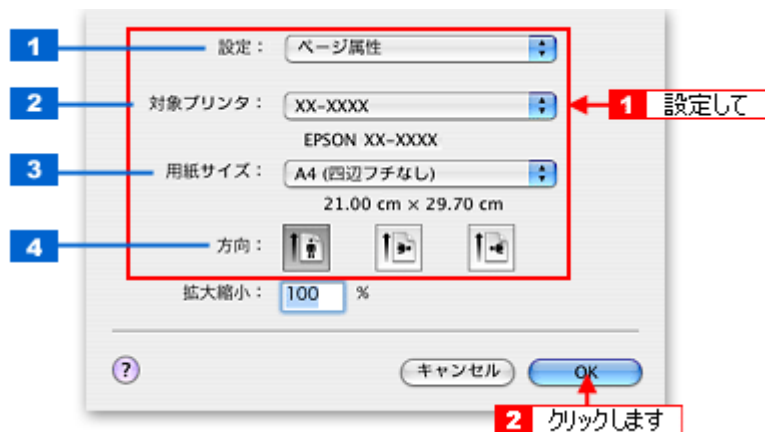

1	設定	[ページ属性] を選択します。
2	対象プリンタ	[本製品名] を選択します。
3	用紙サイズ	プリンタにセットした用紙サイズを選択します。 用紙サイズを選択するときに、用紙サイズ (四辺フチなし) などの (XXXXXX) が表示されます。ここには、用紙タイプや四辺フチなし印刷の設定が表示されますので、ご利用に合わせて選択してください。
4	方向	印刷方向を選択します。

4. **1** [ファイル] をクリックして、**2** [プリントプレビュー] をクリックします。

[プリントプレビュー] 画面が表示されます。



5. **1** [メディアサイズに合わせて拡大・縮小] をチェックして、**2** [OK] ボタンをクリックします。



**こんなときは**

◆◆四辺フチなしで印刷する場合は◆◆

デジタルカメラで撮影した写真データの縦横比と用紙の縦横比は若干異なるため、印刷後余白ができます。そのため、四辺フチなしで印刷する場合は、用紙の縦横比に合うように写真データをトリミング（画像の一部を切り取る）などして調整する必要があります。

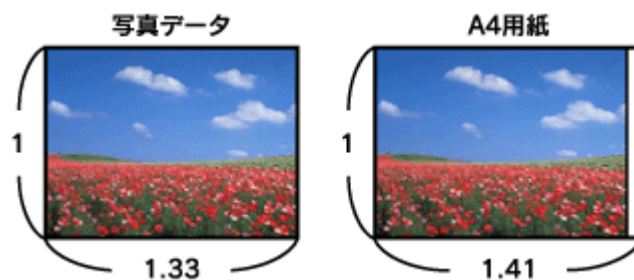

四辺フチなしで印刷するには、[メディアサイズに合わせて拡大・縮小] をチェックせずに、[高さ] または [幅] のどちらかにプリンタにセットした用紙のサイズを入力してください。

例えば、L判横（89 × 127mm）に印刷する場合は、[幅] に [12.7cm] と入力してください。

[高さ] か [幅] のどちらに入力するかは、数値を入力したときに余白ができない方にしてください。

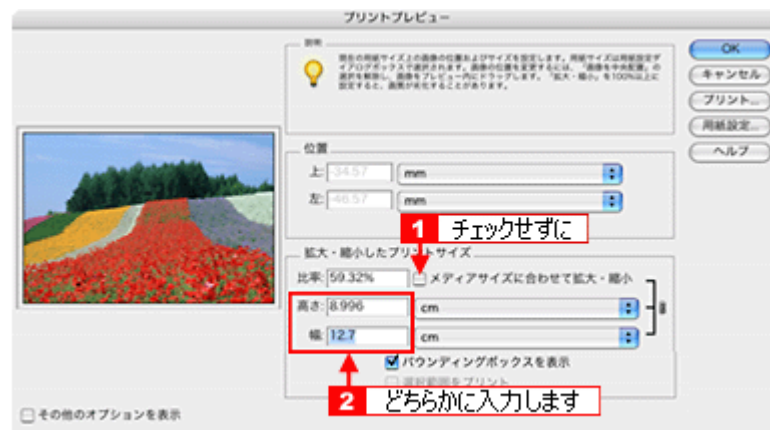

6. プリンタドライバの【プリント】画面を表示します。

☞「【プリント】画面を表示する (Mac OS X)」155

7. **1**【プリンタ】の項目で【本製品名】が表示されていることを確認して、**2**印刷部数と印刷ページを設定します。



8. 【印刷設定】を選択します。

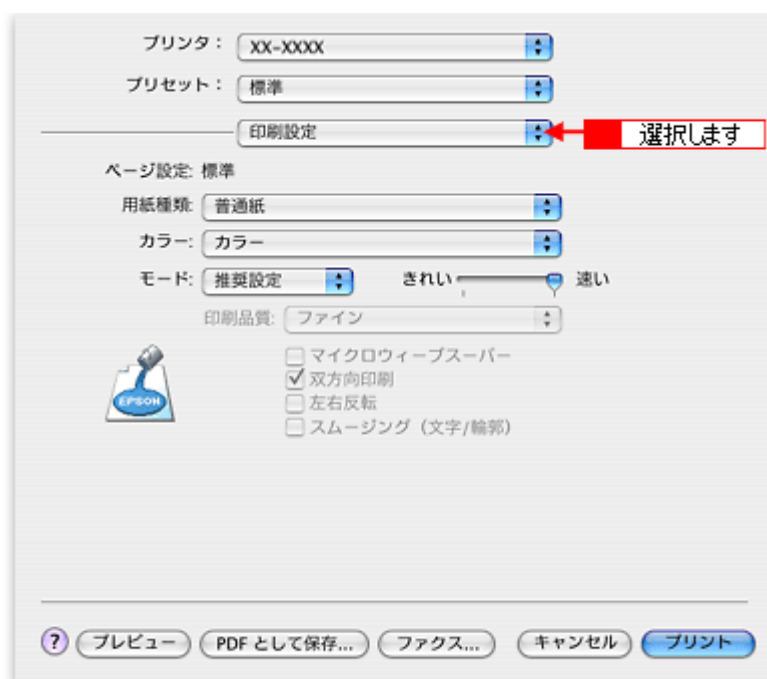

## 9. 【印刷設定】画面の各項目を設定します。



1	用紙種類	プリンタにセットした用紙の種類を選択します。 ☞☞「用紙別プリンタドライバ設定一覧」278
2	カラー	[カラー] で印刷するか、[黒] (モノクロ) で印刷するかを選択します。
3	モード	印刷モードを選択します。
	推奨設定	エプソンお薦めの品質に仕上がるように印刷します。
	カスタム設定	登録されている設定を一覧の中から選択できます。
	詳細設定	印刷品質を詳細に設定できます。

## 10. 【プリント】ボタンをクリックして、印刷を実行します。

以上で、市販ソフトウェアでの写真の基本的な印刷方法の説明は終了です。

**Mac OS 9 の場合 (印刷手順)**

## 1. アプリケーションソフトウェアで、印刷する写真データを開きます。



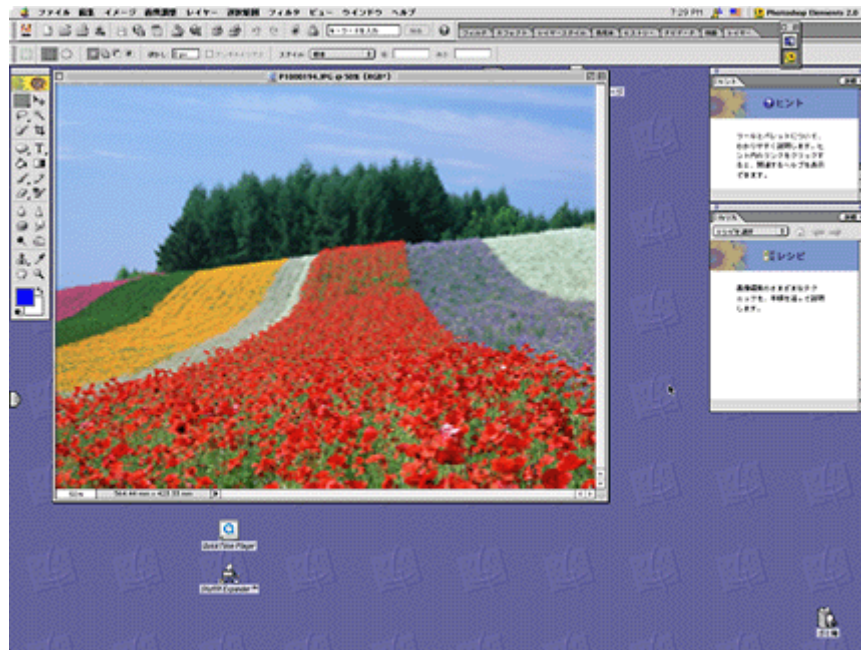

2. **1** [ファイル] をクリックして、**2** [用紙設定] をクリックします。

[用紙設定] 画面が表示されます。



3. **1** [用紙設定] 画面の各項目を設定して、**2** [OK] ボタンをクリックします。

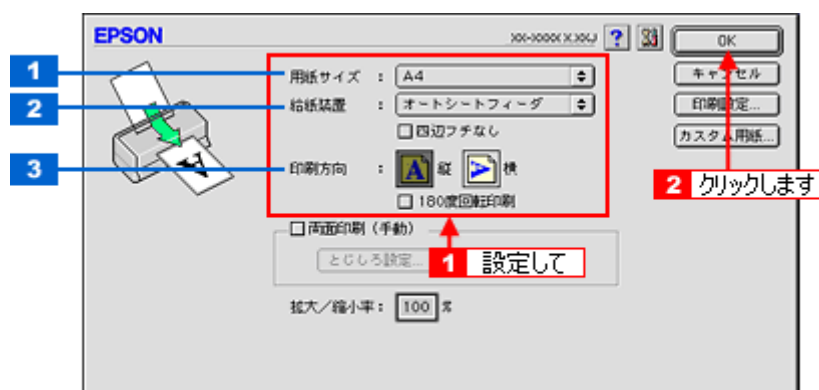

1	用紙サイズ	プリンタにセットした用紙サイズを選択します。
2	給紙装置	[オートシートフィーダ] を選択します。
3	印刷方向	印刷方向を選択します。

4. **1** [ファイル] をクリックして、**2** [プリントプレビュー] をクリックします。

[プリントプレビュー] 画面が表示されます。



5. **1** [メディアサイズに合わせて拡大・縮小] をチェックして、**2** [OK] ボタンをクリックします。

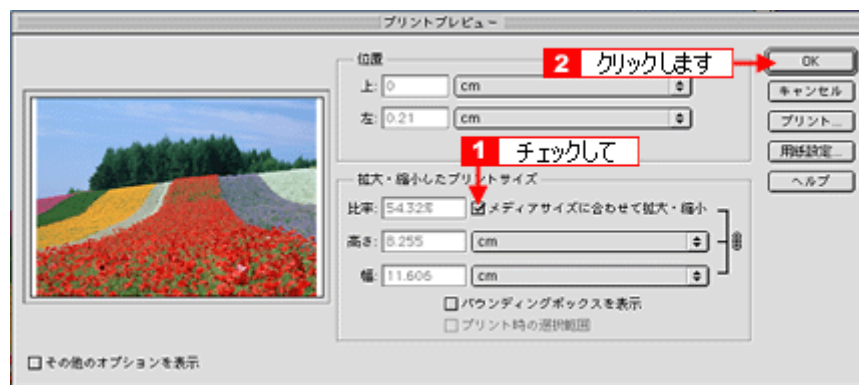

#### こんなときは

◆◆四辺フチなしで印刷する場合は◆◆

デジタルカメラで撮影した写真データの縦横比と用紙の縦横比は若干異なるため、印刷後余白ができます。そのため、四辺フチなしで印刷する場合は、用紙の縦横比に合うように写真データをトリミング（画像の一部を切り取る）などして調整する必要があります。

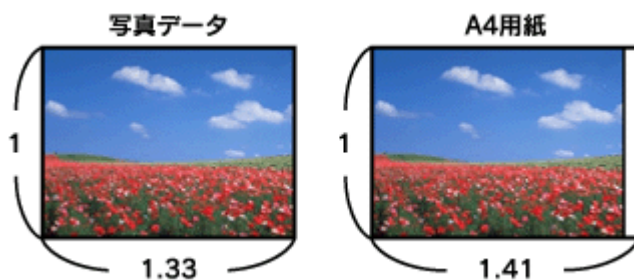

四辺フチなしで印刷するには、[メディアサイズに合わせて拡大・縮小] をチェックせずに、[高さ] または [幅] のどちらかにプリンタにセットした用紙のサイズを入力してください。

例えば、L判横（89 × 127mm）に印刷する場合は、[幅] に [12.7cm] と入力してください。  
[高さ] か [幅] のどちらに入力するかは、数値を入力したときに余白ができない方にしてください。

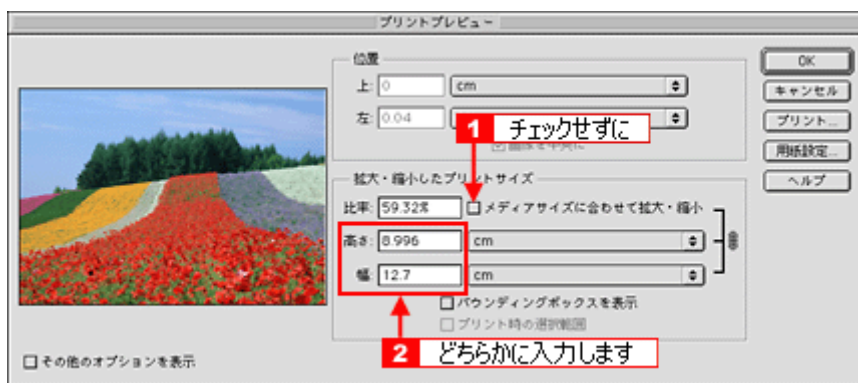

6. プリンタドライバの [プリント] 画面を表示します。

☞「[プリント] 画面を表示する (Mac OS 9)」156

7. [プリント] 画面の各項目を設定します。

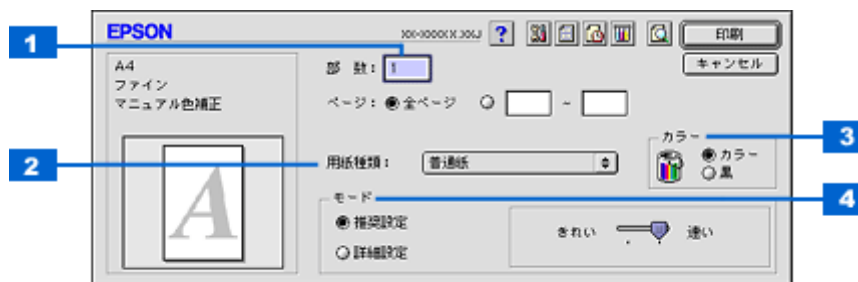

1	部数	印刷部数を入力します。
2	用紙種類	プリンタにセットした用紙の種類を選択します。 ☞「用紙別プリンタドライバ設定一覧」278
3	カラー	[カラー] で印刷するか、[黒] (モノクロ) で印刷するかを選択します。
4	モード	印刷モードを選択します。
	推奨設定	エプソンお薦めの品質に仕上がるように印刷します。
	詳細設定	印刷品質を詳細に設定できます。

8. [印刷] ボタンをクリックして、印刷を実行します。

以上で、市販ソフトウェアでの写真の基本的な印刷方法の説明は終了です。

## 写真をきれいに印刷するポイント

デジタルカメラで撮影した写真データをよりきれいに印刷するためには、以下の2つのポイントを押さえておきましょう。

### このページのもくじ

- 「ポイント1 画像サイズに適した印刷サイズで印刷」 20
- 「ポイント2 専用紙（写真用紙）に印刷」 21

## ポイント1 画像サイズに適した印刷サイズで印刷

デジタルカメラで撮影した写真データは、細かい点（画素）の集まりで構成されています。同じサイズ用の紙に印刷する場合には、この画素数が多いほど、なめらかで高画質な印刷ができます。また、印刷サイズが大きくなればなるほど画素数の多い画像データが必要になります。

同じサイズ用の紙に印刷すると・・・

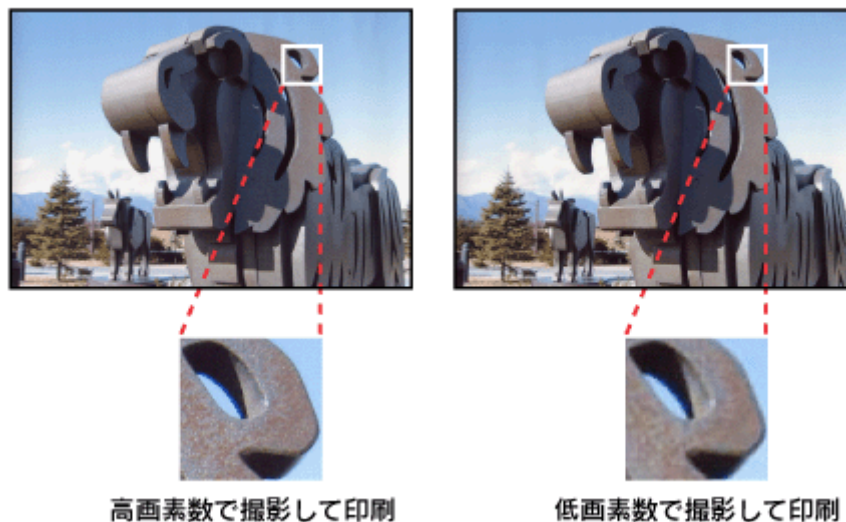

画像サイズに適した印刷サイズは以下の通りです。

デジタルカメラの 画素数	標準的な画像サイズ (ピクセル)	印刷サイズの目安			
		L判	2L判	B5	A4
約30万画素	640 × 480	○	△	△	△
約48万画素	800 × 600	○	△	△	△
約80万画素	1024 × 768	◎	○	△	△
約130万画素	1280 × 1024	◎	◎	○	△
約200万画素	1600 × 1200	◎	◎	○	○
約300万画素	2048 × 1536	◎	◎	◎	○
約400万画素	2240 × 1680	◎	◎	◎	◎
約500万画素	2560 × 1920	□	◎	◎	◎
約600万画素	2816 × 2120	□	◎	◎	◎

△画素数が少なく、良好な印刷結果が得られない。  
 ○やや画素数が少ないが、良好な印刷結果が得られる。  
 ◎必要十分な画素数があり、高い印刷結果が得られる。  
 □やや画素数が多いが、高い印刷結果が得られる。

## ポイント 2 専用紙（写真用紙）に印刷

---

写真など高い印刷品質を得るためには、普通紙ではなく写真用紙などの専用紙に印刷してください。  
また、プリンタドライバの [用紙種類] 設定は、使用する用紙に対応した用紙種類を選択してください。



写真用紙

# 年賀状／ハガキを印刷

## ハガキのセット方法

このページのもくじ

- ① 「ステップ1 ハガキの準備」 22
- ② 「ステップ2 ハガキのセット」 23

### ステップ1 ハガキの準備

プリンタにセットする前に、下表をご覧になり用紙を準備してください。

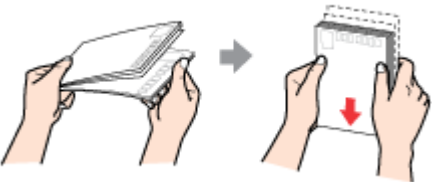
用紙	セット可能枚数	準備
郵便ハガキ（インクジェット紙）	50 枚	反りを修正して、平らにします。  そして、ハガキをよくさばき、端をそろえます。 
郵便ハガキ	50 枚	
フォト・クオリティ・カード2	20 枚	
スーパーファイン専用ハガキ	50 枚	

#### 注意

- 用紙取り扱いの注意については、用紙の取扱説明書をご確認ください。
- エプソン製専用ハガキをセットする場合は、必要な枚数だけを袋から取り出し、残りは袋に入れて保管してください。
- 下図のように 5mm 以上反っているハガキや下向きに反っている（両端が浮いている）ハガキは、セットしないでください。セットすると、印刷面が汚れる、正常に給排紙されないなどの原因になるおそれがあります。

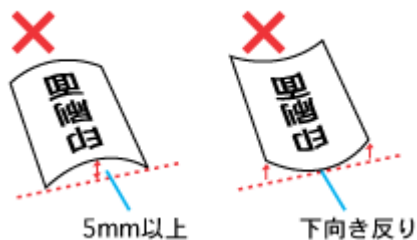

- 片面に印刷後その裏面に印刷するときは、しばらく乾かした後、反りを修正して平らにしてください。

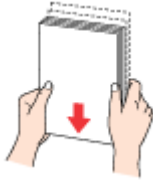
用紙	セット可能枚数	準備
写真用紙<絹目調>はがき	20 枚	袋から取り出して、用紙の端を揃えます。 

**注意**

- 用紙取り扱いの注意については、用紙の取扱説明書をご確認ください。
- エプソン製専用ハガキをセットする場合は、必要な枚数だけを袋から取り出し、残りは袋に入れて保管してください。

## ステップ2 ハガキのセット

1. 用紙サポートを開いて引き出します。

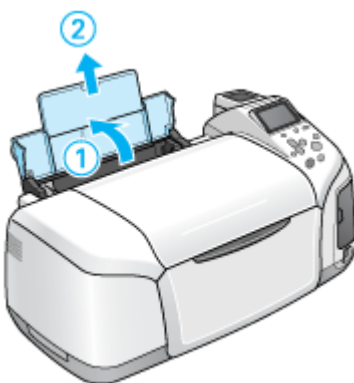

2. 排紙トレイを開いて引き出します。

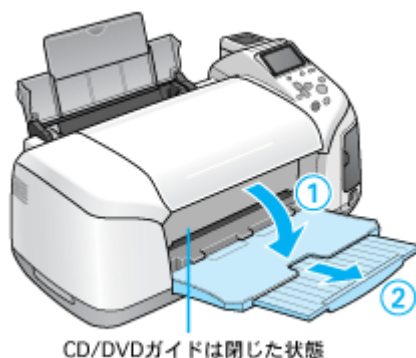

3. 印刷面を手前にしてハガキをセットし、エッジガイドをハガキの側面に合わせます。

宛先用の郵便番号枠を下側にして、縦方向にセットしてください。  
往復ハガキは、折り目を付けずに横方向にセットしてください。

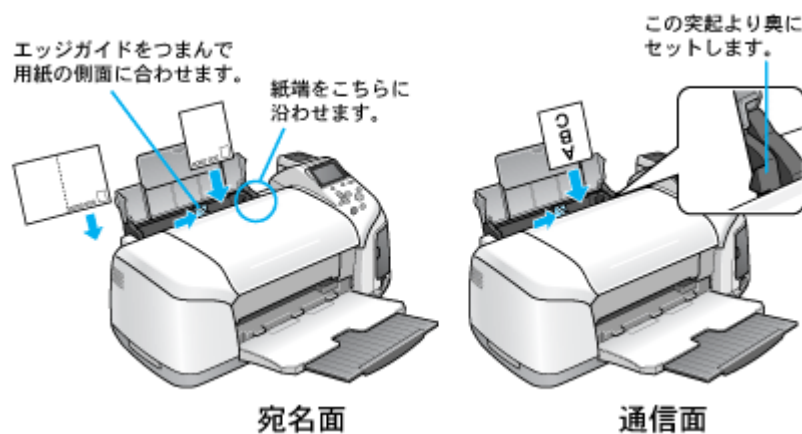
**注意**

ハガキは、下図の向きでセットしてください。

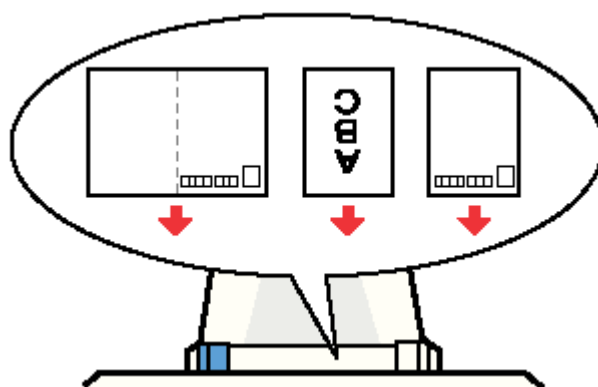

以上で、ハガキのセットは終了です。

次は  「ハガキへの印刷方法」 25 へ



## ハガキへの印刷方法

### 補足情報

印刷前にプリンタの電源がオンになっていることを確認してください。

## 印刷手順

ご利用の OS を選択してください。

- 🔴 「Mac OS X の場合（印刷手順）」 25
- 🔴 「Mac OS 9 の場合（印刷手順）」 27

### Mac OS X の場合（印刷手順）

1. プリンタドライバの [ページ設定] 画面を表示します。

👉 「[ページ設定] 画面を表示する」 155

2. **1** [ページ設定] 画面の各項目を設定して、**2** [OK] ボタンをクリックします。



1	設定	[ページ属性] を選択します。
2	対象プリンタ	[本製品名] を選択します。
3	用紙サイズ	[ハガキ] を選択します。往復ハガキの場合は [往復ハガキ] を選択します。 [ハガキ] を選択するときに、ハガキ（四辺フチなし）などの (XXXXXX) が表示されます。ここでは、用紙タイプや四辺フチなし印刷の設定が表示されますので、ご利用に合わせて選択してください。
4	方向	印刷方向を選択します。

### 注意

◆◆四辺フチなし印刷をする場合は◆◆

四辺フチなし印刷機能では、原稿を少し拡大して印刷することによって、フチのない印刷を実現しています。そのため、拡大されて用紙からはみ出した部分（約：上 3mm/ 左右 2.5mm/ 下 5mm）は印刷されません。

文字を用紙の端ぎりぎりに配置すると、切れてしまう可能性がありますのでご注意ください。また、宛名面に印刷する場合は郵便番号がずれてしまうため、四辺フチなし印刷機能は使用しないでください。

3. プリンタドライバの [プリント] 画面を表示します。

👉 「[プリント] 画面を表示する (Mac OS X)」 155

4. **1** [プリンタ] の項目で [本製品名] が表示されていることを確認して、**2** 印刷部数と印刷ページを設定します。

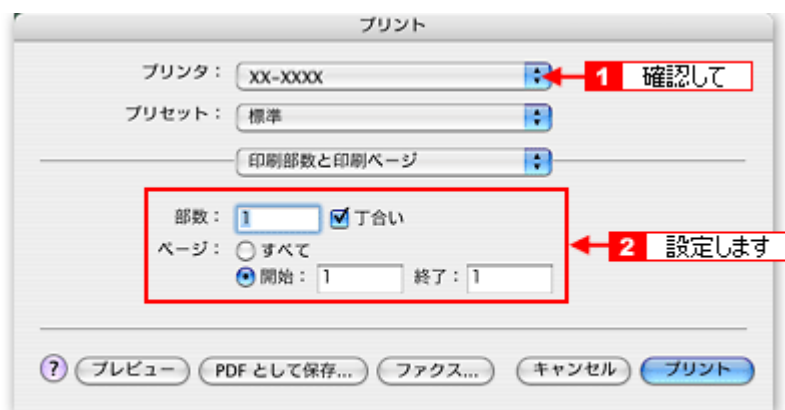

5. 「印刷設定」を選択します。

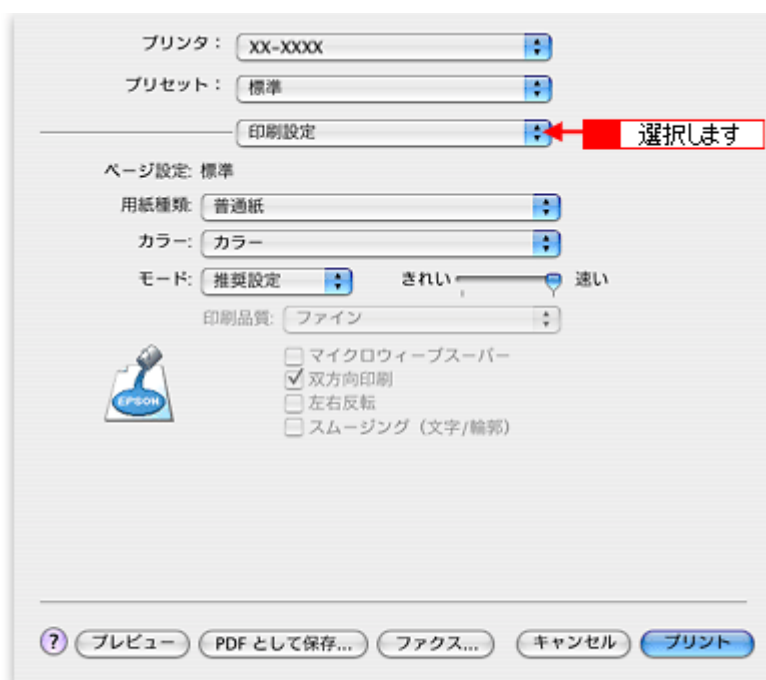

6. 「印刷設定」画面の各項目を設定します。

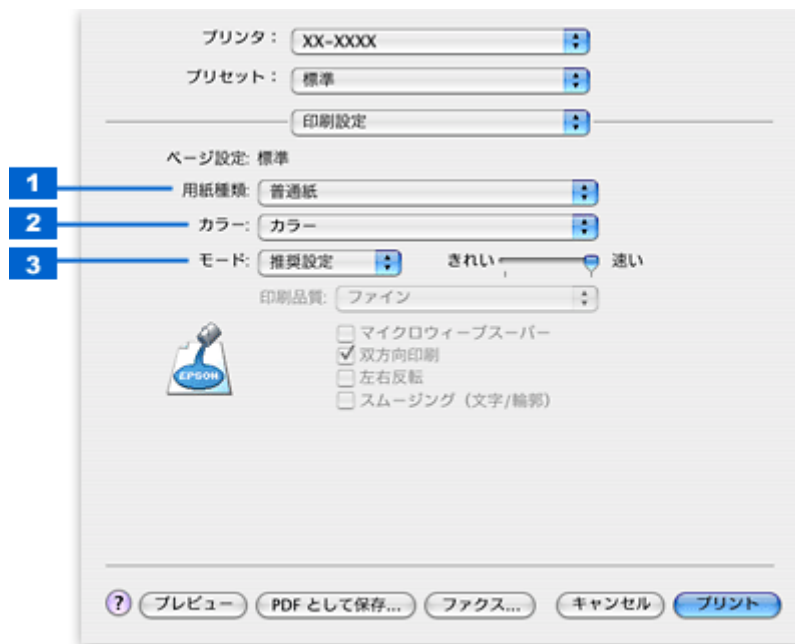

1	用紙種類	プリンタにセットした用紙の種類を選択します。 ☞☞「用紙別プリンタドライバ設定一覧」278
2	カラー	[カラー] で印刷するか、[黒] (モノクロ) で印刷するかを選択します。
3	モード	印刷モードを選択します。
	推奨設定	エプソンお薦めの品質に仕上がるように印刷します。
	カスタム設定	登録されている設定を一覧の中から選択できます。
	詳細設定	印刷品質を詳細に設定できます。

7. [プリント] ボタンをクリックして、印刷を実行します。

以上で、ハガキに印刷する方法の説明は終了です。

### Mac OS 9 の場合 (印刷手順)

1. プリンタドライバの [用紙設定] 画面を表示します。

☞☞「[用紙設定] 画面を表示する (Mac OS 9)」157

2. **1** [用紙設定] 画面の各項目を設定して、**2** [OK] ボタンをクリックします。



1	用紙サイズ	[ハガキ] を選択します。往復ハガキの場合は、[往復ハガキ] を選択します。
---	-------	--

2	給紙装置	[オートシートフィーダ] を選択します。
3	四辺フチなし	四辺フチなし印刷するときにはチェックします。 ☐☐☐☐「四辺フチなし印刷 (定形紙)」 80
4	印刷方向	印刷方向を選択します。[用紙設定] 画面の左部で、実際の印刷方向を確認できます。

**注意**

◆◆四辺フチなし印刷をする場合は◆◆

四辺フチなし印刷機能では、原稿を少し拡大して印刷することによって、フチのない印刷を実現しています。そのため、拡大されて用紙からはみ出した部分 (約 : 上 3mm/ 左右 2.5mm/ 下 5mm) は印刷されません。文字を用紙の端ぎりぎりに配置すると、切れてしまう可能性がありますのでご注意ください。また、宛名面に印刷する場合は郵便番号がずれてしまうため、四辺フチなし印刷機能は使用しないでください。

3. プリンタドライバの [プリント] 画面を表示します。

☐☐☐☐「[プリント] 画面を表示する (Mac OS 9)」 156

4. [プリント] 画面の各項目を設定します。



1	部数	印刷部数を入力します。	
2	用紙種類	プリンタにセットした用紙の種類を選択します。 ☐☐☐☐「用紙別プリンタドライバ設定一覧」 278	
3	カラー	[カラー] で印刷するか、[黒] (モノクロ) で印刷するかを選択します。	
4	モード	印刷モードを選択します。	
		推奨設定	エプソンお薦めの品質に仕上がるように印刷します。
	詳細設定	印刷品質を詳細に設定できます。	

5. [印刷] ボタンをクリックして、印刷を実行します。

以上で、ハガキに印刷する方法の説明は終了です。

# CD / DVD レーベルを印刷

## CD / DVD のセット方法

### このページのもくじ

- ▼ 「ステップ1 印刷できる CD / DVD の確認」 29
- ▼ 「ステップ2 セット方法」 29

## ステップ1 印刷できる CD / DVD の確認

本製品で印刷できる CD/DVD は、以下の通りです。

「レーベル面がインクジェット方式カラープリンタでの印刷に対応している 12cm/8cm サイズの CD/DVD メディア (CD-R/RW、DVD-R/RW など)」

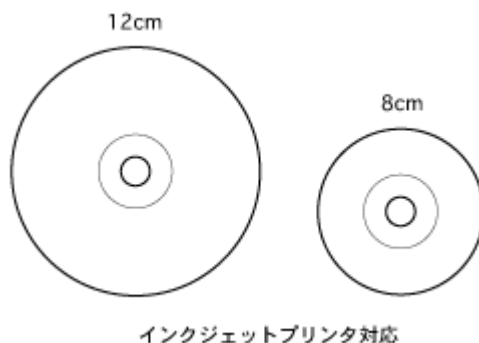

CD/DVD の取扱説明書などに、「レーベル面印刷可能」や「インクジェットプリンタ対応」などと表記されているものをお使いください。

### 注意

CD/DVD の取り扱い方法やデータ書き込み時の注意事項については、CD/DVD の取扱説明書をご覧ください。

### 補足情報

エプソンのホームページで、印刷できることを確認した CD/DVD をご案内しています。

☞ [http://www.i-love-epson.co.jp/cdr\\_media/](http://www.i-love-epson.co.jp/cdr_media/)

## ステップ2 セット方法

### 注意

以下の手順に従って、正しくセットしてください。正しくセットしないと、CD/DVD に傷が付いてデータが読み込めなくなるおそれがあります。

1. プリンタの電源をオンにします。

### 注意

プリンタの電源をオンにするときは、必ず CD/DVD ガイドを閉じた状態にしてください。開いた状態で電源をオンにすると、エラーになります。エラーは、CD/DVD ガイドを閉じると解除されます。

2. 用紙がセットされている場合は取り除きます。
3. 排紙トレイを一段にします。

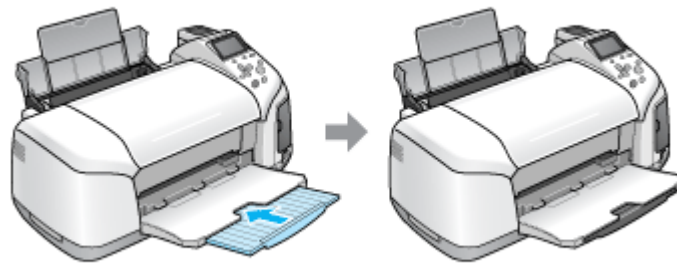

4. プリンタカバーを開けて、CD/DVD ガイドを開きます。

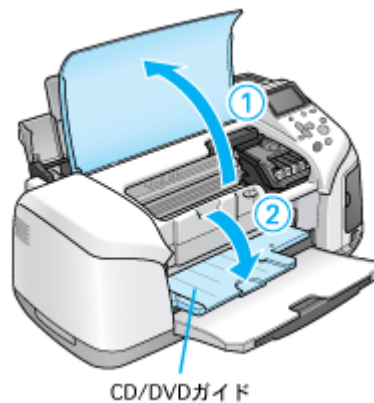

CD/DVD ガイドを開いた後は、プリンタカバーを閉じてください。

5. CD/DVD を専用のトレイに載せます。

トレイ上にゴミなどがいないかを確認し、印刷面を上にして、1枚だけ載せてください。

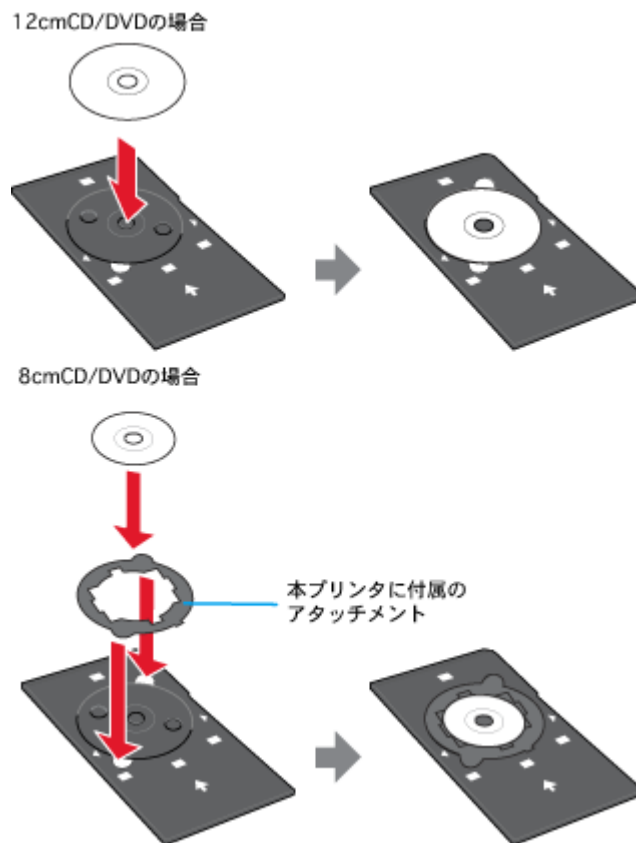

#### 注意

- 本製品に付属のトレイをお使いください。他の機種に付属のトレイは使用できません。
- 8cm CD/DVD をセットする場合は、アタッチメントも併せてセットしてください。アタッチメントをセットしないと、印刷品質の低下、印刷位置のずれ、給紙不良につながるおそれがあります。なお、市販の 8cm CD 用アタッチメントは使用できません。

#### 補足情報

購入時、8cmCD/DVD 用アタッチメントは、トレイに貼り付いています。12cmCD/DVD をセットする場合は、アタッチメントを取り外してください。

### 6. トレイを CD/DVD ガイドにセットします。

図の向きに従ってトレイを挿入し、▶ マークを合わせてください。

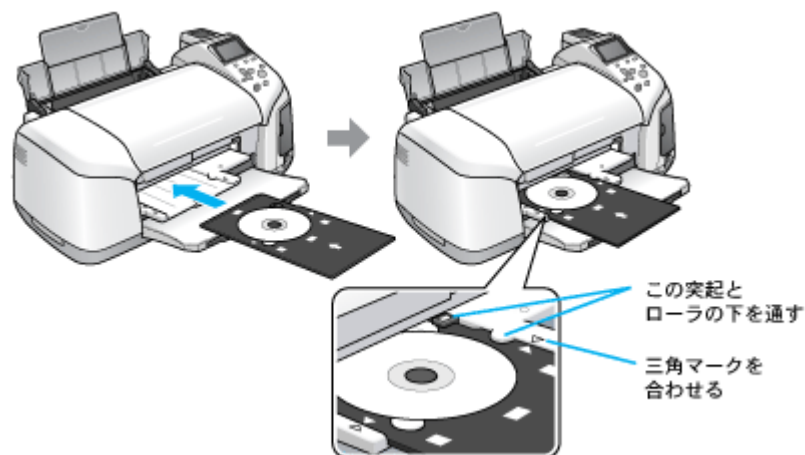

**注意**

- 必ず前面から挿入してください。背面から挿入すると、プリンタの動作不良や故障につながるおそれがあります。
- プリンタの背面には十分なスペースを確保してください。CD/DVD 印刷開始時には、CD/DVD トレイがプリンタ背面から約 10cm 排出されます。

以上で、CD/DVD のセットは終了です。

**補足情報**

印刷終了後、継続して CD/DVD 印刷を行わない場合は、CD/DVD ガイドを閉じておいてください。

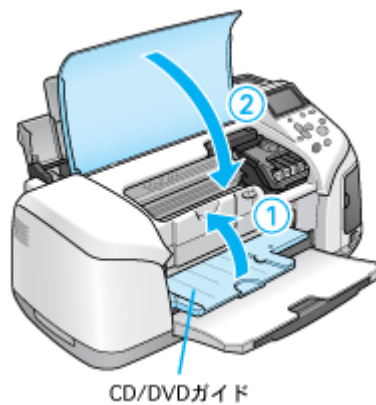

次は [▶▶▶](#) 「レーベルデータの作成と印刷方法」 33 へ



## レーベルデータの作成と印刷方法

本製品には CD/DVD レーベル作成印刷ソフトウェア「EPSON Multi-PrintQuicker」(エプソン マルチプリント クイッカー)が添付されていますので、そのソフトウェアを使った印刷方法と、市販アプリケーションソフトウェアでの基本的な印刷方法を説明します。

### このページのもくじ

- ① 「EPSON Multi-PrintQuicker で印刷」 33
- ② 「市販ソフトウェアで印刷」 33

## EPSON Multi-PrintQuicker で印刷

EPSON Multi-PrintQuicker を使うと、CD/DVD レーベルの作成、印刷が簡単にできます。

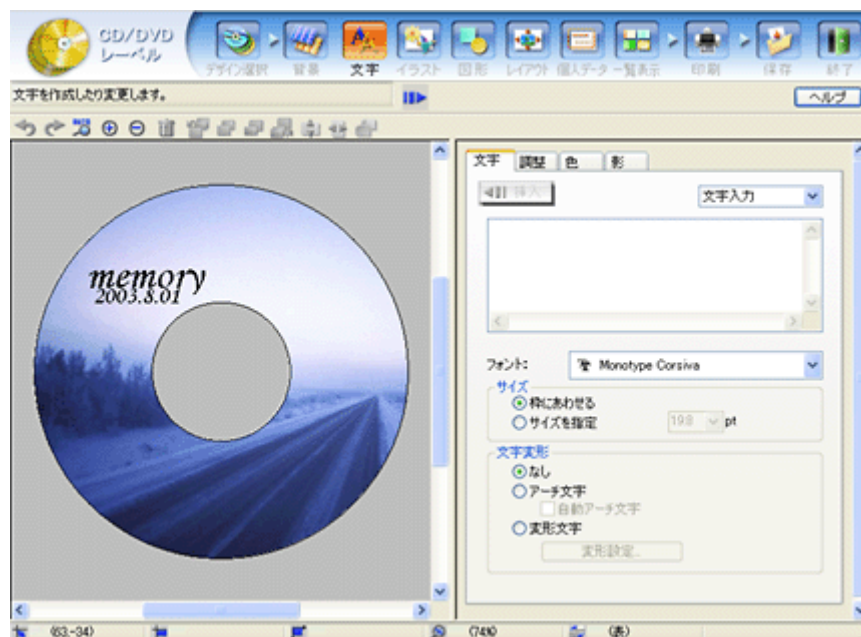

詳しくは以下のページをご覧ください。

☞ 「EPSON Multi-PrintQuicker 「CD / DVD レーベルの作成と印刷」」 166

## 市販ソフトウェアで印刷

市販のアプリケーションソフトで印刷するときは、以下の設定で印刷してください。

設定項目	設定内容	
用紙種類	CD/DVD レーベル	一般に販売されている CD/DVD
	高画質対応 CD/DVD レーベル	一般に販売されている CD/DVD の中で、高画質印刷に対応した CD/DVD
用紙サイズ	A4	
給紙方法	手差し (定形紙)	

**補足情報**

◆◆ [高画質対応 CD/DVD] について◆◆

高画質対応の CD/DVD については、エプソンのホームページでご案内しています。

 [http://www.i-love-epson.co.jp/cdr\\_media/](http://www.i-love-epson.co.jp/cdr_media/)

## CD / DVD 印刷時のご注意

### このページのもくじ

- 「印刷前のご注意」 35
- 「印刷後のご注意」 35

## 印刷前のご注意

### 印刷前のご注意

- CD/DVD への印刷は、データ記録後に行うことをお勧めします。印刷してからデータ記録を行うと、指紋などの汚れや傷などによって、記録時に書き込みエラーになるおそれがあります。
- CD/DVD の種類や印刷データによっては、にじみが発生する場合があります。不要な CD/DVD を使用して試し印刷を行い、印刷品質を確認することをお勧めします。色合いについては 24 時間以上経過した後の状態を確認してください。
- CD/DVD に標準設定で印刷する場合は、べたつきなどを抑えるために、エプソン製専用紙より薄い濃度で印刷します。

### CD / DVD の印刷領域

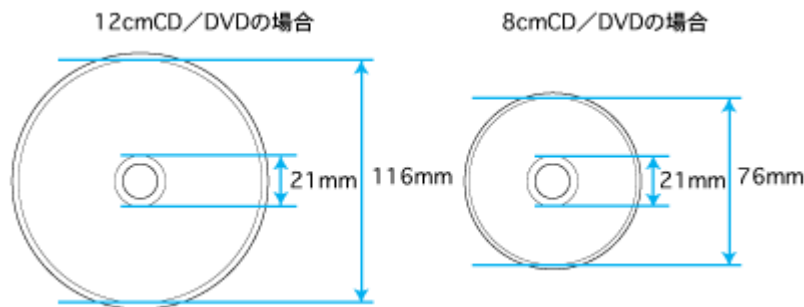

## 印刷後のご注意

- 印刷後、CD/DVD トレイを必ず引き抜いておいてください。引き抜かずにプリンタに差した状態でプリントヘッドのクリーニングなどを行うと、プリントヘッドがトレイ先端と接触して故障するおそれがあります。
- 印刷後は、24 時間以上乾燥させてください。また、乾燥するまでは CD-ROM ドライブなどの機器にセットしないでください。
- 直射日光を避けて乾燥させてください。
- 印刷面がべたついて乾燥しない場合は、印刷濃度が濃いことが考えられます。印刷濃度を調整して印刷することをお勧めします。  
☞「CD / DVD レーベルの印刷位置がずれる、印刷が濃い薄い」 134
- 印刷面に水滴などが付くと、にじみが発生するおそれがあります。
- 印刷位置がずれて CD/DVD トレイ上に印刷された場合や、CD/DVD の内側の透明部分に印刷された場合は、すぐに拭き取ってください。
- 一度印刷した面に再印刷しても、きれいに仕上がりにません。

# 文書／ホームページ／封筒の印刷

## A4 などの定形紙のセット方法

このページのもくじ

- ▼ 「ステップ1 用紙の準備」 36
- ▼ 「ステップ2 用紙のセット」 37



### ステップ1 用紙の準備

プリンタにセットする前に、下表をご覧になり用紙を準備してください。

**注意**

- 用紙取り扱いの注意については、用紙の取扱説明書をご確認ください。
- エプソン製専用紙をセットする場合は、必要な枚数だけを袋から取り出し、残りは袋に入れて保管してください。

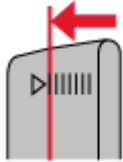

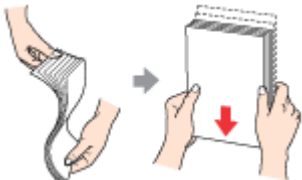
#### 普通紙

用紙	セット可能枚数	印刷面	準備
両面上質普通紙 <再生紙> (※)	エッジガイドの ▼マークまで  	-	袋から取り出して、反りを修正します。
市販の普通紙			  そして、用紙をよくさばき、端を揃えます。    反ったまま使用すると、用紙がプリントヘッドとこすれて汚れるおそれがあります。

※両面印刷時のセット可能枚数は 30 枚までです。

#### 写真用紙／光沢紙／マット紙

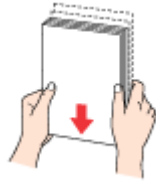
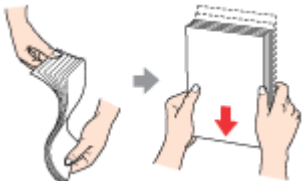
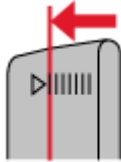
用紙	セット可能枚数	印刷面	準備
----	---------	-----	----

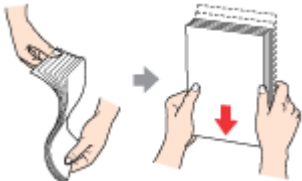
写真用紙<光沢>	L判：20枚	より光沢のある面	袋から取り出して、用紙の端を揃えます。 
	2L判：20枚		
	A4：20枚		
	六切：20枚		
	カードサイズ：30枚		
写真用紙<絹目調>	20枚	より光沢のある面	用紙をさばいたり、反ったりしないでください。印刷面を傷付けるおそれがあります。
フォトマット紙	20枚	より白い面	袋から取り出して、用紙をよくさばき、端を揃えます。 
光沢紙	20枚	より光沢のある面	袋から取り出して、反りを修正します。
スーパーファイン紙	エッジガイドの▼マークまで 	より白い面	 そして、用紙をよくさばき、端を揃えます。  反ったまま使用すると、用紙がプリントヘッドとこすれて汚れるおそれがあります。

## ステップ2 用紙のセット

1. 用紙サポートを開いて、引き出します。



2. 排紙トレイを開いて、引き出します。

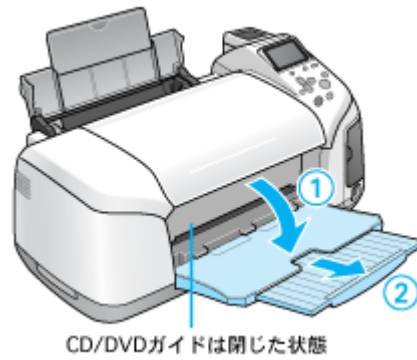

3. 印刷面を手前にして用紙をセットし、エッジガイドを用紙の側面に合わせます。

用紙は縦方向にセットしてください。横方向にセットすると正常に印刷できません。

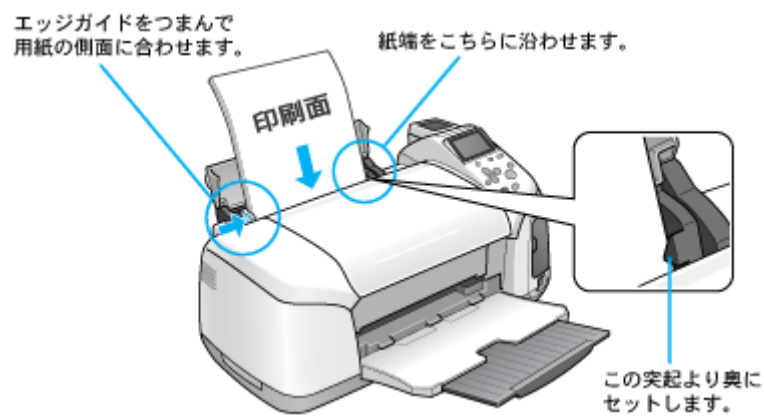

以上で、用紙のセットは終了です。

次は  「文書の印刷方法」 41 へ

## 封筒のセット方法

### このページのもくじ

- ① 「ステップ1 封筒の準備」 39
- ② 「ステップ2 封筒のセット」 39

### ステップ1 封筒の準備

1. 本製品で使用できる封筒をご確認ください。

☞ 「封筒」 274

2. 封筒をよくさばき、端をそろえます。

ふくらんでいる封筒は、よくしごいて、ふくらみを取り除いてください。

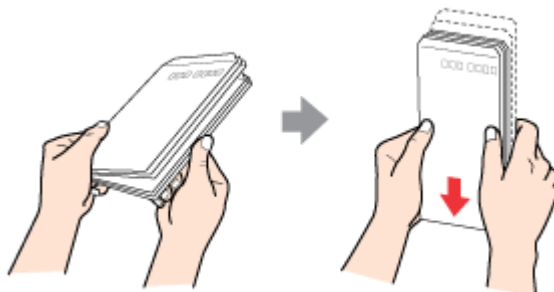

#### 注意

◆◆セット可能枚数◆◆  
封筒のセット可能枚数は15枚です。

### ステップ2 封筒のセット

1. 用紙サポートを開いて引き出します。

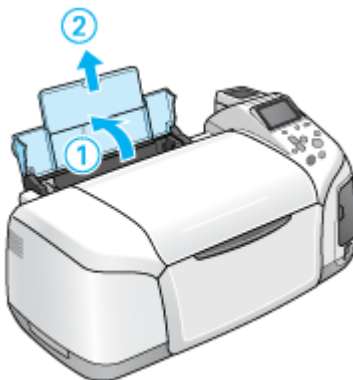

2. 排紙トレイを開いて引き出します。

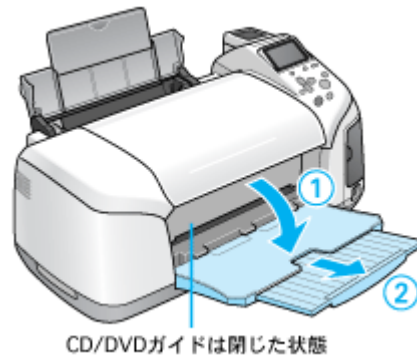

3. 印刷面を手前にして封筒をセットし、エッジガイドを封筒の側面に合わせます。

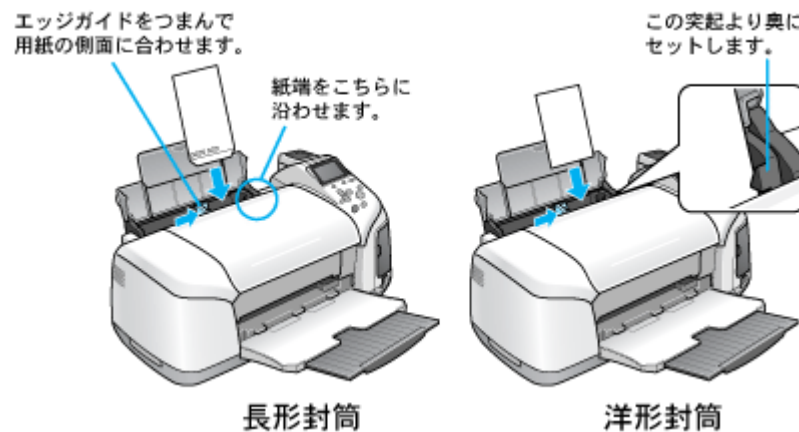

**注意**

- 封筒は、下図の向きでセットしてください。

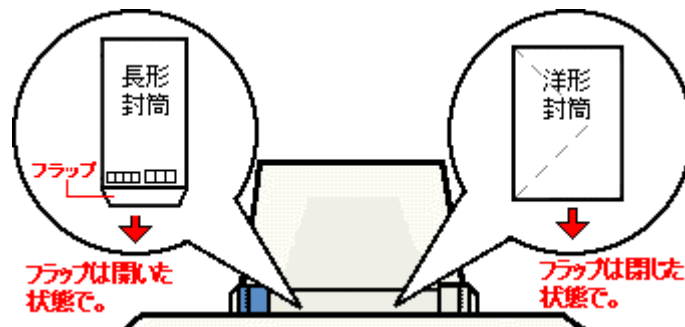

- 印刷した封筒の裏面に印刷するときは、しばらく乾かした後、反りを修正してからセットしてください。

以上で、封筒のセットは終了です。

次は 「封筒の印刷方法」 53 へ



## 文書の印刷方法

### 補足情報

印刷前にプリンタの電源がオンになっていることを確認してください。

## 印刷手順

ご利用の OS を選択してください。

- 🔴 「Mac OS X の場合 (印刷手順)」 41
- 🔴 「Mac OS 9 の場合 (印刷手順)」 43

### Mac OS X の場合 (印刷手順)

1. プリンタドライバの [ページ設定] 画面を表示します。

👉 「[ページ設定] 画面を表示する」 155

2. **1** [ページ設定] 画面の各項目を設定して、**2** [OK] ボタンをクリックします。



1	設定	[ページ属性] を選択します。
2	対象プリンタ	[本製品名] を選択します。
3	用紙サイズ	プリンタにセットした用紙サイズを選択します。 用紙サイズを選択するときに、用紙サイズ (四辺フチなし) などの (XXXXXX) が表示されます。ここでは、用紙タイプや四辺フチなし印刷の設定が表示されますので、ご利用に合わせて選択してください。
4	方向	印刷方向を選択します。

### 注意

◆◆四辺フチなし印刷をする場合は◆◆

四辺フチなし印刷機能では、原稿を少し拡大して印刷することによって、フチのない印刷を実現しています。そのため、拡大されて用紙からはみ出した部分 (約: 上 3mm/ 左右 2.5mm/ 下 5mm) は印刷されません。文字を用紙の端ぎりぎりに配置すると、切れてしまう可能性がありますのでご注意ください。

3. プリンタドライバの [プリント] 画面を表示します。

👉 「[プリント] 画面を表示する (Mac OS X)」 155

4. **1** [プリンタ] の項目で [本製品名] が表示されていることを確認して、**2** 印刷部数と印刷ページを設定します。

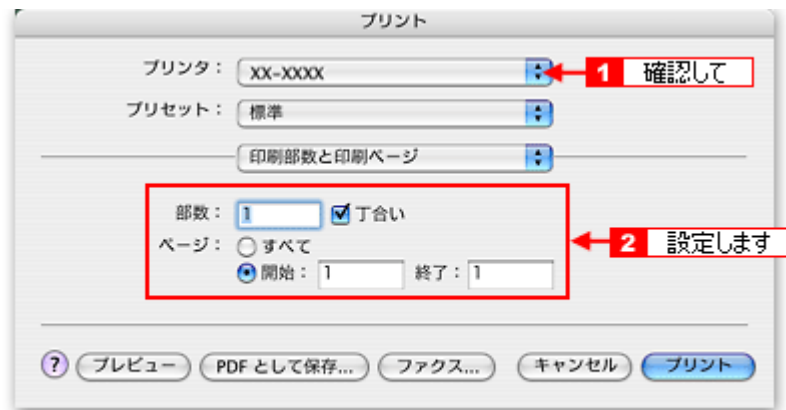

5. 【印刷設定】を選択します。

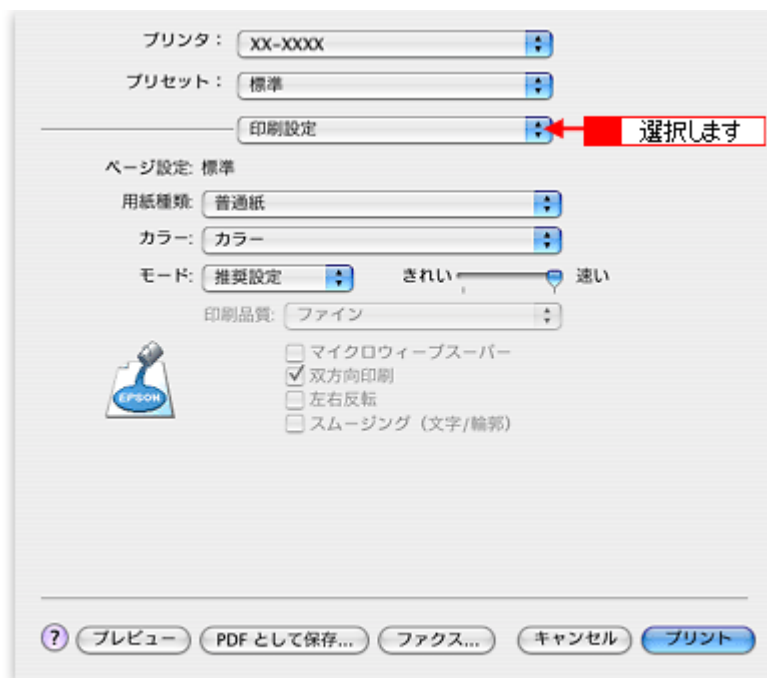

6. 【印刷設定】画面の各項目を設定します。



1	用紙種類	プリンタにセットした用紙の種類を選択します。 ☞「用紙別プリンタドライバ設定一覧」278
2	カラー	[カラー] で印刷するか、[黒] (モノクロ) で印刷するかを選択します。
3	モード	印刷モードを選択します。
	推奨設定	エプソンお薦めの品質に仕上がるように印刷します。
	カスタム設定	登録されている設定を一覧の中から選択できます。
	詳細設定	印刷品質を詳細に設定できます。

7. [プリント] ボタンをクリックして、印刷を実行します。

以上で、文書の基本的な印刷方法の説明は終了です。

Mac OS 9 の場合 (印刷手順)

1. プリンタドライバの [用紙設定] 画面を表示します。

☞「[用紙設定] 画面を表示する (Mac OS 9)」157

2. **1** [用紙設定] 画面の各項目を設定して、**2** [OK] ボタンをクリックします。

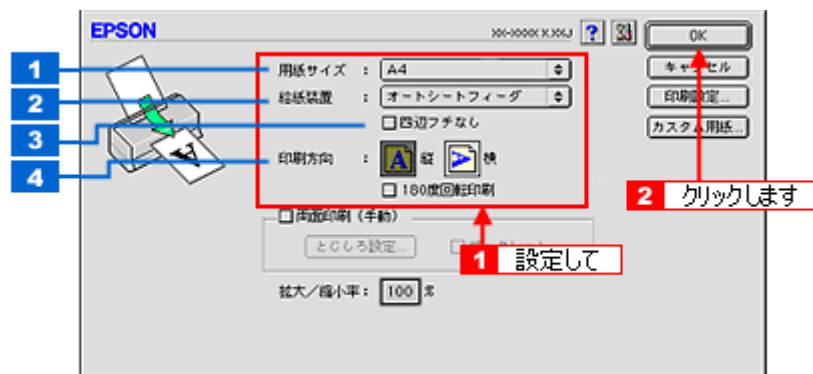

1	用紙サイズ	印刷データの用紙サイズを選択します。
---	-------	--------------------

2	給紙装置	[オートシートフィーダ] を選択します。
3	四辺フチなし	四辺フチなし印刷するときにはチェックします。 ☞☞「四辺フチなし印刷 (定形紙)」 80
4	印刷方向	印刷方向を選択します。[用紙設定] 画面の左部で、実際の印刷方向を確認できます。

**注意**

◆◆四辺フチなし印刷をする場合は◆◆

四辺フチなし印刷機能では、原稿を少し拡大して印刷することによって、フチのない印刷を実現しています。そのため、拡大されて用紙からはみ出した部分 (約 : 上 3mm/ 左右 2.5mm/ 下 5mm) は印刷されません。文字を用紙の端ぎりぎりに配置すると、切れてしまう可能性がありますのでご注意ください。

3. プリンタドライバの [プリント] 画面を表示します。

☞☞「[プリント] 画面を表示する (Mac OS 9)」 156

4. [プリント] 画面の各項目を設定します。

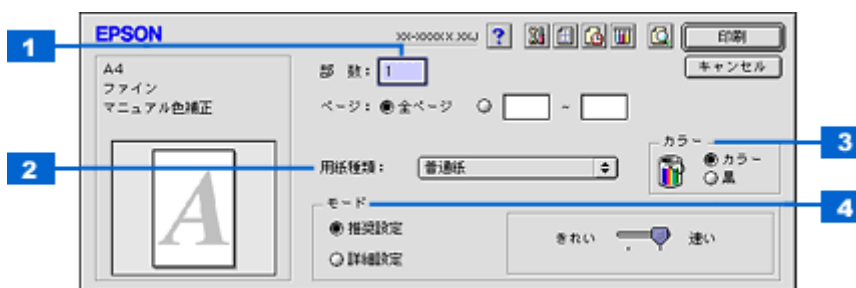

1	部数	印刷部数を入力します。
2	用紙種類	プリンタにセットした用紙の種類を選択します。 ☞☞「用紙別プリンタドライバ設定一覧」 278
3	カラー	[カラー] で印刷するか、[黒] (モノクロ) で印刷するかを選択します。
4	モード	印刷モードを選択します。
	推奨設定	エプソンお薦めの品質に仕上がるように印刷します。
	詳細設定	印刷品質を詳細に設定できます。

5. [印刷] ボタンをクリックして、印刷を実行します。

以上で、文書の基本的な印刷方法の説明は終了です。

## ホームページの印刷方法

### 補足情報

印刷前にプリンタの電源がオンになっていることを確認してください。

## 印刷手順

ご利用の OS を選択してください。

- 🔴 「Mac OS X の場合（印刷手順）」 45
- 🔴 「Mac OS 9 の場合（印刷手順）」 51

### Mac OS X の場合（印刷手順）

#### Safari で印刷する場合

1. プリンタドライバの [ページ設定] 画面を表示します。

👉 「[ページ設定] 画面を表示する」 155

2. **1** [ページ設定] 画面の各項目を設定して、**2** [OK] ボタンをクリックします。



1	設定	[ページ属性] を選択します。
2	対象プリンタ	[本製品名] を選択します。
3	用紙サイズ	プリンタにセットした用紙サイズを選択します。 用紙サイズを選択するときに、用紙サイズ（四辺フチなし）などの（XXXXXX）が表示されます。ここには、用紙タイプや四辺フチなし印刷の設定が表示されますので、ご利用に合わせて選択してください。
4	方向	印刷方向を選択します。

### 注意

◆◆四辺フチなし印刷をする場合は◆◆

四辺フチなし印刷機能では、原稿を少し拡大して印刷することによって、フチのない印刷を実現しています。そのため、拡大されて用紙からはみ出した部分（約：上 3mm/ 左右 2.5mm/ 下 5mm）は印刷されません。文字を用紙の端ぎりぎりに配置すると、切れてしまう可能性がありますのでご注意ください。

3. プリンタドライバの [プリント] 画面を表示します。

👉 「[プリント] 画面を表示する (Mac OS X)」 155

4. **1** [プリンタ] の項目で [本製品名] が表示されていることを確認して、**2** 印刷部数と印刷ページを設定します。



5. 【印刷設定】を選択します。

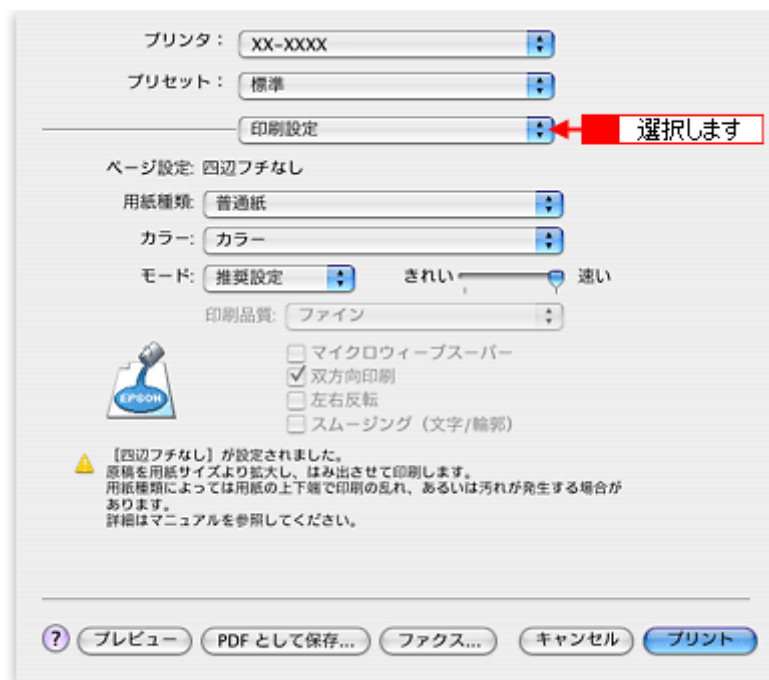

6. 【印刷設定】画面の各項目を設定します。

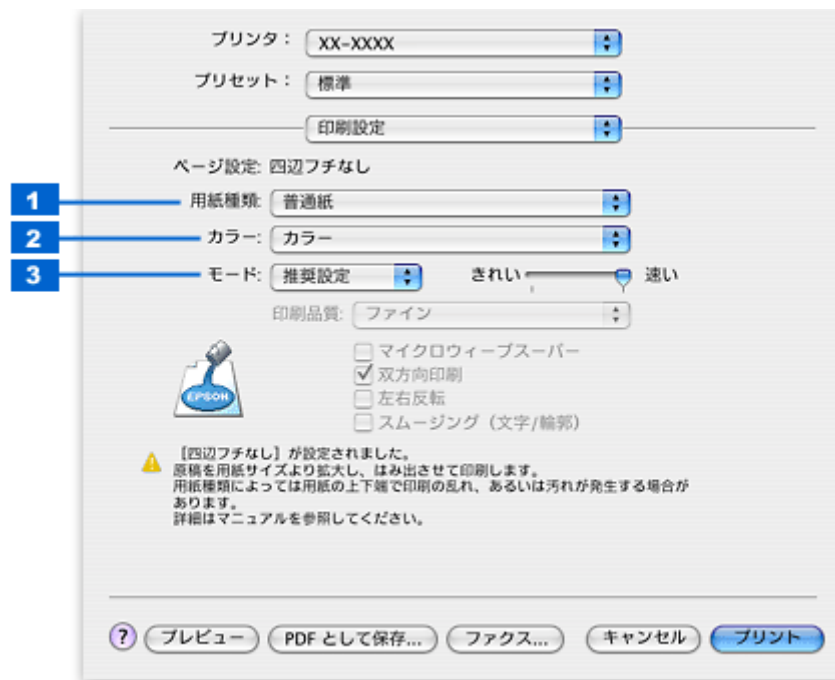

1	用紙種類	プリンタにセットした用紙の種類を選択します。 ☞☞「用紙別プリンタドライバ設定一覧」278
2	カラー	[カラー] で印刷するか、[黒] (モノクロ) で印刷するかを選択します。
3	モード	印刷モードを選択します。
	推奨設定	エプソンお薦めの品質に仕上がるように印刷します。
	カスタム設定	登録されている設定を一覧の中から選択できます。
	詳細設定	印刷品質を詳細に設定できます。

7. **1** [Safari] を選択して、**2** 各項目を設定します。



8. [プリント] ボタンをクリックして、印刷を実行します。

### Microsoft Internet Explorer で印刷する場合

1. プリンタドライバの [ページ設定] 画面を表示します。

☞☞「[ページ設定] 画面を表示する」155

2. **1** [ページ設定] 画面の各項目を設定して、**2** [OK] ボタンをクリックします。



1	設定	[ページ属性] を選択します。
2	対象プリンタ	[本製品名] を選択します。
3	用紙サイズ	プリンタにセットした用紙サイズを選択します。 用紙サイズを選択するときに、用紙サイズ（四辺フチなし）などの（XXXXXX）が表示されます。ここでは、用紙タイプや四辺フチなし印刷の設定が表示されますので、ご利用に合わせて選択してください。
4	方向	印刷方向を選択します。

#### 注意

#### ◆◆四辺フチなし印刷をする場合は◆◆

四辺フチなし印刷機能では、原稿を少し拡大して印刷することによって、フチのない印刷を実現しています。そのため、拡大されて用紙からはみ出した部分（約：上 3mm/ 左右 2.5mm/ 下 5mm）は印刷されません。文字を用紙の端ぎりぎりに配置すると、切れてしまう可能性がありますのでご注意ください。

3. **1** [ファイル] メニューをクリックして、**2** [プリントプレビュー] をクリックします。

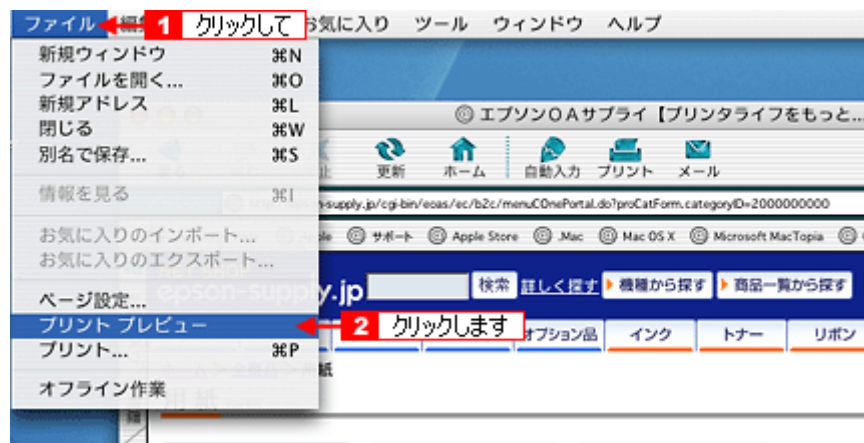

4. **1** [プレビュー] 画面の各項目を設定して、**2** [プリント] ボタンをクリックします。



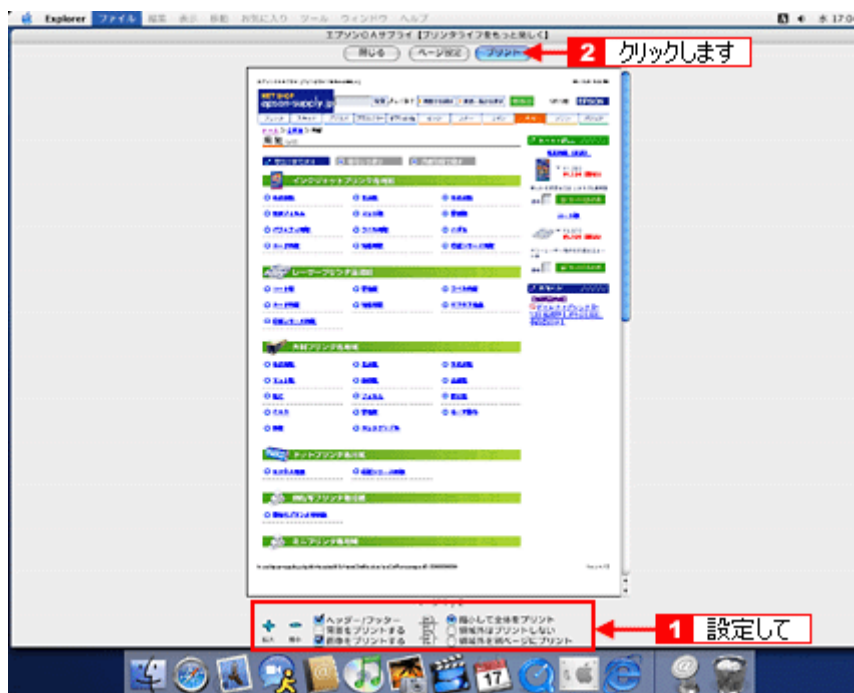

5. **1** [プリンタ] の項目で [本製品名] が表示されていることを確認して、**2** 印刷部数と印刷ページを設定します。



6. [印刷設定] を選択します。

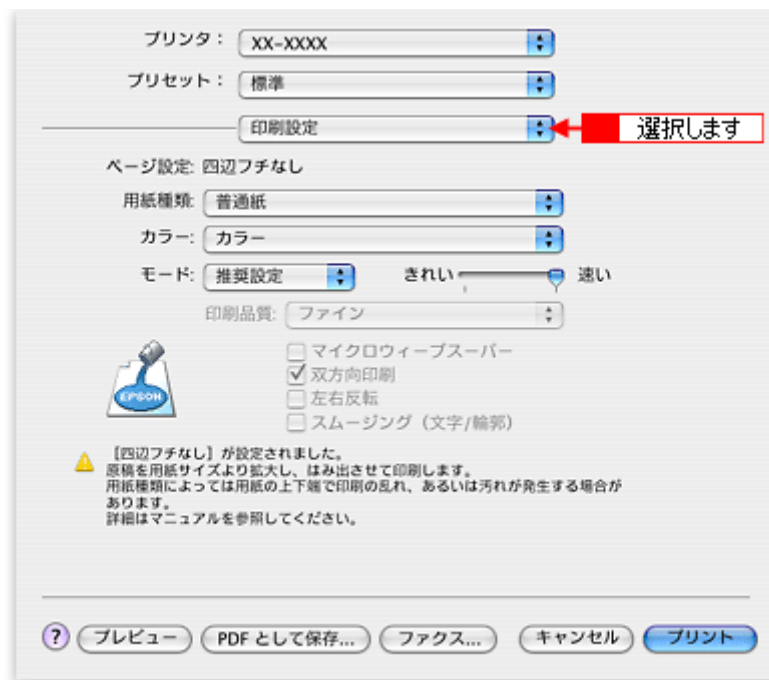

7. [印刷設定] 画面の各項目を設定します。

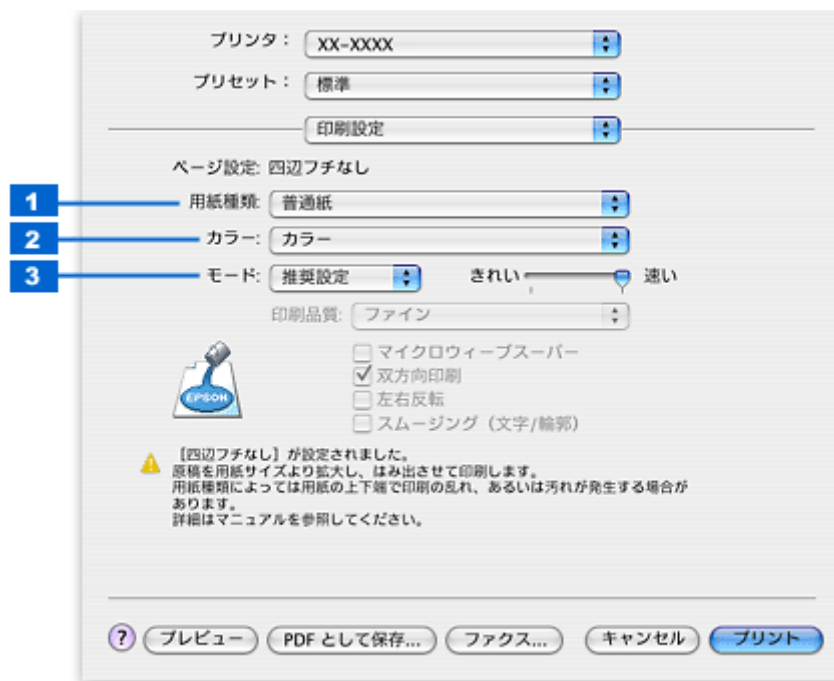

1	用紙種類	プリンタにセットした用紙の種類を選択します。 ☞☞「用紙別プリンタドライバ設定一覧」278
2	カラー	[カラー] で印刷するか、[黒] (モノクロ) で印刷するかを選択します。
3	モード	印刷モードを選択します。
	推奨設定	エプソンお薦めの品質に仕上がるように印刷します。
	カスタム設定	登録されている設定を一覧の中から選択できます。
	詳細設定	印刷品質を詳細に設定できます。

8. [プリント] ボタンをクリックして、印刷を実行します。

以上で、ホームページの基本的な印刷方法の説明は終了です。

### Mac OS 9 の場合（印刷手順）

ここでは、Microsoft Internet Explorer から印刷する手順を説明します。

1. プリンタドライバの [用紙設定] 画面を表示します。

☞「[用紙設定] 画面を表示する (Mac OS 9)」 157

2. **1** [用紙設定] 画面の各項目を設定して、**2** [OK] ボタンをクリックします。

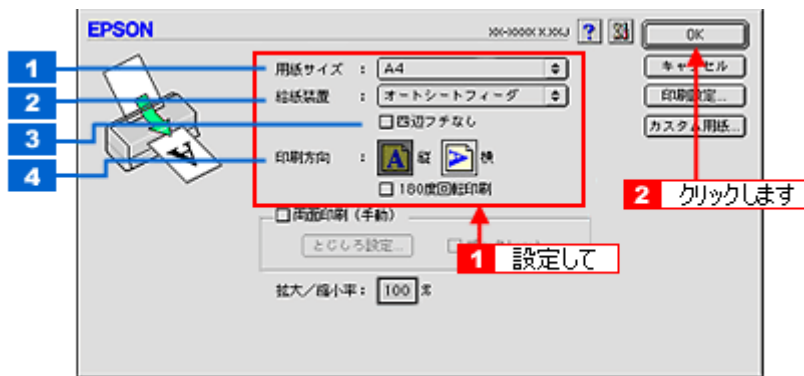

1	用紙サイズ	印刷データの用紙サイズを選択します。
2	給紙装置	[オートシートフィーダ] を選択します。
3	四辺フチなし	四辺フチなし印刷するときにはチェックします。 「四辺フチなし印刷 (定形紙)」 80
4	印刷方向	印刷方向を選択します。[用紙設定] 画面の左部で、実際の印刷方向を確認できます。

**注意**

◆◆四辺フチなし印刷をする場合は◆◆

四辺フチなし印刷機能では、原稿を少し拡大して印刷することによって、フチのない印刷を実現しています。そのため、拡大されて用紙からはみ出した部分 (約: 上 3mm/ 左右 2.5mm/ 下 5mm) は印刷されません。文字を用紙の端ぎりぎりに配置すると、切れてしまう可能性がありますのでご注意ください。

3. **1** [ファイル] メニューをクリックして、**2** [プリントプレビュー] をクリックします。



4. **1** [プレビュー] 画面の各項目を設定して、**2** [プリント] ボタンをクリックします。



5. [プリント] 画面の各項目を設定します。

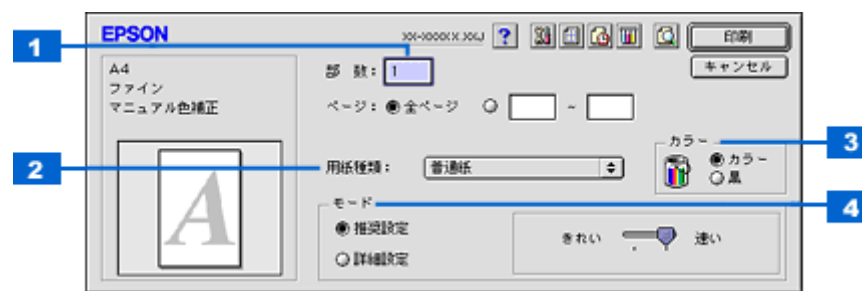

1	部数	印刷部数を入力します。
2	用紙種類	プリンタにセットした用紙の種類を選択します。 ☞☞「用紙別プリンタドライバ設定一覧」278
3	カラー	[カラー] で印刷するか、[黒] (モノクロ) で印刷するかを選択します。
4	モード	印刷モードを選択します。
	推奨設定	エプソンお薦めの品質に仕上がるように印刷します。
	詳細設定	印刷品質を詳細に設定できます。

6. [印刷] ボタンをクリックして、印刷を実行します。

以上で、ホームページなどの基本的な印刷方法の説明は終了です。

## 封筒の印刷方法

### このページのもくじ

- ① 「封筒の印刷領域と余白」 53
- ② 「印刷手順」 53

## 封筒の印刷領域と余白

封筒に印刷するとき以下の赤い部分には印刷できませんので、印刷データ上は文字や画像などを配置せずに余白にしてください。また、青い部分は、本製品の機構上、印刷品質が低下する場合があります。

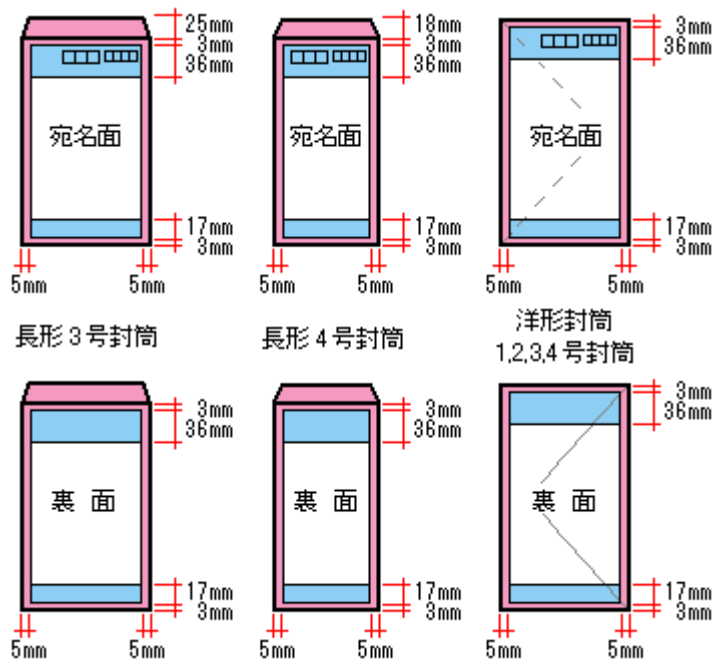

## 印刷手順

ご利用の OS を選択してください。

- ① 「Mac OS X の場合 (印刷手順)」 53
- ② 「Mac OS 9 の場合 (印刷手順)」 56

### Mac OS X の場合 (印刷手順)

1. プリンタドライバの [ページ設定] 画面を表示します。

☞ 「[ページ設定] 画面を表示する」 155

2. **1** [ページ設定] 画面の各項目を設定して、**2** [OK] ボタンをクリックします。

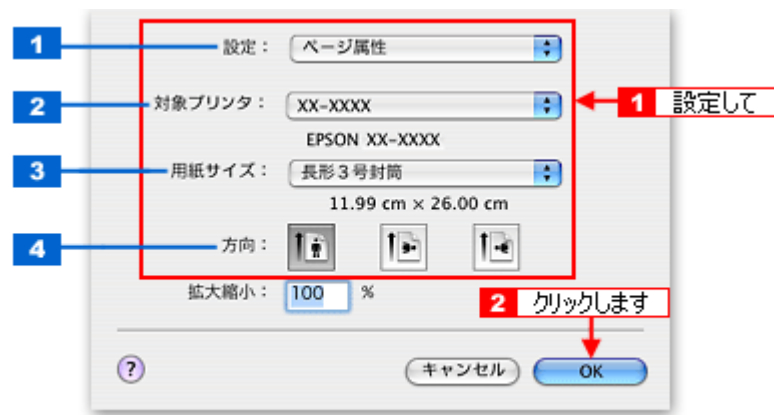

1	設定	[ページ属性] を選択します。
2	対象プリンタ	[本製品名] を選択します。
3	用紙サイズ	印刷データの封筒のサイズを選択します。
4	方向	印刷方向を選択します。

※封筒には、四辺フチなし印刷はできません。

### 3. プリンタドライバの [プリント] 画面を表示します。

☞「[プリント] 画面を表示する (Mac OS X)」155

### 4. 1 [プリンタ] の項目で [本製品名] が表示されていることを確認して、2 印刷部数と印刷ページを設定します。

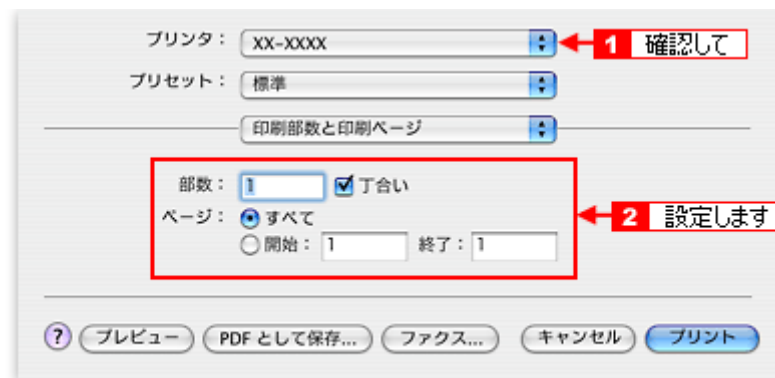

### 5. [印刷設定] を選択します。

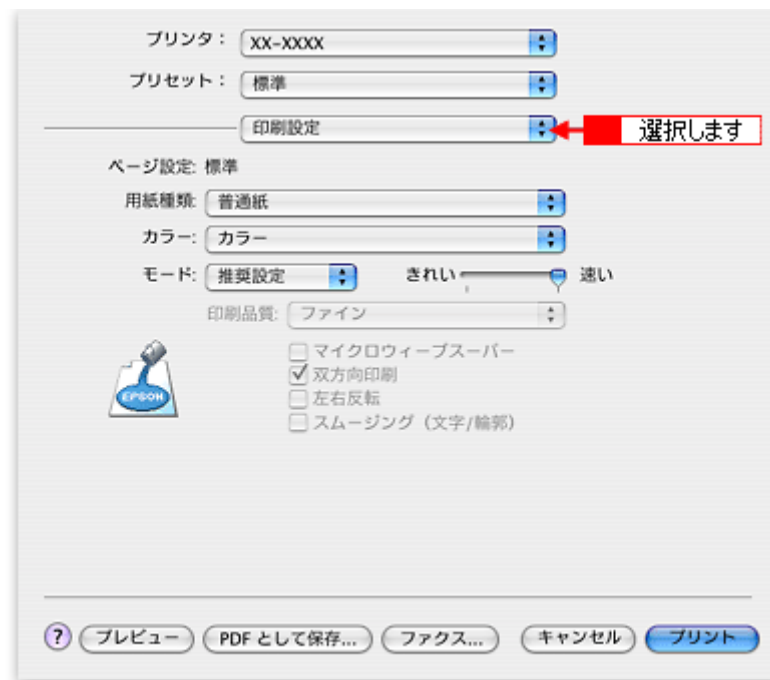

## 6. 「印刷設定」画面の各項目を設定します。

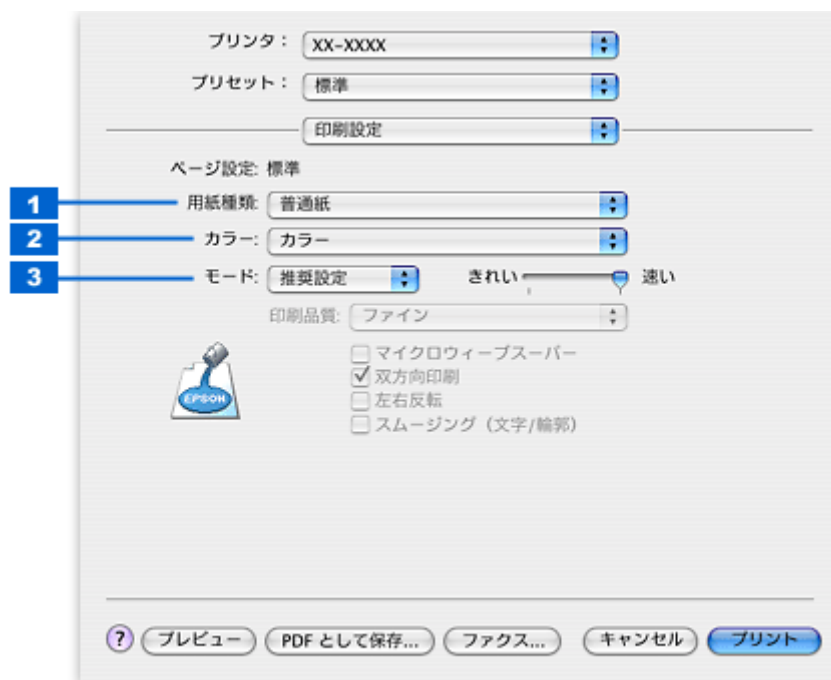

1	用紙種類	[普通紙] を選択します。
2	カラー	[カラー] で印刷するか、[黒] (モノクロ) で印刷するかを選択します。
3	モード	印刷モードを選択します。
	推奨設定	エプソンお薦めの品質に仕上がるように印刷します。
	カスタム設定	登録されている設定を一覧の中から選択できます。
	詳細設定	印刷品質を詳細に設定できます。

## 7. 「プリント」 ボタンをクリックして、印刷を実行します。

以上で、封筒への印刷方法の説明は終了です。

## Mac OS 9 の場合（印刷手順）

### 1. プリンタドライバの [用紙設定] 画面を表示します。

☞☞「[用紙設定] 画面を表示する (Mac OS 9)」157

### 2. **1**[用紙設定] 画面の各項目を設定して、**2**[OK] ボタンをクリックします。



1	用紙サイズ	印刷データの封筒のサイズを選択します。
2	給紙装置	[オートシートフィーダ] を選択します。
3	印刷方向	印刷方向を選択します。[用紙設定] 画面の左部で、実際の印刷方向を確認できます。

※封筒には、四辺フチなし印刷はできません。

### 3. プリンタドライバの [プリント] 画面を表示します。

☞☞「[プリント] 画面を表示する (Mac OS 9)」156

### 4. [プリント] 画面の各項目を設定します。



1	部数	印刷部数を入力します。
2	用紙種類	[普通紙] を選択します。
3	カラー	[カラー] で印刷するか、[黒] (モノクロ) で印刷するかを選択します。
4	モード	印刷モードを選択します。
	推奨設定	エプソンお薦めの品質に仕上がるように印刷します。
	詳細設定	印刷品質を詳細に設定できます。

### 5. [印刷] ボタンをクリックして、印刷を実行します。

以上で、封筒への印刷方法の説明は終了です。



# バラエティ用紙を使って楽しもう

## 名刺のセットとデータの作成／印刷方法

このページのもくじ

- 「用紙のセット方法」 57
- 「名刺データの作成と印刷方法」 59

### 用紙のセット方法

ここでは、エプソン製専用紙のセット方法を説明します。

#### 注意

用紙取り扱いの注意については、用紙の取扱説明書をご確認ください。

### 両面マット紙<再生紙>名刺サイズの場合



#### セット可能枚数

30 枚

#### セット方法

- 袋から取り出して、用紙をよくさばき、端を揃えてください。
- 印刷面を手前にして用紙をセットし、エッジガイドを用紙の側面に合わせてください。
- 用紙は縦方向にセットしてください。横方向にセットすると正常に印刷や排紙ができません。

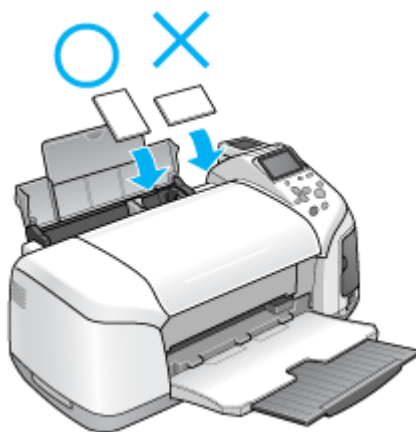

- 用紙が反っている場合は、下図のようにセットしてください。また、裏面に印刷するときは、乾かした後、反りを修正してからセットしてください。

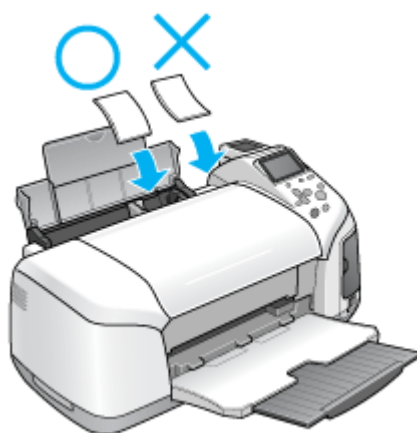

### フォト光沢名刺カードの場合



### セット可能枚数

1枚

## 印刷面

コーナーカット（切り欠け部）が右上にくる面



## セット方法

- 用紙が反っている場合は、反りを修正してからセットしてください。
- 用紙のコーナーカット（切り欠け部）が右上になるように用紙をセットし、エッジガイドを用紙の側面に合わせてください。
- 用紙は縦方向にセットしてください。横方向にセットすると正常に印刷や排紙ができません。

## 名刺データの作成と印刷方法

### 使用アプリケーションソフト

本製品には名刺データの作成と印刷ができるソフトウェア「EPSON Multi-PrintQuicker」（エプソン マルチプリントクイッカー）が添付されていますので、そのソフトウェアを使った印刷方法を説明します。

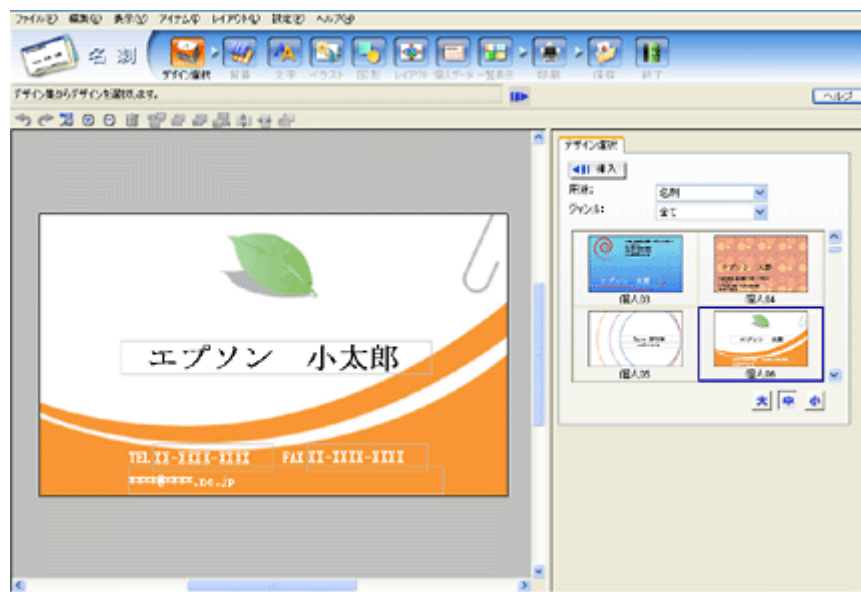

詳しくは以下のページをご覧ください。

➡「EPSON Multi-PrintQuicker 「名刺の作成と印刷」」187

### 印刷時の設定（プリンタドライバの設定）

#### 両面マット紙<再生紙>名刺サイズの場合

設定項目	設定内容
用紙種類	EPSON 両面マット紙<再生紙>
用紙サイズ	名刺

**フォト光沢名刺カードの場合**

設定項目	設定内容
用紙種類	EPSON 光沢紙
用紙サイズ	A4

## アイロンプリントペーパーのセットと印刷方法

アイロンプリントペーパーは、印刷した写真をアイロンを使って衣類などに転写可能な特殊用紙です。オリジナル T シャツなどが簡単に作れます。



### このページのもくじ

- ▼ 「用紙のセット方法」 61
- ▼ 「印刷方法」 61
- ▼ 「印刷後の転写方法」 62

## 用紙のセット方法

### 注意

用紙取り扱いの注意については、用紙の取扱説明書をご確認ください。

### セット可能枚数

1 枚

### 印刷面

白紙の面（印刷がない面）

### セット方法

- ・ 用紙が反っている場合は、反りを修正してからセットしてください。
- ・ 印刷面を手前にして用紙をセットし、エッジガイドを用紙の側面に合わせてください。
- ・ 用紙は縦方向にセットしてください。横方向にセットすると正常に印刷や排紙ができません。

## 印刷方法

### 使用アプリケーションソフト

市販のアプリケーションソフトなどで、写真、イラスト、文字などをデザインしてください。また、アイロンプリントペーパーは A4 サイズですので、このサイズに収まるようにデザインしてください。

## 印刷時の設定（プリンタドライバの設定）

設定項目	設定内容
用紙種類	EPSON アイロンプリントペーパー
用紙サイズ	A4

## 印刷後の転写方法

---

アイロンプリントペーパーへの印刷が終了した後は、アイロンを使ってTシャツなどに転写しましょう。  
アイロンを使っての転写方法については、アイロンプリントペーパーに付属の取扱説明書をご覧ください。

## ミニフォトシールのセットと印刷方法

ミニフォトシールは、お気に入りの写真やイラストを使って、ハガキサイズに 16 分割のオリジナルシールを作成できます。



このページのもくじ

- ▼ 「用紙のセット方法」 63
- ▼ 「印刷方法」 64

### 用紙のセット方法

#### 注意

用紙取り扱いの注意については、用紙の取扱説明書をご確認ください。

#### セット可能枚数

1 枚

#### 印刷面

コーナークット（切り欠け部）が右上にくる面



#### セット方法

- 用紙が反っている場合は、反りを修正してからセットしてください。
- 用紙のコーナークット（切り欠け部）が右上になるように用紙をセットし、エッジガイドを用紙の側面に合わせてください。
- 用紙は縦方向にセットしてください。横方向にセットすると正常に印刷や排紙ができません。
- 正しく給紙するために、ミニフォトシールに同梱されている給紙補助シート 2 枚（A と B）を用紙の下に重ねて、セットしてください。

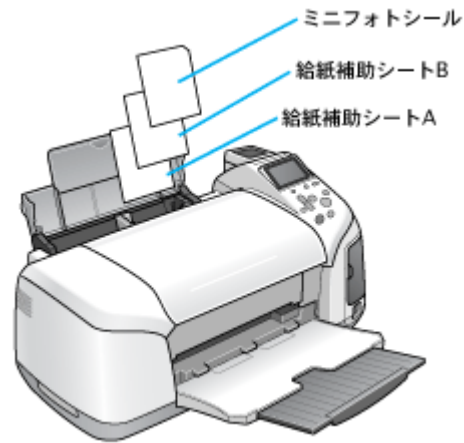

**注意**

シールのはがれかかったもの、あるいは一度はがしたものはセットしないでください。

## 印刷方法

### 使用アプリケーションソフト

本製品には 16 分割シール印刷ができるソフトウェア「EPSON Easy Photo Print」(エプソン イージー フォトプリン)が添付されていますので、そのソフトウェアを使った印刷方法を説明します。



詳しくは以下のページをご覧ください。

☞「EPSON Easy Photo Print「写真を簡単印刷」」206

### 印刷時の設定 (プリンタドライバの設定)

設定項目	設定内容
用紙種類	EPSON フォトシール
サイズ	ハガキ



印刷枚数	同じ画像を印刷する場合	印刷枚数を 16 枚に設定してください。
	複数の画像を組み合わせで印刷	それぞれの画像に対して枚数を指定し、すべての設定枚数の合計が 16 枚になるようにしてください。

## ラベルシートのセットと印刷方法

スーパーファイン専用ラベルシートは、オリジナルのステッカーが手軽に作れる、裏面糊付きのラベルシールです。



このページのもくじ

- ▼ 「用紙のセット方法」 66
- ▼ 「印刷方法」 66

### 用紙のセット方法

#### 注意

用紙取り扱いの注意については、用紙の取扱説明書をご確認ください。

#### セット可能枚数

1 枚

#### 印刷面

EPSON ロゴマークが印刷されていない面

#### セット方法

- 用紙が反っている場合は、反りを修正してからセットしてください。
- 印刷面が上になるように用紙をセットし、エッジガイドを用紙の側面に合わせてください。
- 用紙は縦方向にセットしてください。横方向にセットすると正常に印刷や排紙ができません。
- ラベルシートの台紙を剥がした状態でプリンタにセットしないでください。プリンタに貼り付き、故障の原因となります。
- 一度カットしたラベルシートや、台紙から一度剥がし再度貼り付けたラベルシートはプリンタにセットしないでください。

### 印刷方法

#### 使用するアプリケーションソフト

市販のアプリケーションソフトなどで、写真、イラスト、文字などをデザインしてください。また、ラベルシートは A4 サイズですので、このサイズに収まるようにデザインしてください。

**印刷時の設定（プリンタドライバの設定）**

設定項目	設定内容
用紙種類	EPSON スーパーファイン紙
用紙サイズ	A4

# 便利な印刷機能

## 拡大／縮小印刷



### 補足情報

拡大 / 縮小印刷機能は、四辺フチなし、CD/DVD (※)、ロール紙 (※)、フォトスタンド紙 (※)、フォトアルバム紙 (※) 印刷時には設定できません。(※機種によっては対応していません。)

設定方法には以下の2種類があります。

- ① 「拡大／縮小率を自動的に設定「フィットページ」」 68
- ② 「拡大／縮小率を自由に設定「任意倍率」」 69

## 拡大／縮小率を自動的に設定「フィットページ」

プリンタにセットした用紙サイズを選択するだけで、自動的に拡大 / 縮小されて印刷されます。例えば、A4 サイズで作った原稿をハガキサイズ用の紙に印刷したいときに、プリンタにセットした用紙サイズ (ハガキ) を選択すると、自動的に縮小印刷されます。

### 印刷手順

#### 補足情報

Mac OS X の場合、フィットページ印刷機能はありません。

1. プリンタドライバの [用紙設定] 画面を表示します。

⇒ 「[用紙設定] 画面を表示する (Mac OS 9)」 157

2. [用紙サイズ] で印刷データの用紙サイズを選択します。

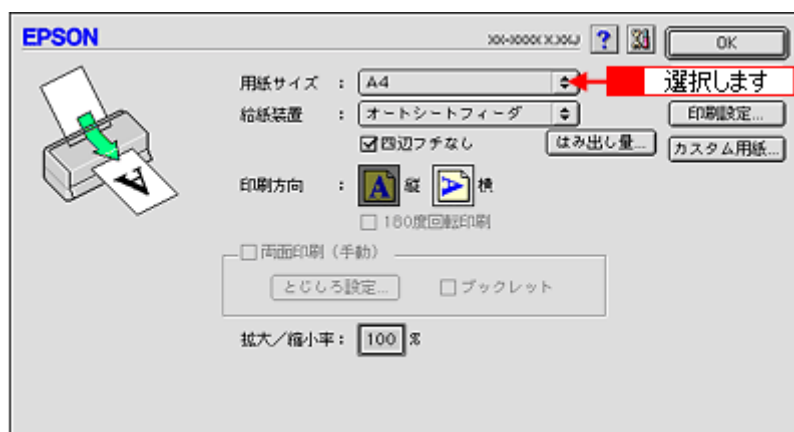

3. プリンタドライバの [プリント] 画面を表示します。

☞「[プリント] 画面を表示する (Mac OS 9)」 156

4.  ボタンをクリックします。



5. **1** [フィットページ] をチェックして、**2** 出力用紙サイズ (プリンタにセットした用紙サイズ) を選択します。

[用紙設定] 画面の [用紙サイズ (=原稿のサイズ)] に対して、自動的に拡大 / 縮小率が設定されます。



6. [OK] ボタンをクリックして画面を閉じ、その他の設定を確認して、印刷を実行します。

## 拡大／縮小率を自由に設定「任意倍率」

拡大 / 縮小率を自由に設定して印刷できます。

### 印刷手順

ご利用の OS を選択してください。

- ☞ 「Mac OS X の場合 (印刷手順)」 69
- ☞ 「Mac OS 9 の場合 (印刷手順)」 70

### Mac OS X の場合 (印刷手順)

Mac OS X での拡大 / 縮小印刷機能は、OS の標準機能です。

1. プリンタドライバの [ページ設定] 画面を表示します。

☞「[ページ設定] 画面を表示する」 155

2. **1** [用紙サイズ] で印刷データの用紙サイズを選択して、**2** [拡大 / 縮小率] を入力します。

ここで設定する拡大 / 縮小率は、[用紙サイズ (= 原稿のサイズ)] に対しての倍率です。

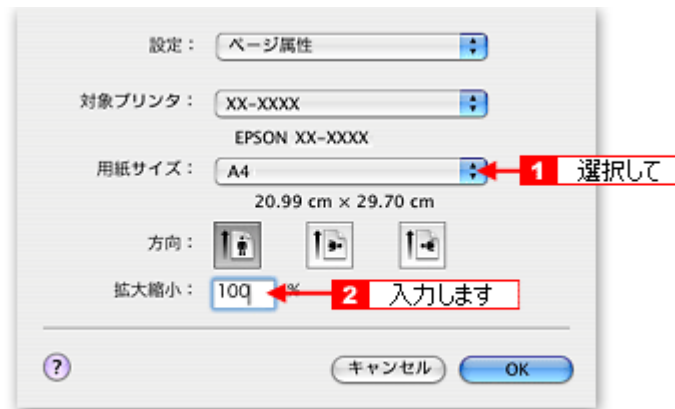

3. その他の設定を確認し、[OK] ボタンをクリックして画面を閉じ、[プリント] 画面を表示して印刷を実行します。

### Mac OS 9 の場合 (印刷手順)

1. プリンタドライバの [用紙設定] 画面を表示します。

☞「[用紙設定] 画面を表示する (Mac OS 9)」157

2. **1** [用紙サイズ] で印刷データの用紙サイズを選択して、**2** [拡大 / 縮小率] を入力します。

倍率は、25 ~ 400% の間で入力できます。

ここで設定する拡大 / 縮小率は、[用紙サイズ (= 原稿のサイズ)] に対しての倍率です。

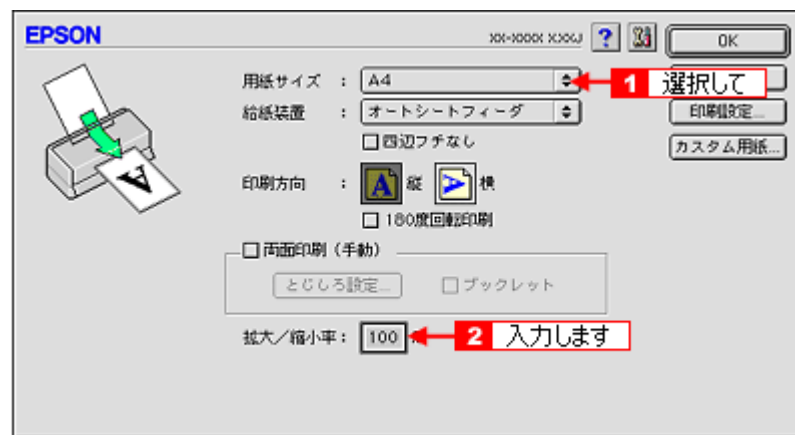

3. その他の設定を確認し、[OK] ボタンをクリックして画面を閉じ、[プリント] 画面を表示して印刷を実行します。

## 割り付け印刷

1枚の用紙に2ページまたは4ページ分の連続したデータを割り付けて印刷できます。

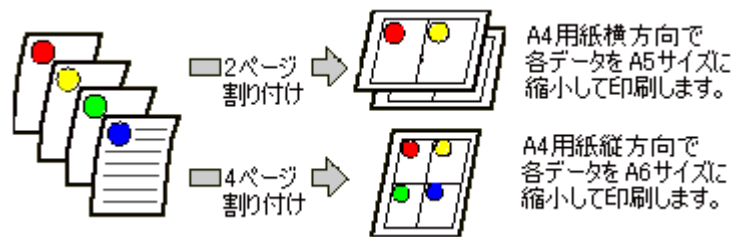

A4用紙横方向で  
各データをA5サイズに  
縮小して印刷します。

A4用紙縦方向で  
各データをA6サイズに  
縮小して印刷します。

### 補足情報

割付印刷機能は、四辺フチなし、CD/DVD (※)、ロール紙 (※)、フォトスタンド紙 (※)、フォトアルバム紙 (※) 印刷時には設定できません。(※機種によっては対応していません。)

## 印刷手順

ご利用の OS を選択してください。

- 🔴 「Mac OS X の場合 (印刷手順)」 71
- 🔴 「Mac OS 9 の場合 (印刷手順)」 72

### Mac OS X の場合 (印刷手順)

#### 補足情報

Mac OS X での割り付け印刷機能は、OS の標準機能です。

1. プリンタドライバの [プリント] 画面を表示します。

👉 「[プリント] 画面を表示する (Mac OS X)」 155

2. [レイアウト] を選択します。



3. 割り付け方法を設定します。

[枠線] を設定すると、割り付けたページに枠線が印刷されます。

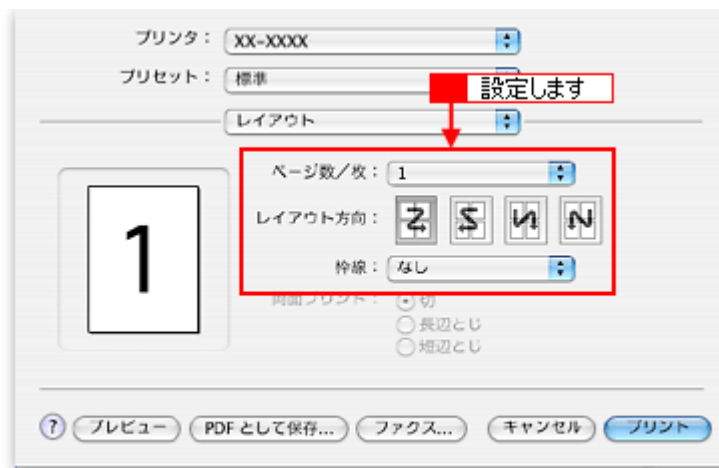

### Mac OS 9 の場合（印刷手順）

1. プリンタドライバの【印刷】画面を表示します。

☞「【印刷】画面を表示する（Mac OS 9）」156

2.  ボタンをクリックします。



3. **1**【割り付け印刷】をチェックし、**2**【割り付け】をクリックして、**3**割り付け方法を設定します。

【枠を印刷】をチェックすると、割り付けたページに枠線が印刷されます。





4. [OK] ボタンをクリックして画面を閉じ、その他の設定を確認して、印刷を実行します。

#### 補足情報

- 両面印刷と組み合わせて印刷すると、さらに用紙が節約できます。  
☞「両面印刷（手動）」74
- 拡大 / 縮小機能（フィットページ機能）と組み合わせると、印刷データと異なるサイズの内紙にも割り付けて印刷できます。  
☞「拡大 / 縮小率を自動的に設定「フィットページ」」68



## 両面印刷（手動）

奇数ページ印刷終了後、用紙を裏返してセットし直し偶数ページを印刷することによって、両面に印刷できます。



### 注意

両面印刷に非対応の用紙は使用しないでください。表裏の印刷品質に差の出ないエプソン製の両面上質普通紙のご使用をお勧めします。

⇒「普通紙」273

### 補足情報

- 用紙の種類や印刷するデータによっては、用紙の裏面にインクがにじむ場合があります。
- 両面印刷機能は、四辺フチなし、CD/DVD（※）、ロール紙（※）、フォトスタンド紙（※）、フォトアルバム紙（※）印刷時には設定できません。（※機種によっては対応していません。）
- ネットワーク接続しているプリンタに印刷する場合は、両面印刷の機能は使用できません。

## 印刷手順

### 補足情報

Mac OS X の場合、両面印刷機能はありません。

1. プリンタドライバの [用紙設定] 画面を表示します。

⇒「[用紙設定] 画面を表示する (Mac OS 9)」157

2. [両面印刷（手動）] をチェックします。

[とじしろ設定] ボタンをクリックすると、[とじしろ位置] と [とじしろ幅] を設定できます。なお、お使いのアプリケーションソフトによっては、設定したとじしろ幅と実際の印刷結果が異なることがありますので、試し印刷をしてください。

[ブックレット] にチェックすると、冊子に仕上がるように印刷できます。

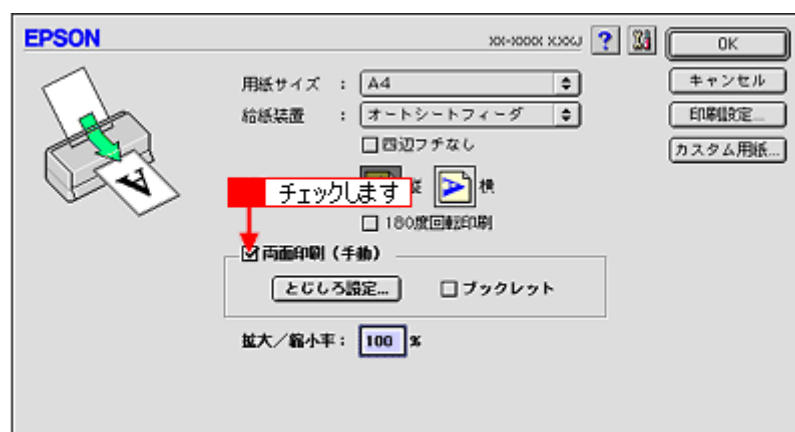

3. その他の設定を確認し、[OK] ボタンをクリックして画面を閉じ、[プリント] 画面を表示して印刷を実行します。

先に奇数ページから印刷されます。

#### 補足情報

◆◆ [ブックレット] をチェックした場合の印刷順序◆◆

下図の例では、用紙を2つに折りたたんだときに外側になるページ（1, 4, 5, 8, 9, 12 ページ）が先に印刷されます。

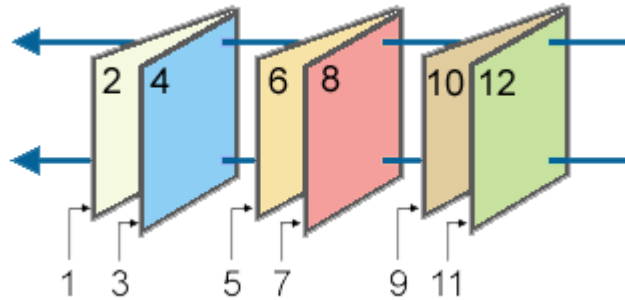

4. 奇数ページの印刷が終了すると [案内] 画面が表示されます。  
画面の指示に従って用紙をセットし直し、[印刷再開] ボタンをクリックします。

残りの偶数ページが印刷されます。

#### 補足情報

割り付け印刷と組み合わせて印刷すると、さらに用紙を節約できます。

☞「割り付け印刷」71

## スタンプマーク印刷

「マル秘」や「重要」などのマークや単語を、スタンプのように重ね合わせて印刷できます。



### 補足情報

スタンプマーク印刷機能は、四辺フチなし、CD/DVD (※)、ロール紙 (※)、フォトスタンド紙 (※)、フォトアルバム紙 (※) 印刷時には設定できません。(※機種によっては対応していません。)

### このページのもくじ

- 📍 「印刷手順」 76
- 📍 「オリジナルスタンプマークの登録」 77

## 印刷手順

### 補足情報

Mac OS X の場合、スタンプマーク印刷機能はありません。

1. プリンタドライバの [プリント] 画面を表示します。

👉 「[プリント] 画面を表示する (Mac OS 9)」 156

2.  ボタンをクリックします。

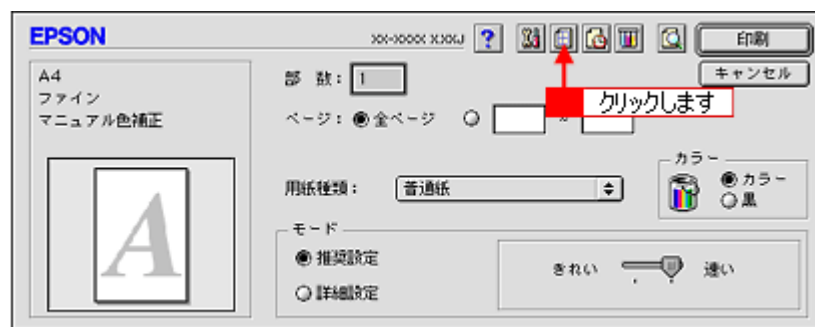

3. **1** [スタンプマーク] をチェックして、**2** スタンプマークを選択します。

必要に応じてカラーや濃度などを変更してください。ただし、新しく登録した画像の色は変更できません。また、[テキスト編集] と [マウスによる回転] は、登録した単語を選択した場合に設定できます。



#### 補足情報

画面左のプレビュー部でスタンプマークをドラッグすると、スタンプマークの位置やサイズを変更できます。

4. [OK] ボタンをクリックして画面を閉じ、その他の設定を確認して、印刷を実行します。

## オリジナルスタンプマークの登録

好きな画像や単語をスタンプマークとして登録できます。

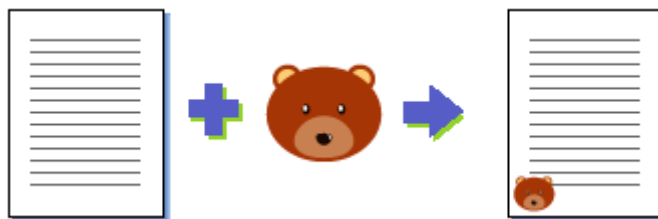

#### 補足情報

- 登録できる画像のファイル形式は PICT だけです。画像は事前に用意してください。
- 登録できるスタンプマークの数は、画像と単語それぞれ 10 個までです。
- 登録できる画像ファイルの容量は 1MB までです。  
なお、1MB 未満の画面でも、ご利用のパソコンによっては登録できない場合があります。

1. プリンタドライバの [プリント] 画面を表示します。

☞ 「[プリント] 画面を表示する (Mac OS 9)」 156

2.  ボタンをクリックします。



3. **1** [スタンプマーク] をチェックして、**2** [追加 / 削除] ボタンをクリックします。



4. 画像を登録する場合  
**1** [ピクチャ追加] ボタンをクリックして、**2** 画像ファイルの保存場所を選択して、**3** [開く] ボタンをクリックします。

単語を登録する場合

**1** [テキスト追加] ボタンをクリックして、**2** [テキスト] 欄に単語を入力し、フォントやスタイルを設定して、[OK] ボタンをクリックします。

画像を登録する場合



単語を登録する場合

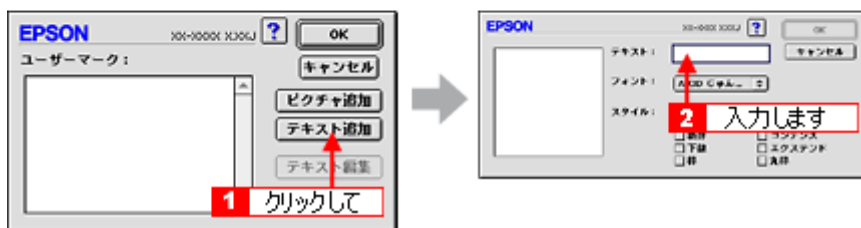

**こんなときは****◆◆スタンプマーク名を変更する◆◆**

[ユーザーマーク]の一覧に表示されているスタンプマーク名をクリックして、入力してください。

**◆◆登録したスタンプマークを削除する◆◆**

[ユーザーマーク]の一覧に表示されているスタンプマーク名をクリックして、[削除]ボタンをクリックしてください。

**5. [OK] ボタンをクリックして、[レイアウト] 画面に戻ります。**

これでマーク名の一覧にスタンプマークが登録されました。

## 四辺フチなし印刷（定形紙）

標準の印刷では用紙の周りに 3mm の余白ができますが、四辺フチなし印刷機能を使用すると、余白のない印刷ができます。



### 四辺フチなし印刷の推奨用紙

四辺フチなし印刷を行う場合は、以下の用紙をお使いになることをお勧めします。  
下表以外の用紙では、プリントヘッドがこすれて印刷結果が汚れるおそれがあります。

プリンタドライバで 設定できる用紙サイズ	用紙種類
A4	光沢紙 / フォトマット紙
ハガキ	郵便ハガキ / 郵便ハガキ（インクジェット紙） スーパーファイン専用ハガキ フォト・クオリティ・カード2 写真用紙＜絹目調＞はがき
L判 / 2L判	写真用紙＜光沢＞ 写真用紙＜絹目調＞
六切	写真用紙＜光沢＞
カード	写真用紙＜光沢＞
名刺	両面マット紙＜再生紙＞

#### 注意

◆◆規格サイズ<sup>(\*)</sup>よりも長さが短い用紙を使うと◆◆

規格サイズよりも長さが約 3mm 以上短い用紙をお使いになると、用紙下端に 3mm 程度の余白を残して印刷を終了します。四辺フチなし印刷する場合は、規格サイズの用紙をお使いください。

\* A4 : 210 × 297mm / ハガキ : 100 × 148mm / L判 : 89 × 127mm / 2L判 : 127 × 178mm / 六切 : 203 × 254mm

### 簡単に四辺フチなし印刷するには

本製品に付属のソフトウェアから印刷すると、面倒な設定をせずに簡単に四辺フチなし印刷ができます。

☞「EPSON Easy Photo Print「写真を簡単印刷」」206

### 市販のアプリケーションソフトを使って四辺フチなし印刷するには

ご利用の OS を選択してください。

- 🔴 「Mac OS X の場合（四辺フチなし印刷（定形紙）」 81
- 🔴 「Mac OS 9 の場合（四辺フチなし印刷（定形紙）」 81



## Mac OS X の場合（四辺フチなし印刷（定形紙））

### 1. アプリケーションソフトで印刷データの画像サイズを調整します。

画像データのサイズは、用紙サイズいっぱいを作成してください。  
余白設定のできるアプリケーションソフトをご使用の場合は、余白を「0mm」に設定してください。

### 2. プリンタドライバの [ページ設定] 画面を表示します。

☞「[ページ設定] 画面を表示する」155

### 3. [用紙サイズ] で、各用紙サイズの [四辺フチなし] を選択します。

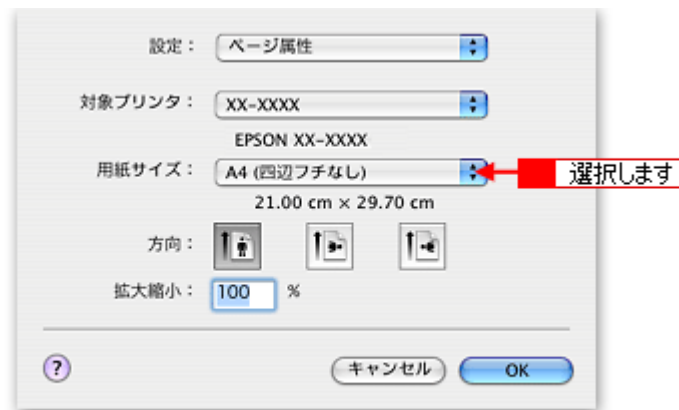

#### 補足情報

四辺フチなし印刷は、原稿を用紙サイズより少し拡大し、はみ出させて印刷します。そのため、用紙からはみ出した部分（約：上 3mm/ 左右 2.5mm/ 下 5mm）は印刷されません。本番の印刷前に試し印刷することをお勧めします。また、[プリント] 画面で [はみ出し量設定] を選択すると、はみ出し量を調整できます。



### 4. その他の設定を確認し、[OK] ボタンをクリックして画面を閉じ、[プリント] 画面を表示して印刷を実行します。

#### 補足情報

Adobe Photoshop Elements での印刷方法を以下のページで説明しています。

☞「Mac OS X の場合（印刷手順）」12

## Mac OS 9 の場合（四辺フチなし印刷（定形紙））

### 1. アプリケーションソフトで印刷データの画像サイズを調整します。

画像データのサイズは、用紙サイズいっぱいを作成してください。  
余白設定のできるアプリケーションソフトをご使用の場合は、余白を「0mm」に設定してください。

2. プリンタドライバの【用紙設定】画面を表示します。

☞「【用紙設定】画面を表示する (Mac OS 9)」 157

3. **1**【オートシートフィーダ】を選択して、**2**【四辺フチなし】をチェックします。

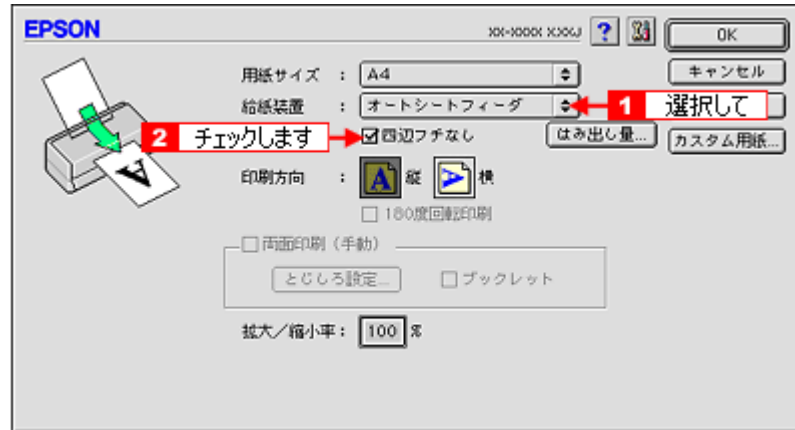

補足情報

四辺フチなし印刷は、原稿を用紙サイズより少し拡大し、はみ出させて印刷します。そのため、用紙からはみ出した部分（約：上 3mm/ 左右 2.5mm/ 下 5mm）は印刷されません。本番の印刷前に、試し印刷することをお勧めします。また、【はみ出し量設定】ボタンをクリックすると、はみ出し量を調整できます。

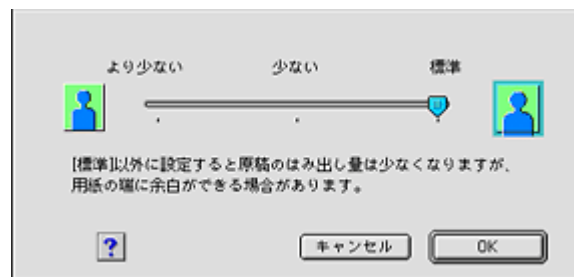

4. その他の設定を確認し、【OK】ボタンをクリックして画面を閉じ、【プリント】画面を表示して印刷を実行します。

補足情報

Adobe Photoshop Elements での印刷方法を以下のページで説明しています。

☞「Mac OS 9 の場合 (印刷手順)」 16

## 写真を補正／加工して印刷

オートフォトファイン!6 機能を使うと、写真の画像補正や加工を自動的に行って印刷することができます。

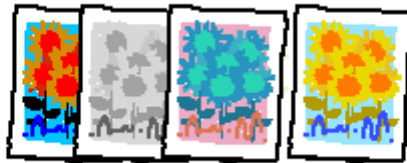

### 補足情報

- オートフォトファイン!6 とは、エプソン独自の画像解析 / 処理技術を用いて自動的に画像を高画質化して印刷する機能です。また、「セピア」「モノクロ」などの画像加工も行えます。なお、補正や加工は印刷時に処理されるだけで、データそのものは補正・加工されません。
- オートフォトファイン!6 は、被写体の配置などを解析して画像処理を行います。このため、被写体の配置が変わる操作（回転、拡大 / 縮小、トリミングなど）を行うと、印刷される色合いが変わることがあります。また、四辺フチなし印刷時とフチあり印刷時とでは被写体の配置が若干変わるため、色合いが変わることがあります。

### 注意

オートフォトファイン!6 で印刷すると、画像内のピントがあっていない場所で不自然な階調が生じる場合があります。この場合は、オートフォトファイン!6 以外のモードを選択して印刷してください。

### このページのもくじ

- ▶ 「補正／加工モードのご紹介」 83
- ▶ 「設定手順」 84

## 補正／加工モードのご紹介

### 色調

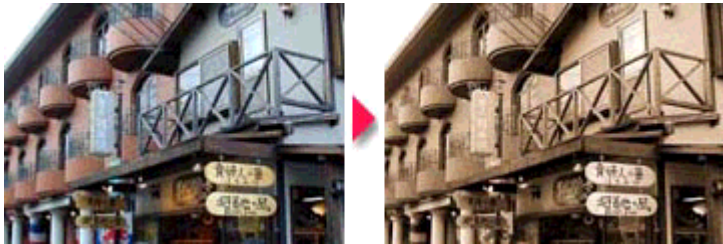
標準	<p>EPSON 標準の色調にして印刷するモードです。</p> 
セピア	<p>セピア調にして印刷するモードです。</p> 

モノクロ	<p>白黒のイメージになるように色調を補正して印刷するモードです。</p> 
------	--

## シャープネス

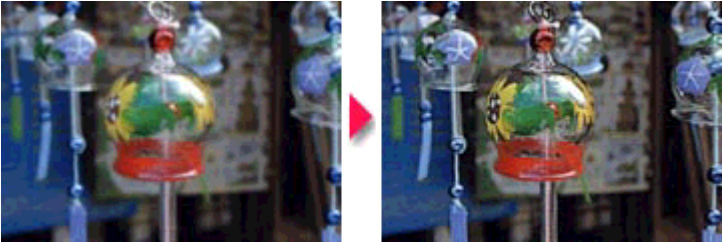
シャープネス	<p>画像の輪郭を強調して印刷する機能です。</p> 
--------	---

## イメージピュアライザ

イメージ・ピュアライザ	<p>デジタルカメラで撮影した画像などのノイズを低減する機能です。</p> 
美肌	<p>人物の肌色部分を滑らかにします。</p> 

## 設定手順

### 補足情報

Mac OS X の場合、オートフォトファイン!6 機能はありません。

1. プリンタドライバの [プリント] 画面を表示します。

☞ 「[プリント] 画面を表示する (Mac OS 9)」 156

2. **1** [詳細設定] をクリックして、**2** [設定変更] ボタンをクリックします。



3. **1** [オートフォトファイン!6] をクリックして、**2** 印刷データにかける補正 / 効果を選択します。

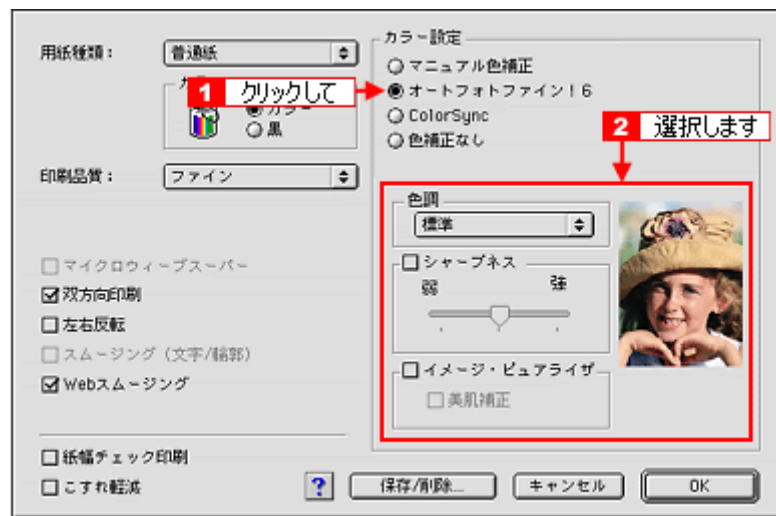

4. [OK] ボタンをクリックして画面を閉じ、その他の設定を確認して、印刷を実行します。

## 色を微調整して印刷

色合いや明度などを微調整して印刷できます。

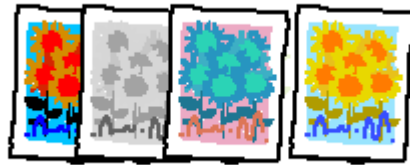

### 補足情報

印刷時に補正を加えるだけで、データそのものは補正しません。

### このページのもくじ

- ① 「調整項目のご紹介」 86
- ② 「調整手順」 87

## 調整項目のご紹介

色補正方法	以下の「色補正方法」の設定に従い、印刷するデータの色バランスを整えます。	
	自然な色あい	より自然な発色状態になるように色処理します。
	あざやかな色あい	彩度（あざやかさ）を上げ、色味を強くする処理をします。
	EPSON 基準色	エプソンの基準色になるように色処理をします。
	Adobe RGB	より広い色空間の Adobe RGB で色処理をします。
明度	画像全体の明るさを調整します。全体的に暗い画像や明るい画像に対して有効です。	
	 <p style="text-align: center;">設定-                      設定0                      設定+</p>	
コントラスト	画像の明暗比を調整します。標準を0として、プラス（+）方向にスライドさせると、コントラストが上がり、明るい部分はより明るく、暗い部分はより暗くなります。マイナス（-）方向にスライドさせると、コントラストが落ち、画像の明暗の差が少なくなります。	
	 <p style="text-align: center;">設定-                      設定0                      設定+</p>	

彩度	<p>画像の彩度（色のあざやかさ）を調整します。標準を0として、プラス（+）方向にスライドさせると、彩度が上がり色味が強くなります。マイナス（-）方向にスライドさせると彩度が落ちて色味がなくなり、無彩色化されてグレーに近くなります。 [黒] を選択した場合は調整できません。</p>
	<div style="display: flex; justify-content: space-around; align-items: center;">    </div> <div style="display: flex; justify-content: space-around; margin-top: 5px;"> <span>設定-</span> <span>設定0</span> <span>設定+</span> </div>
シアン	<p>シアンの色の強さを調整します。[黒] を選択した場合は調整できません。</p>
	<div style="display: flex; justify-content: space-around; align-items: center;">    </div> <div style="display: flex; justify-content: space-around; margin-top: 5px;"> <span>設定-</span> <span>設定0</span> <span>設定+</span> </div>
マゼンタ	<p>マゼンタの色の強さを調整します。[黒] を選択した場合は調整できません。</p>
	<div style="display: flex; justify-content: space-around; align-items: center;">    </div> <div style="display: flex; justify-content: space-around; margin-top: 5px;"> <span>設定-</span> <span>設定0</span> <span>設定+</span> </div>
イエロー	<p>イエローの色の強さを調整します。[黒] を選択した場合は調整できません。</p>
	<div style="display: flex; justify-content: space-around; align-items: center;">    </div> <div style="display: flex; justify-content: space-around; margin-top: 5px;"> <span>設定-</span> <span>設定0</span> <span>設定+</span> </div>

## 調整手順

ご利用の OS を選択してください。

- 🔴 「Mac OS X の場合（調整手順）」 87
- 🔴 「Mac OS 9 の場合（調整手順）」 88

### Mac OS X の場合（調整手順）

1. プリンタドライバの [プリント] 画面を表示します。  
 ⇨ 「[プリント] 画面を表示する (Mac OS X)」 155
2. **1** [カラー設定] を選択し、**2** [マニュアル色補正] をクリックして、**3** [詳細設定] をクリックします。

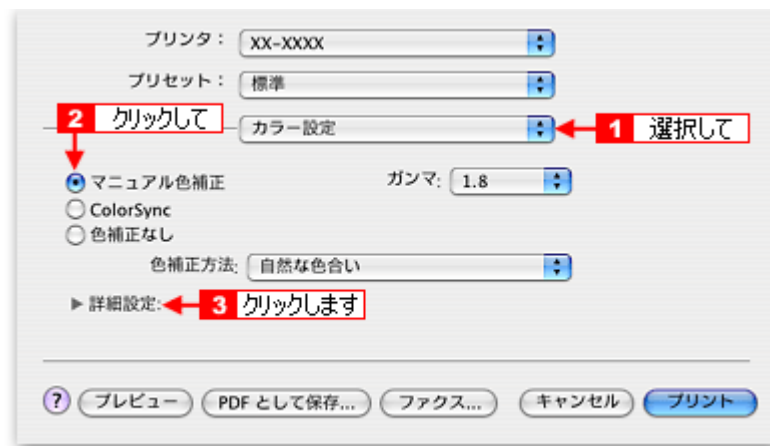

### 3. 各項目を設定します。

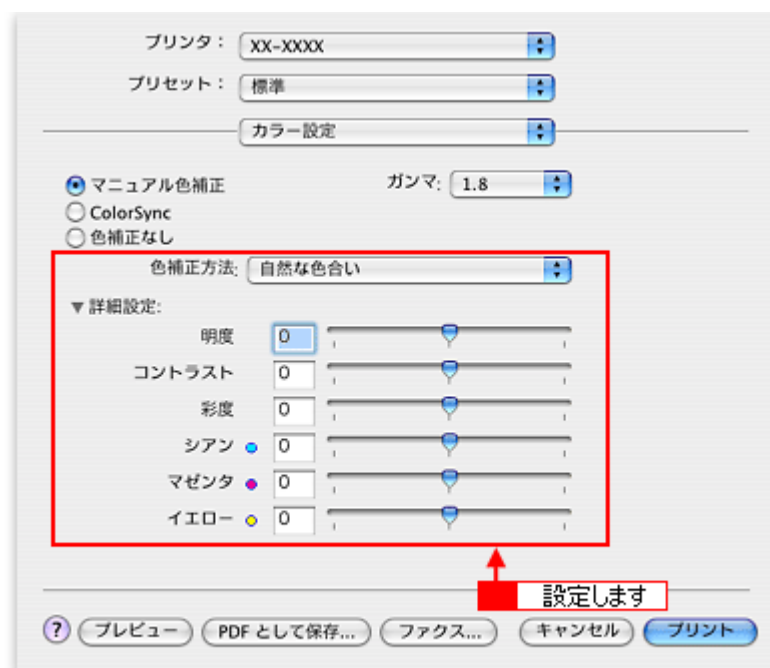

### 4. その他の設定を確認して、印刷を実行します。

#### Mac OS 9 の場合（調整手順）

#### 1. プリンタドライバの [プリント] 画面を表示します。

☞「[プリント] 画面を表示する (Mac OS 9)」156

#### 2. **1** [詳細設定] をクリックして、**2** [設定変更] ボタンをクリックします。





3. **1** [マニュアル色補正] をクリックして、**2** 各項目を設定します。

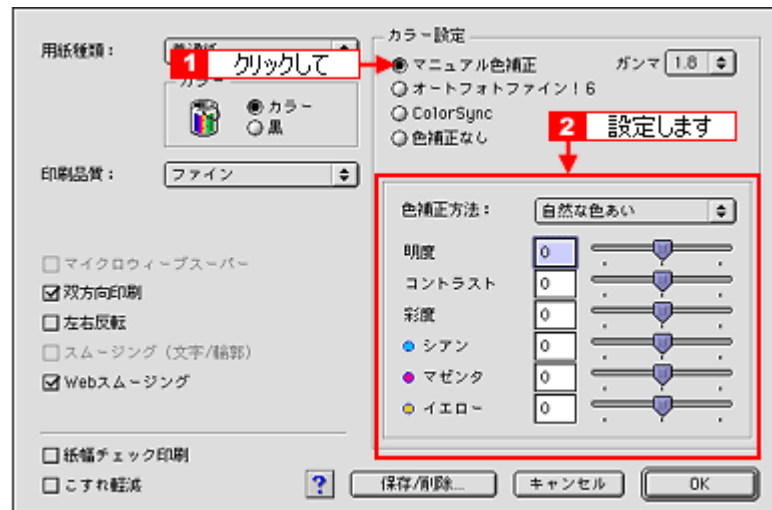

#### 補足情報

##### ◆◆設定を保存◆◆

[詳細設定] 画面の [保存 / 削除] ボタンをクリックすると、ここでの設定を保存できます。保存した設定は、[プリント] 画面の詳細設定一覧から選択してください。

4. その他の設定を確認して、印刷を実行します。

## 画面表示と色合わせして印刷

デジタルカメラやスキャナで取り込んだ画像をプリンタで印刷すると、多くの場合、ディスプレイで見た色と実際の印刷結果には、色合いにズレが生じます。その原因は、「取り込み」、「表示」、「印刷」の3者間で色の表現方法が異なっているからです。

☞「色について」302

しかし、以下の設定を行うことで、色合いをできるだけ近づけることができます。



### 設定手順

機器間のカラーマッチング（色合わせ）を行い、原画とディスプレイ表示、および印刷結果を一致させるために、ColorSync という方法を使います。

#### 補足情報

画像入力機器 / 画像取り込みアプリケーションソフトが ColorSync に対応している必要があります。

ご利用の OS を選択してください。

- 🔴 「Mac OS X の場合（設定手順）」90
- 🔴 「Mac OS 9 の場合（設定手順）」91

### Mac OS X の場合（設定手順）

#### スキャナでの設定

画像を取り込む際にスキャナの取り込みソフトで [ColorSync] を選択します。

#### プリンタドライバでの設定

[プリント] 画面で、**1** [印刷設定] を選択し、**2** [カスタム] 設定をクリックして、**3** [ColorSync] を選択します。

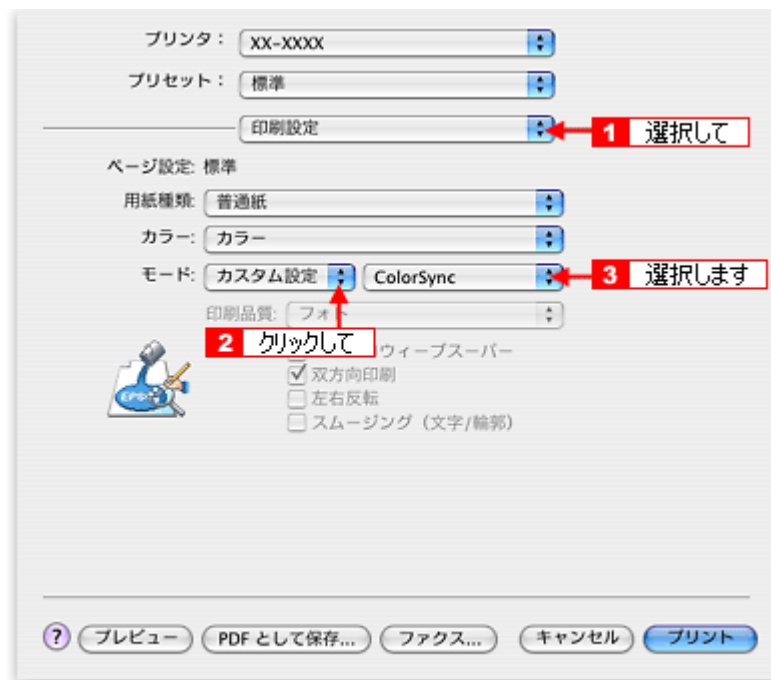

#### 補足情報

- ColorSync を使用して色合わせを行う場合は、RGB の画像データを使用してください。CMYK、Lab などのデータでは、正しく色合わせすることができません。
- ColorSync を使用して印刷したにもかかわらず、ディスプレイ上の色合いと印刷結果が異なる場合は、ディスプレイ調整（モニタキャリブレーション）が正しく行われていないか、またはディスプレイの経年変化（劣化）によって色表示にズレが生じていることが考えられます。
- 一部のアプリケーションソフトでは、ソフト上で ColorSync の設定が行えます。（Adobe PageMaker6.5J 以降、Photoshop4.0J 以降、Illustrator7.0J 以降など。）ソフト上で ColorSync の設定を行う場合は、プリンタドライバでは [ColorSync] を選択せず、カラー調整の [色補正なし] を指定してください。

## Mac OS 9 の場合（設定手順）

### パソコンでの設定

お使いのディスプレイのシステム特性を設定してください。

1. **1** [アップルメニュー] をクリックして、**2** [コントロールパネル] をクリックして、**3** [モニタ] をクリックします。

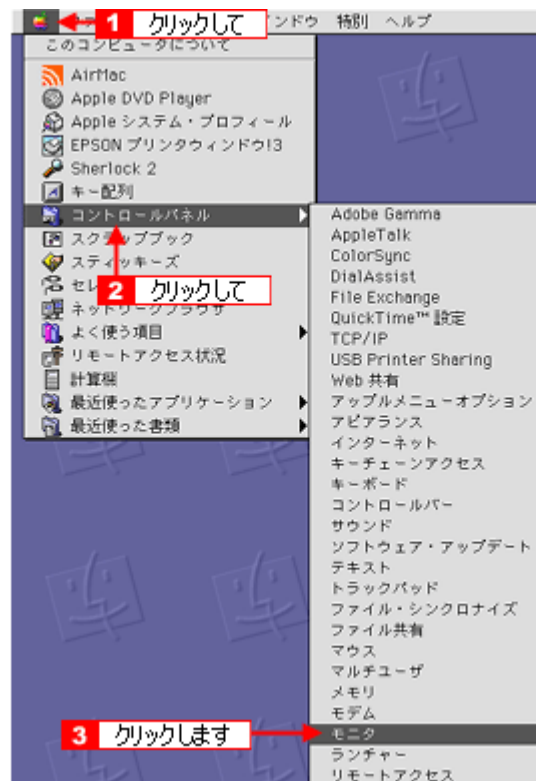

2. [カラー] ボタンをクリックします。



3. [ColorSync プロファイル] を選択します。



## スキャナでの設定

画像を取り込む際にスキャナの取り込みソフトで [ColorSync] を選択します。

## プリンタドライバでの設定

[プリント] 画面で、**1** [詳細設定] をクリックして、**2** [ColorSync] を選択します。



### 補足情報

- ColorSync を使用して色合わせを行う場合は、RGB の画像データを使用してください。CMYK、Lab などのデータでは、正しく色合わせすることができません。
- ColorSync を使用して印刷したにもかかわらず、ディスプレイ上の色合いと印刷結果が異なる場合は、ディスプレイ調整（モニタキャリブレーション）が正しく行われていないか、またはディスプレイの経年変化（劣化）によって色表示にズレが生じていることが考えられます。
- 一部のアプリケーションソフトでは、ソフト上で ColorSync の設定が行えます。（Adobe PageMaker6.5J 以降、Photoshop4.0J 以降、Illustrator7.0J 以降など。）ソフト上で ColorSync の設定を行う場合は、プリンタドライバでは [ColorSync] を選択せず、カラー調整の [色補正なし] を指定してください。

## 最高画質で印刷

---

ここでは、最高画質の設定で印刷する方法を説明します。

### このページのもくじ

- ④ 「設定のポイント」 94
- ④ 「印刷手順」 94

## 設定のポイント

---

### ポイント 1 最高画質で印刷できる用紙

以下の用紙をご使用ください。

- 写真用紙<光沢>
- 写真用紙<絹目調>
- 光沢紙

### ポイント 2 プリンタドライバの設定

#### 用紙種類

セットした用紙に対応した用紙種類を選択してください。

☞ 「用紙別プリンタドライバ設定一覧」 278

#### モード設定

「詳細設定」をクリックして「超高精細」を選択してください。

Mac OS X の場合は、「カスタム設定」をクリックして「超高精細」を選択してください。

## 印刷手順

---

ご利用の OS を選択してください。

- ④ 「Mac OS X の場合（印刷手順）」 94
- ④ 「Mac OS 9 の場合（印刷手順）」 96

### Mac OS X の場合（印刷手順）

1. プリンタドライバの【プリント】画面を表示します。

☞ 「【プリント】画面を表示する（Mac OS X）」 155

2. 【印刷設定】を選択します。

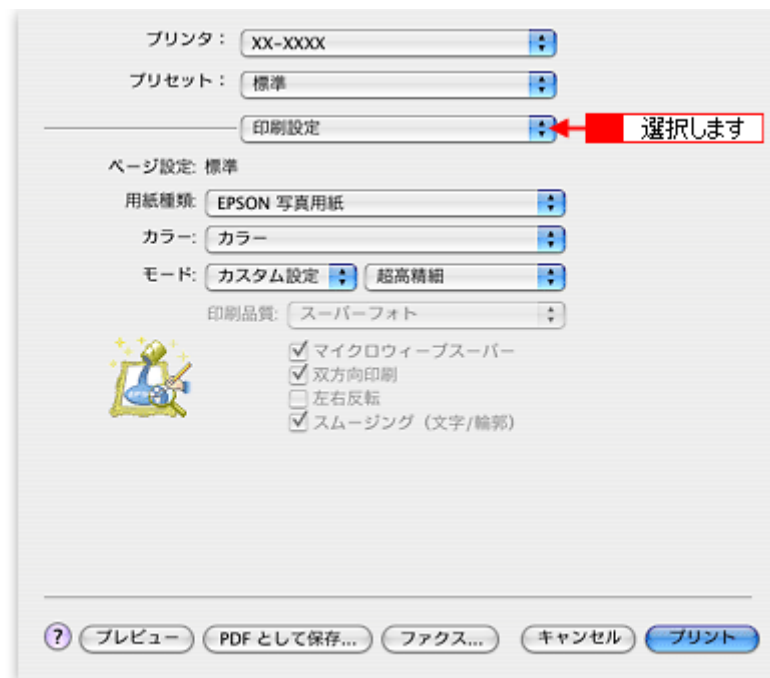

### 3. 以下の設定をします。

- 1** [用紙種類] :  
セットした用紙に対応した用紙種類を選択
- 2** [モード] :  
[カスタム設定] をクリックして [超高精細] を選択

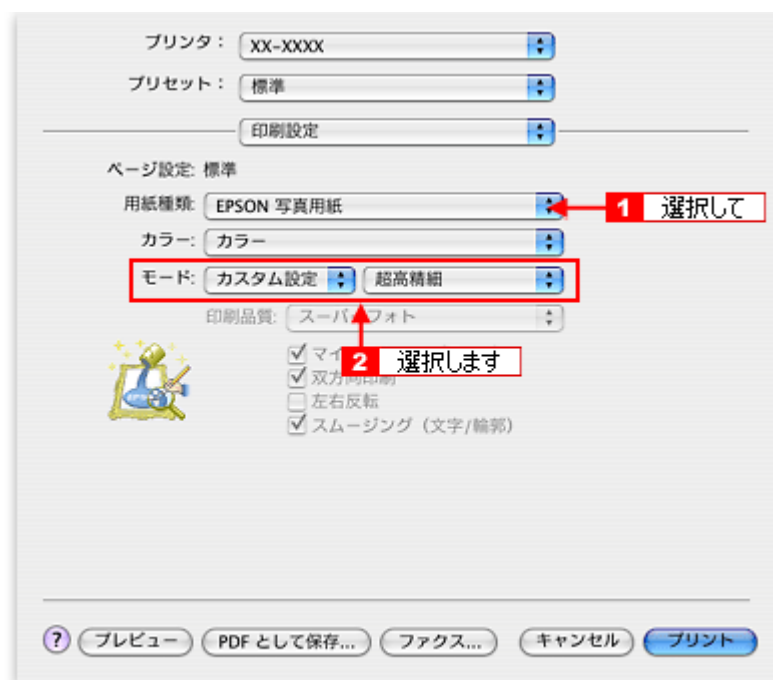

### 4. その他の設定を確認して、印刷を実行します。

#### 補足情報

◆◆印刷ムラやスジが気になる◆◆

印刷結果をよく見て、印刷ムラやスジが気になる場合には、さらに [双方向印刷] のチェックを外してみてください。

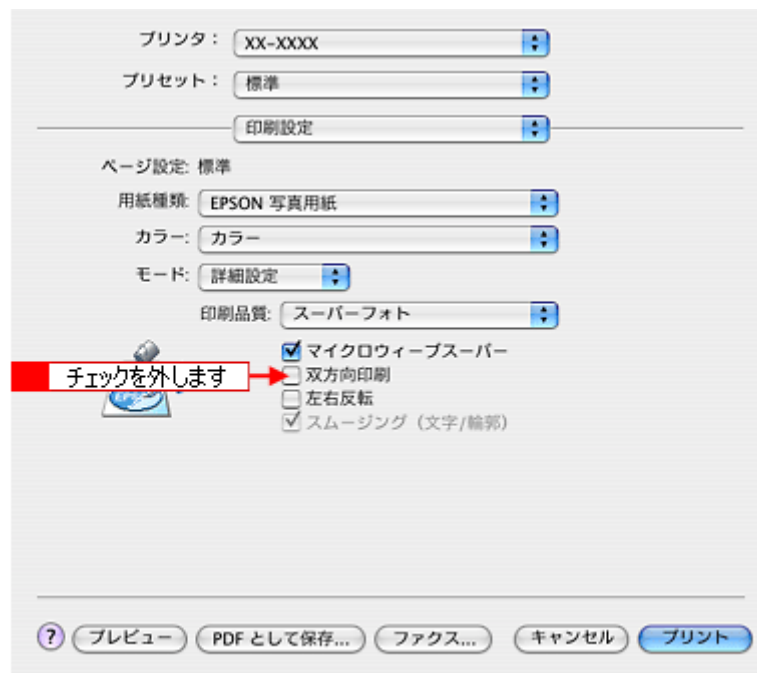

なお、画像データによっては、上記の設定をしても印刷時間が長くなるだけで見た目上の印刷品質は変わらない場合があります。

## Mac OS 9 の場合（印刷手順）

### 1. プリンタドライバの [プリント] 画面を表示します。

☞「[プリント] 画面を表示する (Mac OS 9)」156

### 2. 以下を設定します。

- 1** [用紙種類] :  
セットした用紙に対応した用紙種類を選択
- 2** [モード] :  
[詳細設定] をクリックして [超高精細] を選択

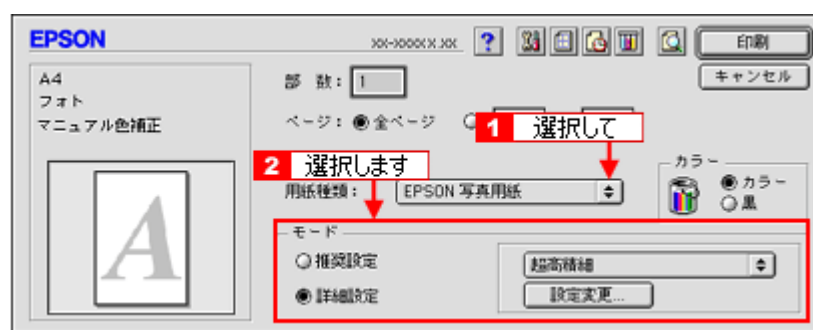

### 3. その他の設定を確認して、印刷を実行します。

#### 補足情報

◆◆印刷ムラやスジが気になる◆◆

印刷結果をよく見て、印刷ムラやスジが気になる場合には、[詳細設定] 画面で [双方向印刷] のチェックを外してみてください。





## ポスター（拡大分割）印刷

ポスター印刷機能は、印刷データを自動的に拡大分割して印刷する機能です。印刷結果をつなぎ合わせると、大きなポスターやカレンダーができていきます。



### 補足情報

ポスター印刷機能は、四辺フチなし、CD/DVD（※）、ロール紙（※）、フォトスタンド紙（※）、フォトアルバム紙（※）印刷時には設定できません。（※機種によっては対応していません。）

### このページのもくじ

- ▼ 「印刷手順」 98
- ▼ 「貼り合わせガイドを使っての用紙の貼り合わせ方」 99

## 印刷手順

### 補足情報

Mac OS X の場合、ポスター印刷機能はありません。

1. プリンタドライバの【プリント】画面を表示します。

⇒ 「[プリント]画面を表示する (Mac OS 9)」 156

2.  ボタンをクリックします。

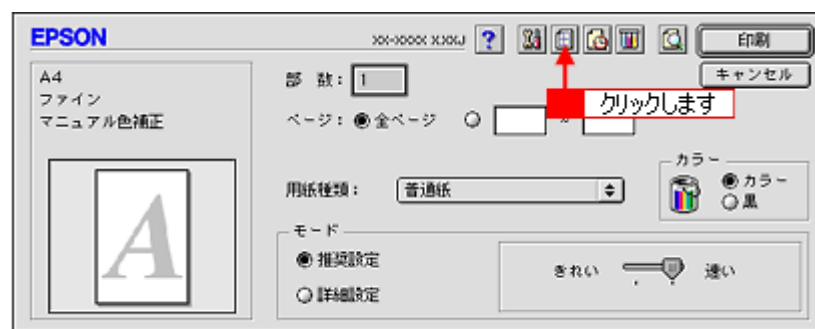

3. **1** [割り付け印刷] をチェックして、**2** [ポスター印刷] をクリックし、**3** 分割枚数を選択します。  
**4** また、その他の項目も設定します。

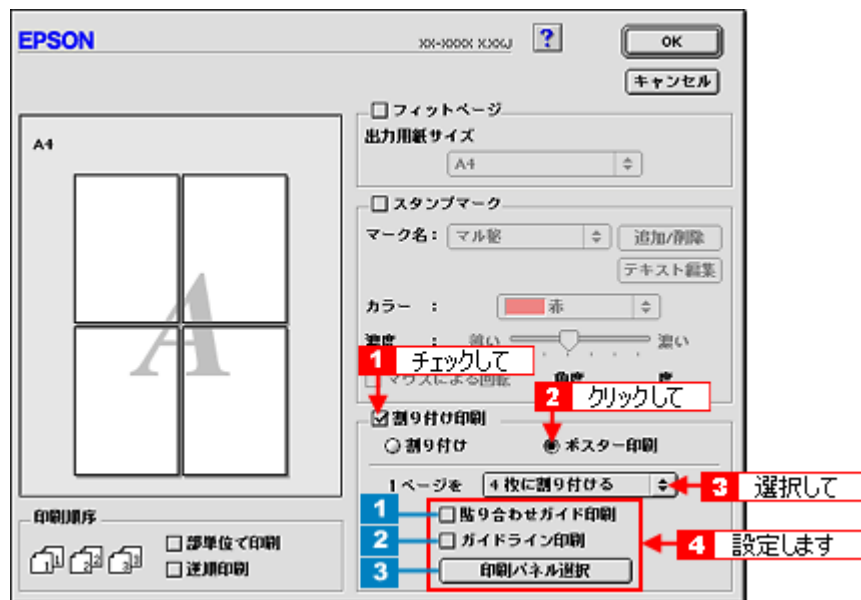

1	貼り合わせガイド印刷	チェックすると、貼り合わせる際に用紙を重ねられるように、部分的に重複して印刷されます。また、貼り合わせるためのガイドも印刷されます。
2	ガイドライン印刷	チェックすると、余白部分を切り取る際のガイド線が印刷されます。
3	印刷パネル選択	印刷しないページをクリックして選択できます。

4. [OK] ボタンをクリックして画面を閉じ、その他の設定を確認して、印刷を実行します。

#### 注意

選択した分割ページ数と同じ枚数をプリンタにセットしてから、印刷を実行してください。

## 貼り合わせガイドを使っての用紙の貼り合わせ方

[貼り合わせガイド印刷] をチェックして印刷すると、貼り合わせガイドが印刷されます。

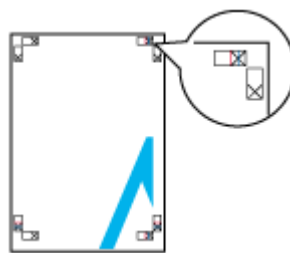

ここでは、上図の貼り合わせガイドを使って、4枚を例に貼り合わせ方を説明します。下図の順番で貼り合わせていきます。

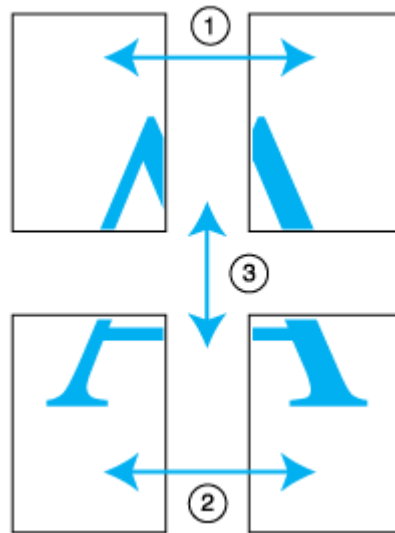

1. 上段 2 枚を用意して、左側の用紙の貼り合わせガイド（縦方向の青線）を結ぶ線で切ります。

モノクロ印刷の場合、貼り合わせガイドは黒線になります。

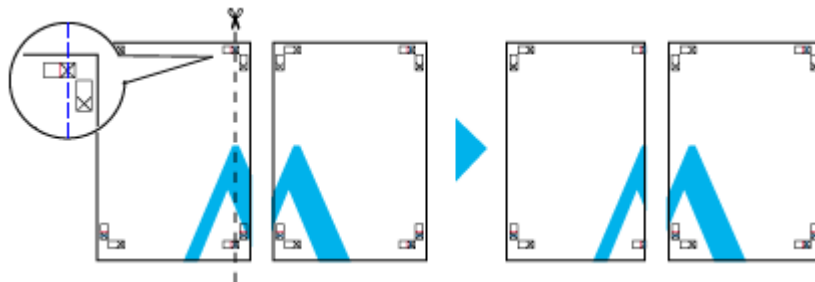

2. 切った左側の用紙を、右側の用紙の上に重ねます。このとき、貼り合わせガイドの×印を図のように重ね、裏面にテープを貼って仮止めします。

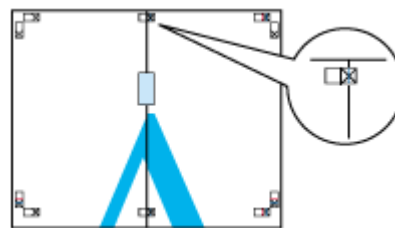

3. 貼り合わせガイド（縦方向の赤線）を結ぶ線で切ります。

モノクロ印刷の場合、貼り合わせガイドは黒線になります。

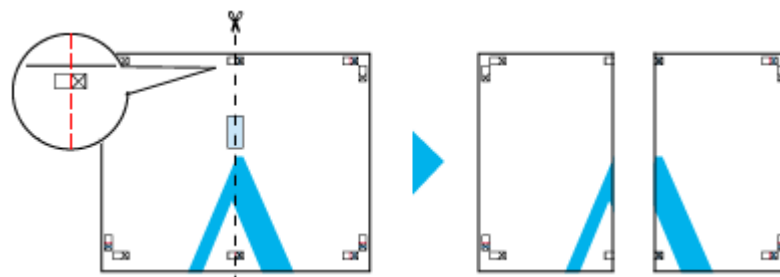

4. 2 枚の切った辺を貼り合わせます。

裏面にテープなどを貼り、つなぎ合わせてください。

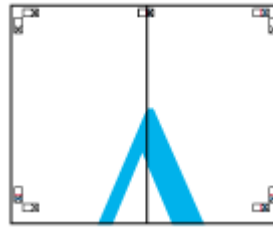

5. 下段の 2 枚も、手順 1～4 に従って貼り合わせます。
6. 上段の用紙の貼り合わせガイド（横方向の青線）を結ぶ線で切ります。  
モノクロ印刷の場合、貼り合わせガイドは黒線になります。

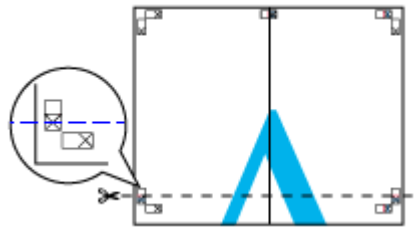

7. 切った上段の用紙を、下段の用紙の上に重ねます。このとき、貼り合わせガイドの×印を図のように重ね、裏面にテープを貼って仮止めします。

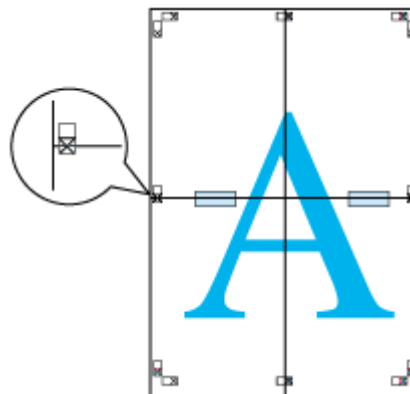

8. 貼り合わせガイド（横方向の赤線）を結ぶ線で切ります。  
モノクロ印刷の場合、貼り合わせガイドは黒線になります。

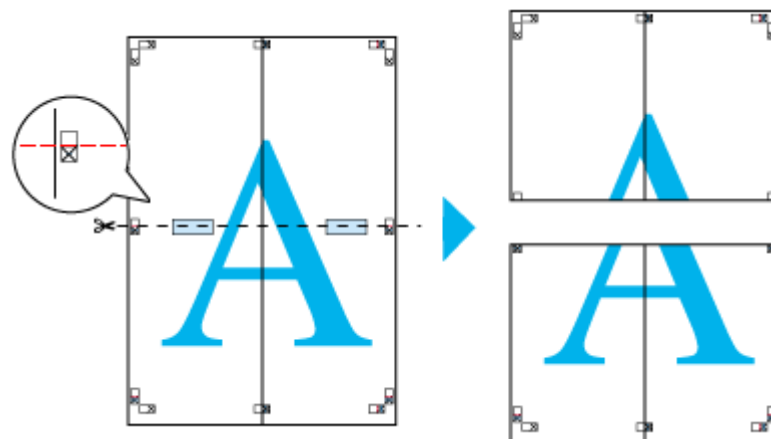

9. 2 枚の切った辺を貼り合わせます。

裏面にテープなどを貼り、つなぎ合わせてください。

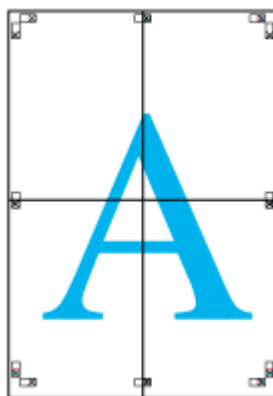

10. すべての用紙を貼り合わせたら、外側の切り取りガイドに合わせて余白を切り取ります。

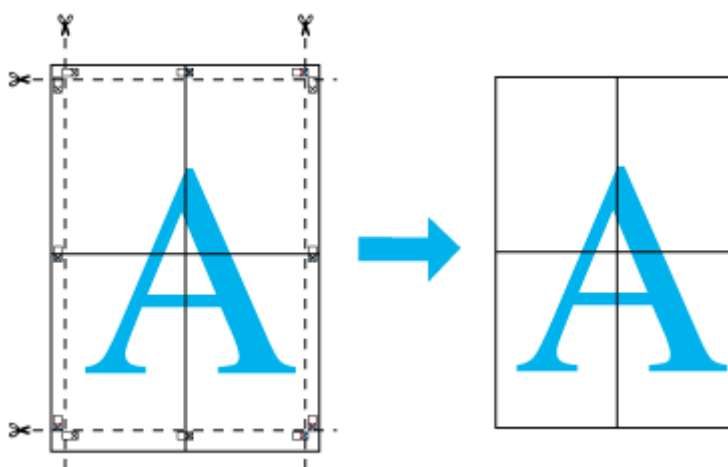

以上で、貼り合わせは終了です。

## オリジナルサイズの用紙に印刷

プリンタドライバに用意されていない用紙サイズを、自分で登録して印刷できます。



### このページのもくじ

- 「登録手順」 103
- 「変更／削除手順」 106

## 登録手順

ご利用の OS を選択してください。

- 「Mac OS X の場合（登録手順）」 103
- 「Mac OS 9 の場合（登録手順）」 104

### Mac OS X の場合（登録手順）

#### 注意

オリジナルサイズの用紙登録機能は、Mac OS X v10.2.3 以上で対応しています。  
なお、OS 標準の機能のため、バージョンによっては有効にならない場合があります。

1. プリンタドライバの [ページ設定] 画面を表示します。

⇒ 「[ページ設定] 画面を表示する」 155

2. [設定] で [カスタム用紙サイズ] を選択します。



3. **1** [新規] ボタンをクリックし、**2** 画面左の一覧に追加された [名称未設定] に新しい用紙サイズ名を入力します。

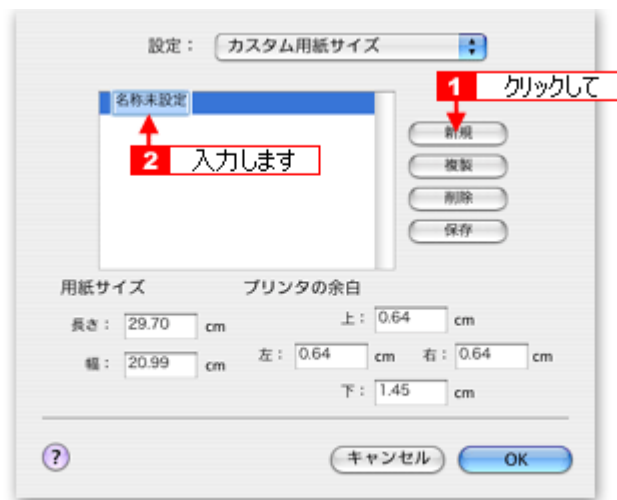

4. **1** [用紙サイズ] と [プリンタの余白] を入力して、**2** [保存] ボタンをクリックします。

本製品で印刷できる用紙サイズは、以下の通りです。

用紙幅：8.89 ～ 21.59cm

用紙長：8.89 ～ 111.76cm

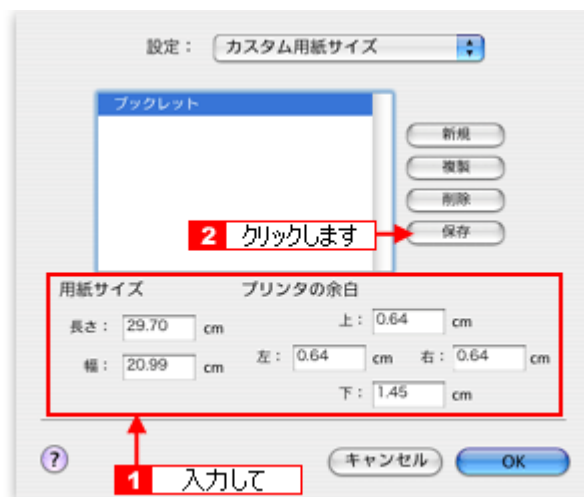

#### 補足情報

カスタム用紙サイズは、四辺フチなし印刷に対応していません。余白は 0.3cm 以上に設定してください。

5. [OK] ボタンをクリックします。

これで [用紙サイズ] に、新しい用紙サイズが登録されました。

### Mac OS 9 の場合（登録手順）

1. プリンタドライバの [用紙設定] 画面を表示します。

☞ [用紙設定] 画面を表示する (Mac OS 9)」157

2. [カスタム用紙] ボタンをクリックします。





3. **1** [新規] ボタンをクリックし、**2** 画面右の一覧に追加された [名称未設定] をダブルクリックして、**3** 新しい用紙サイズ名を入力します。

- 用紙サイズ名の入力可能文字数は、全角 15 文字 / 半角 31 文字です。
- 登録できる用紙サイズの数、100 個までです。

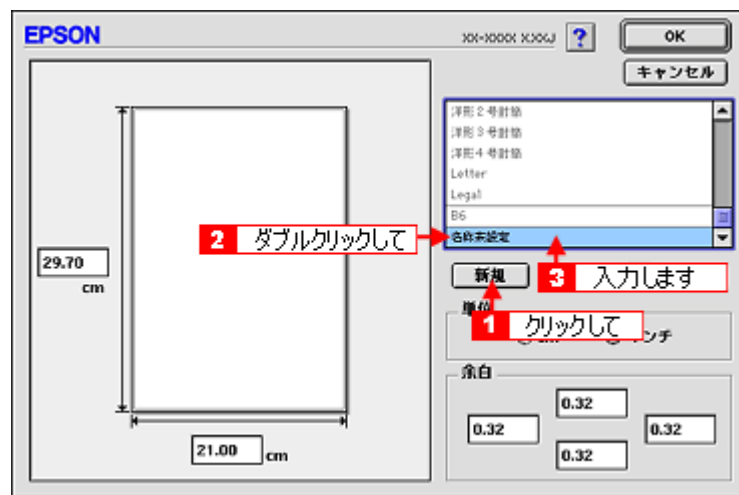

4. 新しい用紙サイズの [用紙幅] / [用紙長] / [余白] を入力します。

指定できる用紙サイズは、以下の通りです。

用紙幅 : 8.89 ~ 55.88cm

用紙長 : 8.89 ~ 111.76cm

ただし、本製品で印刷できる用紙幅を超えると、自動的に縮小 (フィットページ) 印刷されます。

☞ 「印刷できる用紙のサイズ」 286

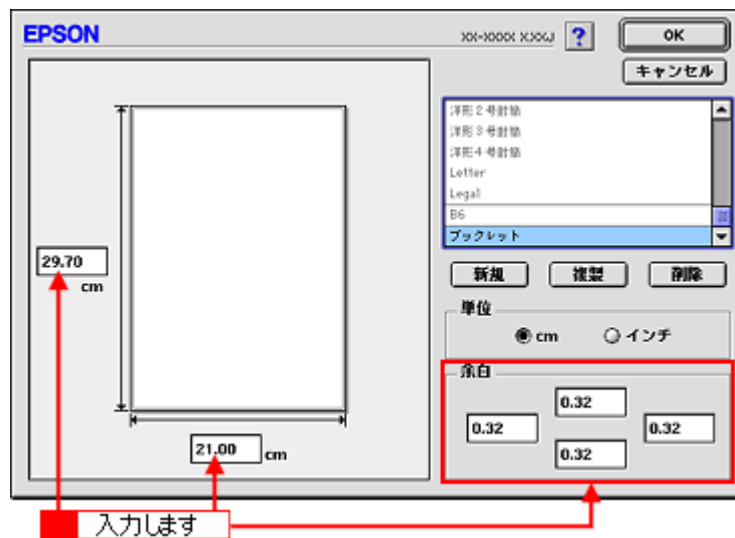

### 補足情報

余白は、画面左のプレビュー部で内枠をドラッグしても設定できます。

#### 5. [OK] ボタンをクリックします。

これで [用紙設定] 画面の [用紙サイズ] に、新しい用紙サイズが登録されました。  
この後は、通常印刷する手順と同様に印刷してください。

## 変更／削除手順

ご利用の OS を選択してください。

- ▼ 「Mac OS X の場合 (変更／削除手順)」 106
- ▼ 「Mac OS 9 の場合 (変更／削除手順)」 107

### Mac OS X の場合 (変更／削除手順)

#### 1. プリンタドライバの [ページ設定] 画面を表示します。

☞ 「[ページ設定] 画面を表示する」 155

#### 2. [設定] で [カスタム用紙サイズ] を選択します。

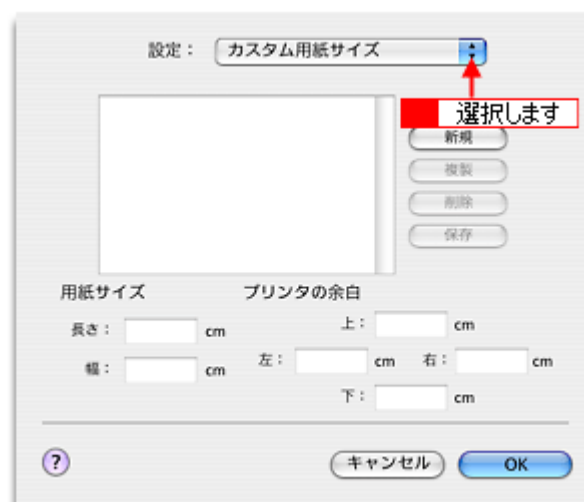

#### 3. 画面左の一覧から、変更 / 削除する用紙サイズ名をクリックします。

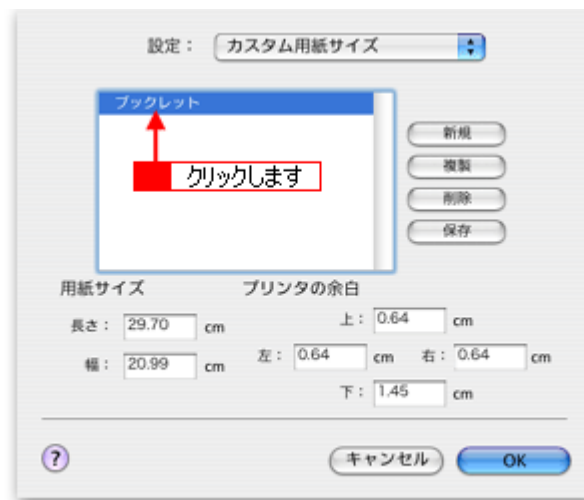

4. 登録内容を変更する場合は、入力し直して、[保存] ボタンをクリックします。  
削除する場合は、[削除] ボタンをクリックします。
5. [OK] ボタンをクリックします。

以上で、変更 / 削除手順の説明は終了です。

### Mac OS 9 の場合（変更 / 削除手順）

1. プリンタドライバの [用紙設定] 画面を表示します。  
 ⇨「[用紙設定] 画面を表示する (Mac OS 9)」157
2. [カスタム用紙] ボタンをクリックします。



3. 画面右の一覧から、変更 / 削除する用紙サイズ名をクリックします。

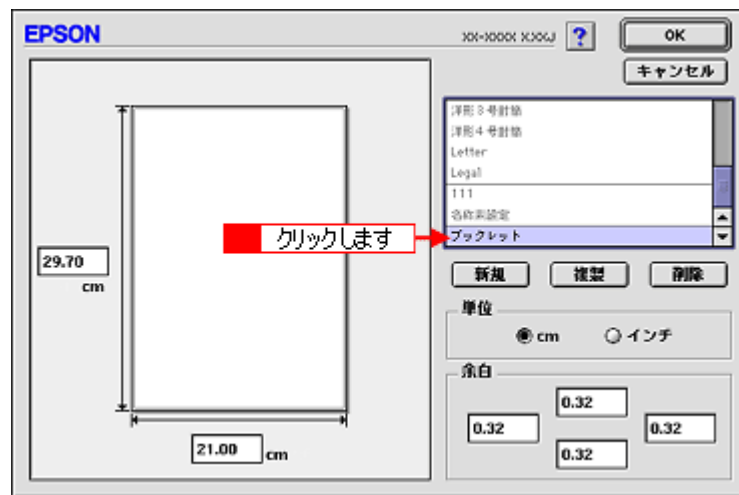

- 登録内容を変更する場合は、入力し直します。  
削除する場合は、[削除] ボタンをクリックします。

**こんなときは**

◆◆登録済みの用紙サイズ名を変更する◆◆  
用紙サイズ名をダブルクリックして、入力し直してください。

- [OK] ボタンをクリックします。

[用紙設定] 画面に戻ります。

以上で、変更 / 削除手順の説明は終了です。

## Exif Print / PRINT Image Matching

### このページのもくじ

- ① 「Exif Print と PRINT Image Matching とは？」 109
- ② 「どうやって使うの？」 110

## Exif Print と PRINT Image Matching とは？

Exif Print（イグジフプリント）と PRINT Image Matching（プリントイメージマッチング）とは、この機能を搭載したデジタルカメラと対応プリンタを組み合わせることで、きれいな印刷を簡単に実現することのできるシステムです。Exif Print 機能搭載のデジタルカメラで撮影すると、写真データに撮影シーンなどの撮影情報が付加されます。PRINT Image Matching 機能搭載のデジタルカメラで撮影すると、写真データにプリントコマンド（プリント指示情報）が付加されます。プリンタは、これらの撮影情報コマンドに従って印刷します。これにより、撮影時にデジタルカメラが意図した通りの最適な色合いで印刷できます。

### 補足情報

- Exif Print は、デジタルカメラの標準規格 Exif2.2 の愛称です。
- PRINT Image Matching は、エプソンが提案し、デジタルカメラ各社から協賛を受けた仕組みです。また、本製品は PRINT Image Matching III に対応しています。  
PRINT Image Matching に関する情報は、エプソンのホームページをご覧ください。  
<http://www.i-love-epson.co.jp>
- PRINT Image Matching 対応のスキヤナを使用すると、スキヤンした画像データにプリントコマンドを付加することもできます。
- Exif Print では写真データに付加された撮影情報をもとに最適な色合いが決定されます。したがって撮影情報の解釈により、プリンタメーカーごと印刷品質に違いが現れます。これに対して PRINT Image Matching では、デジタルカメラからのプリントコマンドにより最適な色合いが決定されます。つまりデジタルカメラ側から印刷品質を制御する仕組みといえます。

### どんな効果があるの？

「デジタルカメラの画像を印刷してみたら、思っていたイメージとちょっと違う」というケースがありませんか？それはデジタルカメラとプリンタのマッチングがうまくとれていないからです。そこで効果を発揮するのが Exif Print と PRINT Image Matching です。

### 効果 1（Exif Print のみ）

露出モード、ホワイトバランスなどの撮影条件を印刷結果に反映します。  
露出モードが「自動」であれば、明るさを適切に補正し見映え良く印刷します。「マニュアル」であれば、明るさの補正を極力抑えて印刷します。  
また、ホワイトバランスが「自動」であれば、カラーバランスを適切に補正し、色かぶりをなくすように印刷します。「自動」以外では、カラーバランスを補正せず印刷します。



補正なし



補正あり

## 効果 2 (Exif Print / PRINT Image Matching)

被写体（人物や風景）などの撮影意図を印刷結果に反映します。撮影時の被写体の設定が「風景」であれば「色鮮やかでくっきりした風景に適した仕上がり」に、「人物」であれば「やわらかなトーンで美しい肌色の人物に適した仕上がり」に印刷します。



シャープでコントラストの高いプリント



軟調で肌色部分を記憶色に補正したプリント

## 効果 3 (PRINT Image Matching のみ)

デジタルカメラが考える絵作りを印刷結果に反映します。PRINT Image Matching 搭載カメラと PRINT Image Matching 対応プリンタを組み合わせると、印刷時のガンマ値、コントラスト、彩度などが、デジタルカメラ側から指示されます。プリンタはこれらの指示（コマンド）に基づいて印刷します。

ガンマ値の違いによる明るさの比較



$\gamma = 1.5$

$\gamma = 1.8$

$\gamma = 2.2$

## どうやって使うの？

EPSON Easy Photo Print などの Exif Print 機能や PRINT Image Matching 機能対応のアプリケーションソフトを使って印刷してください。

ご利用のデジタルカメラに、Exif Print 機能や PRINT Image Matching 機能が搭載されているかどうか、またデジタルカメラの使用方法については、デジタルカメラの取扱説明書をご覧ください。

## Exif Print / PRINT Image Matching 対応用紙

以下の用紙に印刷する場合に、Exif Print 機能 / PRINT Image Matching 機能が有効になります。

- 写真用紙＜光沢＞
- 写真用紙＜絹目調＞
- フォトマット紙
- 光沢紙
- フォト光沢名刺カード
- フォト・クオリティ・カード 2
- ミニフォトシール

## 印刷手順

本製品に付属のソフトウェア「EPSON Easy Photo Print」（エプソン イージー フォトプリント）で写真データを読み込みます。後は、印刷したい画像を指定するだけで簡単に印刷できます。

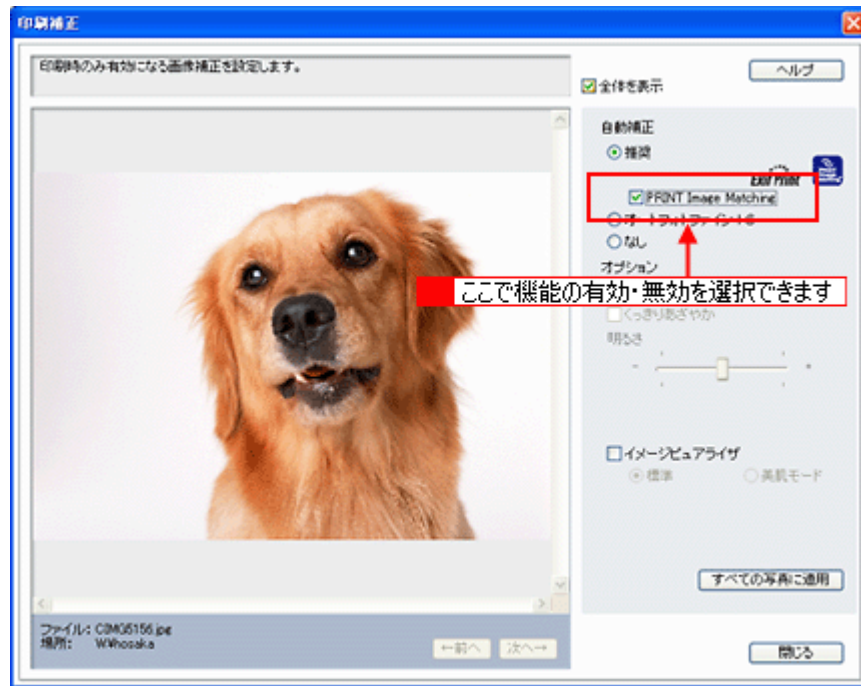

#### 補足情報

EPSON Easy Photo Print を使用せず、PRINT Image Matching 未対応の一般のレタッチソフトから印刷する場合には、PRINT Image Matching 機能はご利用になれません。  
また、PRINT Image Matching 未対応の一般のレタッチソフトで保存したものを EPSON Easy Photo Print で読み込んで印刷する場合も、PRINT Image Matching 機能はご利用になれません。

# トラブル対処方法

## 給紙／排紙のトラブル

症状に近い項目のリンク  をクリックしてください。

### 紙詰まり



 「L判／A4などの取り除き方法」 113



 「名刺／カードの取り除き方法」 115

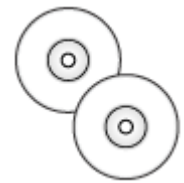

 「CD／DVDトレイの取り除き方法」 117

### うまく給紙できない



 「うまく給紙できない(L判／A4など)」118

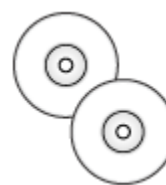

 「うまく給紙できない(CD／DVD)」 120



## L判／A4などの取り除き方法

紙詰まりが発生した場合は、無理に引っ張らずに、以下の手順に従って取り除いてください。

1. 排紙口から詰まっている用紙をゆっくり引き抜いて、【メンテナンス】ボタンを押します。

排紙口から取り除けない場合は、手順2に進んでください。

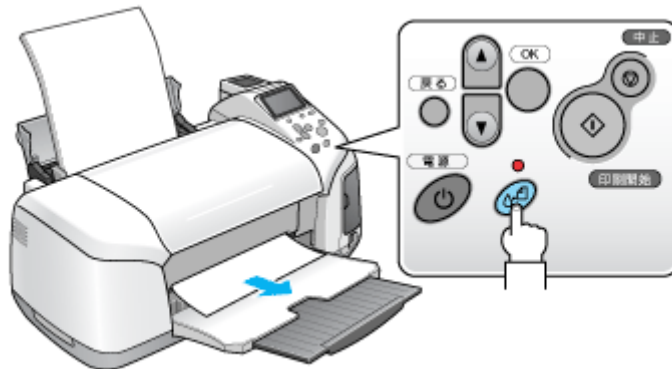

2. プリンタの電源をオフにします。

詰まった用紙が排出されます。  
排出されない場合は、手順3に進んでください。

3. プリンタカバーを開けて、CD/DVDガイドを開き、プリンタ上部から詰まっている用紙をゆっくり引き抜きます。

### 注意

絶対に強く引き抜かないでください。強く引き抜くとプリンタが故障するおそれがあります。  
上から取り除けない場合は、手順4に進んでください。



4. 給紙口から詰まっている用紙をゆっくり引き抜きます。

### 注意

絶対に強く引き抜かないでください。強く引き抜くとプリンタが故障するおそれがあります。

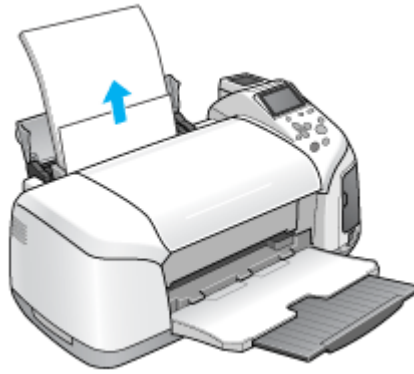
**こんなときは**

◆◆詰まった用紙がどうしても取り除けない◆◆

プリンタを分解したりせずに、お買い求めいただいた販売店、またはエプソン修理センターへ修理をご依頼ください。

以上で、詰まった用紙の取り除きは終了です。  
最後に、CD/DVD ガイドを閉じてください。

## 名刺／カードの取り除き方法

紙詰まりが発生した場合は、無理に引っ張らずに、以下の手順に従って取り除いてください。

### 詰まっている箇所の確認

1. プリンタカバーを開けて、詰まっている箇所を確認し、図下のリンクをクリックします。

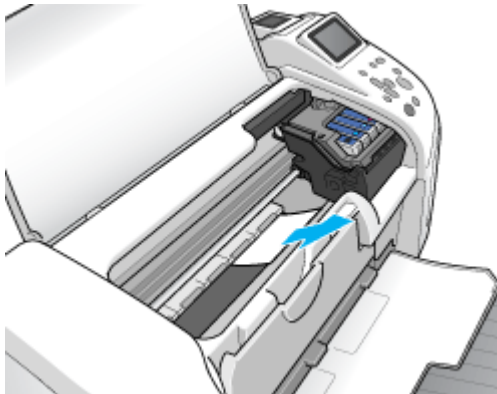

 「見える箇所に詰まっている場合の取り除き方法」 115

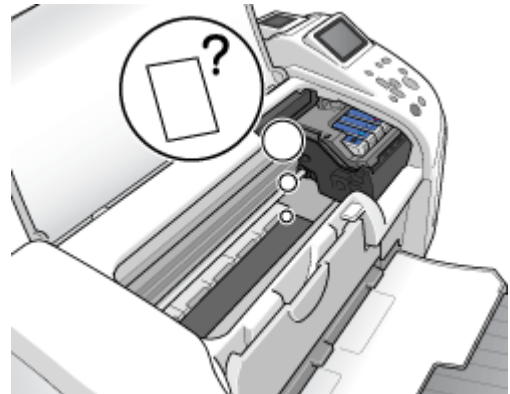

 「見えない箇所（給紙口付近）に詰まっている場合の取り除き方法」 115

### 見える箇所に詰まっている場合の取り除き方法

1. プリンタの電源をオフにします。
2. プリンタカバーを開けて、詰まっている用紙をゆっくり引き抜きます。

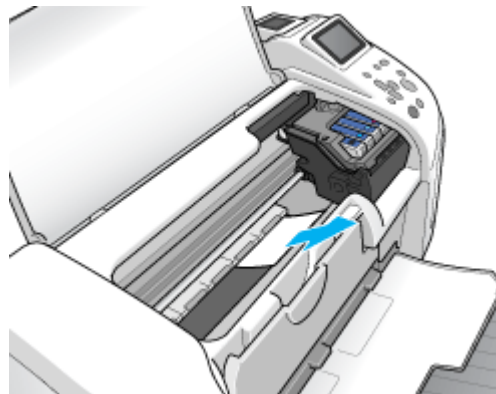

以上で、詰まった用紙の取り除きは終了です。

### 見えない箇所（給紙口付近）に詰まっている場合の取り除き方法

1. 名刺またはフォトカードをもう1枚セットします。

必ず縦方向にセットしてください。

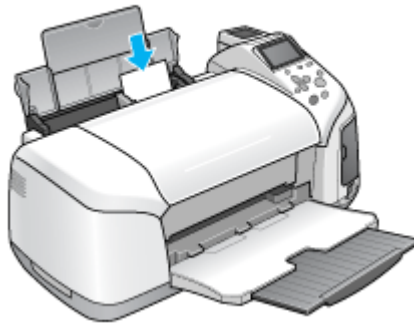

2. 【メンテナンス】ボタンを押します。

詰まっている用紙が送り出されます。

なお、送り出されずに内部で止まっている場合がありますので、その場合は手順3に進んでください。

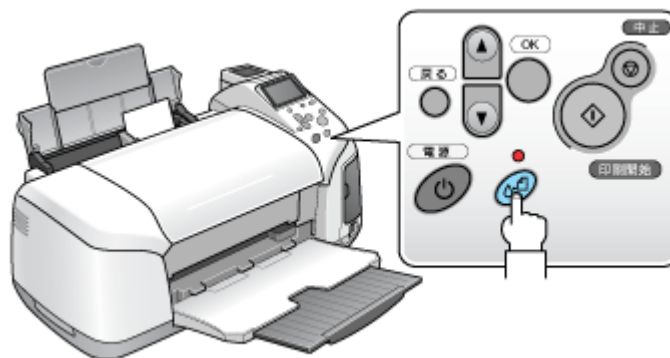

3. プリンタの電源をオフにします。

4. プリンタカバーを開けて、詰まっている用紙をゆっくり引き抜きます。

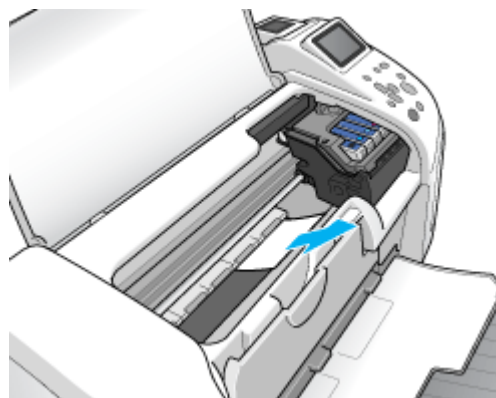

こんなときは

◆◆詰まった用紙がどうしても取れない◆◆

プリンタを分解したりせずに、お買い求めいただいた販売店、またはエプソン修理センターへ修理をご依頼ください。

以上で、詰まった用紙の取り除きは終了です。

## CD / DVD トレイの取り除き方法

紙詰まりが発生した場合は、無理に引っ張らずに、以下の手順に従って取り除いてください。

1. CD/DVD トレイをゆっくり引き抜きます。

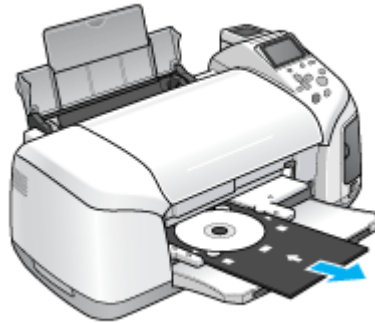

2. 【メンテナンス】ボタンを押します。

エラーが解除されます。

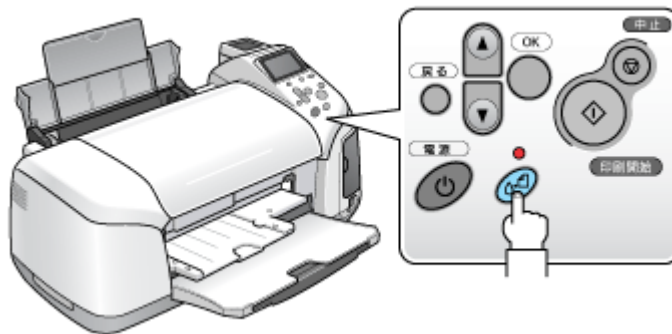

以上で、詰まった CD/DVD トレイの取り除きは終了です。

## うまく給紙できない (L判 / A4 など)

給紙されない、複数枚重なって給紙される、斜めに給紙されるときは、以下の項目をご確認ください。

### ✓ チェック

#### 用紙のセット方法は正しいですか？

以下の項目をチェックしてください。

- エッジガイドを用紙の側面に合わせていますか？
- 用紙をよくさばきましたか？
- 用紙の端をよく揃えましたか？
- 用紙を縦方向にセットしていますか？（往復ハガキのみ横方向）
- プリンタにセットしてある用紙の量が多すぎませんか？

以下のページで正しいセット方法をご確認ください。

- ☞ 「用紙のセット方法」 8
- ☞ 「ハガキのセット方法」 22
- ☞ 「封筒のセット方法」 39

### ✓ チェック

#### 本製品で使用できない用紙をお使いではありませんか？

使用できない用紙を使うと、紙詰まりの原因になります。以下の項目をチェックしてください。

- 用紙にシワや折り目はないですか？
- 用紙は厚すぎたり薄すぎたりしませんか？
- 用紙が湿気を含んでいませんか？
- 用紙が反っていませんか？
- ルーズリーフ用紙やバインダ用紙などの、穴の空いている用紙ではありませんか？

以下のページで使用できる用紙をご確認ください。

- ☞ 「使用できる用紙 / CD / DVD」 272

### ✓ チェック

#### Mac OS 9 の場合、プリンタドライバの給紙装置の設定は [オートシートフィーダ] になっていますか？

L判 / A4 などに印刷する場合、[オートシートフィーダ] 以外に設定されていると正しく給紙されません。  
[オートシートフィーダ] に設定してください。

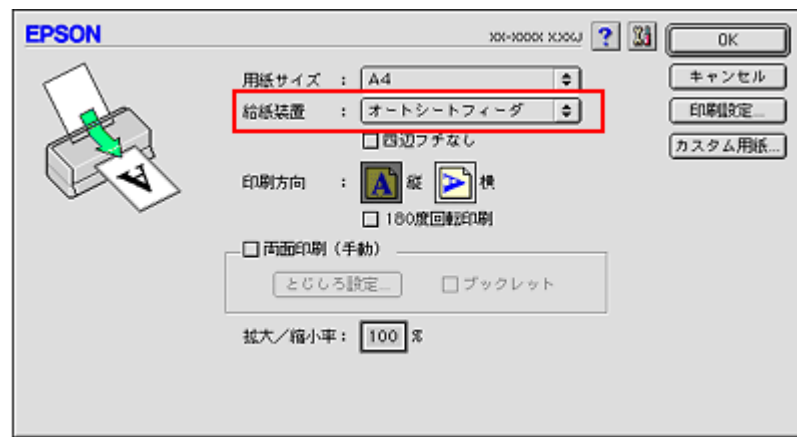

### ✓ チェック

#### プリンタは水平な場所に設置されていますか？

以下の場合、プリンタの内部機構に無理な力がかかってプリンタが歪み、印刷や給紙に悪影響を及ぼします。

- 設置場所が水平ではない
- 設置場所とプリンタの間に何か物が挟まっている
- プリンタ底面のゴム製の脚が台からはみ出している

また、一見すると水平に見える場所でも実際は設置面が歪んでいることもあり、このような場所に設置した場合にも同様の症状が現れることがあります。設置面が水平であること、すべての脚が正しく設置していることをご確認ください。

### ✓ チェック

#### 一般の室温環境下に設置されていますか？

一般の室温環境下（室温：15～25度、湿度：40～60%）以外で使用した場合は、専用紙や専用ハガキを正常に紙送りできない場合があります。

## うまく給紙できない (CD / DVD)

CD/DVD トレイをうまく給紙できないときは、以下の項目をご確認ください。

### ✓ チェック

#### CD/DVD トレイのセット方法は正しいですか？

以下の項目をチェックしてください。

- ・ 排紙トレイを縮めた状態（一段）にしてありますか？
- ・ CD/DVD トレイを差し込むときに、トレイ上の三角マークとプリンタ上の三角マークを合わせましたか？
- ・ 排紙トレイの左右のレールの下を通して、CD/DVD トレイをセットしましたか？
- ・ CD/DVD トレイは、プリンタの前面給紙口から挿入していますか？

以下のページで正しいセット方法をご確認ください。

☞「CD / DVD のセット方法」29

### ✓ チェック

#### プリンタの背面には十分なスペースが確保されていますか？

CD/DVD 印刷開始時には、CD/DVD トレイがプリンタ背面から約 10cm 排出されます。背面に十分なスペースを確保してください。

### ✓ チェック

#### プリンタが準備中の場合、CD/DVD トレイは排紙されます。

CD/DVD をセットして印刷を実行しても、プリンタが準備中の場合は、CD/DVD トレイが排紙されます。準備動作が終了したら、トレイをセットし直して、【メンテナンス】ボタンを押してください。

### ✓ チェック

#### Mac OS 9 で市販のアプリケーションソフトから印刷する場合、プリンタドライバの給紙装置の設定は [手差し (定形紙)] になっていますか？

CD/DVD に印刷する場合、[手差し (定形紙)] 以外に設定されていると正しく給紙されません。[手差し (定形紙)] に設定してください。

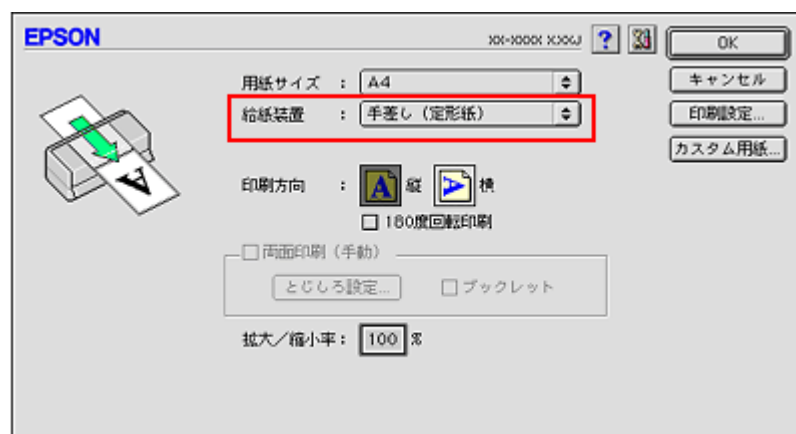



---

**✓ チェック****プリンタは水平な場所に設置されていますか？**

以下の場合、プリンタの内部機構に無理な力がかかってプリンタが歪み、印刷や給紙に悪影響を及ぼします。

- 設置場所が水平ではない
- 設置場所とプリンタの間に何か物が挟まっている
- プリンタ底面のゴム製の脚が台からはみ出している

また、一見すると水平に見える場所でも実際は設置面が歪んでいることもあり、このような場所に設置した場合にも同様の症状が現れることがあります。設置面が水平であること、すべての脚が正しく設置していることをご確認ください。

---

**✓ チェック****一般の室温環境下に設置されていますか？**







一般の室温環境下（室温：15～25度、湿度：40～60%）以外で使用した場合は、専用紙や専用ハガキを正常に紙送りできない場合があります。

## 印刷品質／結果のトラブル

印刷結果と以下のサンプル（現象）を比べて、症状に近い項目のリンクをクリックしてください。

### 印刷品質が悪い

「印刷品質が悪い」 124

	かすれる / スジが入る	色合いがおかしい	にじむ
異常			
正常			

### 印刷面がこすれる／汚れる

「印刷面がこすれる／汚れる」 129

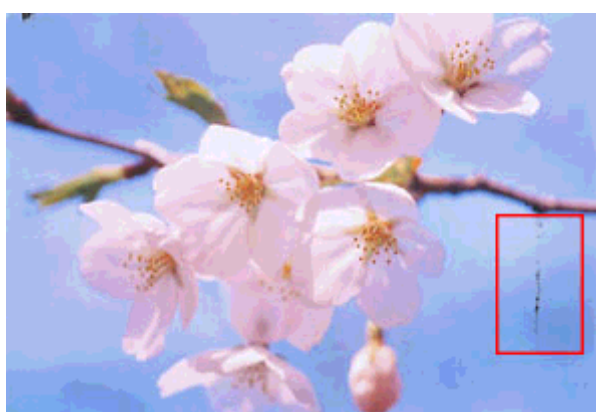

### 印刷位置がずれる／はみ出す

「印刷位置がずれる／はみ出す」 132

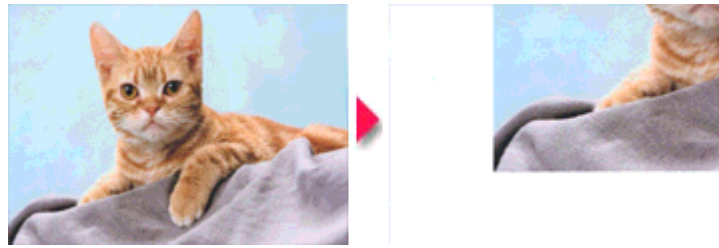

## CD / DVD レーベルの印刷位置がずれる、印刷が濃い薄い

---

☞「CD / DVD レーベルの印刷位置がずれる、印刷が濃い薄い」134

## ホームページを思い通りに印刷できない

---

☞「ホームページを思い通りに印刷できない」135

- ページの右端がきれる
- 背景色が印刷されない
- 画像が粗い

## 印刷品質が悪い

印刷品質が悪いときには、以下の項目をご確認ください。

### このページのもくじ

- ① 「プリンタをチェック」 124
- ② 「用紙をチェック」 125
- ③ 「プリンタドライバの設定をチェック」 125
- ④ 「印刷データをチェック」 128

## プリンタをチェック

### ✓ チェック

#### プリントヘッドのノズルが目詰まりしていませんか？

ノズルチェックでプリントヘッドの状態をご確認ください。  
☞ 「ノズルチェックとプリントヘッドのクリーニング」 247

正常 ノズルは目詰まりしていません。印刷できます。

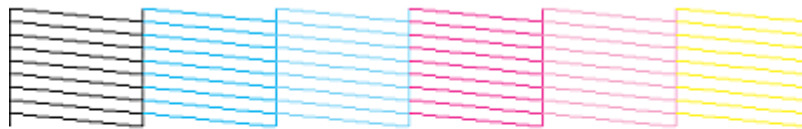

異常 ノズルが目詰まりしています。クリーニングを実行してください。

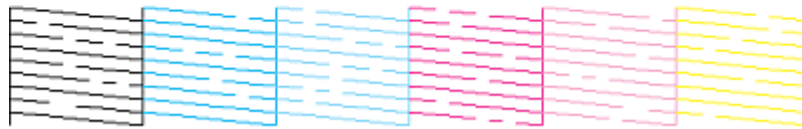

### ✓ チェック

#### インクカートリッジは推奨品（当社純正品）をお使いですか？

本製品のプリンタドライバは、純正インクカートリッジを前提に色調整されていますので、純正品以外を使うと印刷品質が低下する場合があります。インクカートリッジは純正品のご使用をお勧めします。  
☞ 「インクカートリッジ型番と交換時のご注意」 239

### ✓ チェック

#### 古くなったインクカートリッジを使用していませんか？

古くなったインクカートリッジを使用すると印刷品質が低下します。開封後は6ヵ月以内に使い切ってください。未開封の推奨使用期限は、インクカートリッジの個装箱に記載されています。

### ✓ チェック

#### 双方向印刷時のプリントヘッドのギャップがズレていませんか？

本製品は高速で印刷するために、プリントヘッドが左右どちらに移動するときにもインクを吐出しています。この印刷方式を「双方向印刷」と呼びます。

この双方向印刷をしているときに、まれに、右から左へ移動するときの印刷位置と左から右へ移動するときの印刷位置がずれて、縦の罫線がずれたり、ぼけたような印刷結果になる場合があります。

ギャップ調整機能を使って、ギャップのズレをご確認ください。

☞「ギャップ調整」256

### ✓ チェック

**出力装置（ディスプレイ、プリンタ）の発色方法の違いによる差です。**

ディスプレイ表示とプリンタで印刷したときの色とでは、発色方法が違うため、色合いに差異が生じます。

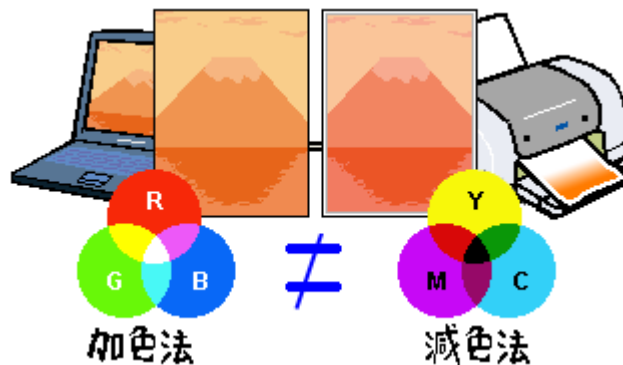

詳しくは以下のページをご覧ください。

☞「色について」302

## 用紙をチェック

### ✓ チェック

**写真などを普通紙に印刷していませんか？**

画像など文字に比べ印刷面積の大きい原稿を普通紙に印刷すると、インクがにじむ場合があります。画像などを印刷するときや、より良い品質で印刷するためには、専用紙のご使用をお勧めします。

### ✓ チェック

**印刷後、以下の用紙を重ねた状態で放置していませんか？**

- 写真用紙＜光沢＞
- 写真用紙＜絹目調＞

印刷後の用紙が重なっていると、重なった部分の色が変わる（重なった部分に跡が残る）ことがあります。印刷後の用紙は、速やかに1枚ずつ広げて乾燥（※）させてください。重なっている状態で放置すると、1枚ずつ広げて乾燥させても跡が消えなくなりますのでご注意ください。

※1枚ずつ広げて一昼夜（24時間）程度乾燥させるか、15分程度放置した後、普通紙などの吸湿性のある用紙を印刷面に重ねて乾燥させてください。

## プリンタドライバの設定をチェック

### ✓ チェック

**プリンタドライバの【用紙種類】の設定は正しいですか？**

プリンタにセットした用紙種類と、プリンタドライバで設定する「用紙種類」が合っていないと、印刷品質が悪くなります。プリンタドライバの設定をご確認ください。

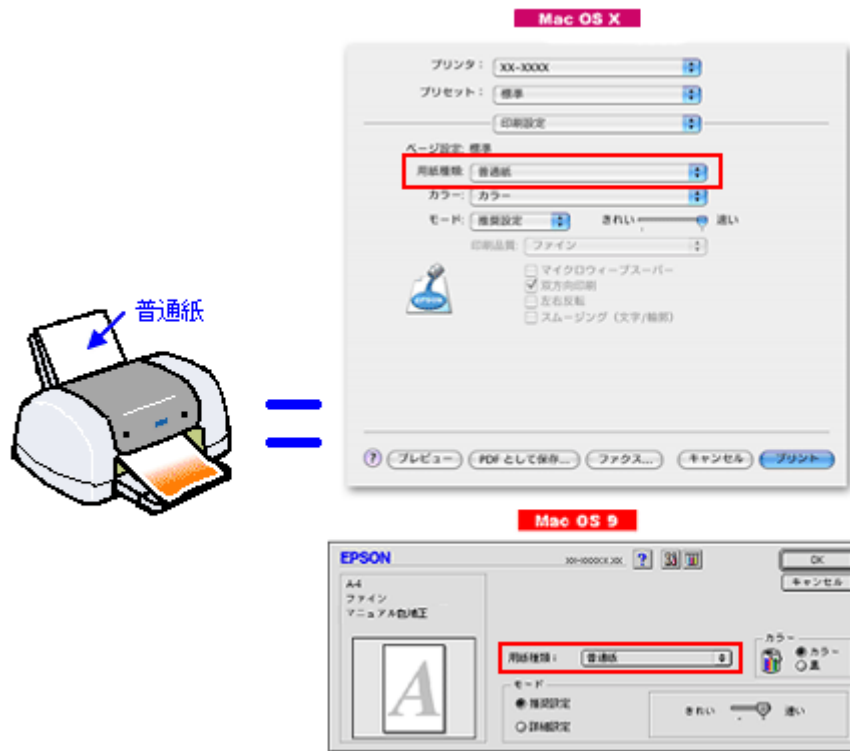

☞「用紙別プリンタドライバ設定一覧」278

### ✓ チェック

#### プリンタドライバで「カラー設定」の設定をしていますか？

プリンタドライバで、「カラー設定」の「明度」や「コントラスト」を調整すると、印刷結果の濃さが変化します。プリンタドライバの設定をご確認ください。

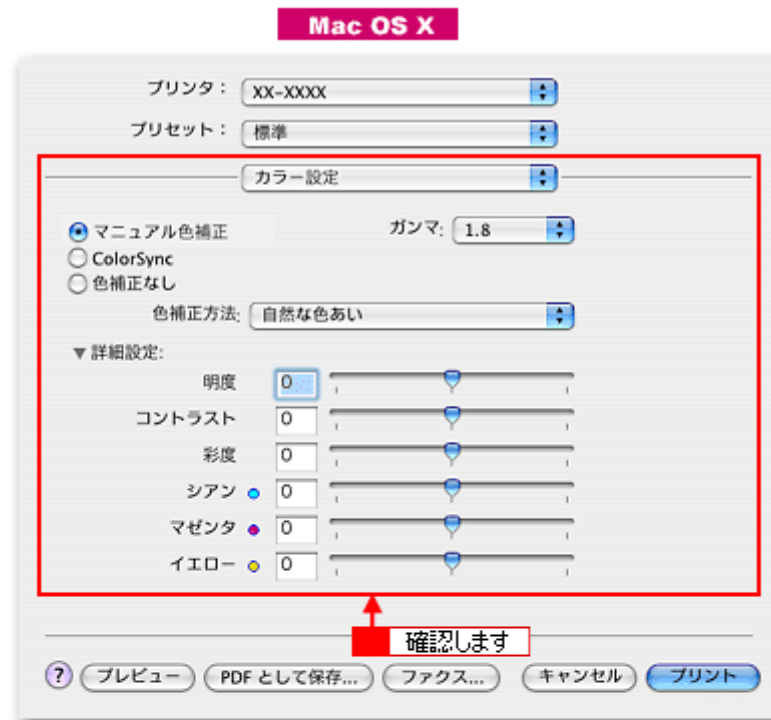

⇒「色を微調整して印刷」 86

### ✓ チェック

#### [オートフォトファイン!6] の設定で印刷していませんか？

- オートフォトファイン!6 は、被写体の配置などを解析して画像処理を行います。このため、被写体の配置が変わる操作（回転、拡大/縮小、トリミングなど）を行うと、印刷される色合いが変わることがあります。また、四辺フチなし印刷時とフチあり印刷時とは被写体の配置が若干変わるため、色合いが変わることがあります。
- オートフォトファイン!6 で印刷すると、画像内のピントがあっていない場所で不自然な階調が生じる場合があります。この場合は、オートフォトファイン!6 以外のモードを選択して印刷してください。

### 補足情報

- Mac OS X の場合、オートフォトファイン!6 機能はありません。
- EPSON 写真用紙に「推奨設定」で印刷すると、自動的にオートフォトファイン!6 が設定されます。オートフォトファイン!6 以外のモードで印刷したい場合は、[詳細設定] から詳細設定画面に入り、詳細設定画面の中でカラー設定を変更してください。

## 印刷データをチェック

---

### ✓ チェック

#### 写真を印刷する場合、写真データの画像サイズが印刷サイズに適していますか？

デジタルカメラで撮影した写真データは、細かい点（画素）の集まりで構成されています。同じサイズの用紙に印刷する場合には、この画素数が多いほど、なめらかで高画質な印刷ができます。また、印刷サイズが大きくなればなるほど画素数の多い画像データが必要になります。以下のページで、印刷サイズに適した写真データの画像サイズをご確認ください。

☞ 「写真をきれいに印刷するポイント」 20



## 印刷面がこすれる／汚れる

印刷面がこすれて汚れるときは、以下の項目をご確認ください。

### このページのもくじ

- ① 「用紙をチェック」 129
- ② 「印刷領域をチェック」 130
- ③ 「プリンタをチェック」 131

## 用紙をチェック

### ✓ チェック

#### 仕様外の厚い用紙を使用していませんか？

本製品で使用できるエプソン製純正品以外の用紙の厚さは以下の通りです。

用紙セット位置	用紙厚
オートシートフィーダ	0.08 ~ 0.27mm

この規定以上の用紙を使用すると、プリントヘッドが印刷面をこすって、印刷結果が汚れる場合があります。仕様に合った用紙をご使用ください。

### ✓ チェック

#### 反りのある用紙や、用紙の端面にバリ（用紙の断裁のときに出る「かえり」）のある用紙を使用していませんか？

反りのある用紙や、用紙の端面にバリのある用紙に印刷すると、プリントヘッドが用紙をこす場合があります。用紙の反りやバリを取ってから、プリンタにセットしてください。

なお、一部のエプソン製専用紙は、反りを修正する際に印刷面を傷つけてしまうおそれがありますので、以下のページを確認してから、反りを修正してください。

👉 「用紙のセット方法」 8

### ✓ チェック

#### 用紙を横方向にセットしていませんか？

用紙は、縦方向にセットしてください（往復ハガキのみ横方向）。横方向にセットした場合、プリントヘッドが印刷面をこす場合があります。

### ✓ チェック

#### 専用紙に印刷後、すぐに重ねていませんか？

専用紙は普通紙などと比べてインクの乾きが遅いため、印刷直後に手や別の用紙などが印刷面に触れると、汚れる場合があります。

印刷直後は印刷面に触れないように、排紙トレイから1枚ずつ取り去って十分に乾かしてください。

### ✓ チェック

#### ハガキの通信面に印刷した後、その印刷結果（インク）が乾いていない状態で宛名面に印刷していませんか？

インクが乾いていない状態で宛名面に印刷すると、次のハガキに転写する場合があります。通信面を印刷した後は、十分に乾かしてから宛名面に印刷してください。

また、先に宛名面から印刷することをお勧めします。

## 印刷領域をチェック

### ✓ チェック

#### 定形紙で四辺フチなし印刷時、四辺フチなし印刷推奨の用紙をお使いになっていますか？

定形紙で四辺フチなし印刷を行う場合は、四辺フチなし印刷推奨の用紙をお使いになることをお勧めします。推奨以外の用紙では、プリントヘッドがこすれて印刷結果が汚れる場合があります。

☞「四辺フチなし印刷の推奨用紙」80

推奨の用紙でも汚れが発生する場合は、プリンタドライバの「こすれ軽減」をチェックして印刷してみてください。

### Mac OS X の場合

以下の画面は、[プリント] 画面を表示して [拡張設定] を選択すると表示されます。

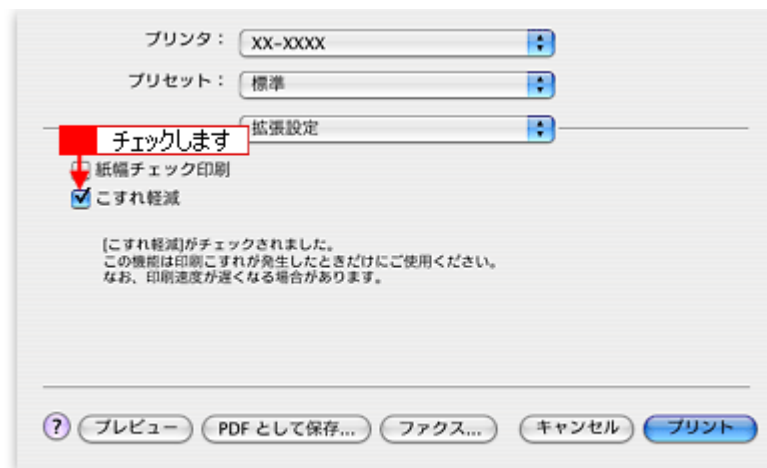

### Mac OS 9 の場合

以下の画面は、プリンタドライバの [プリント] 画面で、[詳細設定] モードにして、[設定変更] ボタンをクリックすると表示されます。

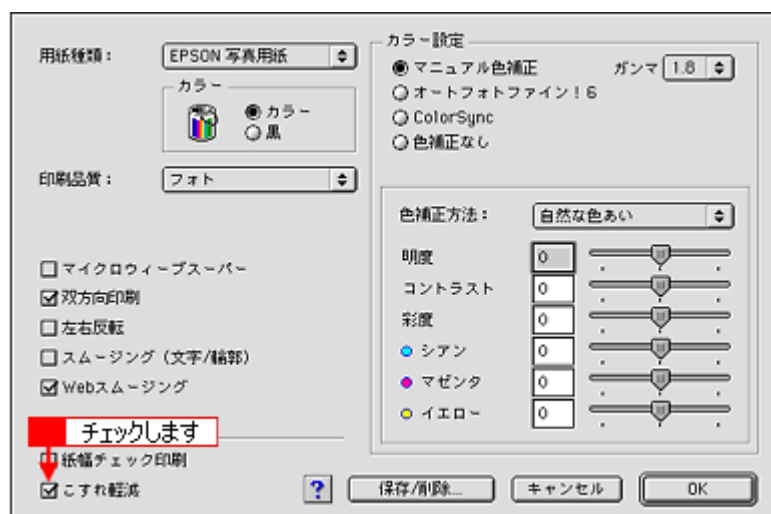

それでも汚れが発生する場合は、アプリケーションソフトで上下の余白を広くして、印刷データを印刷推奨領域内に配置し直してから印刷してください。

☞「印刷領域と余白について」286

**注意**

[こすれ軽減] 機能は、印刷こすれが発生したときのみご使用ください。  
なお、印刷速度が遅くなる場合があります。

**チェック****標準（フチあり）印刷時、印刷推奨領域外に印刷していませんか？**

印刷推奨領域外では、プリントヘッドがこすれて印刷結果が汚れる場合があります。  
☞「印刷領域と余白について」286

プリンタドライバの [こすれ軽減] をチェックして印刷してみてください。  
設定手順は、この上の項目と同じです。  
それでも汚れが発生する場合は、アプリケーションソフトで上下の余白を広くして、印刷データを印刷推奨領域内に配置し直してから印刷してください。

## プリンタをチェック

**チェック****プリンタ内部が汚れていませんか？**

印刷後の用紙などの表面にローラの汚れが付いたときは、普通紙を給排紙してローラの汚れをふき取ってください。  
☞「お手入れ」262

**チェック****CD/DVD 印刷時に、排紙トレイを全部引き出していませんか？**

排紙トレイが全部引き出されていると、CD/DVD トレイが正常に排紙されず、プリントヘッドが用紙をこすってしまうことがあります。排紙トレイを一番縮めた状態（一段）にしてください。



## その他をチェック

---

### ✓ チェック

用紙とエッジガイドの間に、すき間はありますか？また、用紙が曲がってセットされていませんか？

用紙をまっすぐにセットし、エッジガイドを用紙の側面に合わせてください。

---

## CD / DVD レーベルの印刷位置がずれる、印刷が濃い薄い

---

ご利用の CD/DVD の種類によっては、印刷位置がずれたり、印刷濃度が意図したものと異なったりする場合があります。そのような場合は、「EPSON Multi-PrintQuicker」で印刷位置や濃度の調整を行うことができます。詳しくは、「EPSON Multi-PrintQuicker オンラインヘルプ」の「こんなときは」をご覧ください。

「EPSON Multi-PrintQuicker オンラインヘルプ」の見方については、以下のページをご覧ください。

 「EPSON Multi-PrintQuicker 「オンラインヘルプの見方」」 195

## ホームページを思い通りに印刷できない

### このページのもくじ

- 「背景色が印刷されない」 135
- 「画像がきれいに印刷できない」 136

## 背景色が印刷されない

Microsoft Internet Explorer の初期設定では、ホームページの背景色や背景の画像は、印刷されない設定になっています。背景色を印刷する場合は以下の設定をしてください。

ご利用の OS を選択してください。

- 「Mac OS X の場合（背景色が印刷されない）」 135
- 「Mac OS 9 の場合（背景色が印刷されない）」 136

### Mac OS X の場合（背景色が印刷されない）

1. プリンタドライバの [プリント] 画面を表示します。

⇒「[プリント] 画面を表示する (Mac OS X)」 155

2. [Internet Explorer] を選択します。



3. [背景をプリントする] をチェックして印刷します。



## Mac OS 9 の場合（背景色が印刷されない）

1. Microsoft Internet Explorer の **1** [ファイル] メニューの **2** [プリントプレビュー] をクリックします。



2. [背景をプリントする] をチェックして印刷します。



## 画像がきれいに印刷できない

ホームページでは、データ通信を優先するために低解像度の画像が使用されている場合があります。そのため、ディスプレイ上できれいに見えても、印刷すると期待した印刷品質が得られない場合があります。



---

## プリンタが動かない／印刷できないトラブル

---

プリンタが動かないときや印刷が始まらないときは、以下の項目をご確認ください。

---

### チェック 1 プリンタの電源をチェック

---



☞「チェック 1 プリンタの電源をチェック」139

---

### チェック 2 プリンタとパソコンの接続をチェック

---



☞「チェック 2 プリンタとパソコンの接続をチェック」140

---

### チェック 3 プリンタをチェック

---



☞「チェック 3 プリンタをチェック」141

## チェック 4 パソコンをチェック

---



☞「チェック 4 パソコンをチェック」 143

## チェック 5 以上を確認しても印刷ができない場合は

---

☞「チェック 5 以上を確認しても印刷できない場合は」 146

---

## チェック 1 プリンタの電源をチェック

---

### ✓ チェック

#### プリンタの電源は入っていますか？

プリンタの電源が入っているかをご確認ください。

### ✓ チェック

#### 電源プラグがコンセントから抜けていませんか？

差し込みが浅かったり、斜めに差し込まれていないかをご確認ください。

### ✓ チェック

#### コンセントに電源はきていますか？

ほかの電化製品の電源プラグを差し込んで、電源が入るかをご確認ください。ほかの電化製品の電源が入る場合は、プリンタの故障が考えられます。

以上を確認しても、トラブルが解決しない場合は、次のチェック項目をご確認ください。

▶▶▶ 「チェック 2 プリンタとパソコンの接続をチェック」 140

## チェック 2 プリンタとパソコンの接続をチェック

### ✓ チェック

#### ケーブルは外れていませんか？

ケーブルがしっかり接続されているかをご確認ください。また、ケーブルが断線していないか、変に曲がっていないかもご確認ください。

### ✓ チェック

#### ケーブルがパソコンや本製品の仕様に合っていますか？

以下のページでケーブルが仕様に合っているかをご確認ください。

☞「プリンタケーブルについて」309

### ✓ チェック

#### プリンタとパソコンの間に、プリンタ切替機やプリンタバッファなどを使っていませんか？

プリンタ切替機やプリンタバッファなどを使っていると、プリンタとパソコンの情報データのやり取りがうまくいかず、印刷できない場合があります。

プリンタ切替機やバッファを取り外しプリンタとパソコンを直結して、正常に印刷できるかをご確認ください。

### ✓ チェック

#### USB ハブをお使いの場合に、使い方は正しいですか？

USB ハブは仕様上 5 段まで縦列接続できますが、プリンタと接続する場合は、パソコンに直接接続された 1 段目のハブに接続してください。それでも印刷が始まらない場合は、USB ハブを外して、プリンタとパソコンを直結してください。



### ✓ チェック

#### USB ハブをお使いの場合に、USB ハブはパソコンに正しく認識されていますか？

パソコンで USB ハブが正しく認識されているかをご確認ください。

以上を確認しても、トラブルが解決しない場合は、次のチェック項目をご確認ください。

☞「チェック 3 プリンタをチェック」141

## チェック 3 プリンタをチェック

### ✓ チェック

パソコンの画面で、プリンタの状態を確認してください。

パソコンの画面でプリンタの状態を確認することができます。

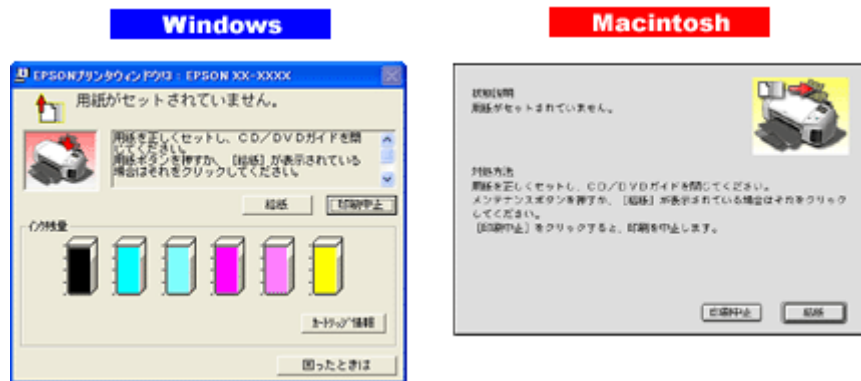

詳しくは、以下のページをご覧ください。  
 ⇨ 「パソコン画面にエラーが表示される」 147

### ✓ チェック

プリンタの操作パネルを確認してください。

操作パネルに何らかのメッセージが表示されているときは、プリンタに何らかのエラーが発生しています。



操作パネルのエラー表示については、冊子のマニュアルをご覧ください。

### ✓ チェック

プリンタのボタン操作でノズルチェックパターンを印刷できますか？

プリンタのボタン操作でノズルチェックパターンを印刷してみてください。

⇨ 「プリンタのボタン操作でノズルチェックとクリーニング」 249

ノズルチェックパターンが印刷できる

プリンタは故障していません。  
印刷できない原因がほかにあります。次の項目をご確認ください。

ノズルチェックパターンが印刷できない	プリンタが故障している可能性があります。 お買い求めいただいた販売店、またはエプソン修理センターへ修理をご依頼ください。
--------------------	---

以上を確認しても、トラブルが解決しない場合は、次のチェック項目をご確認ください。

☞「チェック 4 パソコンをチェック」143

## チェック 4 パソコンをチェック

### 確認手順

ご利用の OS を選択してください。

- ① 「Mac OS X の場合（確認手順）」 143
- ② 「Mac OS 9 の場合（確認手順）」 143

#### Mac OS X の場合（確認手順）

##### ✓ チェック

**プリンタドライバは正常にインストールされていますか？また、プリンタリストに追加されていますか？**

[プリンタ設定ユーティリティ] を表示して、本製品が追加されているかをご確認ください。  
☞ 「プリンタドライバ「追加方法」／「選択方法」」 151

##### こんなときは

◆◆ Mac OS X v10.2 をご利用の方へ◆◆  
[プリンタ設定ユーティリティ] は、[プリントセンター] になります。

##### ✓ チェック

**印刷のステータスが「一時停止」になっていませんか？**

[プリンタ設定ユーティリティ] を表示し、停止中のプリンタドライバをダブルクリックして以下の画面を表示し、[ジョブを開始] ボタンをクリックしてください。  
画面の表示方法：☞ 「プリンタドライバ「追加方法」／「選択方法」」 151

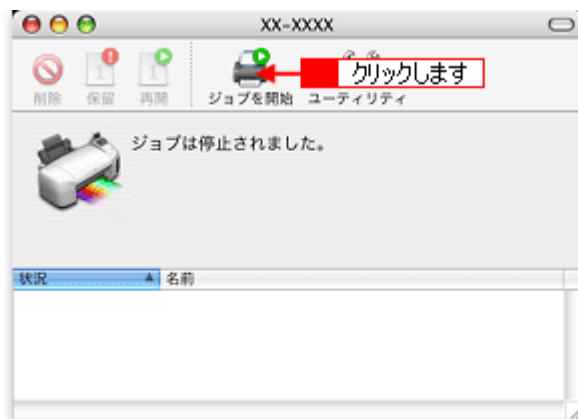

##### こんなときは

◆◆ Mac OS X v10.2 をご利用の方へ◆◆  
[プリンタ設定ユーティリティ] は、[プリントセンター] になります。

#### Mac OS 9 の場合（確認手順）

以下の手順で、パソコンにインストールされたプリンタドライバが、正しく設定されているかどうかを確認してください。

1. パソコンとプリンタがケーブルでしっかり接続されていることを確認して、プリンタの電源をオンにします。
2. **1** [アップル] メニューをクリックして、**2** [セレクト] をクリックします。



3. [セレクト] 画面が表示されます。



この後は、以下のチェック項目をご確認ください。

#### ✓ チェック

#### プリンタドライバは正常にインストールされていますか？

[セレクト] 画面に本製品のアイコンがあるかをご確認ください。

アイコンがある場合は、正常にインストールされています。

アイコンがない場合は、プリンタドライバがインストールされていないので、以下のページを参照してインストールしてください。

☞ 「ソフトウェアの再インストール方法」 238





✓ チェック

印刷先（ポート）の設定は正しいですか？



実際に本製品を接続しているポートに対して異なるポートを設定していると印刷できません。

1 本製品のアイコンをクリックし、2 [USB ポート] が選択されていることを確認してください。



✓ チェック

EPSON Monitor IV のステータスが [一時停止] になっていませんか？

EPSON Monitor IV を表示して、[プリントキューの開始] ボタンまたは  ボタンをクリックしてください。  
表示方法 :  「EPSON Monitor IV」 160



以上を確認しても、トラブルが解決しない場合は、次のチェック項目をご確認ください。

 「チェック 5 以上を確認しても印刷できない場合は」 146

---

## チェック 5 以上を確認しても印刷できない場合は

---

### ✓ チェック

プリンタドライバを削除（アンインストール）して、もう一度インストールしてみましょう。

- プリンタドライバが正常にインストールされていない可能性があります。  
一旦、プリンタドライバを削除（アンインストール）して、もう一度インストールしてみてください。
- ☐☐➡「ソフトウェアの削除（アンインストール）方法」 230
  - ☐☐➡「ソフトウェアの再インストール方法」 238

## パソコン画面にエラーが表示される

### ✓ チェック

「プリンタが接続されていません。」「用紙がありません。」などのエラー内容が表示される

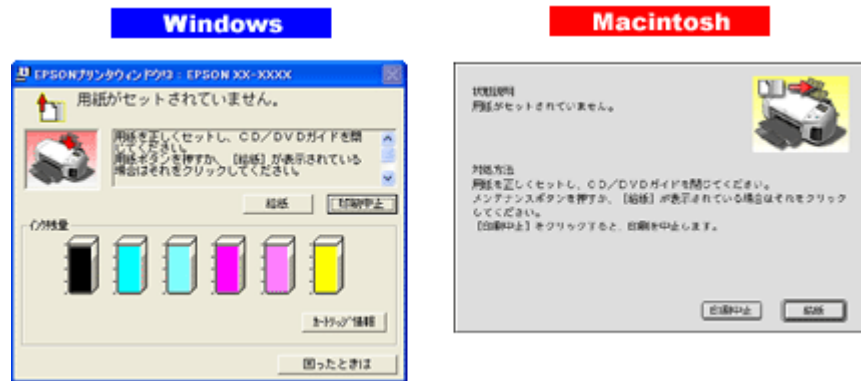

エラー内容の下に対処方法が表示されている場合は、その対処方法に従ってください。何も対処方法が表示されていない場合は、以下のページを参照してエラーを解除してください。  
 ⇨「プリンタが動かない／印刷できないトラブル」137

### ✓ チェック

「通信エラー」などのメッセージがパソコンの画面に表示されて印刷できない



上記のメッセージは、いくつかの要因によって表示されます。

- プリンタドライバが正しくインストールされていない場合
- パソコンとプリンタがケーブルで正しく接続されていない場合

以下のページにそれぞれの確認方法を説明していますのでご確認ください。  
 ⇨「プリンタが動かない／印刷できないトラブル」137

## その他のトラブル

### ✓ チェック

#### ヘッドクリーニングが動作しない

プリンタがエラーになっていないか、プリンタのランプ表示をご確認ください。  
また、インクがないときや残り少ないときは、ヘッドクリーニングができません。新しいインクカートリッジに交換してください。

👉「インクカートリッジの交換方法」242

### ✓ チェック

#### 黒印刷しかしていないのにカラーインクが減っている

黒印刷しかしていない場合でも、以下の動作時にカラーインクは消費されます。また、カラー印刷しかしていない場合も同じ理由でブラックインクは消費されます。

- ・ ヘッドクリーニング時
- ・ セルフクリーニング時  
セルフクリーニングとは、プリントヘッドのノズルの目詰まりを防ぐために、すべてのインクを微量吐出して、ノズルの乾燥を防ぎます。印刷実行前などに自動的に行われます。

◆◆クリーニング時にブラックとカラー両方のインクを使う理由◆◆  
ノズルにインクが詰まると、インクが出なくなったりかすれたりして正常に印刷できなくなります。黒のみの印刷をしていても、ある日突然カラー印刷をしたくなった際に、カラーインクが出ないということでは使い物になりません。そのため、双方のノズルをクリーニングして、常に良好な状態にしておく仕組みになっています。

### ✓ チェック

#### 連続して印刷をしている途中で印刷速度が遅くなった

印刷状況により異なりますが、約 40 分以上連続印刷を行うと、用紙を送る動作やヘッドの動作が一旦停止するなど、印刷速度が遅くなる場合があります。

これは、高温によりプリンタ内部の部品が損傷するのを防ぐためです。

印刷速度が遅くなっても、そのまま印刷を続けることはできますが、印刷を中断し電源をオンにしたまま 30 分程度放置することをお勧めします。（電源をオフにして放置しても回復しません。）

その後印刷を再開すると、通常の方法で印刷できるようになります。

### ✓ チェック

#### 印刷に時間がかかる、印刷がなかなか始まらない

Macintosh 本体のシステムの空きメモリ容量が少ないと、印刷に時間がかかる（または印刷がなかなか始まらない）場合があります。

未使用のアプリケーションソフトを終了するなどしてメモリの空き容量を増やしてください。

システムの空きメモリ容量とは、[このコンピュータについて...] を選択したときのウィンドウに表示される「最大未使用ブロック：」の値です。

必要な空きメモリ容量が得られない場合は、暫定的に Macintosh の仮想メモリを使用してみてください。（[システムが使用するメモリ] + [印刷に必要な空きメモリ容量] 以上の値を割り当ててください。）

### ✓ チェック

#### 漏洩電流について

多数の周辺機器を接続している環境下では、本製品に触れた際に電気を感ずることがあります。

このようなときには、本製品を接続しているパソコンなどからアース（接地）を取ることをお勧めいたします。

# ソフトウェア情報

## プリンタドライバとは？

プリンタを使うためには、プリンタドライバというソフトウェアをパソコンにインストールする（組み込む）必要があります。

プリンタドライバの主な働きは以下の通りです。

- 🔴 「印刷データの配達屋さん」 149
- 🔴 「印刷条件の受付屋さん」 149
- 🔴 「便利な機能がたくさん」 150

### 印刷データの配達屋さん

プリンタドライバは、印刷の際にパソコンから受け取った印刷データをプリンタに送る役割をします。プリンタドライバがインストールされていないと、配達屋が不在になり印刷できません。プリンタドライバは必ずインストールしてください。

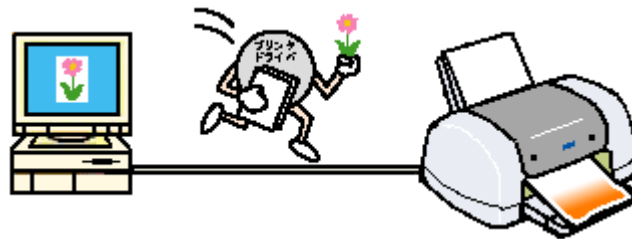

### 印刷条件の受付屋さん

プリンタドライバの設定画面では、印刷方向や用紙サイズなどの印刷条件を設定できます。

- 🔴➡ 「プリンタドライバ「画面の表示方法」」 155

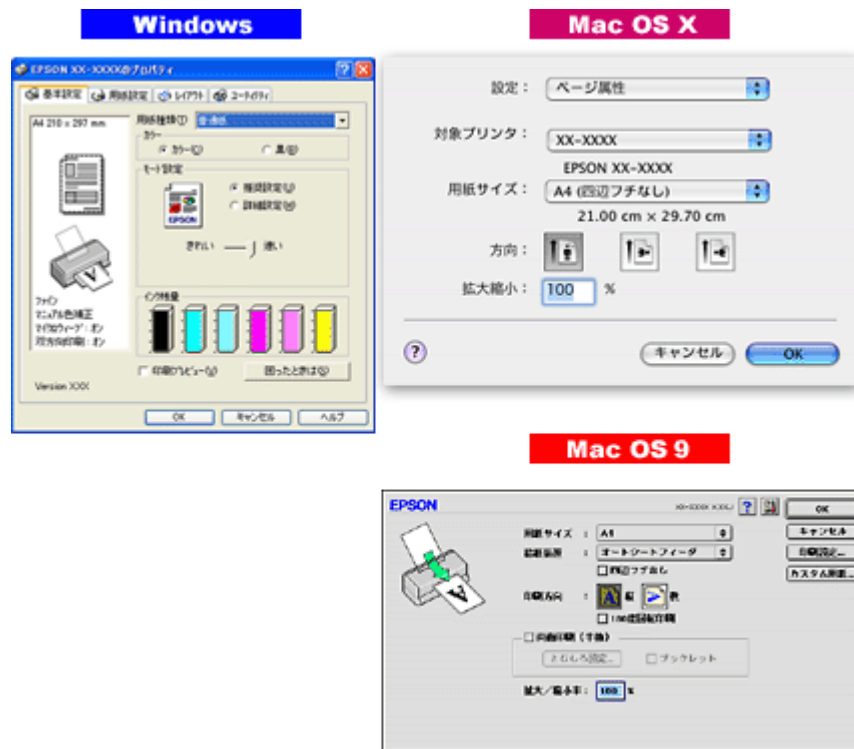

## 便利な機能がたくさん

プリンタドライバには「拡大 / 縮小して印刷する機能」、「マークを重ねて印刷する機能」、「複数ページを 1 枚の用紙に割り付けて印刷する機能」などの便利な印刷機能がたくさん搭載されています。



### 補足情報

#### ◆◆プリンタドライバのバージョンアップ◆◆

いろいろな改良が加えられた最新のプリンタドライバを、エプソンのホームページからダウンロードして使用することで、より快適に印刷できるようになる場合もあります。

詳しくは以下のページをご覧ください。

☞☞「ソフトウェアのバージョンアップ」228

## プリンタドライバ「追加方法」／「選択方法」

### このページのもくじ

- ① 「プリンタドライバ「追加方法」(Mac OS X)」 151
- ② 「プリンタドライバ「選択方法」(Mac OS 9)」 153

### プリンタドライバ「追加方法」(Mac OS X)

印刷前に、[プリンタ設定ユーティリティ] で本製品のプリンタドライバを追加しておく必要があります。  
以下の手順に従って、プリンタドライバを追加してください。

#### 補足情報

一度追加すれば、違うプリンタを使わない限り、再追加する必要はありません。

#### こんなときは

◆◆ Mac OS X v10.2 をご利用の方へ◆◆

[プリンタ設定ユーティリティ] は、[プリントセンター] になります。

これ以降の説明では、[プリンタ設定ユーティリティ] を [プリントセンター] と読み替えてください。

### 追加手順

1. パソコンとプリンタがケーブルでしっかり接続されていることを確認して、プリンタの電源をオンにします。
2. ハードディスクのアイコンをダブルクリックします。



3. ① [アプリケーション] フォルダをダブルクリックして、② [ユーティリティ] フォルダをダブルクリックします。

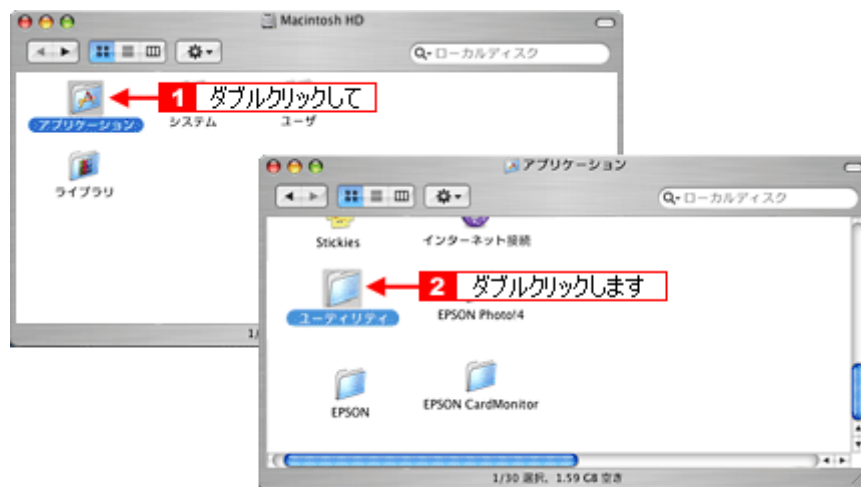

4. [プリンタ設定ユーティリティ] をダブルクリックします。



5. 以下のどちらかの画面が表示されます。どちらの場合も [追加] ボタンをクリックします。

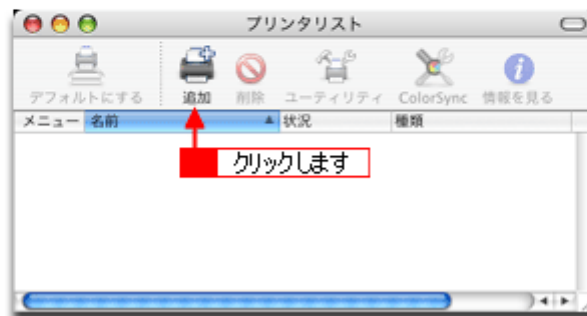

6. 画面の上のリストをクリックして、[USB] または [EPSON USB] を選択します。  
画面は、[EPSON USB] の場合です。



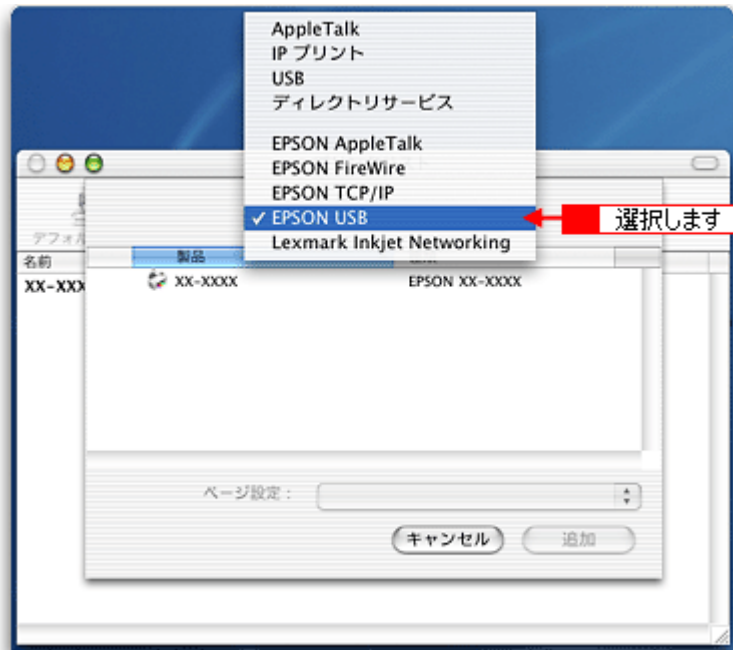

7. **1** 本製品名をクリックして、**2** [追加] ボタンをクリックします。



8. [プリンタ設定ユーティリティ] を閉じます。

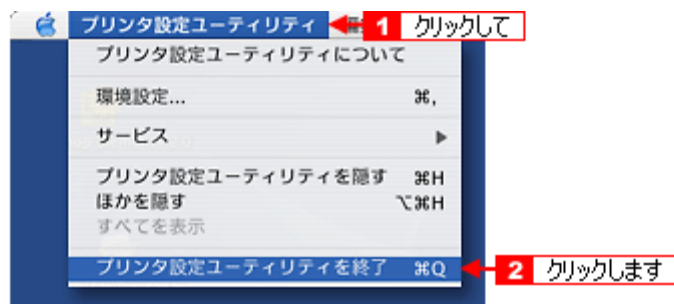

以上で、プリンタドライバの追加は終了です。

## プリンタドライバ「選択方法」(Mac OS 9)

印刷前に、[セレクト] で本製品のプリンタドライバを選択しておく必要があります。  
以下の手順に従って、プリンタドライバを選択してください。

### 補足情報

一度選択すれば、違うプリンタを使わない限り、再選択する必要はありません。

## 選択手順

1. パソコンとプリンタがケーブルでしっかり接続されていることを確認して、プリンタの電源をオンにします。
2. **1** [アップル] メニューをクリックして、**2** [セレクト] をクリックします。



3. **1** 本製品のアイコンをクリックし、**2** [USB ポート] が選択されていることを確認します。



### 補足情報

◆◆バックグラウンドプリントについて◆◆

[入] をクリックすると、印刷中に文書作成や画像編集など別の作業ができるようになります。

☞☞「バックグラウンドプリントの設定」307

### こんなときは

◆◆ [ポート] が表示されない◆◆

プリンタの電源がオンになっていない、またはケーブルがしっかり接続されていない可能性があります。もう一度ご確認ください。

4. 画面左上の  ボタンをクリックして、画面を閉じます。

以上で、プリンタドライバの選択は終了です。

## プリンタドライバ「画面の表示方法」

ご利用の OS を選択してください。

- ① 「Mac OS X の場合（プリンタドライバ「画面の表示方法」）」 155
- ② 「Mac OS 9 の場合（プリンタドライバ「画面の表示方法」）」 156

### Mac OS X の場合（プリンタドライバ「画面の表示方法」）

プリンタドライバの画面は 2 種類あり、それぞれ表示する手順が異なります。

- ① 「[プリント] 画面を表示する (Mac OS X)」 155
- ② 「[ページ設定] 画面を表示する」 155

#### 補足情報

お使いのアプリケーションソフトによって手順が異なる場合があります。その場合は、アプリケーションソフトの取扱説明書をご覧ください。

#### [プリント] 画面を表示する (Mac OS X)

[プリント] 画面は、印刷に関する設定をする画面です。

1. アプリケーションソフト上で、**1** [ファイル] メニューをクリックして、**2** [プリント]（または [印刷] など）をクリックします。



[プリント] 画面が表示されます。



#### [ページ設定] 画面を表示する

[ページ設定] 画面は、ページ（用紙）に関する設定をする画面です。

1. アプリケーションソフト上で、**1** [ファイル] メニューをクリックして、**2** [ページ設定]（または [用紙設定] など）をクリックします。

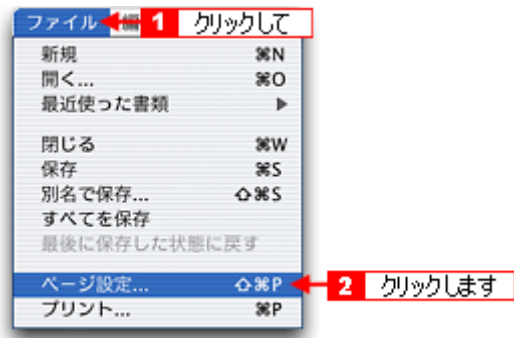

[ページ設定] 画面が表示されます。



## Mac OS 9 の場合（プリンタドライバ「画面の表示方法」）

プリンタドライバの画面は2種類あり、それぞれ表示する手順が異なります。

- ▶ 「[プリント] 画面を表示する (Mac OS 9)」 156
- ▶ 「[用紙設定] 画面を表示する (Mac OS 9)」 157

### 補足情報

お使いのアプリケーションソフトによって手順が異なる場合があります。その場合は、アプリケーションソフトの取扱説明書をご覧ください。

### [プリント] 画面を表示する (Mac OS 9)

[プリント] 画面は、印刷品質に関する設定をする画面です。

1. アプリケーションソフト上で、**1** [ファイル] メニューをクリックして、**2** [プリント] (または [印刷] など) をクリックします。

画面はSimple Textの場合です。



[プリント] 画面が表示されます。



## [用紙設定] 画面を表示する (Mac OS 9)

[用紙設定] 画面は、用紙に関する設定をする画面です。

1. アプリケーションソフト上で、**1** [ファイル] メニューをクリックして、**2** [用紙設定] をクリックします。

画面はSimple Textの場合です。



[用紙設定] 画面が表示されます。

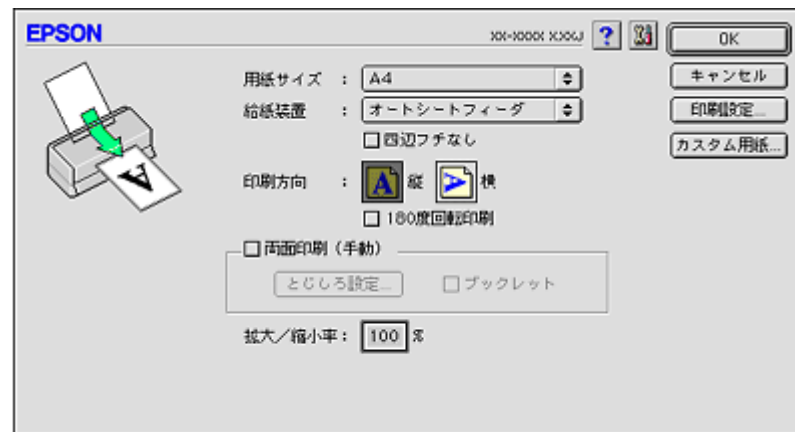

# プリンタドライバ「各画面の説明（ヘルプの表示方法）」

プリンタドライバの各画面、各項目の説明は、『ヘルプ』をご覧ください。

## ヘルプの表示方法

ご利用の OS を選択してください。

- 🔴 「Mac OS X の場合（ヘルプの表示方法）」 158
- 🔴 「Mac OS 9 の場合（ヘルプの表示方法）」 158

### Mac OS X の場合（ヘルプの表示方法）

画面上にある **?** ボタンをクリックしてください。

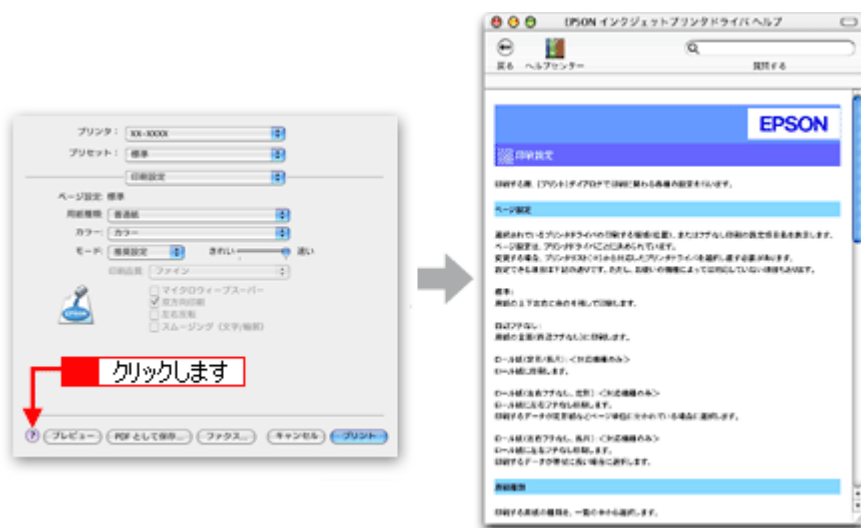

### Mac OS 9 の場合（ヘルプの表示方法）

画面の上部にある **?** ボタンをクリックしてください。



## プリンタドライバ「印刷状況の確認画面」

ご利用の OS を選択してください。

- 🔴 「Mac OS X の場合（プリンタドライバ「印刷状況の確認画面」）」 159
- 🔴 「Mac OS 9 の場合（プリンタドライバ「印刷状況の確認画面」）」 160

### Mac OS X の場合（プリンタドライバ「印刷状況の確認画面」）

印刷途中の場合は、[プリンタ] アイコンが [Dock] 内に表示されていますので、このアイコンをクリックしてください。

#### こんなときは

◆◆ Mac OS X v10.2 をご利用の方へ◆◆

[プリンタ] アイコンは、[プリントセンター] アイコンになります。

1. [Dock] 内の [プリンタ] アイコンをクリックします。



印刷状況が表示されます。

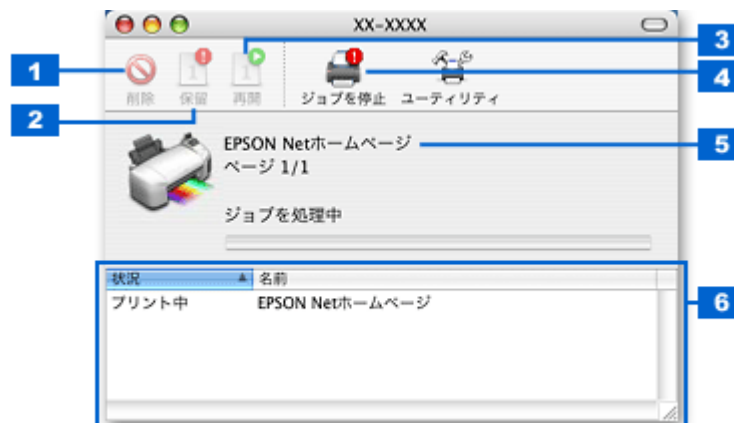

1	[削除] ボタン	印刷データを削除するボタンです。 印刷データ一覧のデータをクリックして、このボタンをクリックしてください。
2	[保留] ボタン	印刷を一時停止 / 保留にするボタンです。 印刷データ一覧のデータをクリックして、このボタンをクリックしてください。
3	[再開] ボタン	一時停止 / 保留を解除して印刷を再開するボタンです。 印刷データ一覧の一時停止 / 保留状態になっているデータをクリックして、このボタンをクリックしてください。
4	[ジョブを停止] / [ジョブを開始] ボタン	ジョブ（印刷）を停止 / 開始するボタンです。 [ジョブを停止] をクリックすると、すべての印刷が停止されます。（印刷データは、Macintosh を終了してもすべて保持されます。）[ジョブを開始] をクリックすることで、印刷を再開できます。
5	状態表示部	印刷中の書類の名称や進行状況などが表示されます。
6	印刷データ一覧	印刷待ちの書類が表示されます。

## Mac OS 9 の場合（プリンタドライバ「印刷状況の確認画面」）

EPSON Monitor IV で印刷状況を確認できます。

### EPSON Monitor IV

EPSON Monitor IV は、バックグラウンドプリントと、印刷中の書類やこれから印刷する書類を確認したり、印刷を中止したりできます。

EPSON Monitor IV を表示するには、印刷中に、画面右上のアプリケーションメニューから [EPSON Monitor IV] を選択してください。

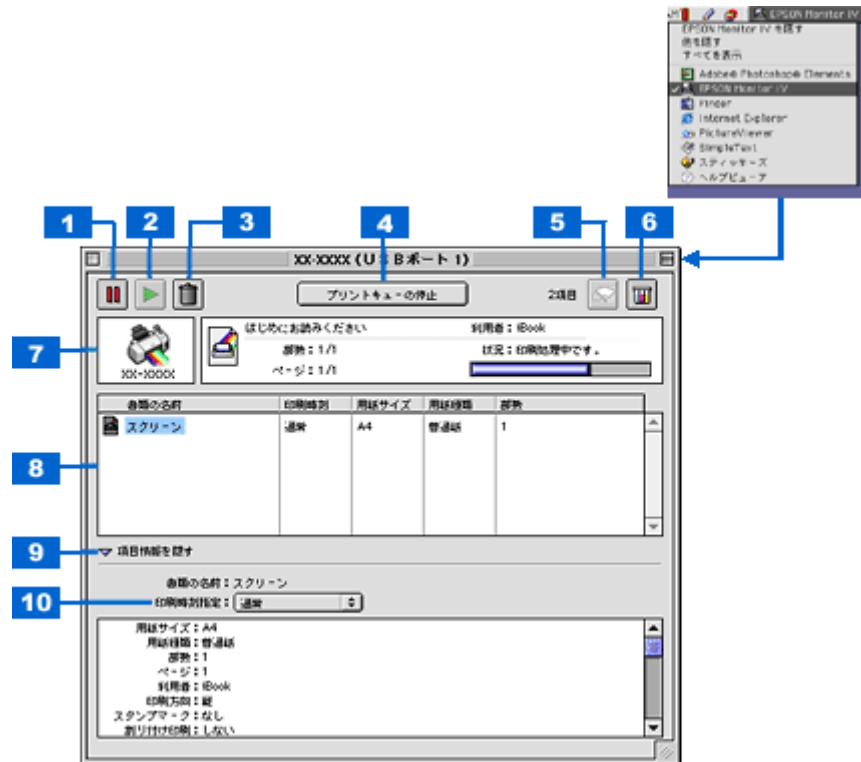

1	ボタン	印刷を一時停止 / 保留にするボタンです。 印刷中のデータ (7) または印刷待ちデータ一覧 (8) のデータをクリックして、このボタンをクリックしてください。
2	ボタン	一時停止 / 保留を解除して印刷を再開するボタンです。 印刷中のデータ (7) または印刷待ちデータ一覧 (8) の一時停止 / 保留状態になっているデータをクリックして、このボタンをクリックしてください。
3	ボタン	印刷データを削除するボタンです。 印刷中のデータ (7) または印刷待ちデータ一覧 (8) のデータをクリックして、このボタンをクリックしてください。
4	[プリントキューの停止] / [プリントキューの開始]	プリントキューを停止 / 開始するボタンです。 [プリントキューの停止] をクリックすると、すべての印刷が停止されます。(印刷データは、Macintosh を終了してもすべて保持されます。)[プリントキューの開始] をクリックすることで、印刷を再開できます。
5	ボタン	プリントヘッドのノズルをクリーニングするボタンです。印刷中は実行できません。
6	ボタン	インク残量を表示するボタンです。
7	状態表示部	印刷中の書類の名称や進行状況などが表示されます。
8	印刷待ちデータ一覧	印刷待ちの書類が表示されます。
9	項目情報を隠す/表示	クリックすると、項目情報 (画面下部) の表示 / 非表示を切り替えることができます。
10	項目情報	印刷データの名称やプリンタドライバの設定状況などが表示されます。 印刷中のデータ (7) または印刷待ちデータ一覧 (8) のデータをクリックしてください。[印刷時刻指定] では、印刷の順番を指定できます。



**補足情報**

バックグラウンドプリントを「切」に設定してある場合は、上記操作をすると以下の画面が表示されます。印刷の進行状況とインクの残量だけを確認できます。

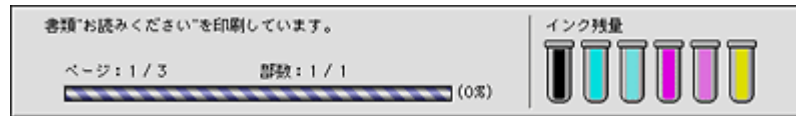

⇒「バックグラウンドプリントの設定」307

**こんなときは**

◆◆印刷していないときの表示方法◆◆

ハードディスク内の「システムフォルダ」－「機能拡張フォルダ」にある「EPSON Monitor IV」アイコンをダブルクリックしてください。

## プリンタドライバ「モニタ機能の設定」

プリンタの状態を画面で確認（モニタ）することができますが、そのモニタ機能を設定する方法を説明します。どのような場合にエラー表示するか、音声通知するかなどを設定できます。

⇒「プリンタの状態をパソコン画面で確認」268

### 設定手順

#### 補足情報

Mac OS X の場合、モニタ機能は設定できません。

1. プリンタドライバの設定画面（[プリント] 画面または [用紙設定] 画面）を表示します。

⇒「プリンタドライバ「画面の表示方法」」155

2.  ボタンをクリックします。

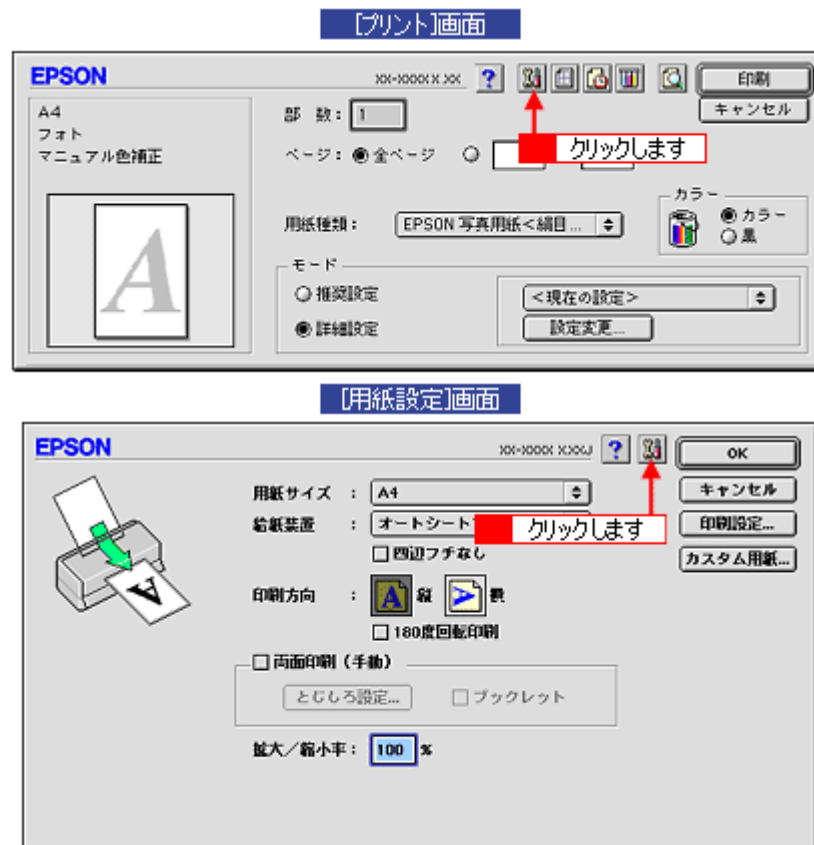

3. [環境設定] ボタンをクリックします。



4. 各項目を設定して、[OK] ボタンをクリックします。



1	エラー通知	発生したエラーの通知方法を選択します。
2	警告通知	警告の通知方法を選択します。
3	スプールファイル保存フォルダ	印刷データを一時的に保存しておくためのフォルダを変更する場合は [選択] ボタンをクリックします。
4	コピー印刷ファイル保存フォルダ	同じ印刷データを複数枚印刷する際に、一時的に印刷データを保存しておくためのフォルダを変更する場合は、[選択] ボタンをクリックしてください。
5	印刷データをハードディスクに保存した後、プリンタへ送信する	チェックすると、印刷データをハードディスクに一旦保存してから、プリンタに送信します。同じデータを複数部印刷する場合に印刷速度が向上することがあります。また、動作の遅い Macintosh でご使用になると、印刷中に一時的にプリントヘッドが停止するようなことが回避され、印刷品質の低下を防ぐことができます。
6	印刷前にエラーを確認する	印刷を実行する前に、エラーが発生していないかどうかを確認する場合は、チェックします。
7	印刷前にインクニアンドを確認する	印刷を実行する前に、インク残量が少ないかどうか確認する場合は、チェックします。
8	[初期状態に戻す]	設定値を初期の状態に戻す場合にチェックします。
	[OK]	環境設定を保存して終了する場合にチェックします。

以上で設定は終了です。

## プリンタドライバ「システム条件」

付属のプリンタドライバを使用するために最小限必要なハードウェアおよびシステム条件は以下の通りです。

### このページのもくじ

- ④ 「Windows XP」 164
- ④ 「Windows 2000」 164
- ④ 「Windows Me」 164
- ④ 「Windows 98」 165
- ④ 「Mac OS X」 165
- ④ 「Mac OS 9」 165
- ④ 「プリンタモニタ機能の動作環境 (Windows)」 165

### Windows XP

オペレーティングシステム	Windows XP 日本語版
CPU	Pentium (R) 300MHz 以上
主記憶メモリ	128MB 以上
ハードディスク空き容量	50MB 以上 (推奨 100MB 以上)
インターフェイス	USB
ディスプレイ	SVGA (800 × 600) 以上の解像度

#### 注意

Windows XP でインストールする場合は、「コンピュータの管理者」アカウントのユーザーでログオンしてください。「制限」アカウントのユーザーではインストールできません。

### Windows 2000

オペレーティングシステム	Windows 2000 日本語版
CPU	Pentium (R) 133MHz 以上
主記憶メモリ	64MB 以上
ハードディスク空き容量	40MB 以上 (推奨 100MB 以上)
インターフェイス	USB
ディスプレイ	VGA (640 × 480) 以上の解像度

#### 注意

Windows 2000 でインストールする場合は、管理者権限のあるユーザー (Administrators グループに属するユーザー) でログオンしてください。

### Windows Me

オペレーティングシステム	Windows Me 日本語版
CPU	Pentium (R) 150MHz 以上

主記憶メモリ	64MB 以上
ハードディスク空き容量	50MB 以上
インターフェイス	USB
ディスプレイ	VGA (640 × 480) 以上の解像度

## Windows 98

オペレーティングシステム	Windows 98 日本語版
CPU	Pentium (R) 以上
主記憶メモリ	64MB 以上
ハードディスク空き容量	50MB 以上
インターフェイス	USB
ディスプレイ	VGA (640 × 480) 以上の解像度

## Mac OS X

システムソフトウェア	Mac OS X v10.2 以降
CPU	PowerPC G3 233MHz (推奨 PowerPC G4 500MHz)
インターフェイス	USB
主記憶メモリ	128MB 以上 (推奨 256MB 以上)
ハードディスク空き容量	40MB 以上 (推奨 500MB 以上)

## Mac OS 9

システムソフトウェア	Mac OS 9.1 以降
CPU	PowerPC G3 233MHz (推奨 PowerPC G4 500MHz)
インターフェイス	USB
主記憶メモリ	64MB 以上 (推奨 256MB 以上)
ハードディスク空き容量	40MB 以上 (推奨 500MB 以上)

## プリンタモニタ機能の動作環境 (Windows)

プリンタモニタ機能の動作環境は以下の通りです。

- IBM PC-AT 互換機 (双方向通信機能のある機種)

### 補足情報

推奨以外のケーブルを使用したり、プリンタ切替機、ソフトウェアのコピー防止のためのプロテクタ (ハードウェアキー) などをパソコンとプリンタの間に装着すると、双方向通信やデータ転送が正常にできない場合があります。

## EPSON Multi-PrintQuicker 「CD / DVD レーベルの作成と印刷」

EPSON Multi-PrintQuicker (エプソン マルチプリントクイッカー) では、簡単に CD/DVD レーベルを作成して印刷することができます。

### このページのもくじ

- 「EPSON Multi-PrintQuicker の起動」 166
- 「CD / DVD レーベルの作成と印刷」 166

### 補足情報

掲載画面の一部は、お使いの機種により異なる場合があります。また、この後の画面は、Windows XP を例にしています。

## EPSON Multi-PrintQuicker の起動

デスクトップ上の [EPSON Multi-PrintQuicker] アイコンをダブルクリックします。



## CD / DVD レーベルの作成と印刷

この後の画面は、Windows XP を例にしています。

### ステップ 1 用紙名称とプリンタの選択

1. **1** [本製品名]、**2** [CD/DVD レーベル]、**3** [用紙名称]、**4** [用紙方向] を選択して、**5** [新規作成] ボタンをクリックします。



## ステップ2 背景の作成

背景に画像ファイルを配置してみましょう。

1. **1** [背景] ボタンをクリックして、**2** [背景] タブをクリックします。

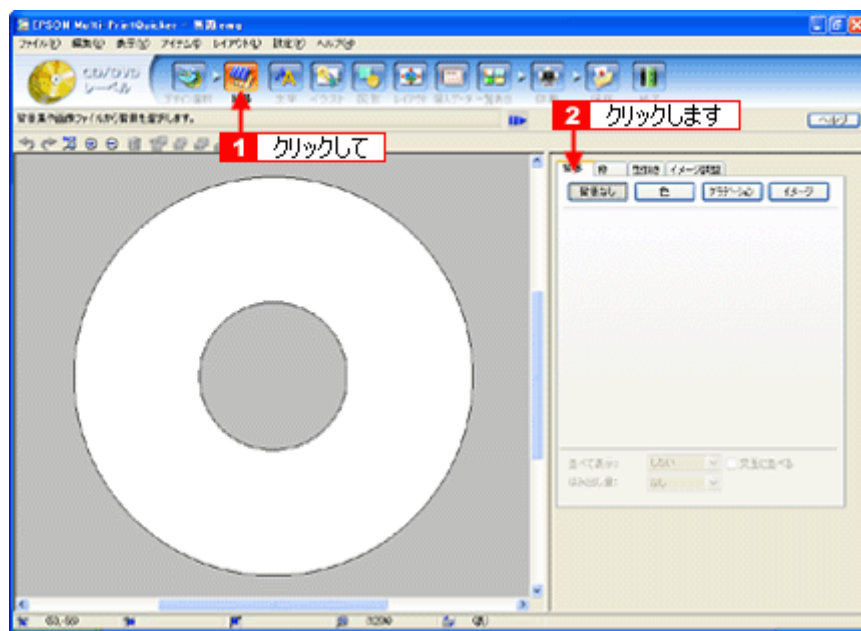

2. 背景に画像ファイルを配置します。

ここでは、サンプルイラストを配置します。[背景] タブの [イメージ] ボタンをクリックしてください。

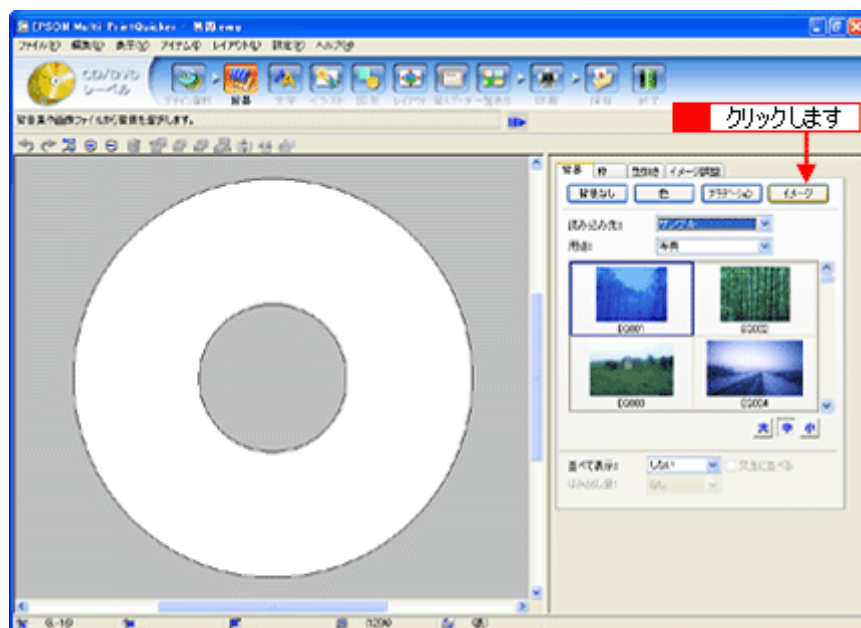

3. 配置するイラストや画像ファイルを選択します。

**1** [読み込み先] で [サンプル] を選択して、**2** [用途] で [パターン] を選択します。サンプルイラストの一覧が表示されますので、**3** 配置するパターンをクリックします。

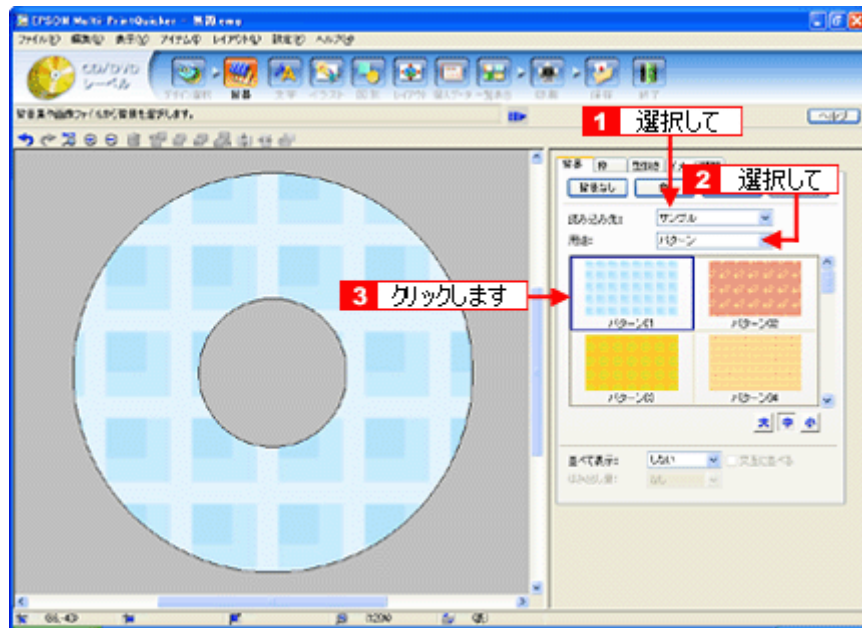

編集エリアに画像ファイルが配置されます。

以上で背景が作成できました。

背景には、画像ファイルを配置するだけでなく、グラデーションをかけたりさまざまな装飾が行えます。

### ステップ3 文字の入力

文字を入力してみましょう。

1. **1** [文字] ボタンをクリックして、**2** [文字] タブをクリックします。

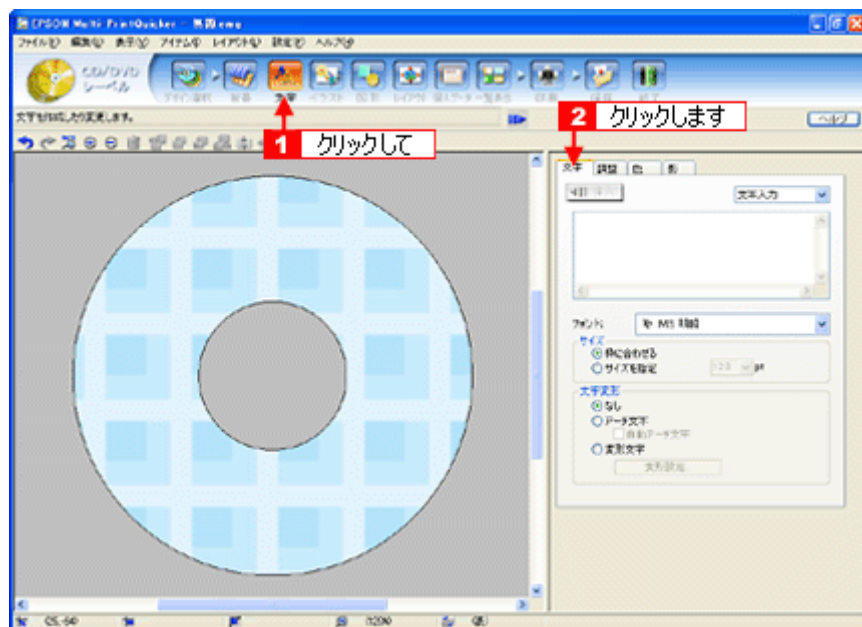

2. 文字を入力して、[挿入] ボタンをクリックします。

- 1** 文字の入力ボックスをクリックして文字を入力し、**2** [フォント] を選択します。
- 3** フォントサイズは [サイズを指定] をチェックしてから設定します。**4** ここでは 20.0pt に設定します。
- 5** 最後に [挿入] ボタンをクリックします。



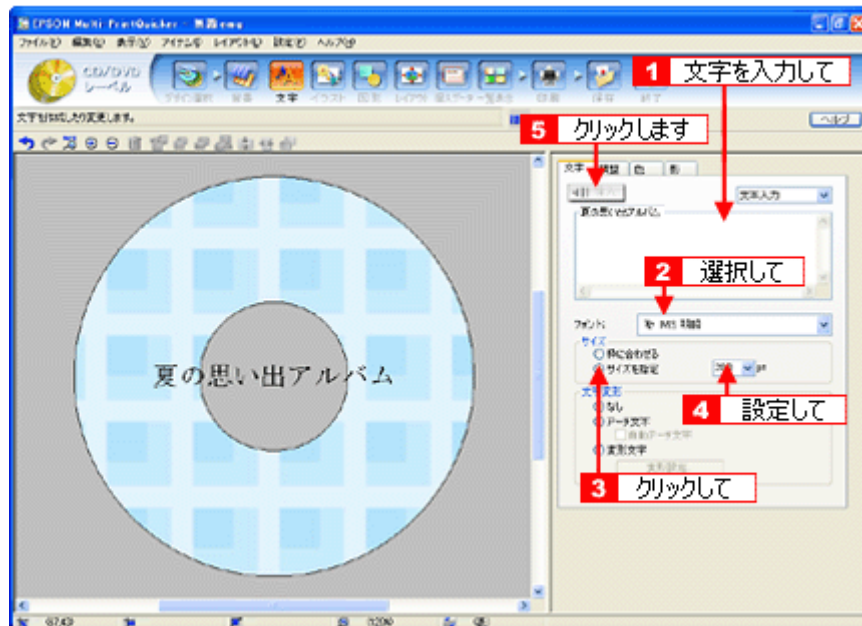

### 3. 文字を変形します。

ここでは、CD/DVD のふちに合わせてアーチ文字に変形します。

**1** 編集エリアで文字を選択し、**2** [文字変形] で [アーチ文字] と、**3** [自動アーチ文字] をクリックします。文字が、自動的に CD/DVD のふちに合ったアーチ型に変形します。

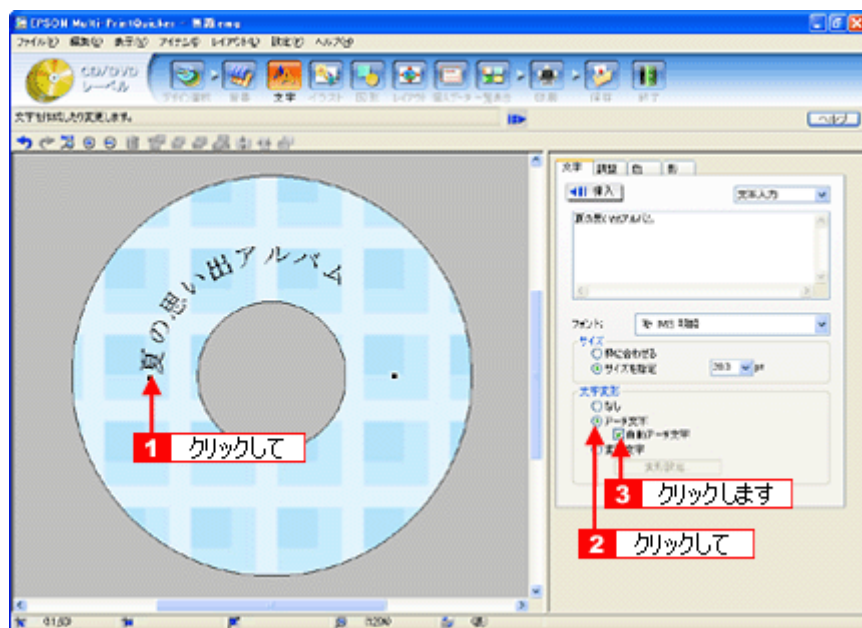

### 4. **1** [調整] タブをクリックし、**2** [中央揃え] ボタンをクリックして、文字を中央に揃えます。

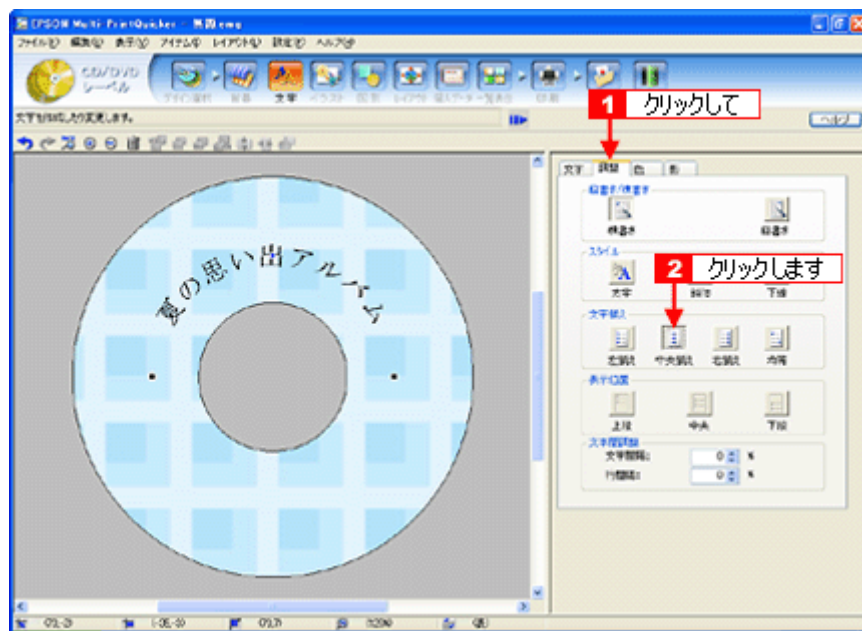

以上で文字の入力ができました。  
ここで説明した内容のほかにも文字色の変更や影付きなどさまざまな装飾が行えます。

#### ステップ4 画像ファイルの配置

イラストや写真などの画像ファイルを配置します。

1. **1** [イラスト] ボタンをクリックし、**2** [イメージ] タブをクリックします。

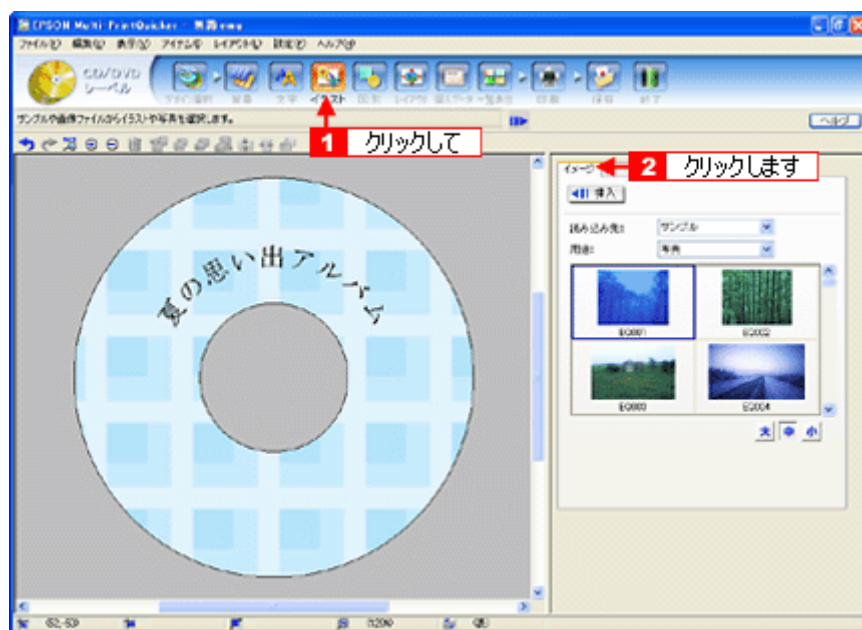

2. 配置する画像ファイルを [イメージ] タブで選択します。

EPSON Multi-PrintQuicker には、写真やイラストなどのサンプルが用意されています。ここでは、サンプル写真を配置します。

- 1** [読み込み先] で [サンプル] を選択して [用途] で [写真] を選択します。  
サンプル写真の一覧が表示されますので、**2** 配置する写真を選択して、**3** [挿入] ボタンをクリックします。  
編集エリアに写真が配置されます。

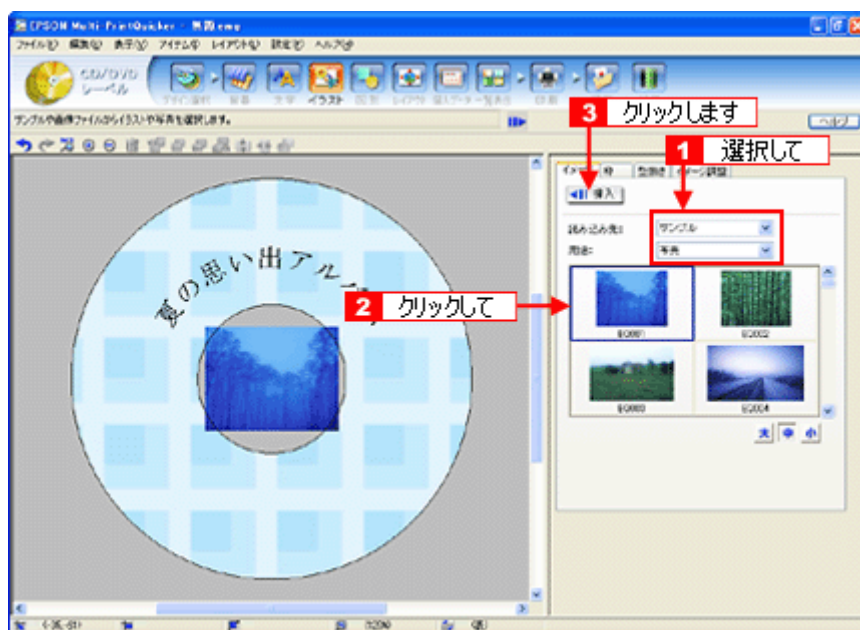

3. 画像ファイルの大きさを調整します。

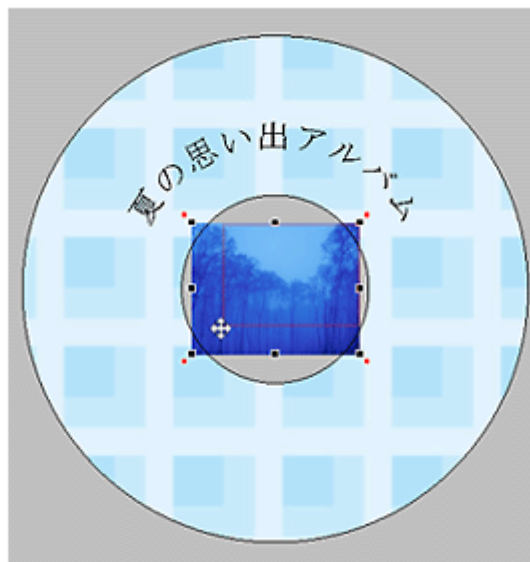

4. 画像ファイルの位置を調整します。

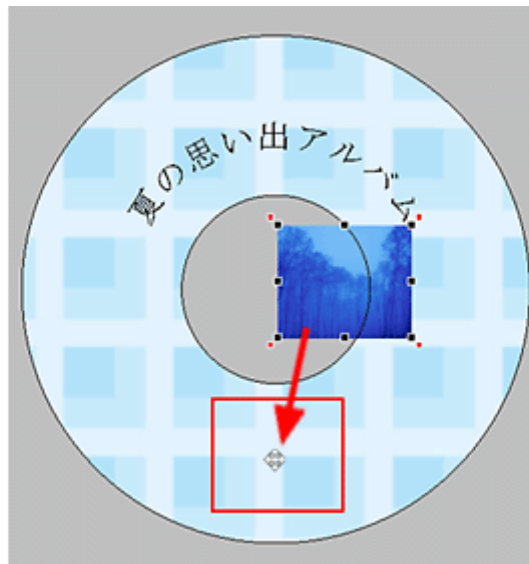

ほかにも配置したい画像ファイルがあれば手順 2～4 を繰り返してください。

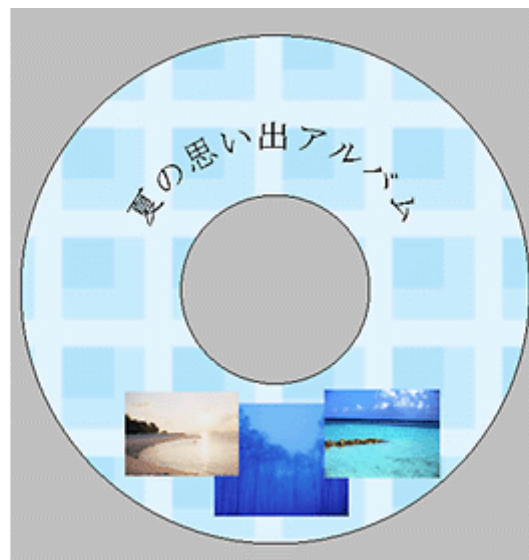

以上で画像ファイルの配置ができました。

### ステップ 5 レイアウトの調整

配置した文字、イラスト、図形などのレイアウトを調整します。

1. **【レイアウト】** ボタンをクリックします。

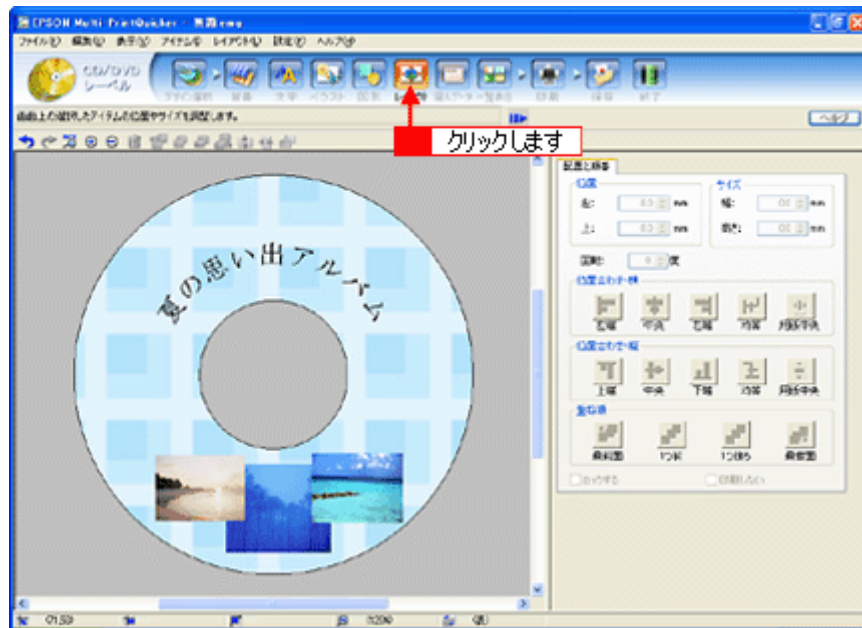

## 2. 画像ファイルの重ね順を入れ替えます。

**1** 編集エリアで最背面の画像ファイルをクリックして選択し、**2** [重ね順] の [1つ前] ボタンをクリックします。

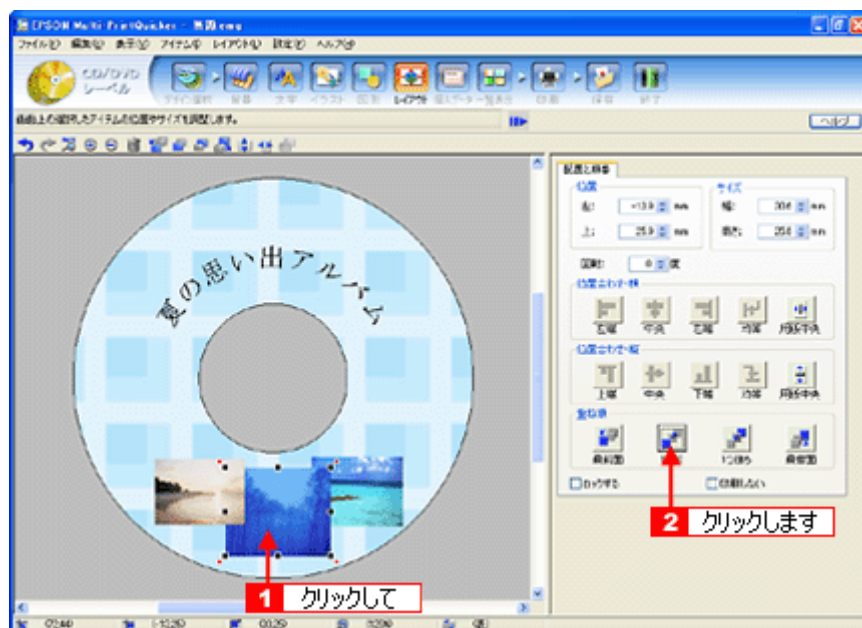

以上で配置と順番が調整できました。

ここでは、重なり順の調整をしましたが、ほかにも縦位置、横位置を揃える などさまざまな調整が行えます。

## ステップ6 印刷する

印刷する用紙種類を選択して、印刷します。

1. プリンタにCD/DVD をセットします。
2. **1** [印刷] ボタンをクリックし、**2** [印刷設定] タブをクリックします。

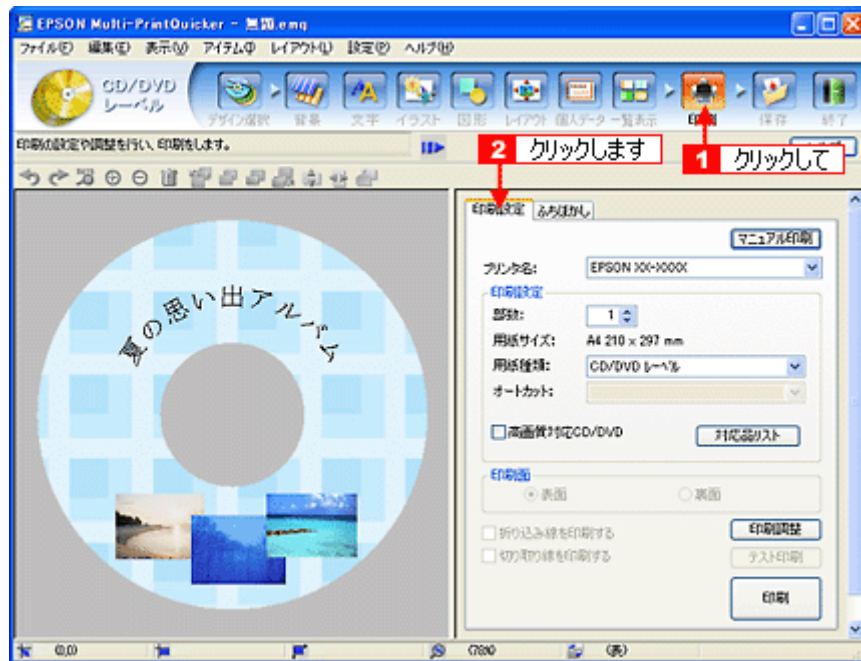

3. **1** [用紙種類] を選択します。  
**2** その他の内容も必要に応じて変更して、[印刷] ボタンをクリックします。

[印刷] ボタンをクリックすると、印刷が始まります。

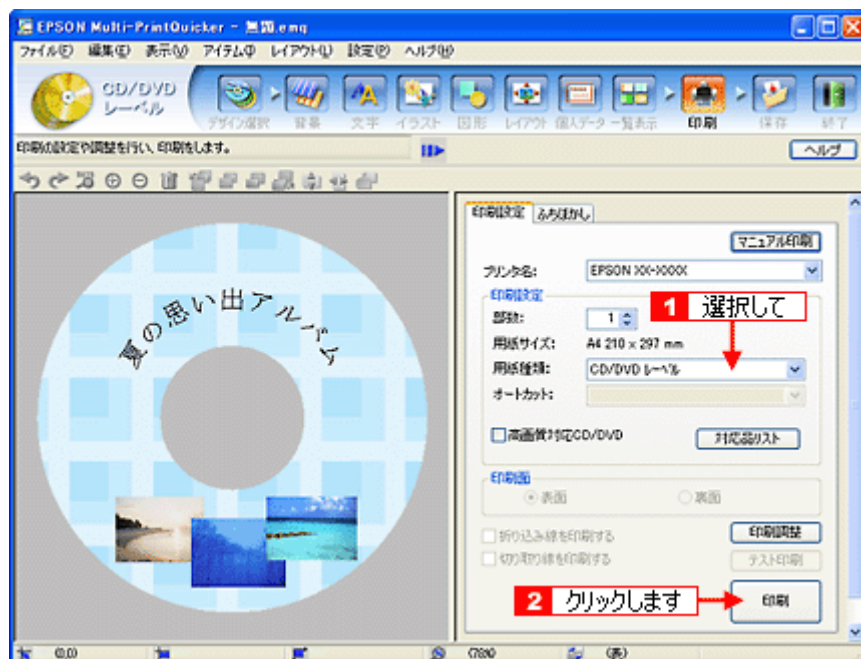

**注意**

◆◆ [高画質対応 CD/DVD] について ◆◆

高画質対応の CD/DVD については、エプソンのホームページでご案内しています。[対応品リスト] ボタンをクリックすると、エプソンのホームページへ接続されます。

高画質印刷後は、標準品と同様に 24 時間以上乾かしてください。また、乾燥するまでは CD-ROM ドライブなどの機器にセットしないでください。

4. 印刷終了後、印刷動作が止まったら、CD/DVD トレーを取り出します。

**注意**

印刷後、CD/DVD トレイを必ず引き抜いておいてください。  
引き抜かずにプリンタに差した状態でプリントヘッドのクリーニングなどを行うと、プリントヘッドがトレイの先端と接触するおそれがあります。

以上で、レーベルの印刷は終了です。

**こんなときは**

◆◆ 1 回の印刷で、複数枚の印刷を設定した場合◆◆  
以下の手順に従って、2 枚目以降の印刷をしてください。

1. 1 枚目の印刷終了後、印刷動作が止まったら、CD/DVD トレイを取り出します。
2. 新しい CD/DVD をトレイに載せて、プリンタにセットし直します。
3. 【メンテナンス】ボタンを押します。  
すると、2 枚目の印刷が始まります。

**補足情報**

EPSON Multi-PrintQuicker の詳しい説明は、EPSON Multi-PrintQuicker のオンラインヘルプをご覧ください。

## EPSON Multi-PrintQuicker 「CD / DVD ジャケットの作成と印刷」

EPSON Multi-PrintQuicker (エプソン マルチプリントクイッカー) では、簡単に CD/DVD ジャケットを作成して印刷することができます。

### このページのもくじ

- 「EPSON Multi-PrintQuicker の起動」 176
- 「CD / DVD ジャケットの作成と印刷」 176

#### 補足情報

掲載画面の一部は、お使いの機種により異なる場合があります。また、この後の画面は、Windows XP を例にしています。

## EPSON Multi-PrintQuicker の起動

デスクトップ上の [EPSON Multi-PrintQuicker] アイコンをダブルクリックします。



## CD / DVD ジャケットの作成と印刷

この後の画面は、Windows XP を例にしています。

### ステップ1 用紙名称とプリンタの選択

1. **1** [本製品名]、**2** [CD/DVD ジャケット]、**3** [用紙名称]、**4** [用紙方向] を選択して、**5** [新規作成] ボタンをクリックします。





## ステップ2 背景の作成

背景に画像ファイルを配置してみましょう。

1. **1** [背景] ボタンをクリックして、**2** [背景] タブをクリックします。

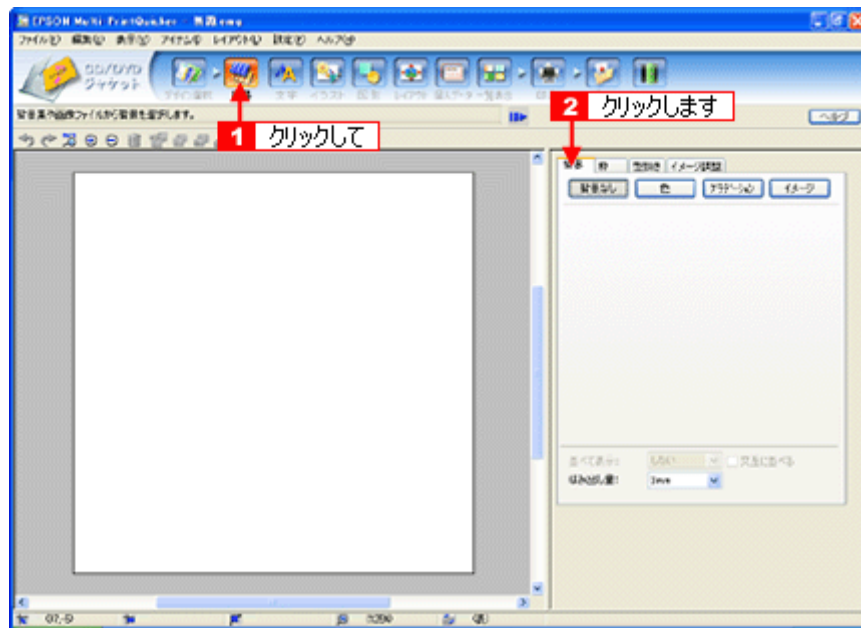

2. 背景に画像ファイルを配置します。

ここでは、サンプル写真を配置します。[背景] タブの [イメージ] ボタンをクリックします。

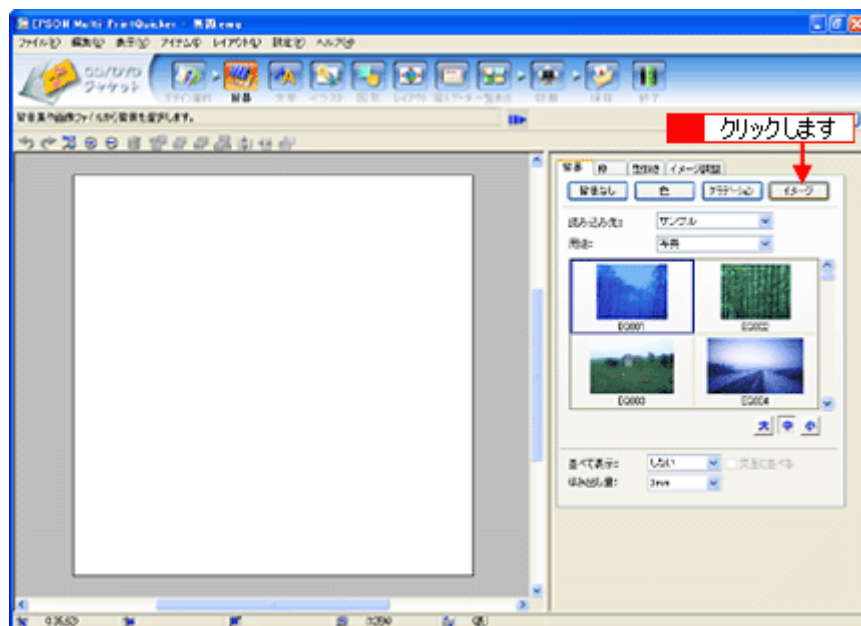

3. 配置するイラストや画像ファイルを選択します。

**1** [読み込み先] で [サンプル] を選択して、**2** [用途] で [写真] を選択します。サンプル写真の一覧が表示されますので、**3** 配置する写真をクリックします。編集エリアに写真が配置されます。

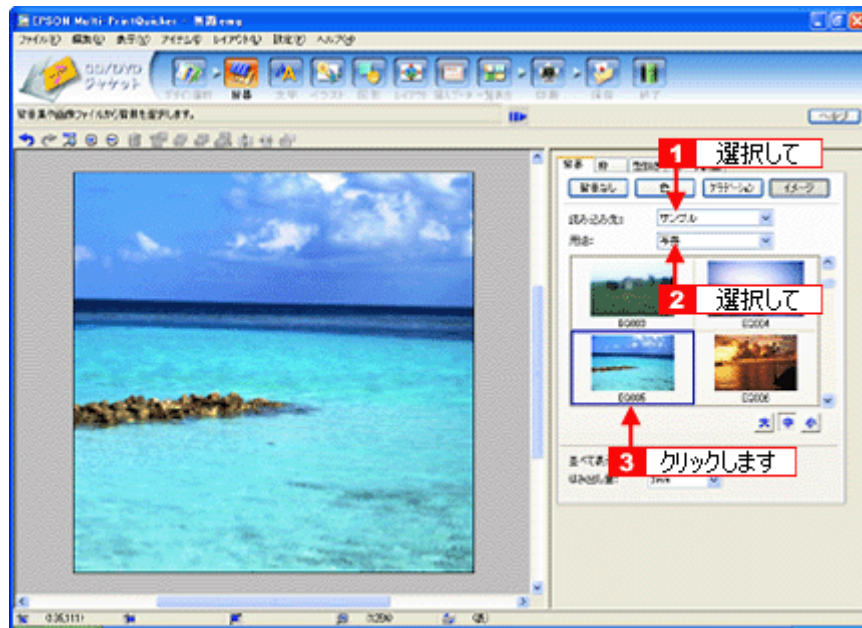

以上で背景が作成できました。  
背景には、画像ファイルを配置するだけでなく、グラデーションをかけたりさまざまな装飾が行えます。

### ステップ3 文字の入力

文字を入力してみましょう。

1. **1** [文字] ボタンをクリックし、**2** [文字] タブをクリックします。



2. 文字を入力し、[挿入] ボタンをクリックします。

- 1** 文字の入力ボックスをクリックして文字を入力し、**2** [フォント] を選択します。
- 3** フォントサイズは [サイズを指定] をチェックしてから設定します。**4** ここでは 36.0pt に設定します。
- 5** 最後に [挿入] ボタンをクリックします。



以上で文字の入力ができました。

ここで説明した内容のほかにも文字色の変更や影付きなどさまざまな装飾が行えます。

## ステップ4 図形の配置

直線、四角形、円形などの図形を配置できます。

ここでは、CD/DVDのタイトル、サブタイトルなどを手書きで記入するための直線を配置してみましょう。

1. **1** [図形] ボタンをクリックして、**2** [線] タブをクリックします。

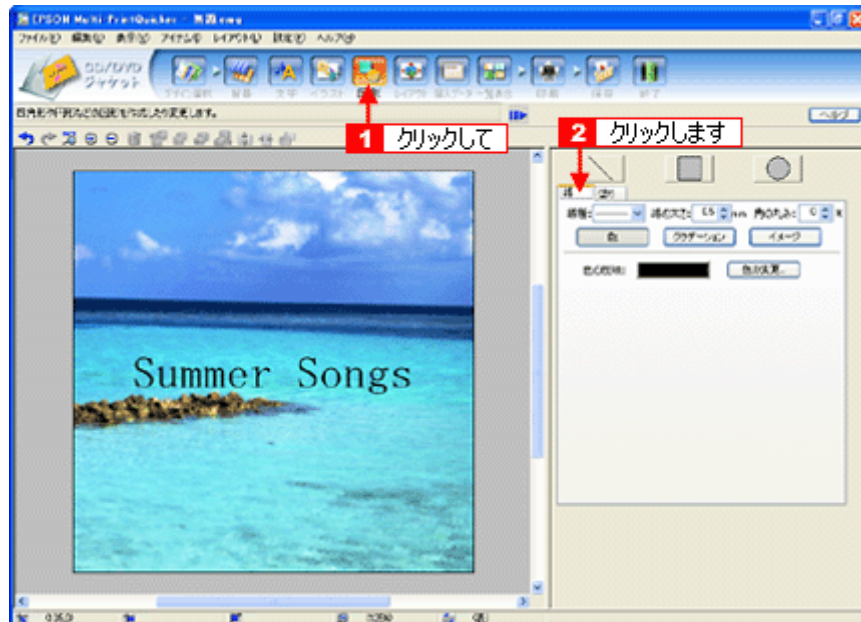

2. ここでは、直線を描きます。

**1** [直線] ボタンをクリックしてから、**2** 次のような設定を行います。

[線種] : 直線

[線の太さ] : 1.0mm 程度を設定



3. 編集エリア上をドラッグします。



4. 配置した直線をコピーして、複数の直線を配置します。

編集エリアで直線を選択し、**1** Windows の場合は右クリック、Macintosh の場合は【control】キーを押したままクリックしてコンテキストメニューを表示し、**2** [コピー] をクリックします。



5. **1** 再度コンテキストメニューを表示させて、**2** Windows の場合は [貼り付け]、Macintosh の場合は [ペースト] をクリックします。

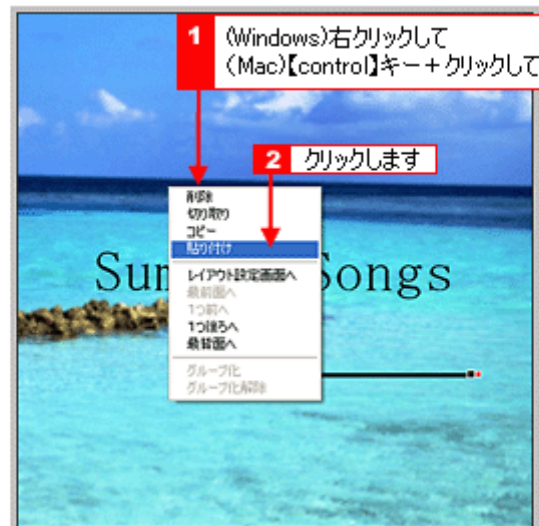

貼り付けの操作を繰り返して複数の直線を配置します。



以上で図形の配置ができました。

## ステップ5 レイアウトの調整

配置した文字、イラスト、図形などのレイアウトを調整します。  
ここでは、「ステップ4」で配置した直線の位置を調整してみましょう。

1. 【レイアウト】 ボタンをクリックします。

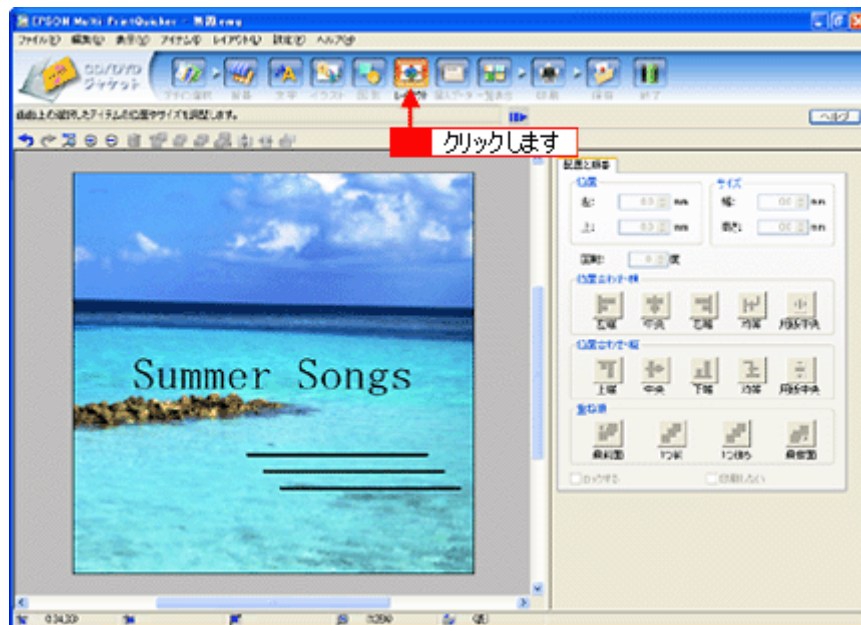

2. 直線の横位置を揃えます。  
下の画面のように、すべての直線が接する範囲をドラッグして、すべての直線を選択します。



3. 【位置合わせ・横】の【左端】ボタンをクリックします。  
1番左端にある直線の位置に、すべての直線が揃います。

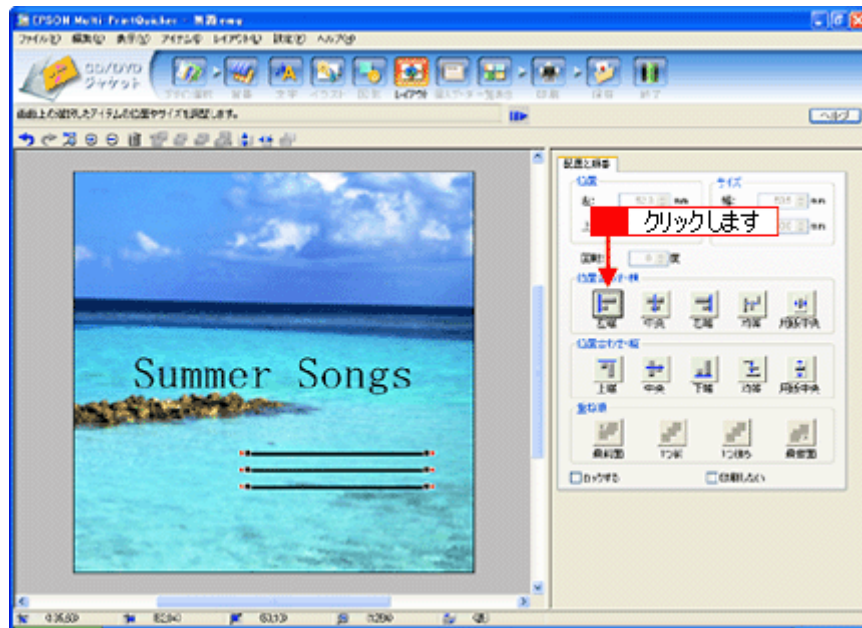

以上で直線を揃える調整ができました。

## ステップ 6 用紙全体を一覧表示する

印刷する用紙全体のイメージを確認します。

1. **【一覧表示】ボタンをクリックします。**

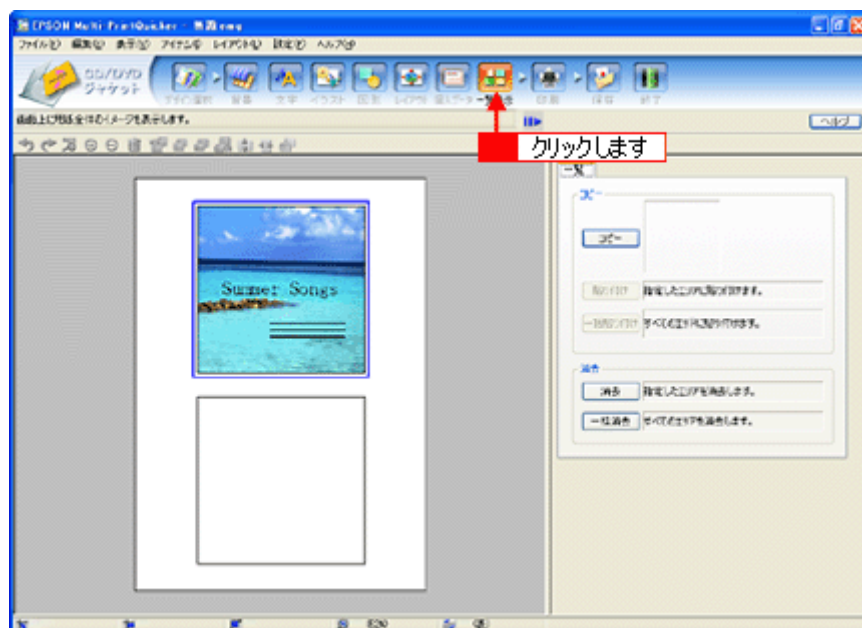

2. **作成した面のデザインを、もう一方の面に貼り付けます。**

[コピー] ボタンをクリックします。  
コピーエリアに、コピーされた内容が表示されます。

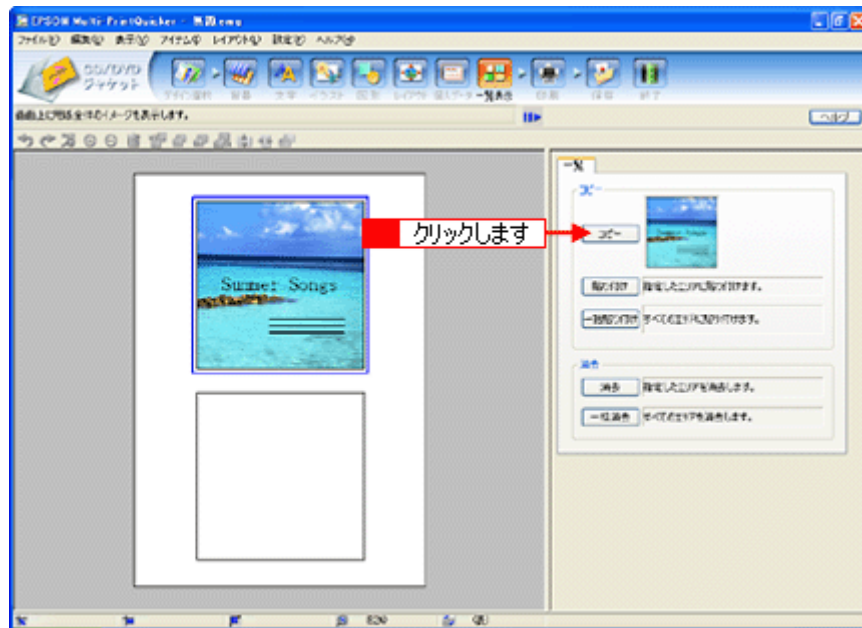

3. コピーした面をもう一方の面に貼り付けます。

**1** 編集エリアでもう一方の面をクリックし、**2** [貼り付け] ボタンをクリックします。

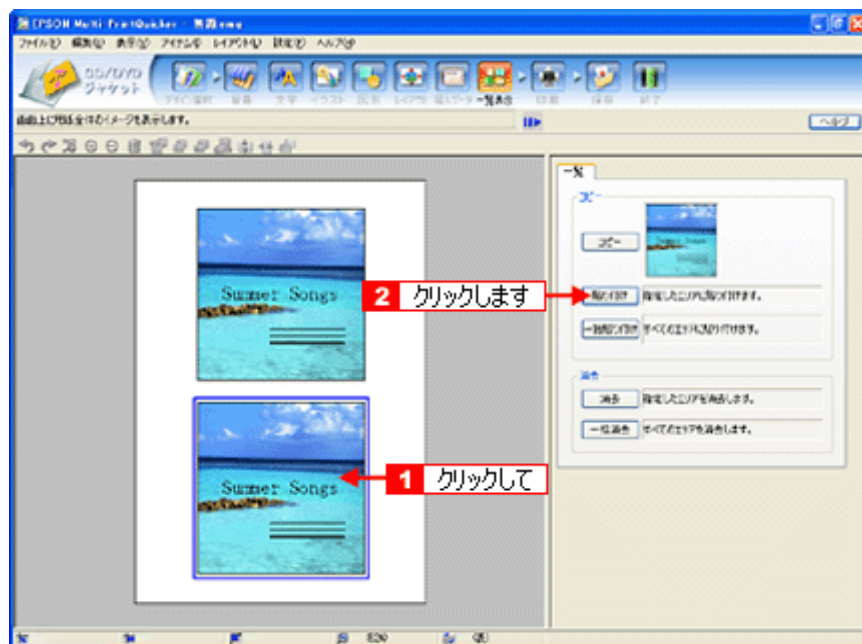

4. もう一方の面（ここでは編集エリアの下側の面）を編集したい場合は、**1** 編集したい面をクリックしてから、**2** 操作手順バーのボタンをクリックしてほかの画面で編集を行います。



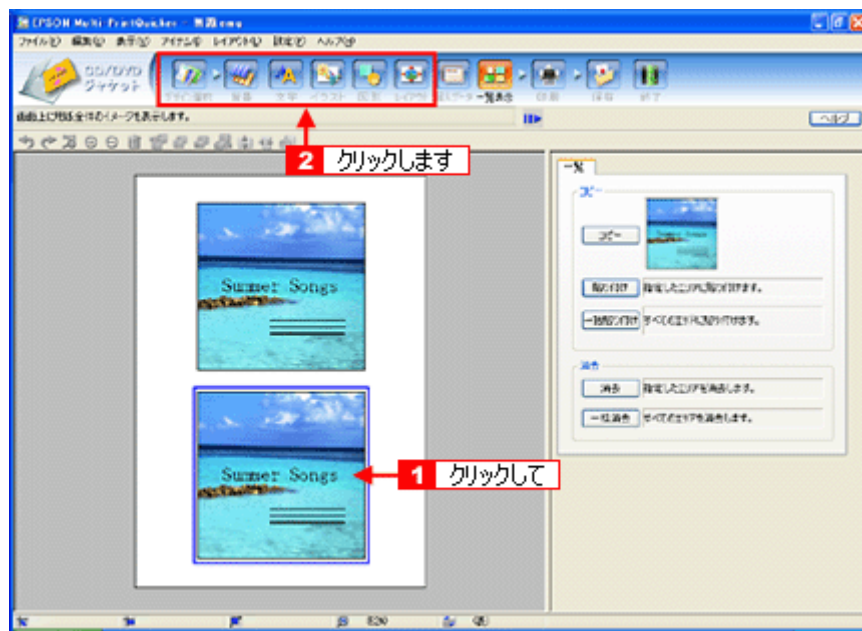

以上で一覧表示の操作は終了です。

## ステップ7 印刷する

印刷する用紙種類を選択して、印刷します。

1. プリンタに用紙をセットします。
2. **[印刷]** ボタンをクリックします。

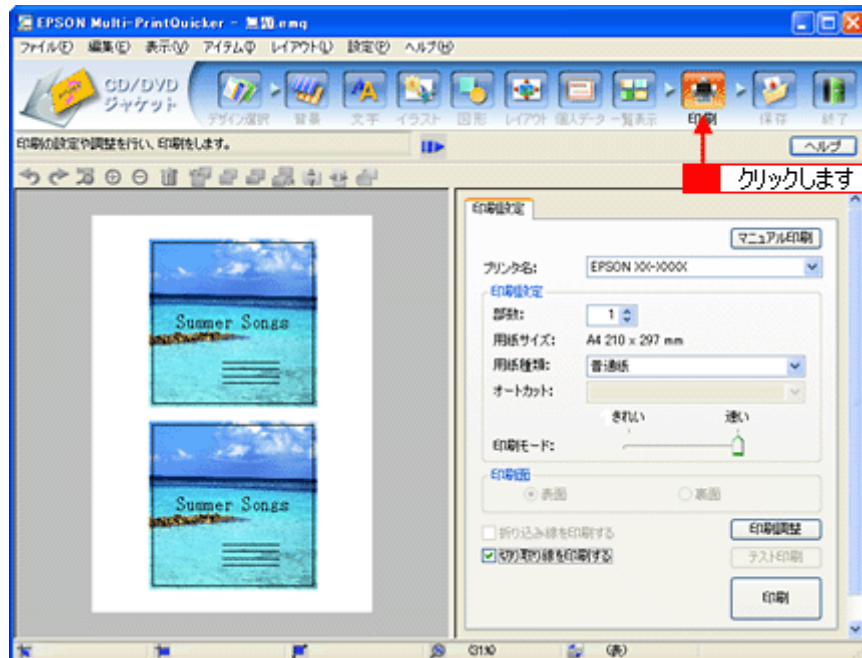

3. **1** [用紙種類] を選択します。  
**2** その他の内容も必要に応じて変更して、**[印刷]** ボタンをクリックします。

[印刷] ボタンをクリックすると、印刷が始まります。

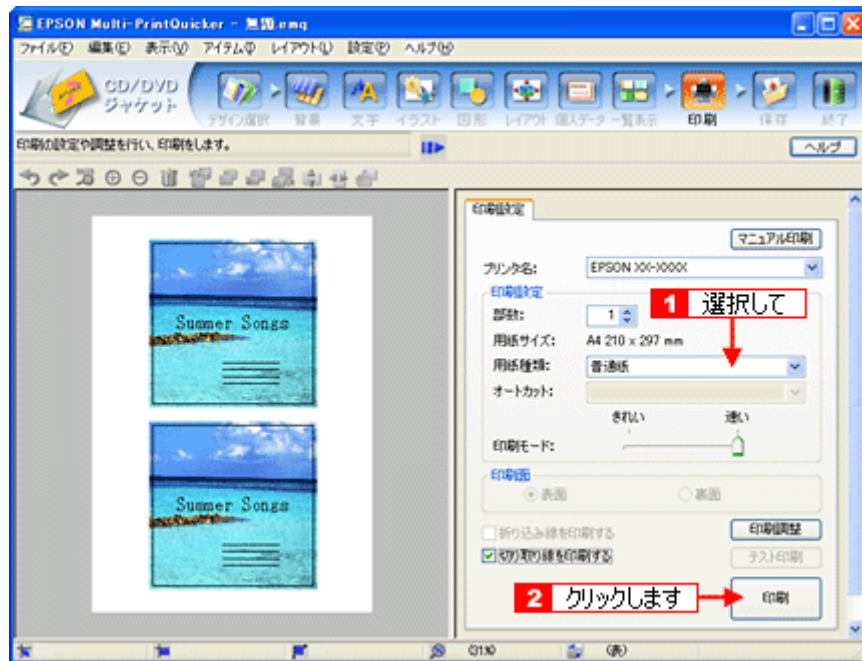

#### 4. 印刷終了後、余白部分を切り取ります。

以上で、ジャケットの印刷は終了です。

#### 補足情報

EPSON Multi-PrintQuicker の詳しい説明は、EPSON Multi-PrintQuicker のオンラインヘルプをご覧ください。

## EPSON Multi-PrintQuicker 「名刺の作成と印刷」

EPSON Multi-PrintQuicker (エプソン マルチプリントクイッカー) では、簡単に名刺を作成して印刷することができます。

### このページのもくじ

- ▶ 「EPSON Multi-PrintQuicker の起動」 187
- ▶ 「名刺の作成と印刷」 187

#### 補足情報

掲載画面の一部は、お使いの機種により異なる場合があります。また、この後の画面は、Windows XP を例にしています。

## EPSON Multi-PrintQuicker の起動

デスクトップ上の [EPSON Multi-PrintQuicker] アイコンをダブルクリックします。



## 名刺の作成と印刷

この後の画面は、Windows XP を例にしています。

### ステップ1 用紙名称とプリンタの選択

1. **1** [本製品名]、**2** [名刺]、**3** [用紙名称]、**4** [用紙方向] を選択し、**5** [新規作成] ボタンをクリックします。

ここでは名刺を作成しますので、[名刺] ボタンを選択します。



補足情報

お使いのプリンタによって、選択できる用紙名称は異なります。

## ステップ2 デザインの選択

EPSON Multi-PrintQuicker には、用途に合わせたさまざまなサンプルデザインがあらかじめ用意されています。ここでは、サンプルデザインを変更して名刺を作ってみましょう。

1. **【デザイン選択】** ボタンをクリックします。

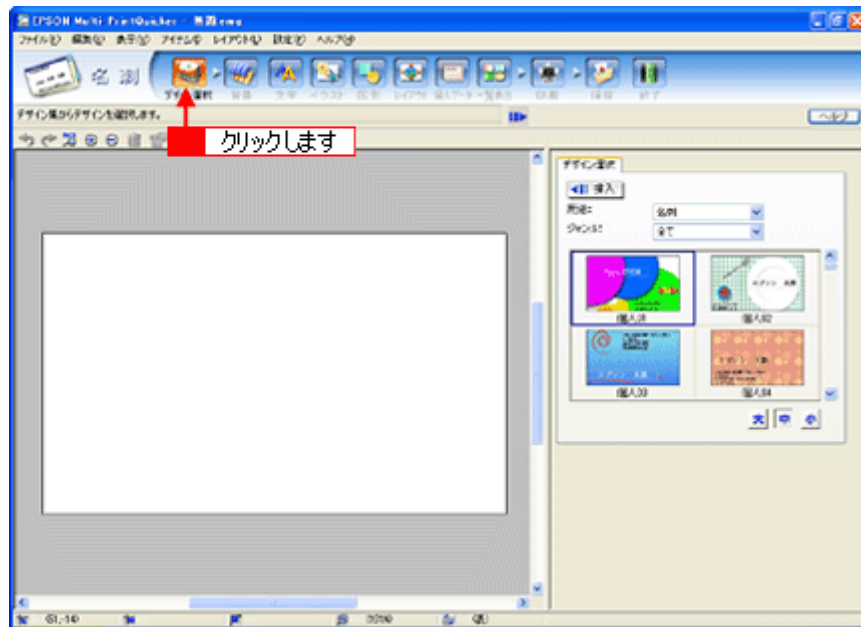

2. **1**【用途】と**2**【ジャンル】を選択して、サンプルデザインを絞り込みます。ここでは、以下の通りに選択します。

用途：[名刺]  
ジャンル：[会社 [横]]

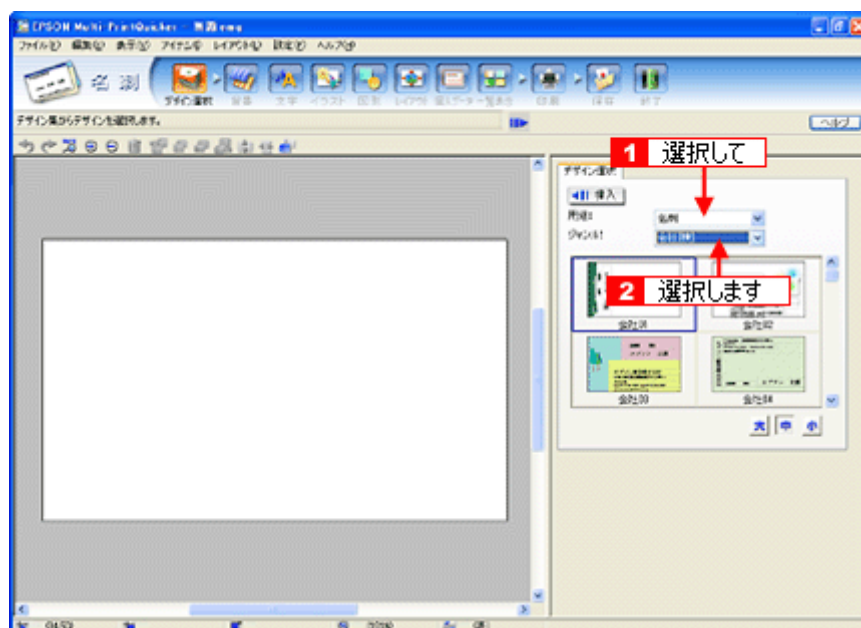

3. **1**使用するデザインをクリックして選択し、**2**【挿入】 ボタンをクリックします。



以上でデザインの選択ができました。

### ステップ3 文字の入力

文字を入力してみましょう。

ここでは、個人データを使って名刺を作ります。以下の手順に従って操作してください。

1. **1** [文字] ボタンをクリックし、**2** [文字] タブをクリックします。

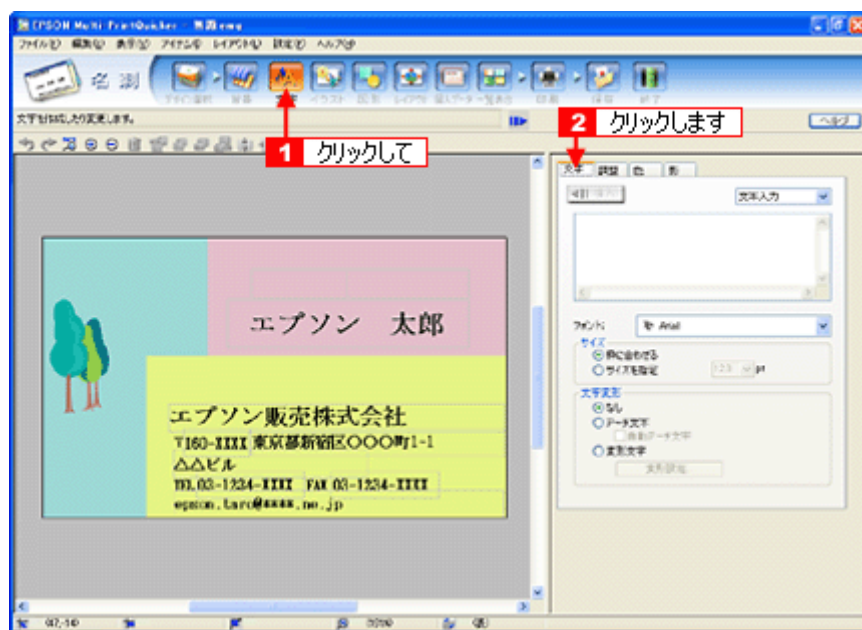

2. 現在入力されているサンプルの個人データを変更します。

**1** [個人データ] を選択し、**2** [個人データ編集] ボタンをクリックします。

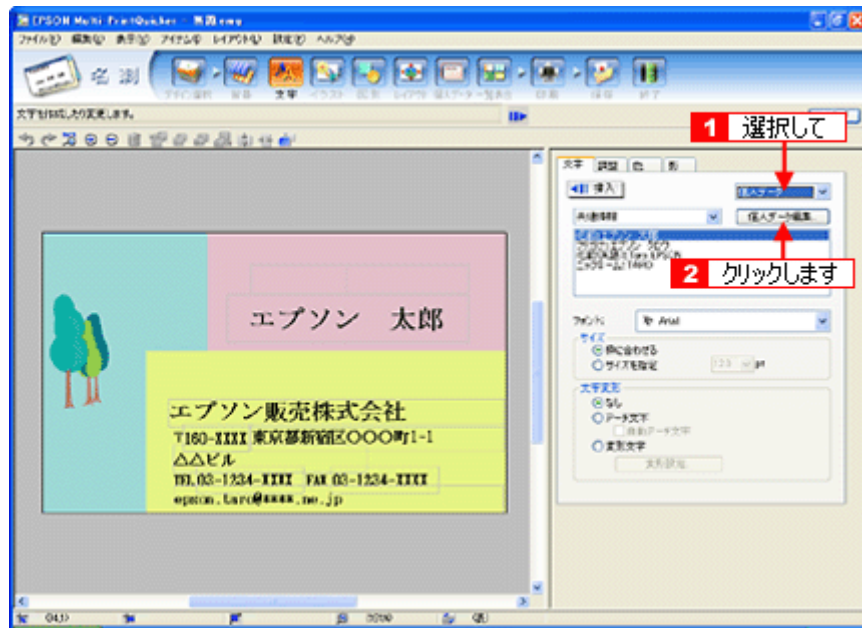

3. 表示された [個人データ] 画面で **1** [会社] ボタンをクリックします。  
**2** サンプルが入力済みですので、入力内容を変更します。

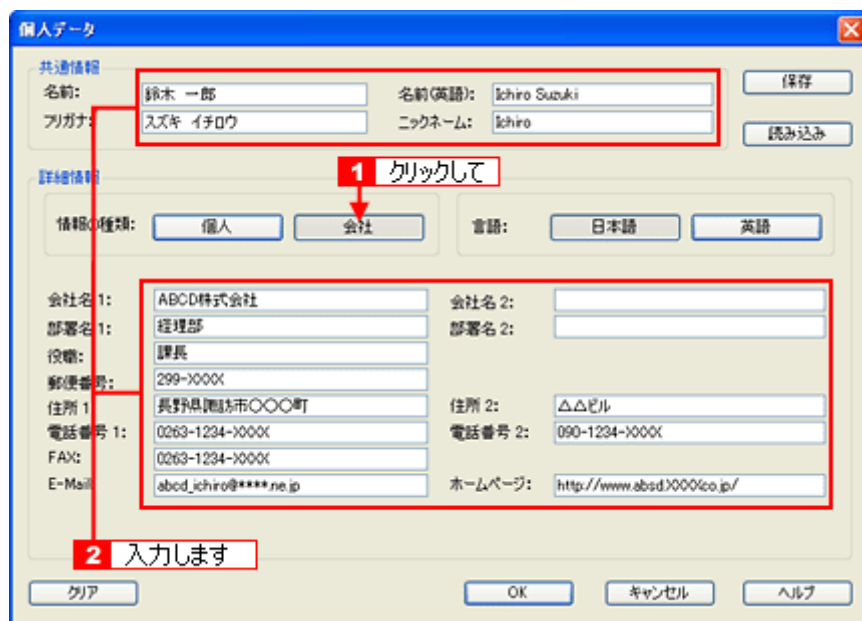

4. 個人データの入力が終わったら、[OK] ボタンをクリックします。

5. 必要に応じて、フォント、サイズ、文字変形などの編集をします。  
**1** 編集エリアで編集したい文字をクリックして選択し、**2** 各項目を変更します。



以上で文字の入力ができました。

ここでは、個人データを使って文字を入力しましたが、ほかにも文字色の変更や影付きなどさまざまな装飾が行えます。

#### ステップ4 画像ファイルの配置

イラストや写真などの画像ファイルを配置します。

1. **1** [イラスト] ボタンをクリックし、**2** [イメージ] タブをクリックします。



## 2. 配置する画像ファイルを [イメージ] タブで選択します。

EPSON Multi-PrintQuicker には、写真やイラストなどのサンプルが用意されています。ここでは、サンプル写真を配置します。

**1** [読み込み先] で [サンプル] を選択し、[用途] で [写真] を選択します。

**2** サンプル写真の一覧が表示されますので配置する写真を選択し、**3** [挿入] ボタンをクリックします。編集エリアに写真が配置されます。



## 3. 画像ファイルの位置を調整します。



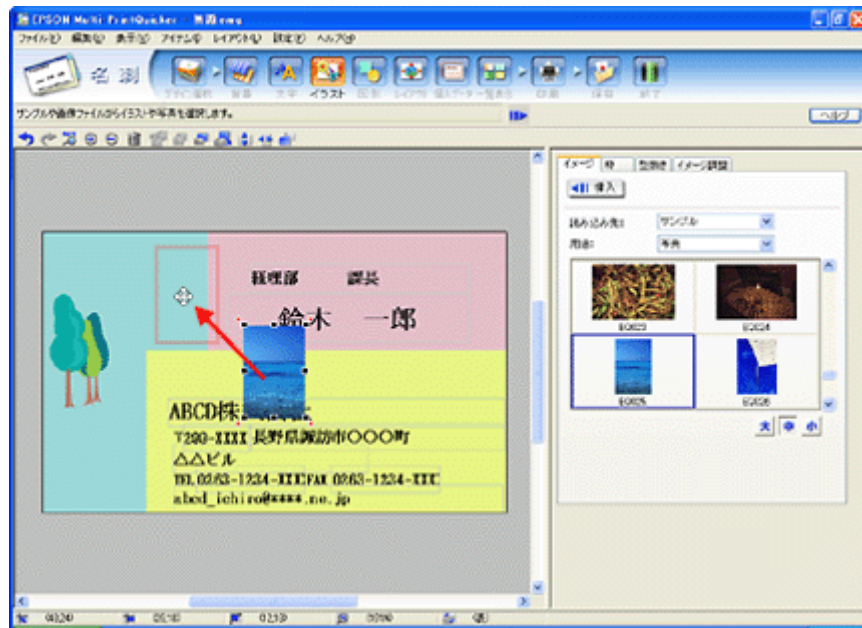

以上で画像ファイルの配置ができました。

## ステップ5 用紙全体を一覧表示する

印刷する用紙全体のイメージを確認します。

1. [一覧表示] ボタンをクリックします。

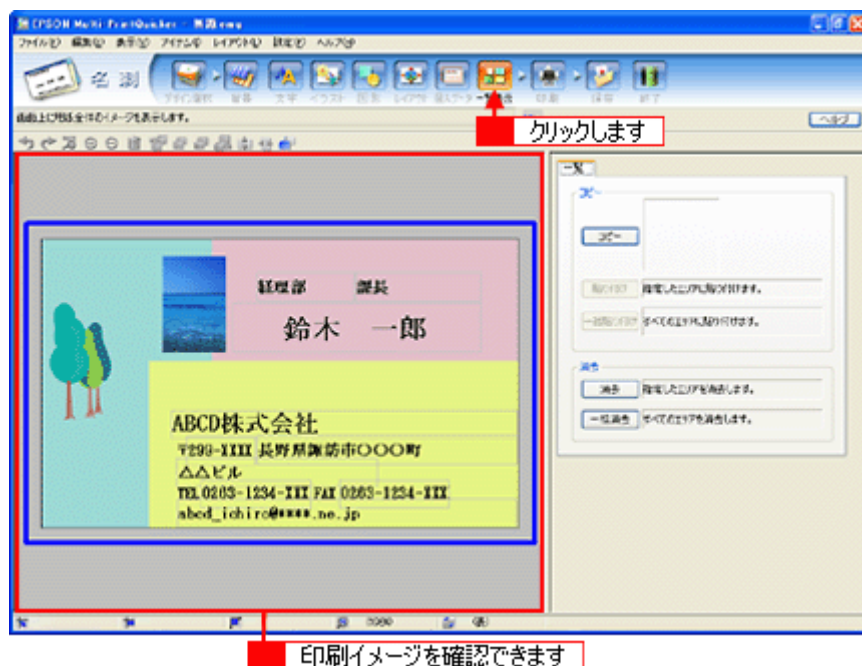

以上で一覧表示の確認は終了です。

## ステップ6 印刷する

印刷する用紙種類を選択して、印刷します。

1. プリンタに用紙をセットします。
2. [印刷] ボタンをクリックします。

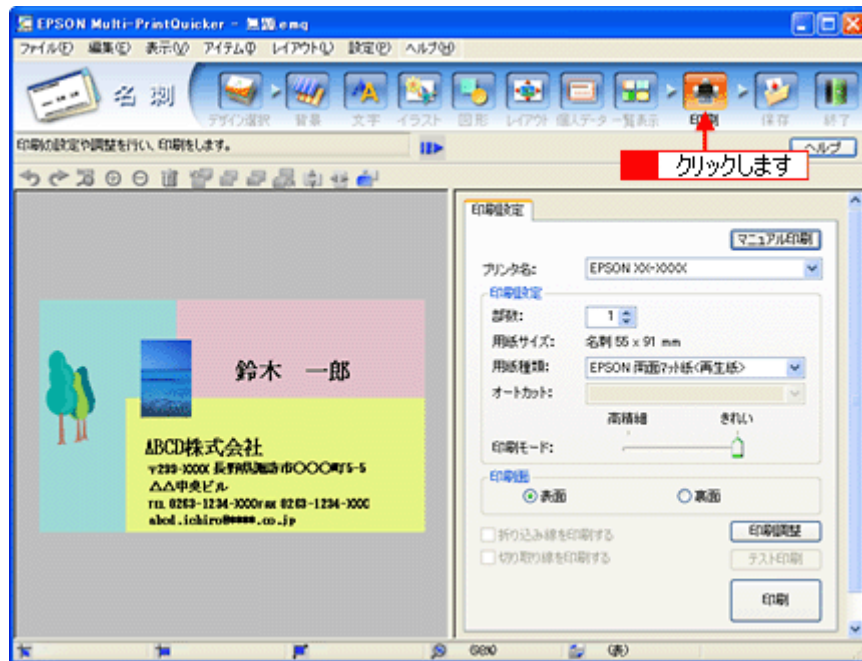

3. **1** [用紙種類] を選択します。  
**2** その他の内容も必要に応じて変更して、[印刷] ボタンをクリックします。

[印刷] ボタンをクリックすると、印刷が始まります。

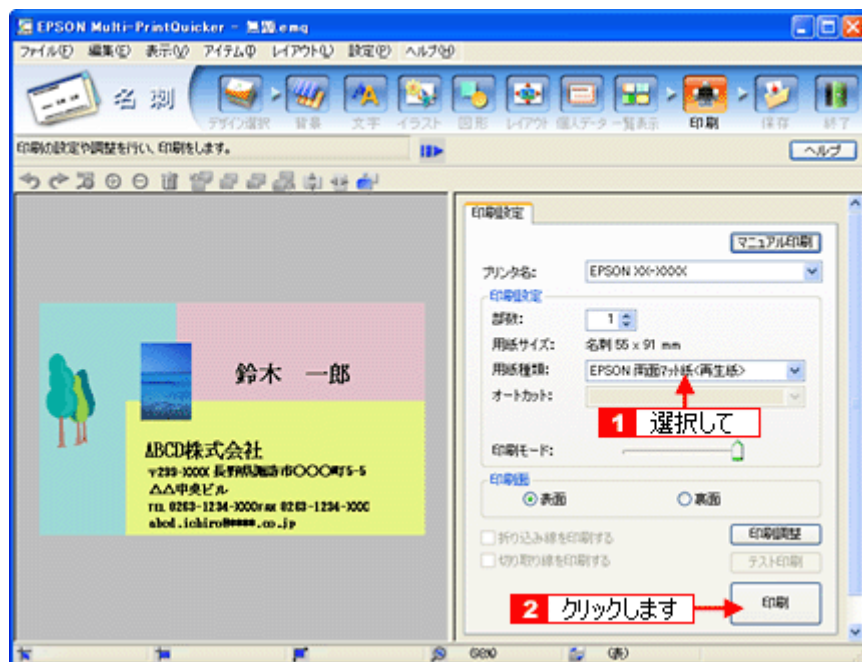

以上で、名刺の印刷は終了です。

#### 補足情報

EPSON Multi-PrintQuicker の詳しい説明は、EPSON Multi-PrintQuicker のオンラインヘルプをご覧ください。

## EPSON Multi-PrintQuicker 「オンラインヘルプの見方」

EPSON Multi-PrintQuicker（エプソン マルチプリント クイッカー）の使い方については、EPSON Multi-PrintQuicker のオンラインヘルプをご覧ください。

EPSON Multi-PrintQuicker のオンラインヘルプは、各画面の [ヘルプ] ボタンをクリックすると、表示されます。

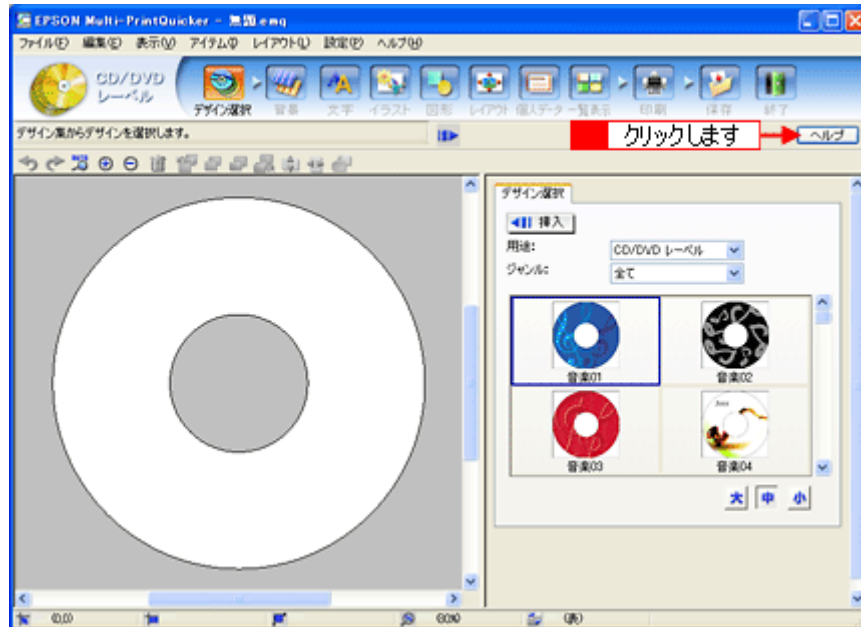

# EPSON Creativity Suite 「EPSON Creativity Suite とは？」

## EPSON Creativity Suite とは？



EPSON Creativity Suite (エプソン クリエイティビティ スイート) は、プリンタやスキャナを便利に使うための機能が揃ったソフトウェアパッケージです。



EPSON File Manager (エプソン ファイルマネージャ) を介して、お使いのプリンタで写真を印刷したり、スキャナでスキャンした画像をコピーすることができます。機種により、使用できる機能は異なります。



## 各アイコンについて

EPSON File Manager (エプソン ファイルマネージャ) で画像を管理し、そこから以下のアプリケーションソフトを起動できます。  
EPSON File Manager は、EPSON Creativity Suite の各アプリケーションソフトを起動して、画像を活用するための設定ができるアプリケーションソフトです。

 <p>かんたん写真プリント</p>	<p>EPSON Easy Photo Print (エプソン イージー フォトプリント) が起動します。 写真を簡単にきれいに印刷することができます。 ▶▶▶ 「EPSON Easy Photo Print 「写真を簡単印刷」」 206</p>
 <p>アルバムプリント</p>	<p>アルバムプリント for EPSON が起動します。 デジタルカメラで撮影した写真などでオリジナルのアルバムを作成することができます。 ▶▶▶ 「アルバムプリント for EPSON 「写真をアルバム印刷 (定形紙)」」 209</p>

 <p>画像をWebに登録</p>	<p>EPSON Send To Web (エプソン センド トゥ ウェブ) が起動します。          画像を Web にアップロードできます。          ☞「EPSON File Manager 「画像を Web にアップロード」」 203</p>
 <p>画像をメールに添付</p>	<p>EPSON Attach To Email (エプソン アタッチ トゥ イーメール) が起動します。          画像をメールに添付して送ることができます。対応メールソフトについては、エプソンのホームページをご覧ください。(http://www.i-love-epson.co.jp )          ☞「EPSON File Manager 「画像をメールに添付」」 201</p>
 <p>動画プリント</p>	<p>EEPSON MovieCapture (エプソン ムービー キャプチャー) が起動します。          動画から連続した静止画を切り取って印刷することができます。          ☞「EPSON MovieCapture 「EPSON MovieCapture について」」 220</p>

## EPSON Creativity Suite 「オンラインヘルプの見方」

EPSON Creativity Suite に含まれている各種アプリケーションソフトの詳しい説明は、各アプリケーションソフトのオンラインヘルプをご覧ください。

オンラインヘルプは、各アプリケーションを起動し、ヘルプメニューをクリックして起動します。  
以下は EPSON File Manager の場合です。

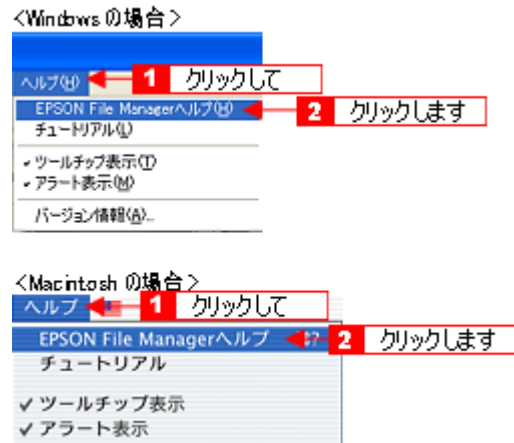

## EPSON File Manager 「EPSON File Manager の使い方」

### このページのもくじ

- 「EPSON File Manager とは？」 199
- 「EPSON File Manager の起動方法」 199

#### 補足情報

掲載画面の一部は、お使いの機種により異なる場合があります。

## EPSON File Manager とは？

EPSON File Manager (エプソン ファイルマネージャ) は、EPSON Creativity Suite に含まれている各種アプリケーションソフトを起動し、画像を活用するための設定ができるアプリケーションソフトです。スキャンした画像をコピーしたり、写真を印刷したりできます。詳しくは、EPSON File Manager のヘルプをご覧ください。



#### 補足情報

画面左下の [スキャナビ設定] ボタンは表示されません。

## EPSON File Manager の起動方法

### Windows の場合

デスクトップ上の [EPSON File Manager] アイコンをダブルクリックしてください。

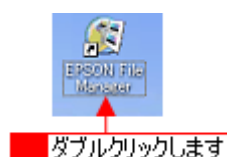

### こんなときは

◆◆ [EPSON File Manager] アイコンがない場合は◆◆

**1** [スタート] **2** [すべてのプログラム] (または [プログラム]) **3** [EPSON Creativity Suite] **4** [EPSON File Manager] の順にクリックしてください。

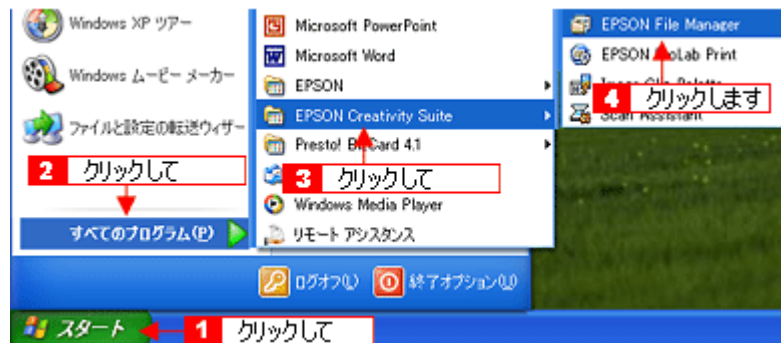

### Macintosh の場合

デスクトップ上の [EPSON File Manager] アイコンをダブルクリックしてください。



### こんなときは

◆◆ [EPSON File Manager] アイコンがない場合は◆◆

**1** [ハードディスク] アイコン **2** [アプリケーション] (Applications) フォルダ **3** [EPSON] フォルダ **4** [Creativity Suite] フォルダ **5** [File Manager] フォルダ **6** [EPSON File Manager for X] (Mac OS X) / [EPSON File Manager] (Mac OS 9) アイコンの順にダブルクリックしてください。

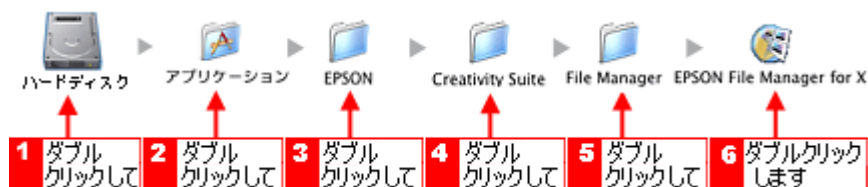



## EPSON File Manager 「画像をメールに添付」

EPSON File Manager (エプソン ファイルマネージャ) では、画像を簡単にメールに添付することができます。ここでは画像をメールソフトに添付するまでの手順を説明します。  
対応メールソフトについては、エプソンのホームページをご覧ください。(http://www.i-love-epson.co.jp)

### 補足情報

- ・ [画像をメールに添付] の機能は、お使いのパソコンに電子メール用のアプリケーションソフトがインストールされていて、すでに電子メールの送受信ができる状態のときに使用できます。
- ・ 掲載画面の一部は、お使いの機種により異なる場合があります。

### 1. EPSON File Manager を起動します。

デスクトップ上の [EPSON File Manager] アイコンをダブルクリックしてください。

#### Windows の場合



#### Macintosh の場合

<Mac OS 9 の場合>



ダブルクリックします

<Mac OS X の場合>





ダブルクリックします

### 2. Eメールで送信する画像を選択します。



### 3. [画像をメールに添付] ボタンをクリックします。

画面にボタンがない場合は、  ボタンをクリックして [画像をメールに添付] ボタンを表示させ、クリックします。

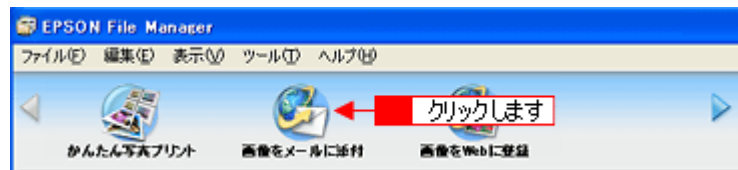

4. **1** 電子メールを送るためのアプリケーションソフトを選択して、**2** データのサイズを選択し、**3** [OK] ボタンをクリックします。

選択したアプリケーションソフトが起動し、選択した画像が自動的に新規メールに添付されます。

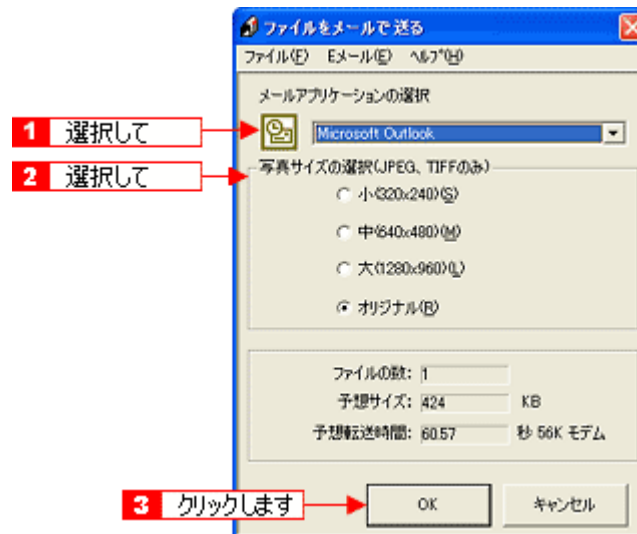

5. タイトルや本文などを入力して、メールを作成します。

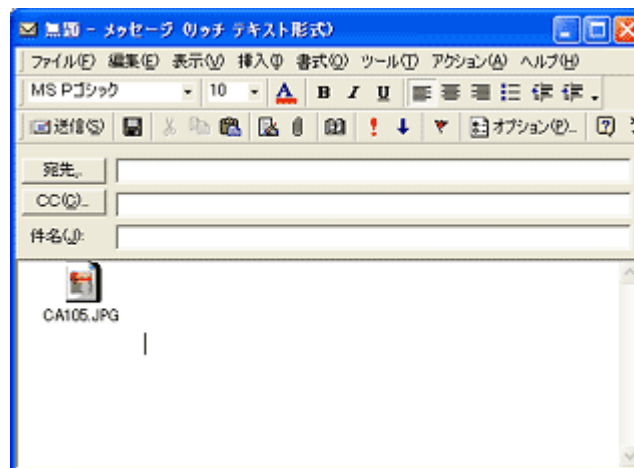

以上で、EPSON File Manager で画像を E メールに添付する方法の説明は終了です。

## EPSON File Manager 「画像を Web にアップロード」

EPSON File Manager (エプソン ファイルマネージャ) では、画像を Web (EPSON Photo Album のサイト) にアップロードすることができます。

ここでは画像を Web にアップロードするまでの手順を説明します。

### 補足情報

- インターネット上で画像を公開するには、インターネットに接続できる環境が整っている必要があります。
- 「EPSON Photo Album」とは、画像をインターネット上で公開することができるサイトです。このサービスをご利用いただくと、お手軽に友人やご家族と画像を共有することができます。「EPSON Photo Album」を使用するには、事前に「MyEPSON」への登録が必要になります。詳しくは、デジタル写真総合サイト EPSON PHOTO GARDEN をご覧ください。(http://www.photogarden.jp/)
- Mac OS 9 では、この機能は使用できません。
- 掲載画面の一部は、お使いの機種により異なる場合があります。

### 1. EPSON File Manager を起動します。

デスクトップ上の [EPSON File Manager] アイコンをダブルクリックしてください。

#### Windows の場合



#### Macintosh の場合

<Mac OS 9 の場合>

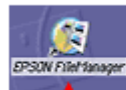

ダブルクリックします

<Mac OS X の場合>



ダブルクリックします

### 2. Web にアップロードする画像を選択します。



### 3. [画像を Web に登録] ボタンをクリックします。

画面上にボタンがない場合は、◀ / ▶ ボタンをクリックして[画像をWebに登録]ボタンを表示させ、クリックします。



### 4. 1 アップロードするサイトを選択して、2 ユーザーID/ 接続パスワードを入力したら、3 [アップロード] ボタンをクリックします。

選択した画像ファイルがアップロードされます。

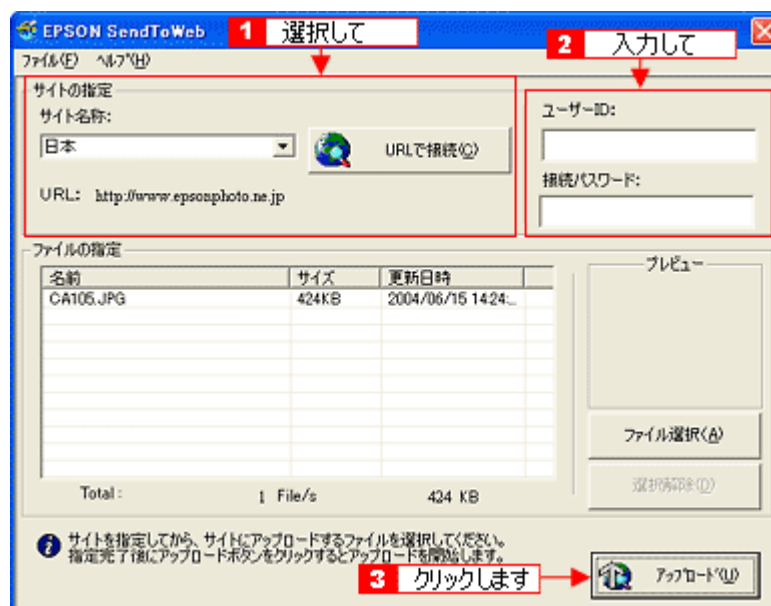

#### 補足情報

- [アップロード] ボタンをクリックすると、アップロード先のサイト (URL) と [キャンセル] ボタンが表示されます。
- 上の画面 (EPSON Send To Web) の詳しい説明は、EPSON Send To Web のオンラインヘルプをご覧ください。

以上で、EPSON File Manager で画像を Web にアップロードする方法の説明は終了です。

## EPSON Easy Photo Print 「写真を簡単印刷」

EPSON Easy Photo Print (エプソン イージー フォトプリント) では、印刷完成イメージを確認しながら、写真を簡単にきれいに印刷することができます。

### 補足情報

掲載画面の一部は、お使いの機種により異なる場合があります。

#### 1. EPSON File Manager を起動します。

デスクトップ上の [EPSON File Manager] アイコンをダブルクリックしてください。

##### Windows の場合



##### Macintosh の場合



#### 2. 印刷する写真を選択します。



#### 3. [かんたん写真プリント] ボタンをクリックします。

画面にボタンがない場合は、◀/▶ ボタンをクリックして [かんたん写真プリント] ボタンを表示させ、クリックします。

EPSON Easy Photo Print が起動します。

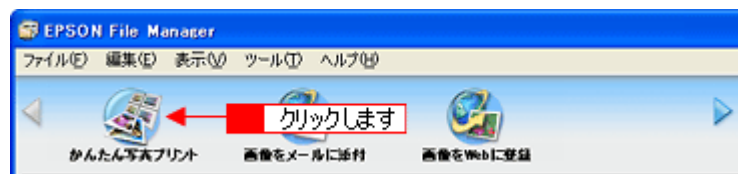

4. **1** [プリンタ] / [給紙方法] を選択し、**2** [用紙サイズ] / [用紙種類] を選択します。



5. **1** [レイアウト調整] ボタンをクリックして、**2** [レイアウト] を選択し、**3** [印刷] ボタンをクリックします。

印刷が始まります。



以上で、EPSON Easy Photo Print で写真を印刷する方法の説明は終了です。

#### 補足情報

EPSON Easy Photo Print は、以下の方法でも起動することができます。

- **Windows の場合**

**1** [スタート] **2** [すべてのプログラム] (または [プログラム]) **3** [EPSON Creativity Suite] **4** [EPSON Easy Photo Print] の順にクリックします。

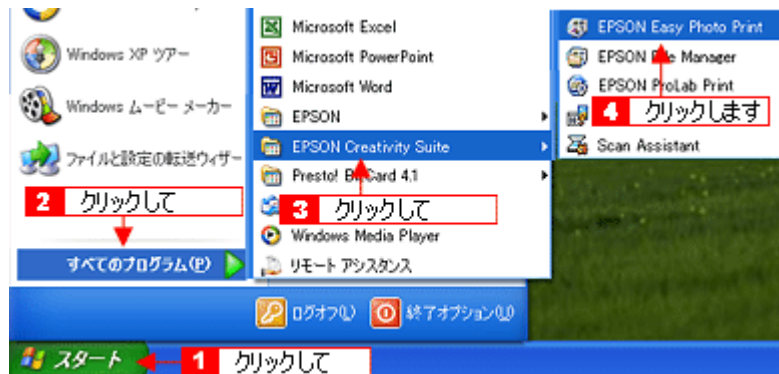

- **Macintosh の場合**

**1** [ハードディスク]アイコン **2** [アプリケーション] (Applications) フォルダ **3** [EPSON] フォルダ **4** [Creativity Suite] フォルダ **5** [Easy Photo Print] フォルダ **6** [EPSON Easy Photo Print for X] (Mac OS X) / [EPSON Easy Photo Print] (Mac OS 9) アイコンの順にダブルクリックします。



EPSON Easy Photo Print の詳しい説明は、EPSON Easy Photo Print のオンラインヘルプをご覧ください。



## アルバムプリント for EPSON 「写真をアルバム印刷（定形紙）」

アルバムプリント for EPSON は、デジタルカメラで撮影した写真などでアルバムを作成するソフトウェアです。写真にさまざまな編集を加えたり、記録用に文字を記入したり、いろいろな機能を活用してオリジナルのアルバムを作成できます。ここでは、定形紙での簡単なアルバムの作成方法と印刷方法を説明します。

### このページのもくじ

▶ 「アルバムプリント for EPSON の起動」 209

▶ 「アルバムの作成と印刷」 210

#### 補足情報

掲載画面の一部は、お使いの機種により異なる場合があります。また、この後の画面は、Windows XP を例にしています。

## アルバムプリント for EPSON の起動

### 1. EPSON File Manager を起動します。

デスクトップ上の [EPSON File Manager] アイコンをダブルクリックしてください。

#### • Windows の場合



#### • Macintosh の場合



### 2. アルバム作成にしたい写真を選択します。

複数枚選択することをお勧めします。

なお、この後の操作でも追加したり差替えたりすることができます。



### 3. [アルバムプリント] ボタンをクリックします。

画面上にボタンがない場合は、◀/▶ ボタンをクリックしてボタンを表示させ、クリックします。  
アルバムプリント for EPSON が起動します。

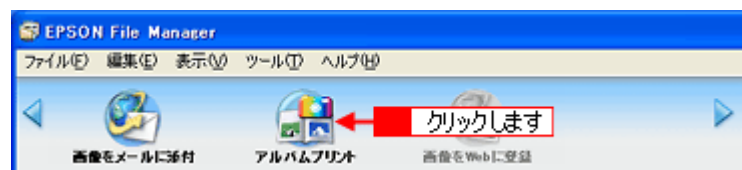

## アルバムの作成と印刷

### ステップ1 準備

1. 使用するプリンタが表示されていることを確認します。

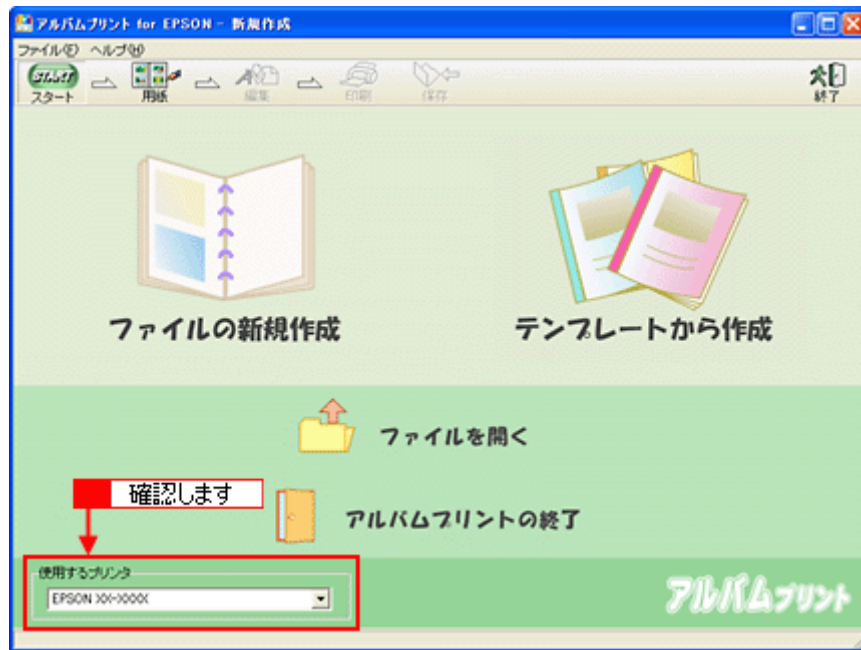

## 2. ファイルを作成します。

ここでは、[テンプレートから作成] をクリックして、次の手順へお進みください。

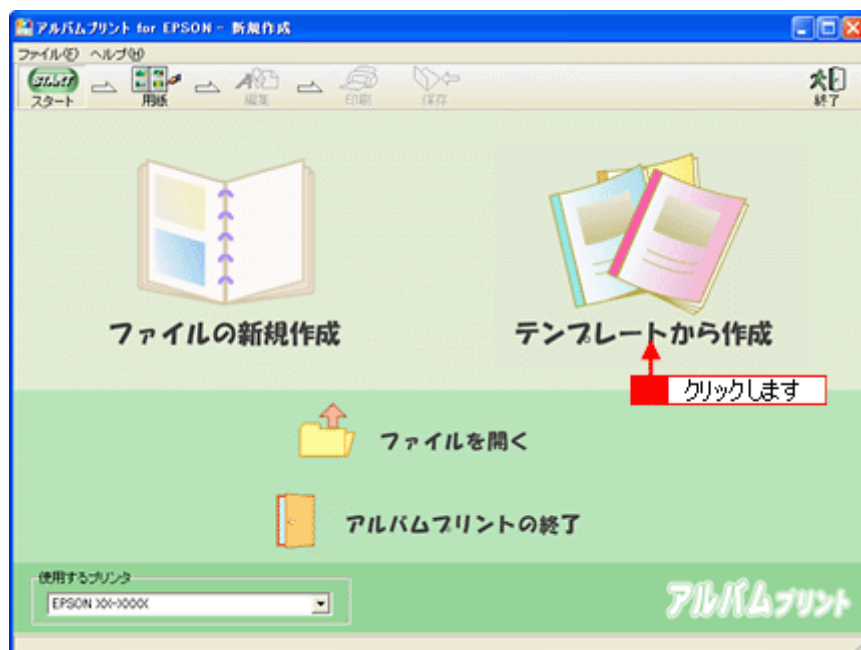

ファイルの新規作成 : 新規にアルバムを作成する場合に選択します。

テンプレートから作成 : 既存のテンプレート (型) を使って、アルバムを作成する場合に選択します。

## 3. **1** お好みのテンプレートを選択して、**2** [OK] ボタンをクリックします。



**注意**

テンプレートの下に用紙サイズが表示されますので、そのサイズと同じ用紙をプリンタにセットしてください。

4. 以下の画面が表示されるので、[はい] ボタンをクリックします。

選択した写真が自動的にテンプレートに貼り込まれます。

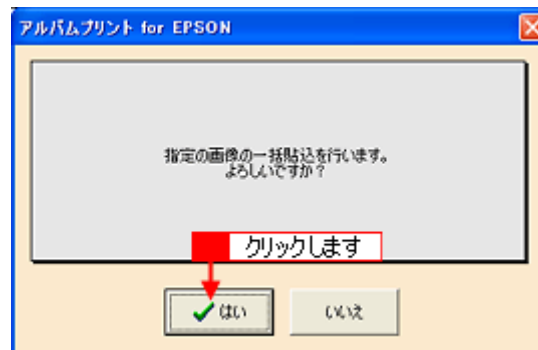

**こんなときは**

◆◆さらに写真を追加したり、差し替えたい場合は◆◆◆

[参照] ボタンをクリックして、写真を保存しているフォルダを選択してください。

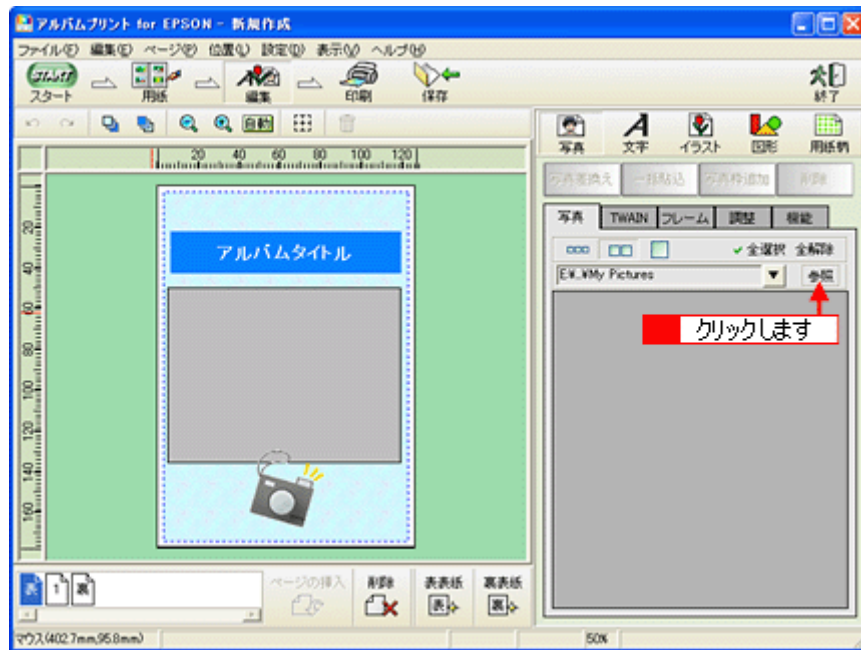

### ステップ3 文字の追加

1. **1** 編集画面の文字枠 (Date : ) をクリックして、**2** [文字] タブをクリックします。



2. 文字を入力します。

フォントの種類 / サイズ、文字列のスタイル、行間なども細かく指定できます。

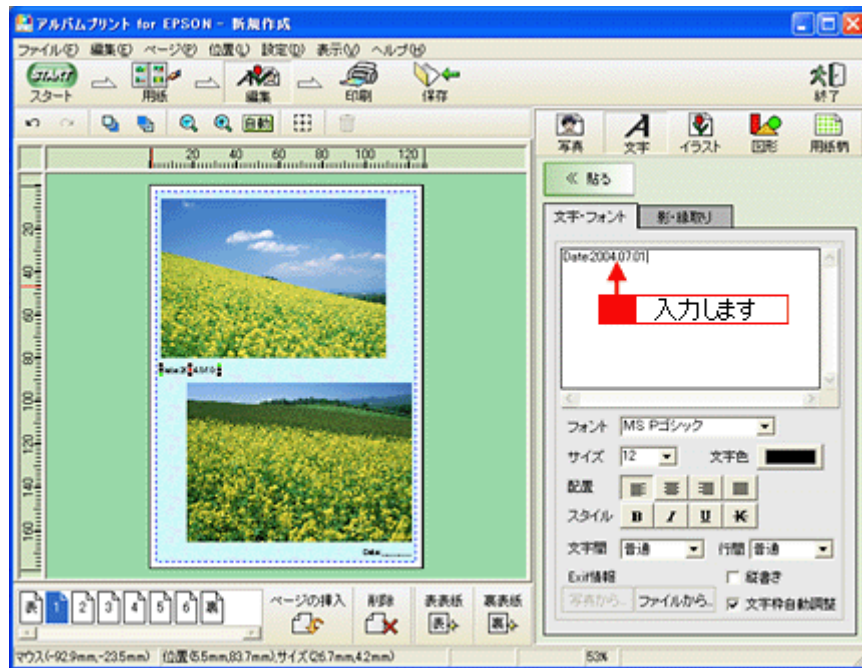

## ステップ4 表紙の作成

1. [表] ページをクリックします。



2. 写真を貼り込みます。

**1** 編集画面の写真枠（グレーの四角で表示）をクリックし、**2** [写真] タブに表示されている写真をクリックして、**3** [写真差換え] ボタンをクリックします。

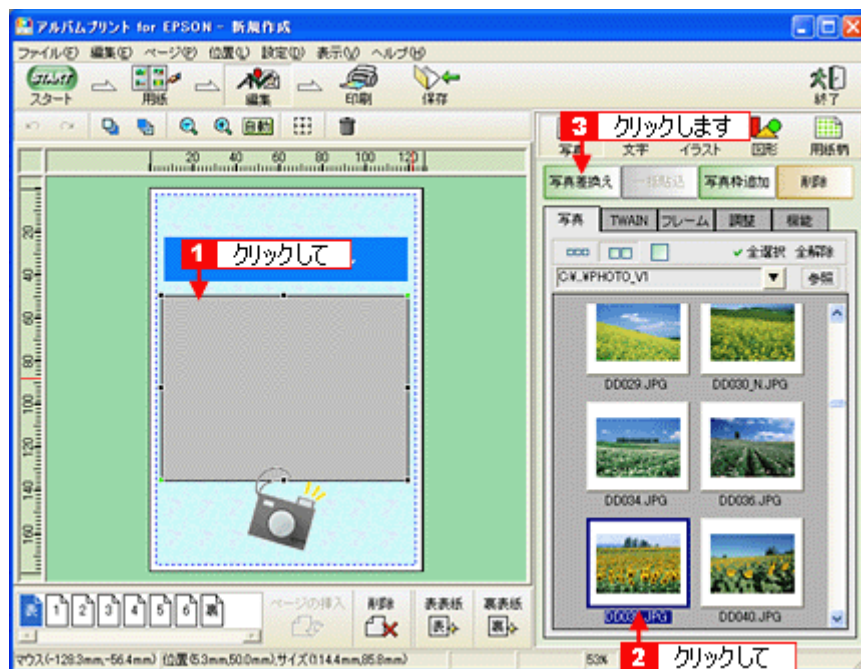

指定した写真が貼り込まれます。

### 3. [アルバムタイトル] を変更します。

**1** 編集画面の文字枠（アルバムタイトル）をクリックして、**2** [文字] タブをクリックし、**3** タイトルを変更してください。

フォントの種類 / サイズ、文字列のスタイル、行間なども細かく指定できます。



以上で表紙の作成は終了です。

裏表紙も、表紙と同様に作成します。

[裏] ページをクリックした後、上記手順 2 より操作してください。

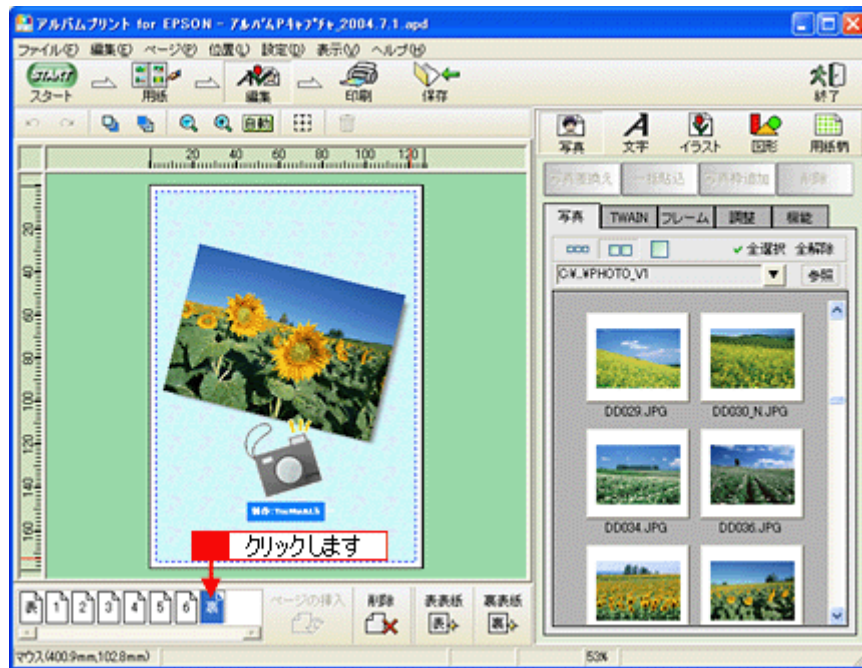

## ステップ5 印刷

1. [印刷] ボタンをクリックします。

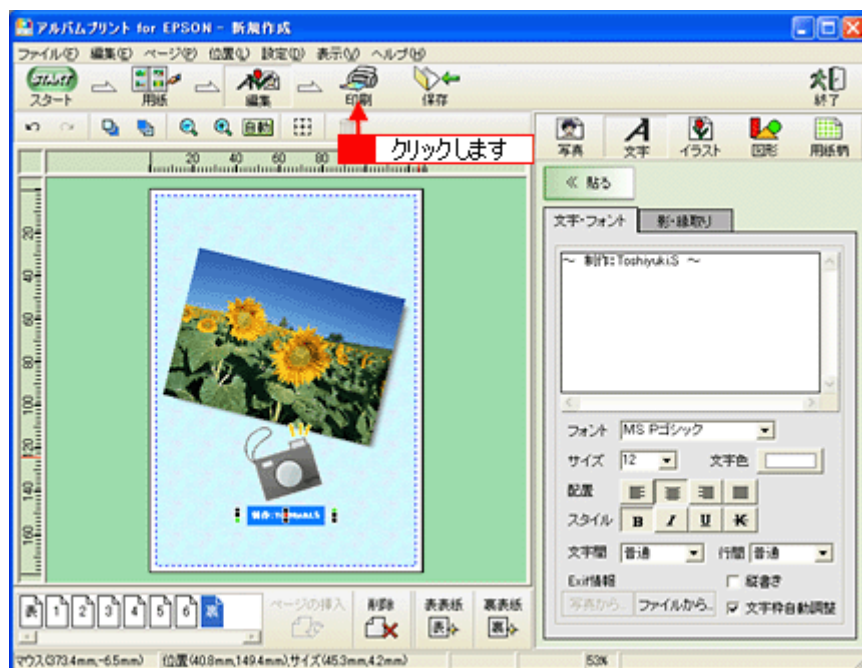

2. **1** 印刷イメージを確認して、**2** [印刷] ボタンをクリックします。



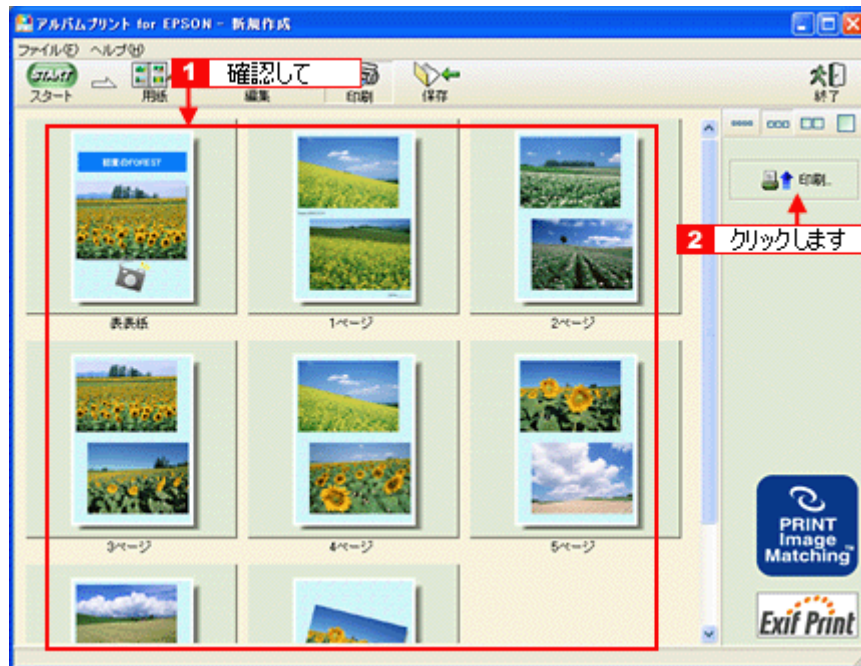

3. **1** 用紙種類などの印刷条件を設定して、**2** [印刷] ボタンをクリックします。



#### こんなときは

- 印刷をかけるページ枚数分の用紙をプリンタにセットしてください。
- 表紙や裏表紙を印刷する場合は、[表表紙・裏表紙] をチェックして、該当項目を選択してください。

以上で、アルバムプリント for EPSON での基本的なアルバムの作成と印刷方法の説明は終了です。

#### 補足情報

アルバムプリント for EPSON は、以下の方法でも起動することができます。

#### • Windows の場合

- 1** [スタート] **2** [すべてのプログラム] (または [プログラム]) **3** [アルバムプリント for EPSON] **4** [アルバムプリント for EPSON] の順にクリックします。

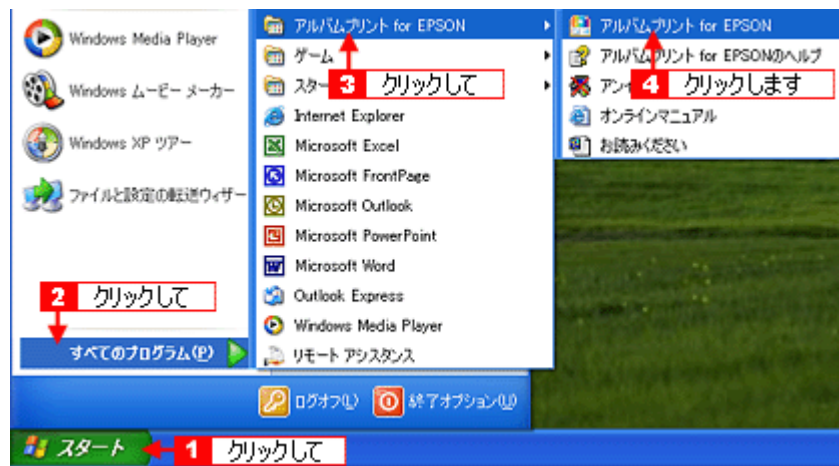

• **Macintosh の場合**

**1** [ハードディスク] アイコン **2** [アプリケーション] (Applications) フォルダ **3** [アルバムプリント for EPSON] (または [アルバムプリント for EPSON (X)]) **4** [アルバムプリント for EPSON] アイコンの順にダブルクリックします。



アルバムプリント for EPSON の詳しい説明は、アルバムプリント for EPSON のオンラインマニュアルをご覧ください。

## アルバムプリント for EPSON 「オンラインマニュアルの見方」

アルバムプリント for EPSON の詳しい説明は、アルバムプリント for EPSON のオンラインマニュアルをご覧ください。  
アルバムプリント for EPSON のオンラインマニュアルは、以下の方法で起動してください。

### 表示方法

#### Mac OS X の場合

**1** [アルバムプリント for EPSON] メニューの **2** [アルバムプリント for EPSON のマニュアル] をクリックします。

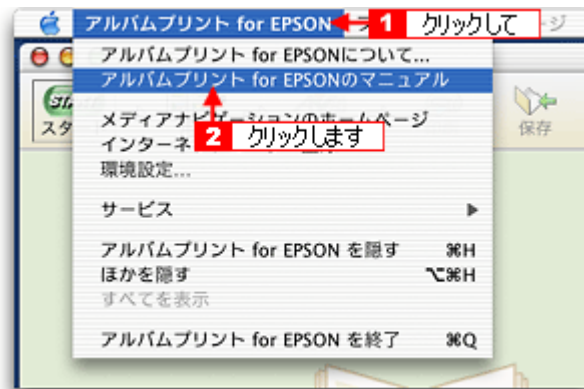

#### Mac OS 9 の場合

**1** [アップル] メニューの **2** [アルバムプリント for EPSON のマニュアル] をクリックします。

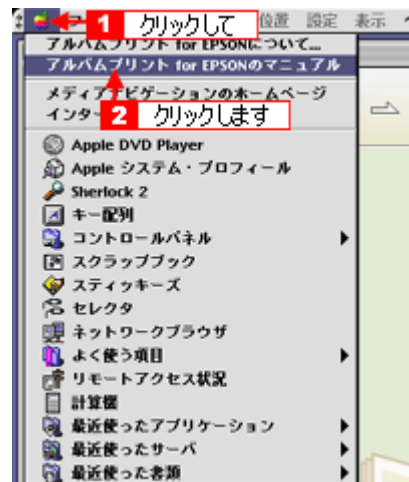

# EPSON MovieCapture 「EPSON MovieCapture について」

## EPSON MovieCapture とは？

EPSON MovieCapture (エプソン ムービー キャプチャー) は、デジタルカメラやデジタルビデオカメラで撮影した動画から、連続した静止画を切り取るアプリケーションソフトです。決定的瞬間を切り取ったり、連続写真のような一連の静止画を切り取ることができます。印刷には EPSON Easy Photo Print (かんたん写真プリント) の印刷機能を使用します。



### 補足情報

- EPSON MovieCapture で静止画を印刷する際には、EPSON Easy Photo Print の印刷機能を使用します。このため、EPSON Easy Photo Print がインストールされている必要があります。
- Windows をお使いの場合  
EPSON MovieCapture で動画ファイルを表示する際には、Microsoft DirectX を使用します。このため、Microsoft DirectX 9.0b 以降がインストールされている必要があります。Microsoft DirectX に関するエラー画面が表示された場合は、ソフトウェア CD-ROM をセットして、[カスタムインストール] から「Microsoft DirectX\_9.0b」をインストールしてください。
- EPSON MovieCapture は、Mac OS 9 ではご使用できません。

## 起動方法

### 補足情報

掲載画面の一部は、お使いの機種により異なる場合があります。また、この後の画面は、Windows XP を例にしています。

1. EPSON File Manager を起動します。

デスクトップ上の [EPSON File Manager] アイコンをダブルクリックしてください。

- Windows の場合



- Macintosh の場合



2. 編集する動画を選択します。



3. [動画プリント] ボタンをクリックします。

画面上にボタンがない場合は、◀/▶ ボタンをクリックして、ボタンを表示させてください。EPSON MovieCapture が起動します。

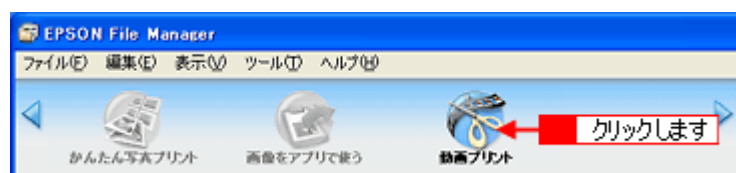

## 使い方

EPSON MovieCapture の使い方については、EPSON MovieCapture のヘルプをご覧ください。

1 [ヘルプ] メニュー 2 [EPSON MovieCapture ヘルプ] の順にクリックして起動します。

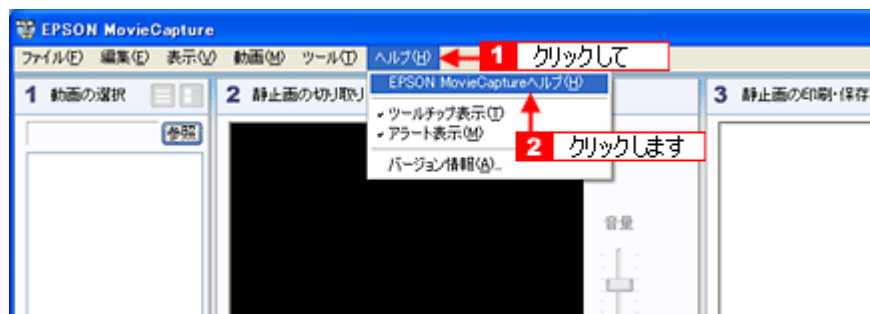

## PRINT Image Framer Tool 「P.I.F. フレームを追加する」

P.I.F. フレーム（ピフ フレーム）は、写真と重ね合わせて印刷できる飾り枠のことです。



写真にフレームをつけてアレンジできます！

P.I.F. フレームと写真を重ね合わせて印刷するには、以下の方法があります。

- **方法 1**  
EPSON Easy Photo Print（エプソン イージー フォトプリント）に P.I.F. フレームを追加して印刷する
- **方法 2**  
PRINT Image Framer Tool（エプソン プリント イメージ フレーマー ツール）を使ってメモ리카ードに P.I.F. フレームを追加し、そのメモ리카ードを本プリンタにセットして印刷する（パソコンと接続する必要はありません）

ここでは、「方法 2」の手順について説明します。  
「方法 1」については、EPSON Easy Photo Print のオンラインヘルプをご覧ください。

### このページのもくじ

- 🔴 「P.I.F. フレームの準備」 223
- 🔴 「EPSON Print Imager Framer Tool の起動」 224
- 🔴 「P.I.F. フレームの追加」 224

## P.I.F. フレームの準備

まず、P.I.F. フレームを用意してください。

### ソフトウェア CD-ROM に収録の P.I.F. フレーム

添付のソフトウェア CD-ROM の以下の場所に、P.I.F. フレームが収録されています。

#### Windows の場合

- [CD-ROM] - [PIFFRAME] - [Frame]
- [CD-ROM] - [PIFFRAME] - [Album]
- [CD-ROM] - [PIFFRAME] - [Setup] - [SetPIF]

## Macintosh の場合

- [CD-ROM] - [P.I.F. フレーム集] - [Frame]
- [CD-ROM] - [P.I.F. フレーム集] - [Album]
- [CD-ROM] - [P.I.F. フレーム集] - [Setup] - [SetPIF]

## エプソンのホームページ「PRINT Image Framer」から P.I.F. フレームをダウンロード

エプソンのホームページ「PRINT Image Framer」に、カレンダーや季節に合った P.I.F. フレームなど、バラエティに富んだたくさんの P.I.F. フレームが用意されています。これらをダウンロードして使用することができます。

▶▶ PRINT Image Framer のホームページ (<http://www.i-love-epson.co.jp/framer/>)

## オリジナルの P.I.F. フレームを作成

PIF DESIGNER( ピフ デザイナー ) を使って、オリジナルの P.I.F. フレームを作成することができます。詳しくは、PIF DESIGNER の操作マニュアルをご覧ください。

## EPSON Print Imager Framer Tool の起動

### Windows の場合

**1** [スタート] **2** [すべてのプログラム] (または [プログラム]) **3** [EPSON Print Imager Framer] **4** [EPSON Print Imager Framer Tool] - **5** [EPSON Print Imager Framer Tool] の順にクリックします。

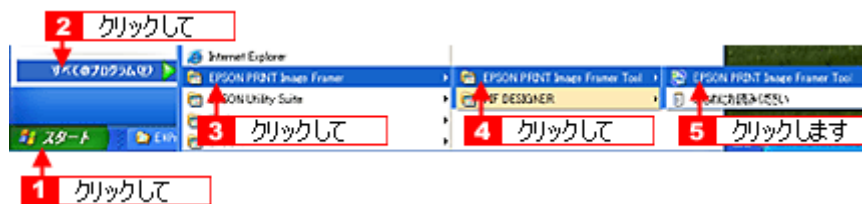

### Macintosh の場合

デスクトップ上の [EPSON Print Imager Framer Tool] アイコンをダブルクリックします。



## P.I.F. フレームの追加

1. プリンタをパソコンに接続して、電源をオンにしてください。
2. **1** [追加先の変更] メニューをクリックして、**2** [メモリーカードドライブ搭載プリンタ] をクリックします。



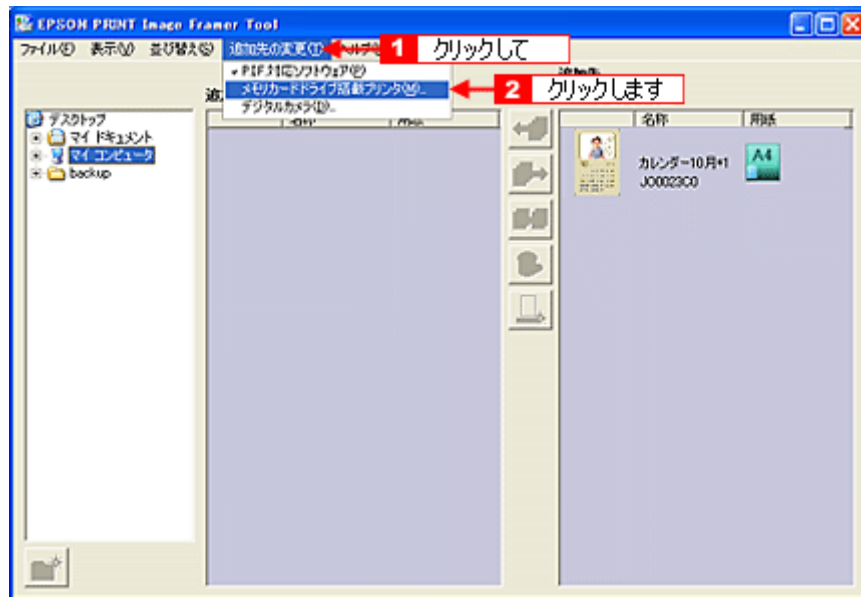

3. P.I.F. フレームを追加したいメモカードをプリンタのメモカードスロットに挿入します。  
メモカードを挿入すると、以下の画面が表示されますので、[次へ] ボタンをクリックします。



#### こんなときは

#### ◆◆ Windows XP をご利用の場合 ◆◆

メモカードを挿入すると、以下の画面が表示されることがあります。[キャンセル] ボタンをクリックしてください。



4. **1** P.I.F. フレームを追加するメモカードを選択して、**2** [選択] ボタンをクリックします。

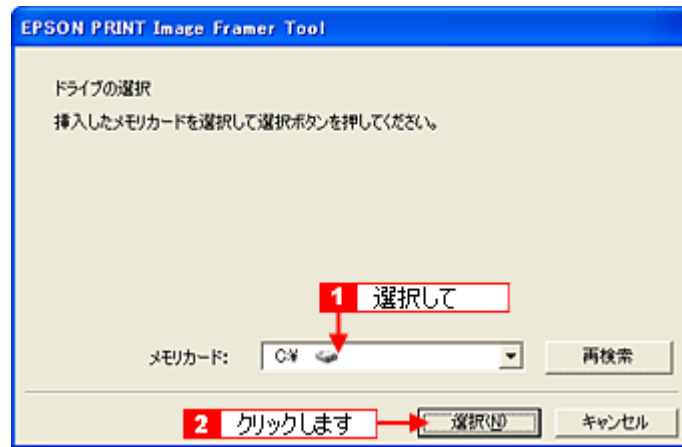

#### 補足情報

メモリカードを挿入してすぐに [次へ] ボタンをクリックすると、挿入したメモリカードが認識されない場合があります。その場合は、[再検索] ボタンをクリックしてください。

#### 5. P.I.F. フレームが保存されているフォルダを選択します。

ソフトウェア CD-ROM、またはダウンロードした P.I.F. フレームの保存先を選択してください。  
[追加元] に P.I.F. フレームの一覧が表示されます。



#### 補足情報

Macintosh の場合は、 ボタンをクリックしてから保存されているフォルダを選択してください。

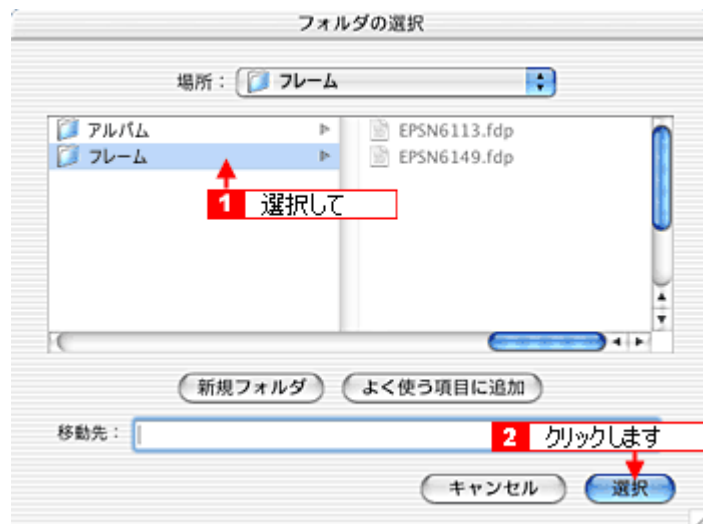



6. メモリカードに追加する P.I.F. フレームを選択し、 ボタンか  ボタンをクリックします。

P.I.F. フレームは、適用可能な用紙サイズが決まっています。印刷したい用紙サイズに合った P.I.F. フレームを選択してください。



#### 補足情報

-  ボタンをクリックした場合は、P.I.F. フレームが移動します。移動したファイルは、[追加元] のフォルダから削除されます。ただし、ソフトウェア CD-ROM に収録されているフレームは移動できません。
-  ボタンをクリックした場合は、P.I.F. フレームがコピーされます。
- メモリカードには、最大 100 個のフレームを追加できます。ただし、実際に追加できる数はメモリカードの容量によって異なります。また、あまり多く追加すると、デジタルカメラで撮影可能な写真の枚数が少なくなります。

以上で P.I.F. フレームの追加は完了です。EPSON PRINT Image Framer Tool を終了してください。

この後は、P.I.F. フレームを追加したメモリカードをプリンタにセットして、写真とフレームを合成して印刷してください。詳しくは、冊子のマニュアルをご覧ください。

## ソフトウェアのバージョンアップ

ソフトウェアをバージョンアップすることによって、今まで起こっていたトラブルが解消されることがあります。できるだけ最新のソフトウェアをお使いいただくことをお勧めします。

### 最新ソフトウェアの入手方法

エプソンのホームページからダウンロードしてください。

👉【アドレス】 <http://www.i-love-epson.co.jp/guide/ink/>

2004年5月1日現在

#### こんなときは

◆◆ CD-ROM での郵送をご希望の場合は◆◆

「エプソンディスクサービス」で実費にて承っております。詳しくはFAXインフォメーションの資料でご確認ください。

👉「本製品に関するお問い合わせ先一覧」 358

### ダウンロード／インストール手順

ホームページに掲載されているソフトウェアは圧縮（※ 1）ファイルになっていますので、以下の手順でファイルをダウンロードし、解凍（※ 2）してからインストールしてください。

※ 1 圧縮：1つ、または複数のデータをまとめて、データ容量を小さくすること。

※ 2 解凍：圧縮されたデータを展開して、元のファイルに復元すること。

1. ホームページのダウンロードサービスから本製品名を選択します。
2. ソフトウェアをハードディスク内の任意のディレクトリへダウンロードし、解凍してからインストールを実行します。

詳しくは、ホームページ上の [ダウンロード方法・インストール方法はこちら] をクリックしてください。

ダウンロードサービス Download

ダウンロード方法・インストール方法

Windows2000で一括ダウンロードをご利用の方は[こちら](#)  
Windows2000で分割ダウンロードをご利用の方は[こちら](#)  
WindowsXPで一括ダウンロードをご利用の方は[こちら](#)  
WindowsXPで分割ダウンロードをご利用の方は[こちら](#)

**A. 一括ダウンロードの方はこちら**

Download  
一括ダウンロード xc9053a.exe (8976167バイト)

**B. 分割ダウンロードの方はこちら**

下記のすべてのファイルをダウンロードしてください。

Download  
分割ダウンロード xc9053a1.exe (1453665バイト)

Download  
分割ダウンロード xc9053a2.cab (1379840バイト)

Download  
分割ダウンロード xc9053a3.cab (1379840バイト)

Download  
分割ダウンロード xc9053a4.cab (1379840バイト)

Download  
分割ダウンロード xc9053a5.cab (1379840バイト)

Download  
分割ダウンロード xc9053a6.cab (1379840バイト)

---

## ソフトウェアの削除（アンインストール）方法

---

パソコンにインストールしたソフトウェアを削除したい場合は、以下のページをご確認ください。

- ☞「Mac OS X でのソフトウェアの削除方法」 231
- ☞「Mac OS 9 でのソフトウェアの削除方法」 235

## Mac OS X でのソフトウェアの削除方法

Mac OS X での標準的な方法でソフトウェアを削除する手順を説明します。

### プリンタドライバの削除方法

1. プリンタの電源をオフにして、ケーブルを取り外します。
2. 起動しているアプリケーションソフトを終了します。
3. ハードディスクのアイコンをダブルクリックします。



4. **1** [アプリケーション] フォルダをダブルクリックして、**2** [ユーティリティ] フォルダをダブルクリックします。

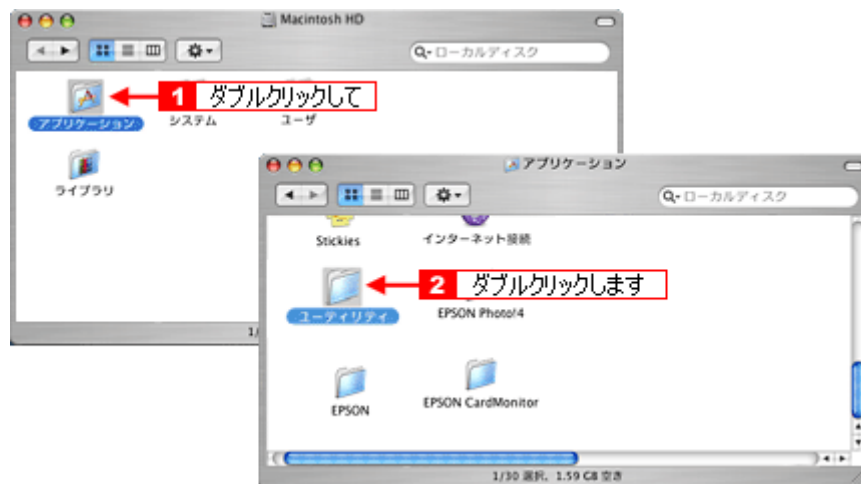

5. [プリンタ設定ユーティリティ] をダブルクリックします。



こんなときは

◆◆ Mac OS X v10.2 をご利用の方へ◆◆

[プリンタ設定ユーティリティ] は、[プリントセンター] になります。

これ以降の説明では、[プリンタ設定ユーティリティ] を [プリントセンター] と読み替えてください。

6. **1** 本製品名を選択して、**2** [削除] ボタンをクリックします。

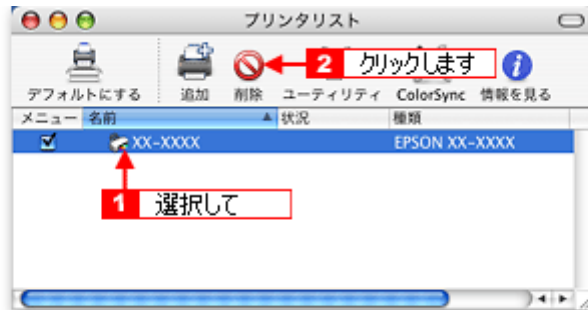

[削除] ボタンをクリックしたら、画面を閉じてください。

7. プリンタソフトウェア CD-ROM をパソコンにセットします。  
8. 画面を下の方にスクロールさせ、[Mac OS X 専用ソフトウェア] フォルダをダブルクリックします。

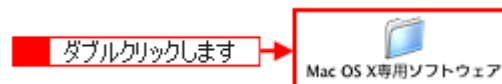

9. [プリンタドライバ] フォルダをダブルクリックします。

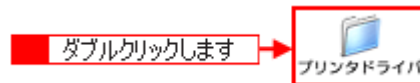

10. [インストーラ] アイコンをダブルクリックします。

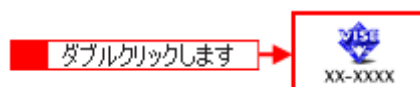

この後は、手順 11 の画面が表示されるまで、画面に従って進めてください。

11. **1** [アンインストール] を選択して、**2** [アンインストール] ボタンをクリックします。

削除が実行されます。



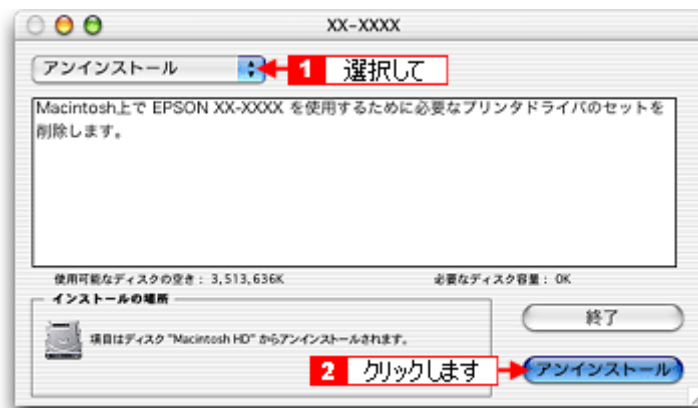

## アプリケーションソフトの削除方法

アプリケーションソフトの削除方法については、各アプリケーションソフトのオンラインヘルプをご覧ください。

## 電子マニュアルの削除方法

1. **1** [ハードディスク] のアイコンをダブルクリックして、**2** ハードディスク内の [Applications] (または [アプリケーション]) をダブルクリックします。



### 補足情報

- [Macintosh HD] というアイコン名は、ご利用の環境によって異なります。
  - インストール時に特定のインストール先を指定した場合は、インストール先のフォルダ (ドライブ) をダブルクリックして開いてください。
2. [EPSON XXXX Manual] フォルダをゴミ箱に捨てます。(ドラッグアンドドロップします。)

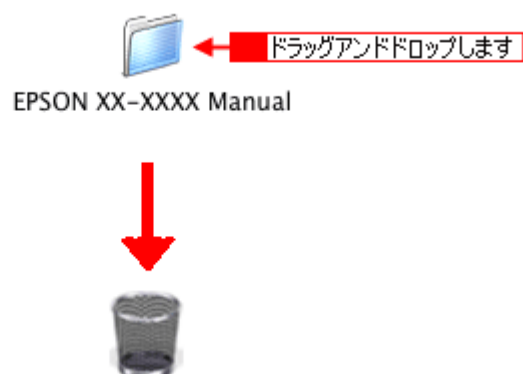

これで電子マニュアルの削除は終了です。



## Mac OS 9 でのソフトウェアの削除方法

Mac OS 9 での標準的な方法でソフトウェアを削除する手順を説明します。

1. プリンタの電源をオフにして、ケーブルを取り外します。
2. 起動しているアプリケーションソフトを終了します。
3. プリンタソフトウェア CD-ROM をパソコンにセットします。
4. 画面を下の方にスクロールさせ、削除するソフトウェアのフォルダをダブルクリックします。

画面は、プリンタドライバを削除する場合です。

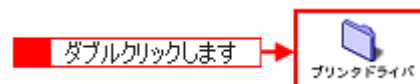

5. [インストーラ] アイコンをダブルクリックします。

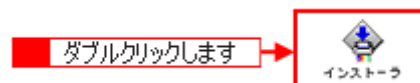

### こんなときは

◆◆プリンタドライバの場合◆◆

**1** [DISK1] フォルダをダブルクリックしてから、**2** [インストーラ] アイコンをダブルクリックしてください。



そして、[続ける] ボタンをクリックした後、使用許諾契約書の画面が表示されるので内容を確認して [同意] ボタンをクリックします。



6. **1** [アンインストール] を選択して、**2** [アンインストール] ボタンをクリックします。

削除が実行されます。

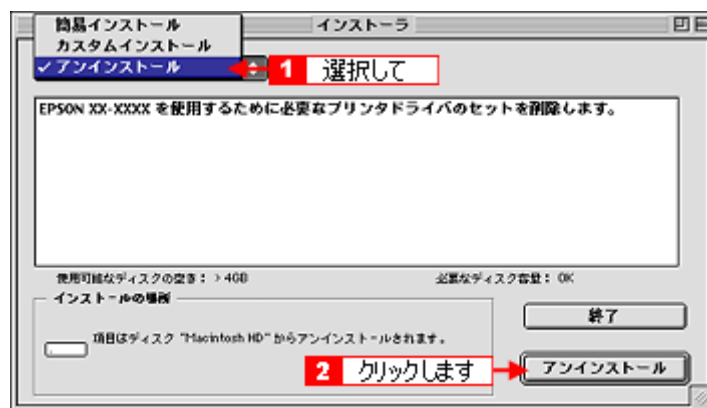

#### 補足情報

以下のような画面が表示された場合は、[続ける] ボタンをクリックしてください。

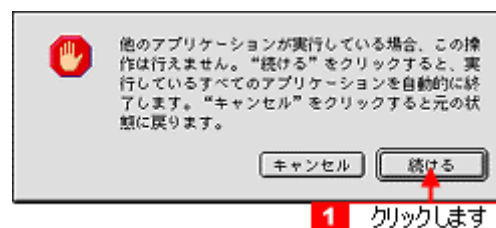

## 電子マニュアルの削除方法

1. [ハードディスク] のアイコンをダブルクリックします。

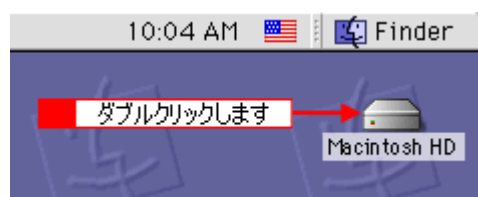

#### 補足情報

- [Macintosh HD] というアイコン名は、ご利用の環境によって異なります。

- ・ インストール時に特定のインストール先を指定した場合は、インストール先のフォルダ（ドライブ）をダブルクリックして開いてください。

2. [EPSON XXXX Manual] フォルダをゴミ箱に捨てます。（ドラッグアンドドロップします。）

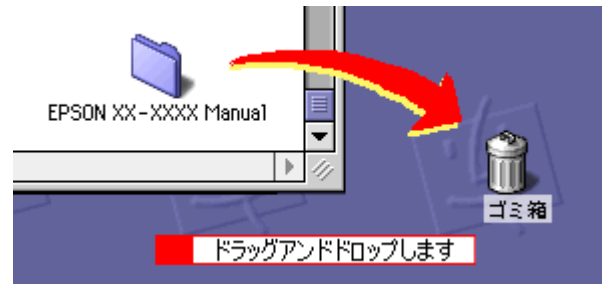

これで電子マニュアルの削除は終了です。

## ソフトウェアの再インストール方法

1. プリンタの電源をオフにします。
2. Windows または Macintosh を起動して、『プリンタソフトウェア CD-ROM』をパソコンにセットします。

### 注意

他のアプリケーションソフトを起動している場合は、終了してください。

3. 以下の画面が表示されますので、「おすすめインストール」または「カスタムインストール」のいずれかを選択します。



### 補足情報

#### ◆◆インストールの種類◆◆

- おすすめインストール  
ソフトウェアを連続してインストールします。本製品をはじめてお使いになる場合は、こちらを選択してください。
- カスタムインストール  
各ソフトウェアを個別にインストールする場合は、こちらを選択してください。

4. この後は、画面の指示に従って、インストールしてください。

以上でインストールは終了です。

# メンテナンス

## インクカートリッジ型番と交換時のご注意

このページのもくじ

- ▼ 「使用できるインクカートリッジ」 239
- ▼ 「インクカートリッジ取り扱い上のご注意」 239

### 使用できるインクカートリッジ

本製品で使用できる純正インクカートリッジの型番は以下の通りです。

インクカートリッジの種類	型番
ブラック	ICBK32
シアン	ICC32
ライトシアン	ICLC32
マゼンタ	ICM32
ライトマゼンタ	ICLM32
イエロー	ICY32

#### 補足情報

◆◆純正品のご使用をお勧めします◆◆

本製品のプリンタドライバは、純正インクカートリッジを前提に色調整されていますので、純正品以外を使うと印刷品質が低下する場合があります。また、インク残量を検出できない場合もあります。

### インクカートリッジ取り扱い上のご注意

#### 注意

- ・ インクが目に入ったり皮膚に付着しないように注意してください。  
目に入った場合はすぐに水で洗い流し、皮膚に付着した場合はすぐに水や石けんで洗い流してください。そのまま放置すると目の充血や軽い炎症をおこすおそれがあります。万一、異状がある場合は、直ちに医師にご相談ください。
- ・ インクカートリッジを分解しないでください。
- ・ インクカートリッジは強く振らないでください。  
強く振ったり振り回したりすると、カートリッジからインクが漏れることがあります。
- ・ インクカートリッジは、子供の手の届かないところに保管してください。またインクは飲まないでください。

#### 使用上のご注意

- ・ インクカートリッジは個装箱に印刷されている期限までに使用することをお勧めします。また、開封後は6ヶ月以内に使い切ってください。期限を過ぎたものをご使用になると印刷品質が悪くなるおそれがあります。
- ・ インクカートリッジは取り付け直前に開封してください。開封したまま長時間放置すると、正常に印刷できなくなるおそれがあります。
- ・ インクカートリッジの緑色の基板に触らないでください。正常に印刷できなくなるおそれがあります。

- 本製品のインクカートリッジは、IC チップでインク残量などのカートリッジ固有情報を管理しているため、使用途中に取り外しても、再装着して使用できます。ただし、再装着の際は、プリンタの信頼性を確保するためにインクが消費されます。
- 使用途中に取り外したインクカートリッジは、インク供給孔部にほこりが付かないように、本製品と同じ環境で、インク供給孔部を下にするか横にして保管してください。（インク供給孔部を上にして保管しないでください。）なお、インク供給孔内には弁があるため、ふたや栓をする必要はありませんが、供給孔部に付いたインクで周囲を汚さないようにご注意ください。
- インクカートリッジを寒い所から暖かい所に移した場合は、3 時間以上室温で放置してからご使用ください。
- EPSON マークの印刷されたラベルは、絶対にはがさないでください。ラベルをはがすとインクが漏れるおそれがあります。

### 保管上のご注意

- インクカートリッジは冷暗所で保管してください。
- インクカートリッジは子供の手の届かない所に保管してください。

### 交換時のご注意

- インクカートリッジにインクを補充しないでください。正常に印刷できなくなるおそれがあります。また、インクカートリッジは IC チップにインク残量を記憶していますが、インクを補充しても IC チップ内の残量値は書き換わらないため、使用できるインク量は変わりません。
- プリンタの電源がオフの状態ではインクカートリッジを交換しないでください。インク残量が正しく検出されず、正常に印刷できません。
- プリントヘッドは絶対に手で動かさないでください。故障の原因になります。
- インクカートリッジを取り外した状態で、プリンタを放置しないでください。プリントヘッド（ノズル）が乾燥して印刷できなくなるおそれがあります。
- 交換中はプリンタの電源をオフにしないでください。プリントヘッド（ノズル）が乾燥して印刷できなくなるおそれがあります。
- インクカートリッジは、全色セットしてください。全色セットしていないと印刷できません。
- インク充電中（電源ランプが点滅中）は、プリンタの電源をオフにしないでください。充電が不十分で印刷できなくなるおそれがあります。
- 使用済みのインクカートリッジは、インク供給孔部にインクが付いている場合がありますのでご注意ください。交換作業後、使用済みのインクカートリッジはポリ袋などに入れて、弊社指定の最寄りの回収ポストまでお持ちいただくか、地域の条例や自治体の指示に従って廃棄してください。

### インク消費について

印刷時以外にも以下の場合にインクが消費されます。

- インクカートリッジ装着時
- 印刷前に定期的に行われるセルフクリーニング時
- プリントヘッドのクリーニング時

### インクカートリッジの回収にご協力ください

弊社は、環境保全活動の一環として、「使用済みインクカートリッジ回収ポスト」をエプソン製品取扱い店に設置し、使用済みインクカートリッジの回収、再資源化に取り組んでいます。使用済みインクカートリッジは、最寄りの回収ポストまでお持ちいただきますようご協力をお願いいたします。  
最寄りの回収ポスト設置店舗については、エプソンのホームページ (<http://www.i-love-epson.co.jp>) をご覧ください。





### 使用済みインクカートリッジ回収によるベルマーク運動

弊社は、カラリオプリンタの使用済みインクカートリッジ回収でベルマーク運動に参加しています。学校単位で使用済みインクカートリッジを回収していただき、弊社は回収数量に応じた点数を学校へ提供するシステムになっています。

この活動により資源の有効活用と廃棄物の減少による地球環境保全を図り、さらに教育支援という社会貢献活動を行っております。

詳細についてはエプソンのホームページ (<http://www.i-love-epson.co.jp/products/toner/>) をご覧ください。

## インクカートリッジの交換方法

交換方法には以下の2つがあります。

- ① 「パソコンに表示されるメッセージに従って交換」 242
- ② 「プリンタのボタン操作で交換」 242

### 注意

- 交換前に、インクカートリッジの型番と取り扱い上の注意事項をご確認ください。  
 ⇨ 「インクカートリッジ型番と交換時のご注意」 239
- インクがなくなった場合は必ず交換してください。1色でもインクがなくなると本製品は動作しません。黒1色のモノクロ印刷を行う場合でもカラーインクがなくなると動作しません。

### こんなときは

◆◆インク残量を確認したい場合は◆◆

- パソコンの画面で確認  
 ⇨ 「プリンタの状態をパソコン画面で確認」 268
- プリンタの操作パネルで確認  
 詳しくは、冊子のマニュアルをご覧ください。

## パソコンに表示されるメッセージに従って交換

インクがなくなったときや残り少なくなったときには、パソコンの画面にメッセージが表示されます。画面上の「対処方法」ボタンをクリックすると交換手順が表示されますので、その表示に従うと簡単に交換できます。



### 補足情報

インクが十分に残っている場合、上記画面は表示されませんので、これ以降の説明に従って交換してください。

## プリンタのボタン操作で交換

1. プリンタの電源をオンにします。
2. [インクカートリッジ交換] メニューを実行します。
  - インクがなくなったとき  
 プリンタの液晶ディスプレイに以下の画面が表示されます。  
 画面のメッセージを確認して、【メンテナンス】ボタンを押してください。

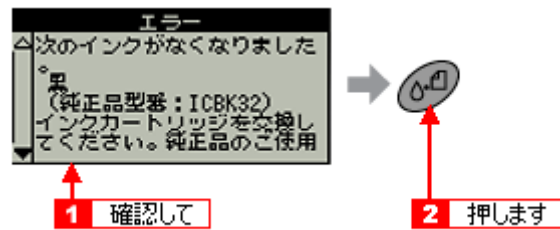

• **インク残量があるとき**

こだわり印刷モードにした後、【メンテナンス】ボタンを押して、[インクカートリッジ交換] を選択して【OK】ボタンを押し、もう一度【OK】ボタンを押します。

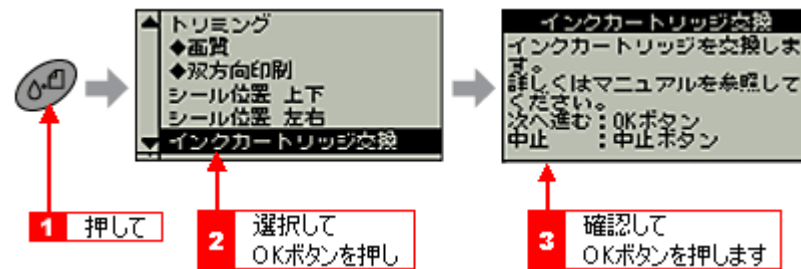

3. プリンタカバーを開けます。

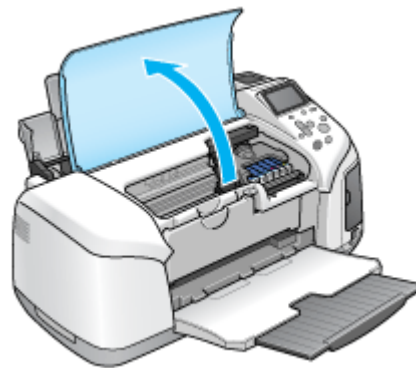

(以降の説明は、ブラックインクカートリッジを交換する例です。他の色のインクカートリッジも同じ手順で交換できます。)

4. 新しいインクカートリッジを袋から取り出します。

**注意**

- フックを折らないように袋から取り出してください。
- インクカートリッジに貼られているラベルやフィルムは、絶対にはがさないでください。インクが漏れたり、正常にセットできなくなるおそれがあります。
- 緑色の基板には触らないでください。正常に動作 / 印刷できなくなるおそれがあります。

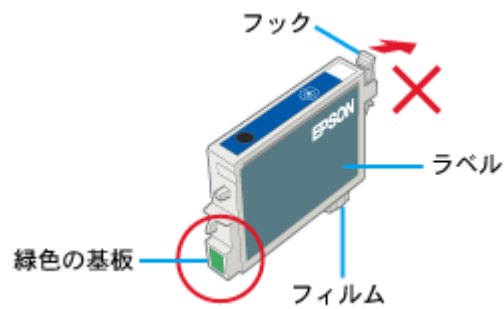

5. カートリッジカバーを開けます。

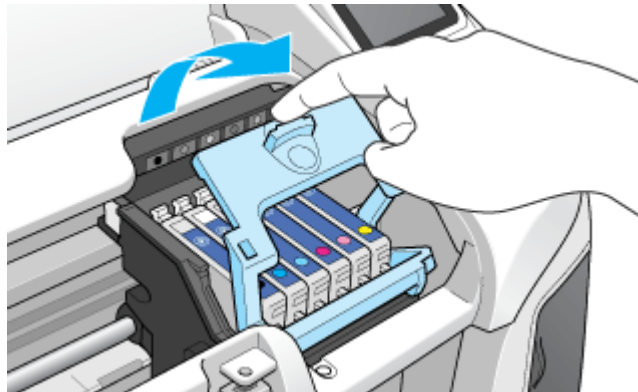

6. フックをつまんで、交換するインクカートリッジを取り出します。

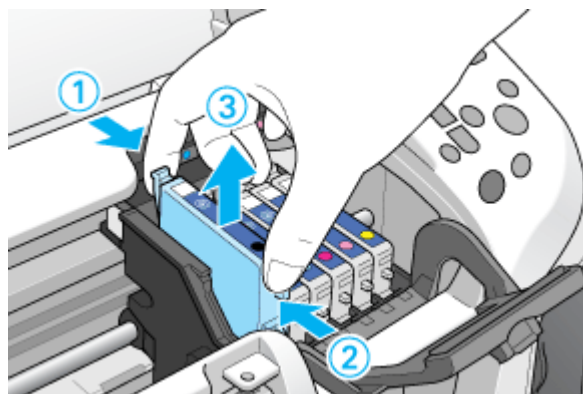

7. 新しいインクカートリッジを図の向きに挿入し、◎部分を押ししてセットします。

インクカートリッジはまっすぐに挿入してください。

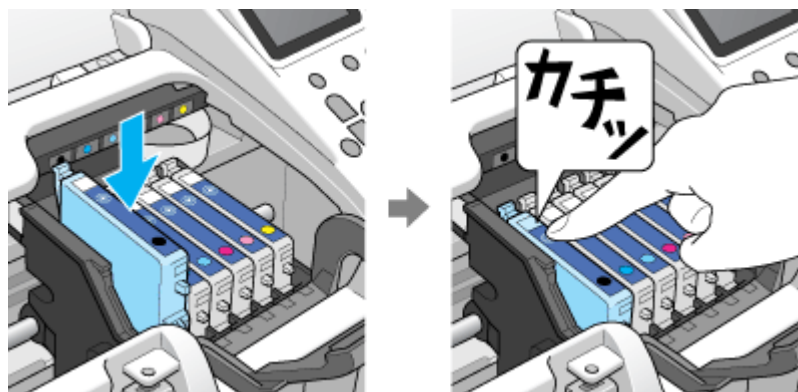

**注意**

インクカートリッジは全色セットしてください。全色セットしていないと印刷できません。

**8. カートリッジカバーを閉じます。**

カバーが閉じない場合は、インクカートリッジをもう一度押し込んでください。

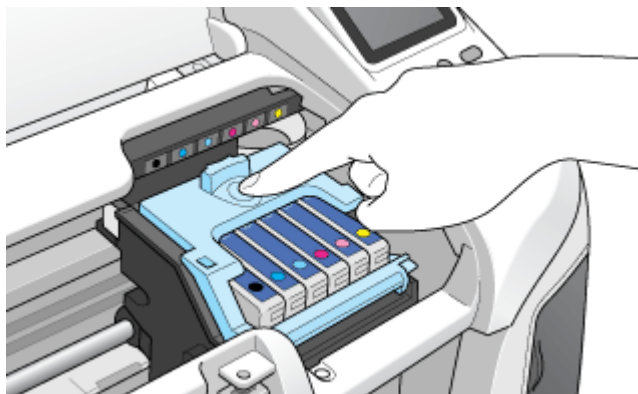
**9. プリンタカバーを閉じ、【OK】ボタンを押します。**

プリントヘッドが右に移動して、インクの充てんが始まります。

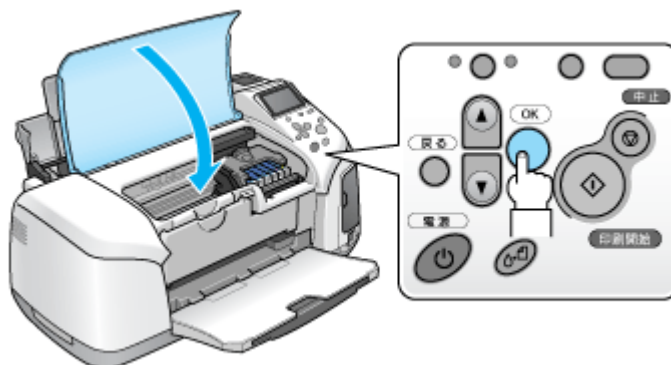
**10. インク充てんの終了を確認し、【OK】ボタンを押します。**

インクの充てんには、約 40 秒かかります。

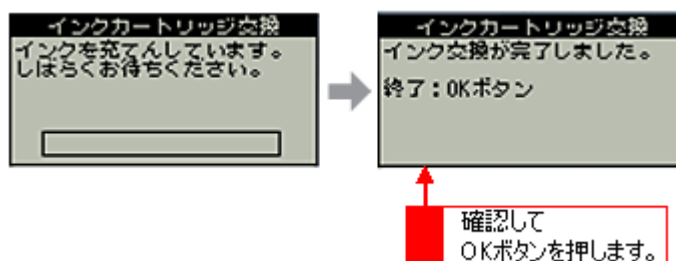
**注意**

- インク充てん中（電源ランプの点滅中）は、絶対に電源をオフにしないでください。途中で電源をオフにすると、充てんが不十分で印刷できなくなるおそれがあります。
- 取り外したインクカートリッジのインク供給孔部にはインクが付着している場合がありますので、周囲を汚さないようにご注意ください。

**補足情報****◆◆インクカートリッジの回収にご協力ください◆◆**

弊社は、環境保全活動の一環として、「使用済みインクカートリッジ回収ポスト」をエプソン製品取扱い店に設置し、使用済みインクカートリッジの回収、再資源化に取り組んでいます。使用済みインクカートリッジは、最寄りの回収ポストまでお持ちいただきますようご協力をお願いいたします。

最寄りの回収ポスト設置店舗については、エプソンのホームページ (<http://www.i-love-epson.co.jp>) をご覧ください。

**◆◆使用済みインクカートリッジ回収によるベルマーク運動◆◆**

弊社は、カラリオプリンタの使用済みインクカートリッジ回収でベルマーク運動に参加しています。

学校単位で使用済みインクカートリッジを回収していただき、弊社は回収数量に応じた点数を学校へ提供するシステムになっています。

この活動により資源の有効活用と廃棄物の減少による地球環境保全を図り、さらに教育支援という社会貢献活動を行っております。

詳細についてはエプソンのホームページ (<http://www.i-love-epson.co.jp/products/toner/>) をご覧ください。

以上でインクカートリッジの交換は終了です。

## ノズルチェックとプリントヘッドのクリーニング

プリントヘッドのノズルが目詰まりしていると、印刷がかすれたり変な色で印刷されたりします。ノズルチェック機能を使ってノズルの目詰まりを確認し、ノズルが目詰まりしている場合は、プリントヘッドをクリーニングしてください。

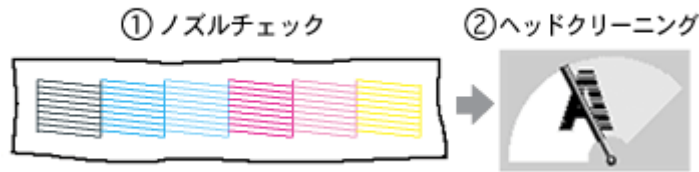

- ノズルチェック : 上図のパターンを印刷する機能で、そのパターンを見て、ノズルが目詰まりしていないかを確認します。
- ヘッドクリーニング : ノズルが目詰まりしている場合に、インクの吐出と吸引を行うことによってプリントヘッド（ノズル）を清掃する機能です。インクが消費されます。

### ノズルチェックとプリントヘッドのクリーニング方法

ノズルチェックとプリントヘッドのクリーニング方法は2つあります。いずれかのリンクをクリックしてください。

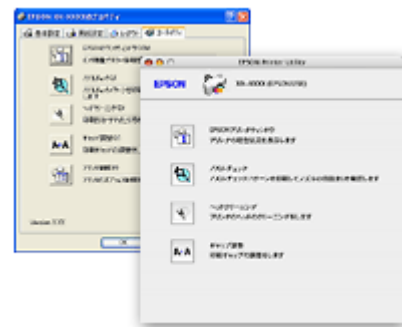
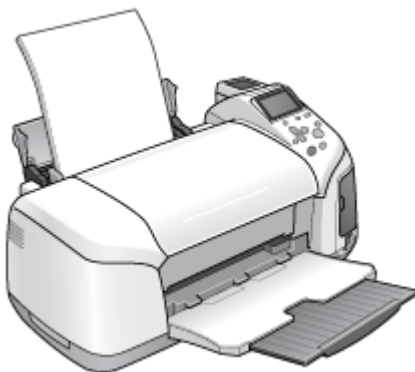

☞「プリンタのボタン操作でノズルチェックとクリーニング」249

☞「パソコンの操作でノズルチェックとクリーニング」251

### 自動メンテナンス機能

本製品には、プリントヘッドを常に良好な状態に保ち、最良の印刷品質を得るための「キャッピング機能」と「セルフクリーニング機能」があります。

#### キャッピング

キャッピングとは、プリントヘッドの乾燥を防ぐために、自動的にプリントヘッドにキャップ（フタ）をする機能です。プリントヘッドが右端に位置しているときはキャッピングされています。

もし、プリンタの電源がオフのときに、プリントヘッドが右端に位置していないとき（キャッピングされていないとき）は、そのまま放置すると印刷不良の原因になりますので、一度、プリンタの電源をオン/オフしてください。プリンタの【電源】ボタンでオフにすることによって、確実にキャッピングされます。

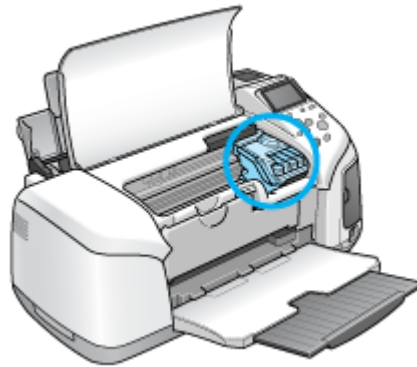
**注意**

プリントヘッドは手で動かさないでください。故障の原因になります。

**セルフクリーニング**

セルフクリーニングとは、プリントヘッドのノズルの目詰まりを防ぐために、自動的にプリントヘッドをクリーニングする機能で、印刷を開始するときなどに行われます。すべてのインクを微量吐出して、ノズルの乾燥を防ぎます。セルフクリーニング中に【電源】ボタンを押しても、クリーニングが終了するまで電源はオフになりません。クリーニング中はプリンタの電源プラグを抜かないでください。



## プリンタのボタン操作でノズルチェックとクリーニング

### このページのもくじ

- ① 「ステップ1 ノズルチェック」 249
- ② 「ステップ2 ヘッドクリーニング」 250

#### 補足情報

インクがないときや残り少ないときは、ノズルチェックとヘッドクリーニングはできません。インクがない場合はインクカートリッジを交換してください。

☞ 「インクカートリッジの交換方法」 242

### ステップ1 ノズルチェック

1. プリンタに A4 サイズの普通紙を複数枚セットします。

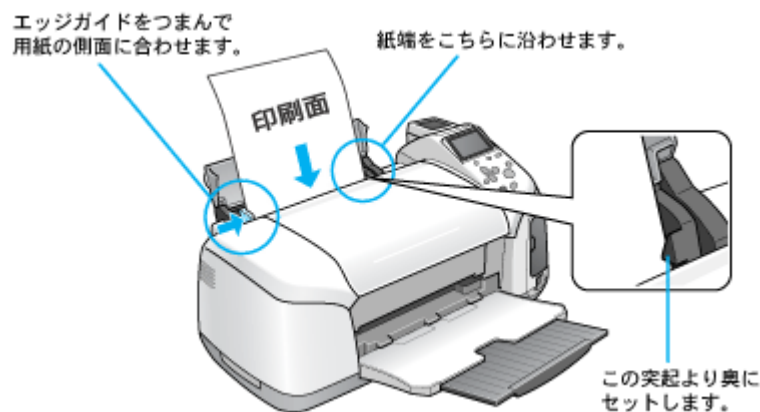

2. [ノズルチェック] メニューを実行します。

こだわり印刷モードにした後、**1** [詳細設定] を選択して【OK】ボタンを押し、**2** [ノズルチェック] を選択して【OK】ボタンを押し、**3** もう一度【OK】ボタンを押しします。

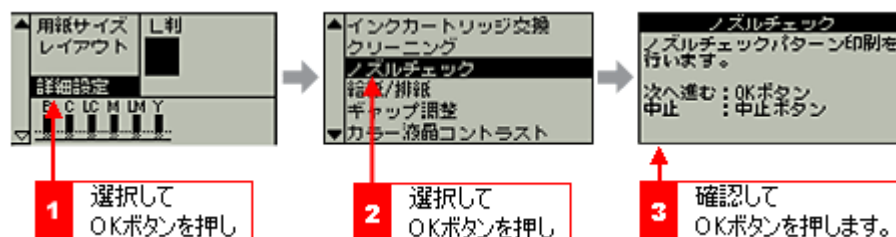

3. 印刷されたノズルチェックパターンを確認します。

正常の例のようにすべてのラインが印刷されている場合は、目詰まりしていません。かすれたり、印刷されないラインがある場合は、目詰まりしていますので、ヘッドクリーニングをしてください。

正常 ノズルは目詰まりしていません。印刷できます。

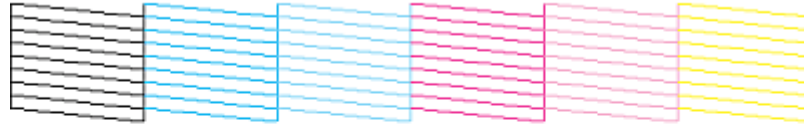

異常 ノズルが目詰まりしています。クリーニングを実行してください。

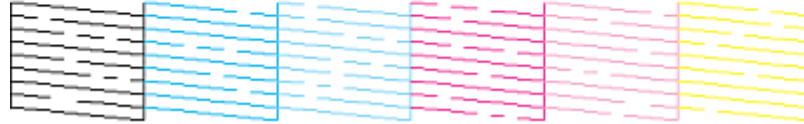

## ステップ2 ヘッドクリーニング

### 1. [クリーニング] メニューを実行します。

こだわり印刷モードにした後、**1** [詳細設定] を選択して【OK】ボタンを押し、**2** [クリーニング] を選択して【OK】ボタンを押し、**3** もう一度【OK】ボタンを押します。

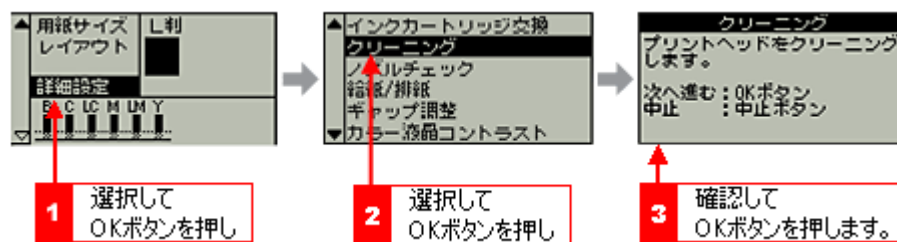

### 2. ヘッドクリーニング後は、もう一度ノズルチェックを行って、ノズルの目詰まりが解消されたかをご確認ください。

#### こんなときは

◆◆ヘッドクリーニングを行っても、目詰まりが解消されない◆◆

ヘッドクリーニングを数回行ってみてください。なお、ヘッドクリーニングは、連続で行わずにノズルチェックと交互に行ってください。また、ノズルチェックとヘッドクリーニングを交互に5回以上繰り返しても目詰まりが解消されない場合は、プリンタの電源をオフにして一晩以上放置してください。時間をおくことによって、目詰まりしているインクが溶解する場合があります。

## パソコンの操作でノズルチェックとクリーニング

### 補足情報

インクがないときや残り少ないときは、ノズルチェックとヘッドクリーニングはできません。インクがない場合はインクカートリッジを交換してください。

👉「インクカートリッジの交換方法」242

## 操作手順

ご利用の OS を選択してください。

🔴 「Mac OS X の場合（操作手順）」251

🔴 「Mac OS 9 の場合（操作手順）」253

### Mac OS X の場合（操作手順）

1. プリンタの電源をオンにします。
2. プリンタに A4 サイズの普通紙を複数枚セットします。

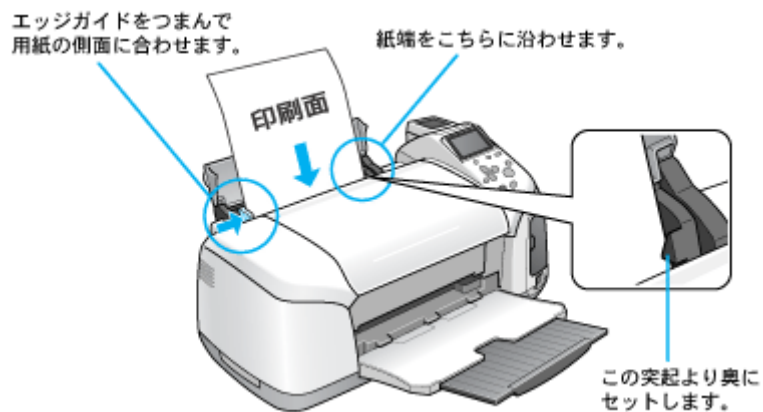

3. ハードディスクのアイコンをダブルクリックします。



4. **1** [アプリケーション] フォルダをダブルクリックして、**2** [EPSON Printer Utility] アイコンをダブルクリックします。



5. **1** 本製品名を選択して、**2** [OK] ボタンをクリックします。



6. [ノズルチェック] ボタンをクリックします。



#### 補足情報

[ノズルチェック] ボタンの下の [ヘッドクリーニング] ボタンをクリックすると、ヘッドクリーニングができます。

7. この後は、画面の指示に従って操作してください。

### 補足情報

操作を進めると、ノズルチェックパターンが印刷されます。パターンを見てノズルが目詰まりしている場合は、引き続きヘッドクリーニングをしてください。

正常 ノズルは目詰まりしていません。印刷できます。

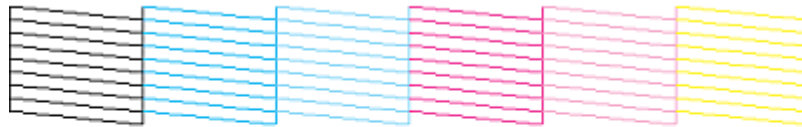

異常 ノズルが目詰まりしています。クリーニングを実行してください。

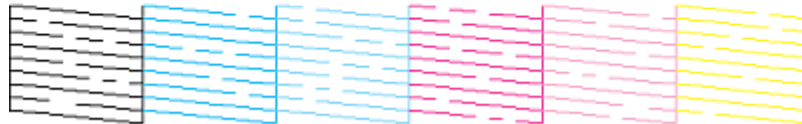

### こんなときは

◆◆ヘッドクリーニングを行っても、目詰まりが解消されない◆◆

ヘッドクリーニングを数回行ってみてください。なお、ヘッドクリーニングは、連続で行わずにノズルチェックパターンと交互に行ってください。また、ノズルチェックとヘッドクリーニングを交互に 5 回以上繰り返しても目詰まりが解消されない場合は、プリンタの電源をオフにして一晩以上放置してください。時間をおくことによって、目詰まりしているインクが溶解する場合があります。

## Mac OS 9 の場合（操作手順）

1. プリンタの電源をオンにします。
2. プリンタに A4 サイズの普通紙を複数枚セットします。

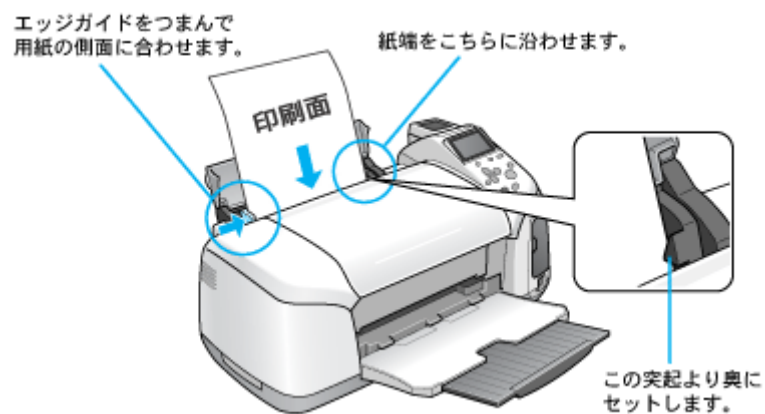

3. プリンタドライバの設定画面（[プリント] 画面または [用紙設定] 画面）を表示します。

☞ 「プリンタドライバ「画面の表示方法」」 155

4.  ボタンをクリックします。

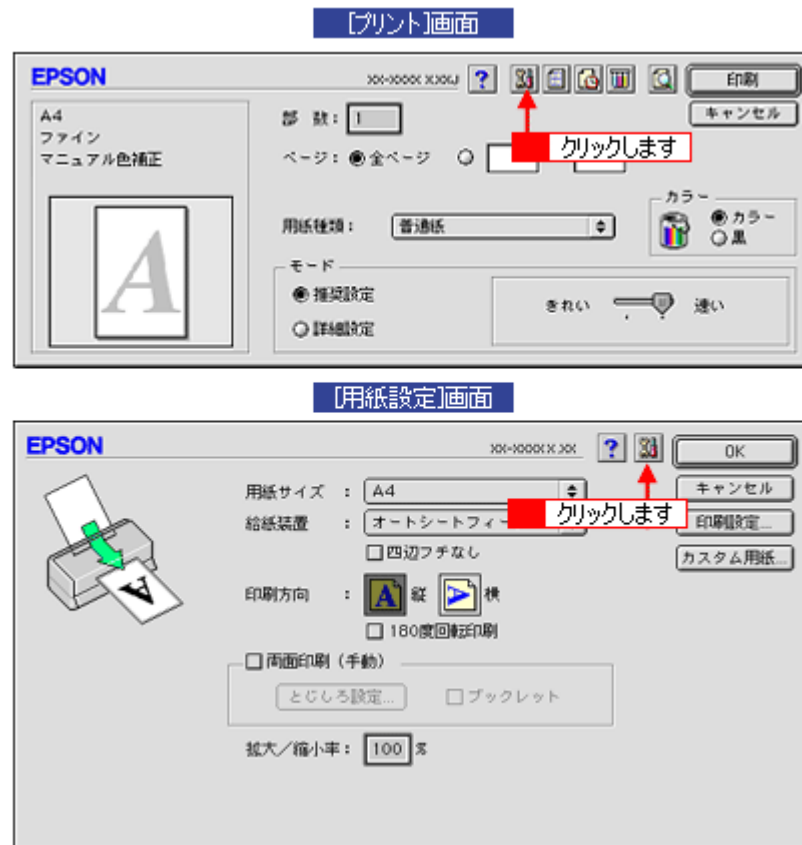

5. [ノズルチェック] ボタンをクリックします。

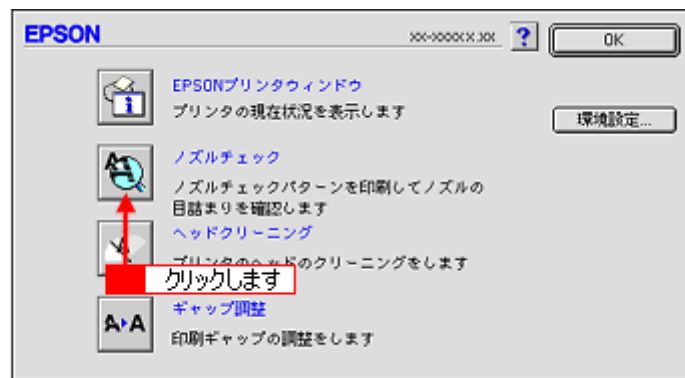

**補足情報**

[ノズルチェック] ボタンの下の [ヘッドクリーニング] ボタンをクリックすると、ヘッドクリーニングができます。

6. この後は、画面の指示に従って操作してください。

**補足情報**

操作を進めると、ノズルチェックパターンが印刷されます。パターンを見てノズルが目詰まりしている場合は、引き続きヘッドクリーニングをしてください。

正常 ノズルは目詰まりしていません。印刷できます。

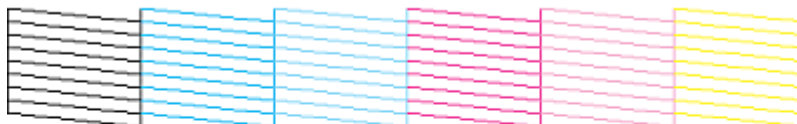

異常 ノズルが目詰まりしています。クリーニングを実行してください。

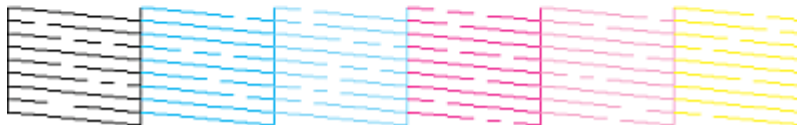

#### こんなときは

◆◆ヘッドクリーニングを行っても、目詰まりが解消されない◆◆

ヘッドクリーニングを数回行ってみてください。なお、ヘッドクリーニングは、連続で行わずにノズルチェックパターンと交互に行ってください。また、ノズルチェックとヘッドクリーニングを交互に5回以上繰り返しても目詰まりが解消されない場合は、プリンタの電源をオフにして一晩以上放置してください。時間をおくことによって、目詰まりしているインクが溶解する場合があります。

## ギャップ調整

ギャップ調整機能は、印刷時のギャップ（ずれ）を調整します。

横（左右）のずれ : 本製品は高速で印刷するために、プリントヘッドが左右どちらに移動するときにもインクを吐出しています。この印刷方式を「双方向印刷」と呼びます。この双方向印刷をしているときに、まれに、右から左へ移動するときの印刷位置と左から右へ移動するときの印刷位置がずれて、縦の罫線がずれたり、ぼけたような印刷結果になる場合があります。

### 補足情報

印刷速度より印刷品質を重視する場合は、「双方向印刷」ではなく「単方向印刷」をお勧めします。「双方向印刷」をする / しないの設定は、プリンタドライバの [手動設定] (Windows) / [詳細設定] (Macintosh) で行ってください。

## 調整手順

ご利用の OS を選択してください。

- ▼ 「Mac OS X の場合（調整手順）」 256
- ▼ 「Mac OS 9 の場合（調整手順）」 257

### Mac OS X の場合（調整手順）

1. 普通紙を数枚用意します。
2. プリンタの電源をオンにします。
3. ハードディスクのアイコンをダブルクリックします。



4. **1** [アプリケーション] フォルダをダブルクリックして、**2** [EPSON Printer Utility] アイコンをダブルクリックします。



5. **1** 本製品名を選択して、**2** [OK] ボタンをクリックします。



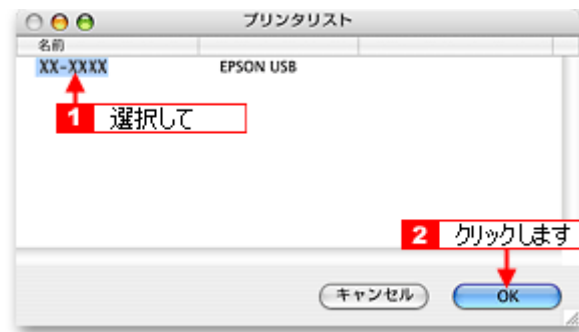

6. [ギャップ調整] ボタンをクリックします。



7. この後は、画面の指示に従って操作してください。

### Mac OS 9 の場合（調整手順）

1. 普通紙を数枚用意します。
2. プリンタの電源をオンにします。
3. プリンタドライバの設定画面（[プリント] 画面または [用紙設定] 画面）を表示します。

☞「プリンタドライバ「画面の表示方法」」155

4.  ボタンをクリックします。

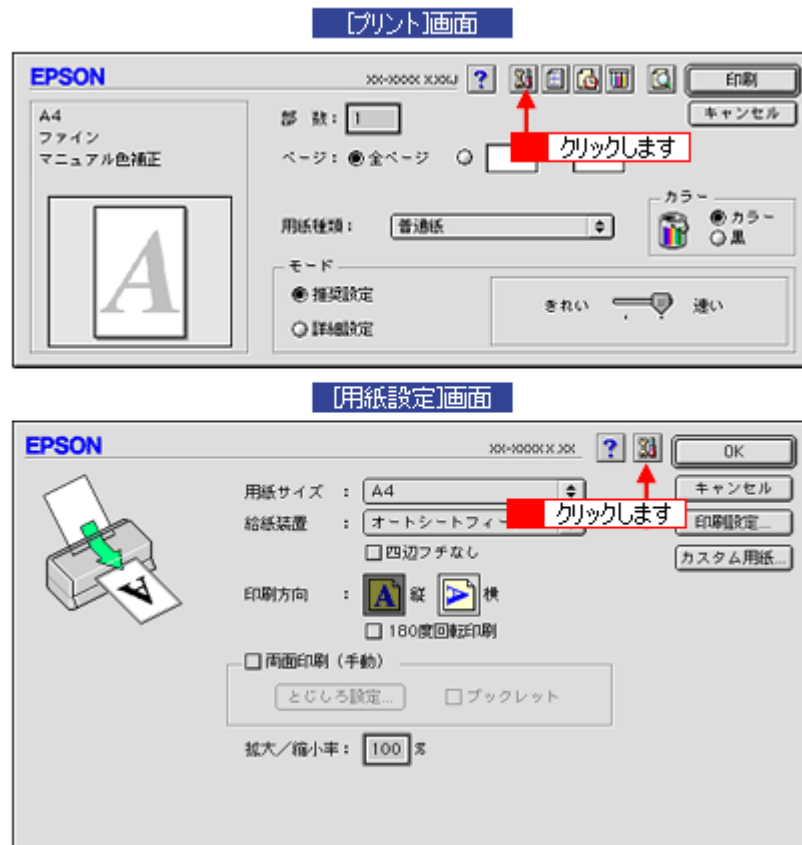

5. [ギャップ調整] ボタンをクリックします。

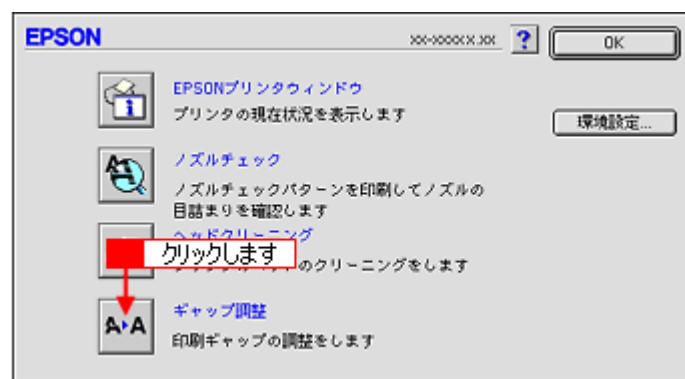

6. この後は、画面の指示に従って操作してください。

#### 補足情報

##### ◆◆ギャップ調整シートの見方◆◆

ギャップ調整を進めて行くと、2種類の調整用シートが印刷されます。

- 黒印刷のためギャップ調整シートでは、それぞれ縦スジのないパターンの番号を選択してください。下図の場合は、それぞれ「5」を選択します。

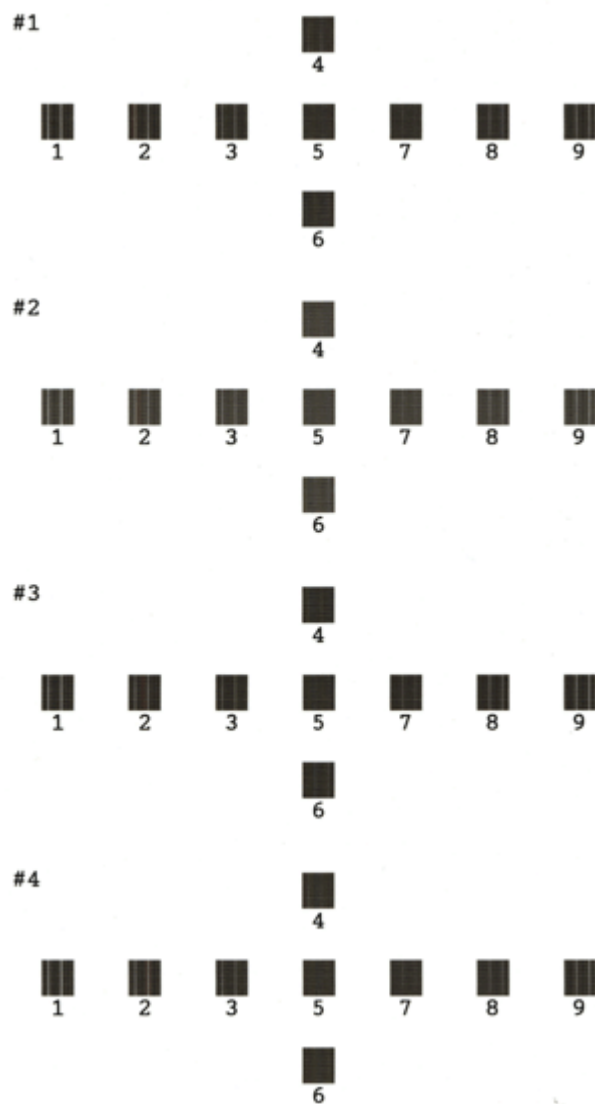

- カラー印刷のためのギャップ調整シートでは、それぞれ縦スジのないパターンの番号を選択してください。下図の場合は、それぞれ「5」を選択します。

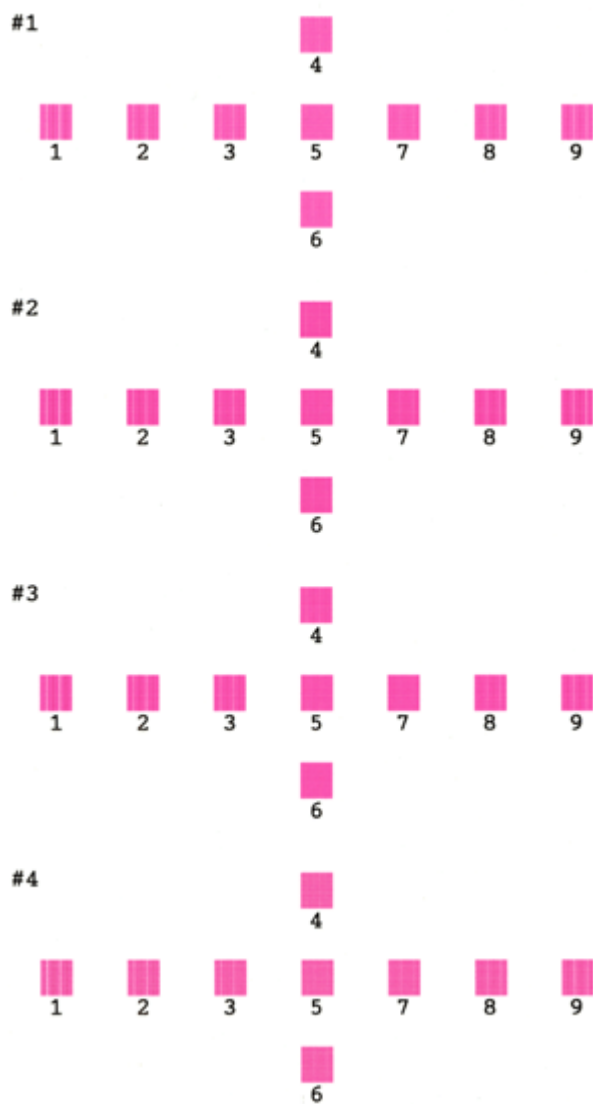

## 保管時（長期間使用しないとき）のお願い

### このページのもくじ

- ① 「定期的に印刷してください」 261
- ② 「水平な状態で保管してください」 261
- ③ 「プリンタ内部にホコリが入らないようにしてください」 261

### 定期的に印刷してください

万年筆などを長期間放置すると乾燥して書けなくなるのと同じように、プリンタも長期間使用しないでいると、プリントヘッド（ノズル）が乾燥して目詰まりする場合があります。ノズルの目詰まりを防ぐために、定期的に印刷することをお勧めします。

#### こんなときは

◆◆長期間使っていないプリンタをお使いになる場合は◆◆

長期間使っていないプリンタは、ノズルが目詰まりしている可能性があります。ノズルチェック機能を使ってノズルの目詰まりを確認し、ノズルが目詰まりしている場合はプリントヘッドをクリーニングしてください。

☞☞「ノズルチェックとプリントヘッドのクリーニング」 247

### 水平な状態で保管してください

本製品を保管するときは、インクカートリッジを取り付けたまま、水平な状態で保管してください。

#### 注意

- 必ずインクカートリッジを取り付けたまま保管してください。取り外した状態で保管すると、プリントヘッドが乾燥して印刷できなくなるおそれがあります。
- 保管するときは、傾けたり、立てたり、逆さにしたりしないでください。インクが漏れるおそれがあります。

### プリンタ内部にホコリが入らないようにしてください

プリンタのノズルは、大変小さいものです。そのため、目に見えない小さいホコリがプリントヘッドに付着すると、目詰まりしてしまいます。必要時以外は、用紙サポートや排紙トレイを閉じておいてください。また、長期間使用しないときなどは、ホコリが入らないように、布やシートなどをかけておくことをお勧めします。

## お手入れ

### このページのもくじ

- 「外装面のお手入れ」 262
- 「給紙／排紙ローラのクリーニング」 262

### 外装面のお手入れ

1. プリンタの電源をオフにして、電源プラグをコンセントから抜きます。
2. 柔らかい布を使って、ほこりや汚れを払います。

汚れがひどいときは、中性洗剤を少量入れた水に柔らかい布を浸し、よく絞ってからふいてください。そして最後に、乾いた柔らかい布で水気をふいてください。

#### 注意

- ・ プリンタ内部に水気が入らないようにしてください。
- ・ ベンジン／シンナー／アルコールなどの揮発性の薬品は使用しないでください。

### 給紙／排紙ローラのクリーニング

印刷後の用紙などの表面にローラの汚れが付いたときは、以下の手順に従って、普通紙を給排紙してローラの汚れをふき取ってください。

1. プリンタの電源をオンにします。
2. A4 サイズの普通紙を 1 枚セットします。

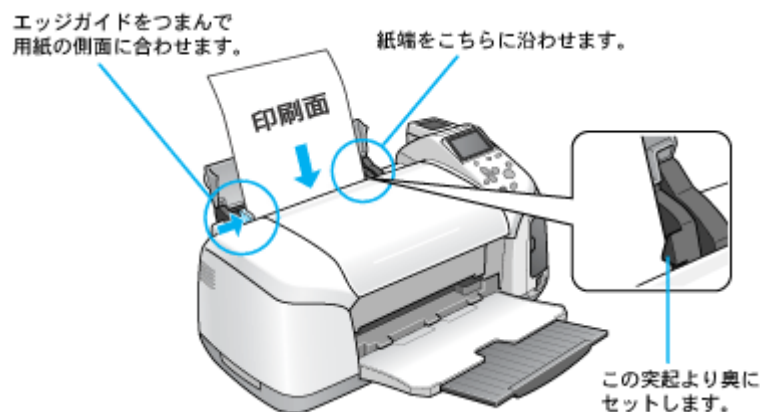

3. [給紙 / 排紙] メニューを実行します。

こだわり印刷モードにした後、**1** [詳細設定] を選択して【OK】ボタンを押し、**2** [給紙 / 排紙] を選択して【OK】ボタンを押し、**3** もう一度【OK】ボタンを押しします。

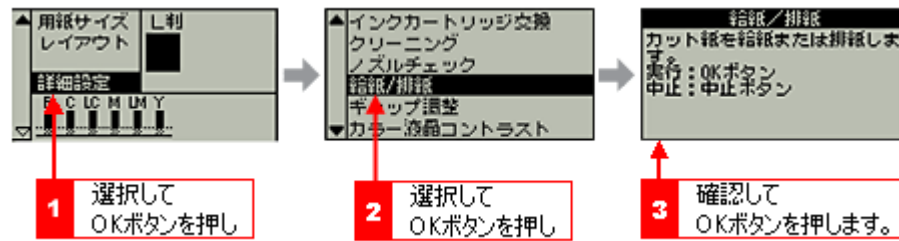

用紙が給紙されます。

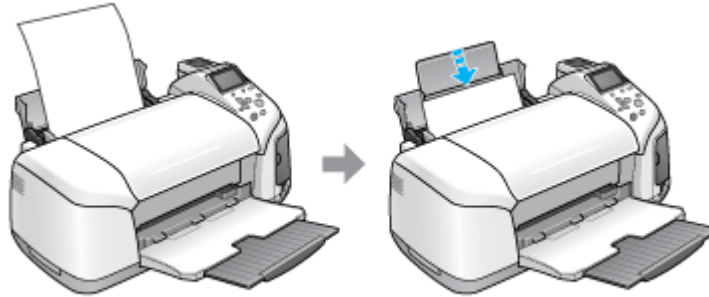

4. [給紙/排紙] を選択して【OK】ボタンを押し、もう一度【OK】ボタンを押します。

用紙が排紙されます。

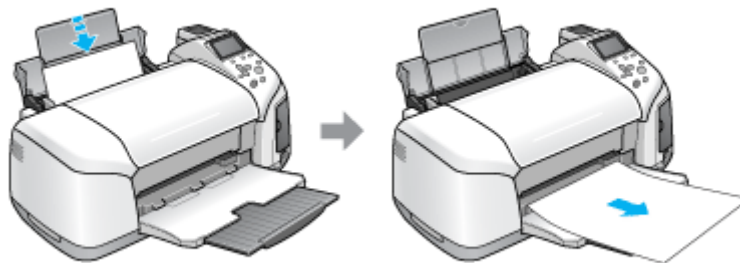

5. 手順 2～4 までの操作を 2、3 回繰り返します。

これでローラのクリーニングは終了です。

**注意**

◆◆プリンタ内部について◆◆

- 四辺フチなし印刷をすると、インク吸収部分（スポンジ）にインクが付着しますが、ふき取らずにそのままお使いください。
- 白いケーブルには、手を触れないでください。

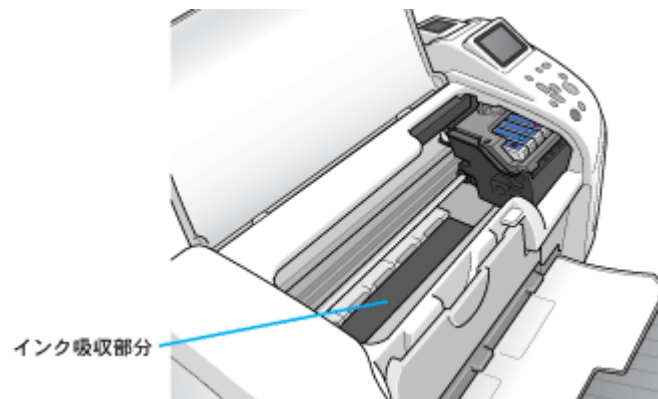

◆◆ホコリが入らないように◆◆

ホコリの多い場所には設置しないでください。また、ホコリがプリンタ内部に入らないように、必要時以外はプリンタカバーを閉めてお使いください。

補足情報

◆◆用紙サイズの設定を間違えてプリンタ内部を汚さないために◆◆

紙幅チェック印刷機能を使うと、用紙幅をチェックしながら印刷し、用紙サイズの設定を間違えたときの用紙外への印字を防止することができます。

プリンタドライバの [紙幅チェック印刷] をチェックして印刷してみてください。

• Mac OS X の場合

以下の画面は、[プリント] 画面を表示して [拡張設定] を選択すると表示されます。

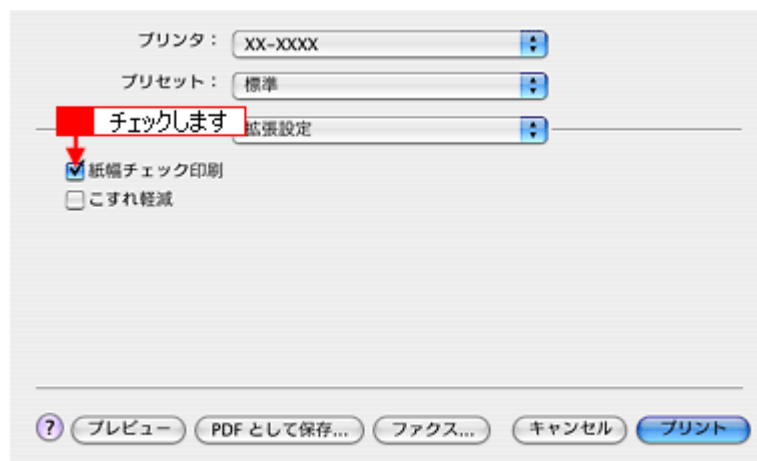

• Mac OS 9 の場合

以下の画面は、プリンタドライバの [プリント] 画面で、[詳細設定] モードにして、[設定変更] ボタンをクリックすると表示されます。



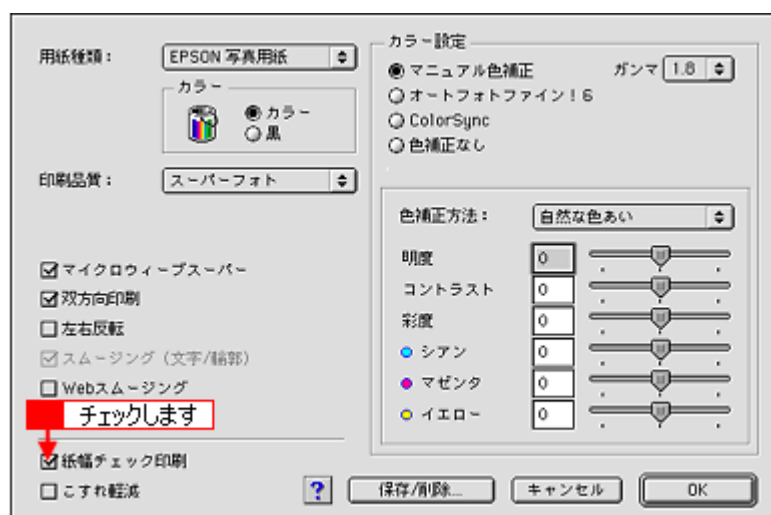

## 輸送時のご注意

本製品を輸送するときは、衝撃などから守るために、しっかり梱包してください。

1. プリンタの電源をオフにします。
2. プリンタカバーを開け、プリントヘッドが右端のキャッピング位置にあることを確認します。

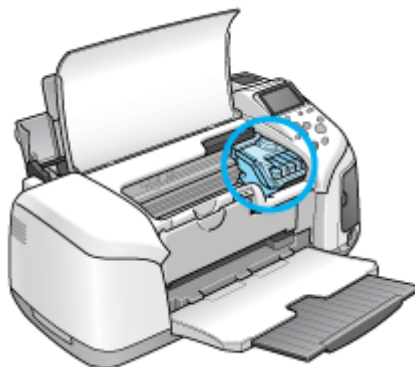

### 注意

インクカートリッジは、絶対に取り外さないでください。プリントヘッドが乾燥し、印刷できなくなるおそれがあります。

3. 市販のテープなどで、インクカートリッジセット部が動かないように本体カバーにしっかりと固定してください。

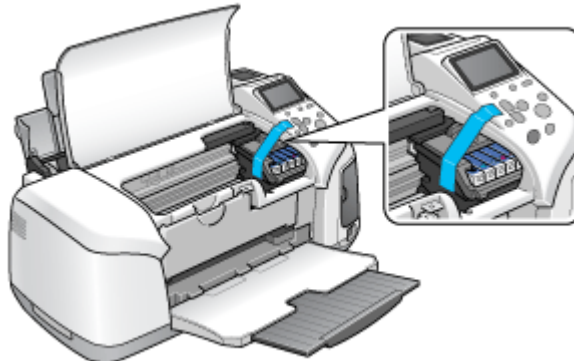

長期間貼り付けると糊がはがれ難くなるテープもありますので、輸送後は、直ちにはがしてください。

4. 排紙トレイと用紙サポートを収納します。

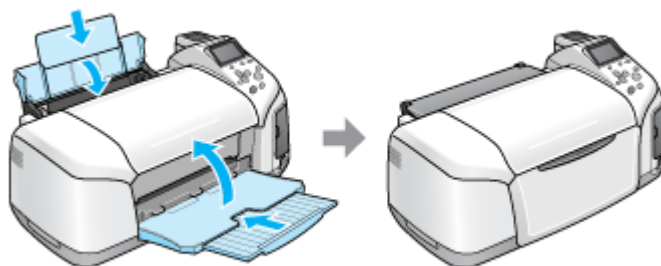

5. 電源プラグをコンセントから抜き、ケーブルをプリンタから取り外します。
6. 梱包材を取り付け、プリンタを水平にして梱包箱に入れます。

上記の手順でしっかりと梱包したら、輸送の準備は整いました。

---

 注意

梱包材取り付け時、輸送時は、プリンタを傾けたり、立てたり、逆さにしたりせず、水平な状態にしてください。

---

 こんなときは

輸送後に印刷不良が発生したときは、プリントヘッドをクリーニングしてください。

 「ノズルチェックとプリントヘッドのクリーニング」 247

# 本製品について

## プリンタの状態をパソコン画面で確認

プリンタが印刷できる状態か、インク残量はどのくらいか、プリンタがエラー状態になっていないかなどを、パソコンの画面で確認できます。



### 表示方法

ご利用の OS を選択してください。

- ▼ 「Mac OS X の場合（表示方法）」 268
- ▼ 「Mac OS 9 の場合（表示方法）」 270

#### Mac OS X の場合（表示方法）

1. ハードディスクのアイコンをダブルクリックします。



2. **1** [アプリケーション] フォルダをダブルクリックして、**2** [EPSON Printer Utility] アイコンをダブルクリックします。



#### 補足情報

◆◆ [プリンタ設定ユーティリティ] 画面からも表示できます ◆◆

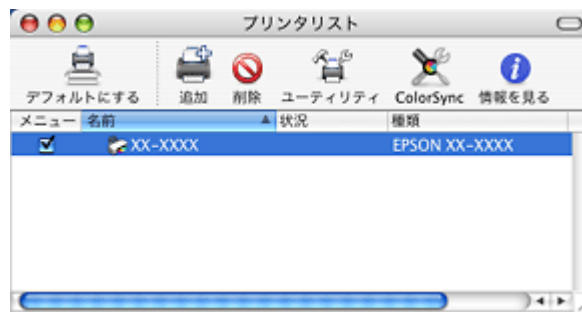

3. **1** 本製品名を選択して、**2** [OK] ボタンをクリックします。

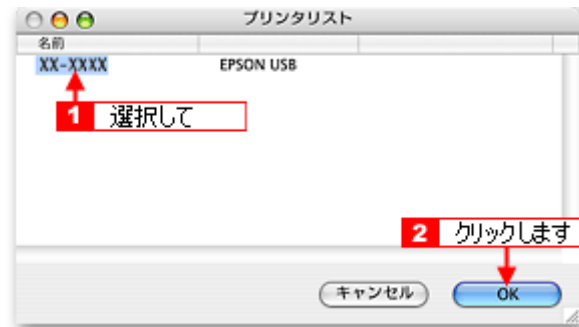

4. [EPSON プリンタウィンドウ] ボタンをクリックします。



5. プリンタの状態を確認します。



### 補足情報

エラー状態になっている場合は、表示されているメッセージに従ってエラーを解除してください。

## Mac OS 9 の場合（表示方法）

1. プリンタドライバの設定画面（[プリント] 画面または [用紙設定] 画面）を表示します。

⇒「プリンタドライバ「画面の表示方法」」155

2.  ボタンをクリックします。

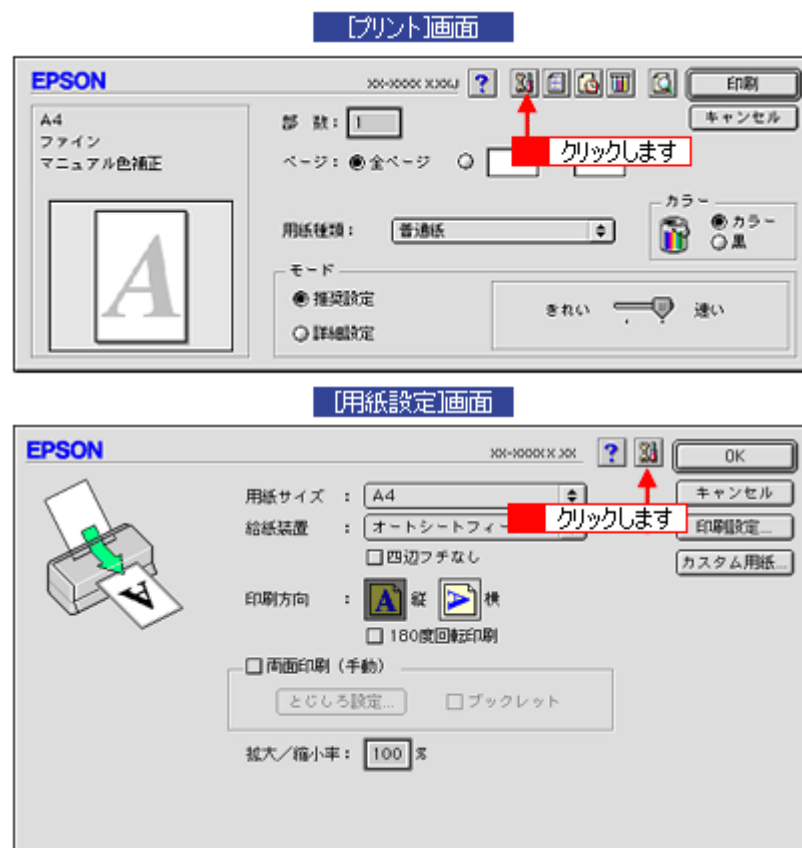

3. [EPSON プリンタウィンドウ] ボタンをクリックします。

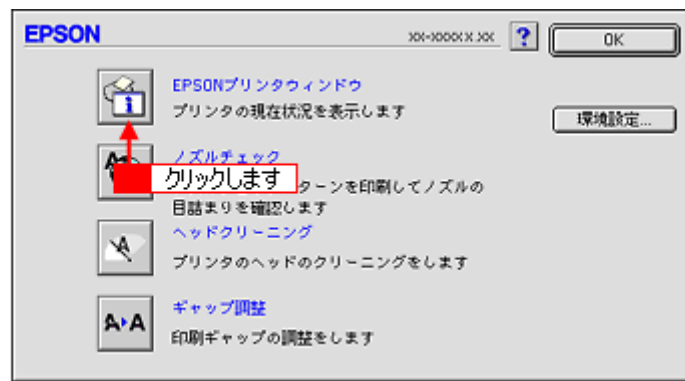

#### 4. プリンタの状態を確認します。



#### 補足情報

エラー状態になっている場合は、表示されているメッセージに従ってエラーを解除してください。

## 使用できる用紙／CD／DVD

本製品で印刷できるエプソン製専用紙、市販用紙、CD/DVD について説明します。





### 補足情報

- エプソンでは、お客様のさまざまなご要望にお応えできるよう各種用紙をご用意しております。市販の普通紙にも印刷することができますが、よりきれいに印刷するためにエプソン製専用紙のご使用をお勧めします。
- サイズ別で使用できる用紙がわかる一覧表も掲載しています。  
 「使用できる用紙（サイズ別一覧表）」 276

### 注意

一部専用紙に付属の「クリーニングシート」は、本製品では紙送りの機構上ご使用になれません。

### このページのもくじ

-  「L 判／A4 など」 272
-  「ハガキ」 274
-  「封筒」 274
-  「CD／DVD」 275

## L 判／A4 など

### エプソン製専用紙

#### 写真用紙

用紙名	特長	サイズ	入り数	型番
写真用紙<光沢>	長期間色あせにくい、耐光性、耐水性に優れた光沢写真用紙です。	カード	50	KC50PSK
		L 判	20	KL20PSK
			50	KL50PSK
			100	KL100PSK
		2L 判	20	K2L20PSK
			50	K2L50PSK
		六切	50	K6G50PSK
		A4	20	KA420PSK
			50	KA450PSK
			100	KA4100PSK
250	KA4250PSKN			
写真用紙<絹目調>	長期間色あせにくい、耐光性、耐水性に優れた光沢感を抑えた写真用紙です。	L 判	20	KL20MSH
			100	KL100MSH
		2L 判	20	K2L20MSH
			50	K2L50MSH
		A4	20	KA420MSH



**光沢紙**

用紙名	特長	サイズ	入り数	型番
光沢紙	デジタルカメラの写真をお手軽に印刷できます。	A4	20	KA420GP
			50	KA450GP
			100	KA4100GP

**マット紙**

用紙名	特長	サイズ	入り数	型番
フォトマット紙	光沢のない落ち着いた質感のマット紙で、耐久性、耐光性に優れた専用紙です。	A4	50	KA450PM
スーパーファイン紙	写真入りカラー文書、インターネット出力、さまざまな用途に最適な用紙です。	A4	100	KA4100NSF
			250	KA4250NSF

**普通紙**

用紙名	特長	サイズ	入り数	型番
両面上質普通紙 <再生紙>	ビジネス文書の作成時などに役立つ両面印刷が可能なインクジェットプリンタ用の普通紙（古紙 100% 配合の再生紙）です。	A4	250	KA4250NPD

**バラエティ用紙**

用紙名	特長	サイズ	入り数	型番
両面マット紙<再生紙>	あなただけのオリジナル名刺を1枚から作れます。両面印刷対応です。	名刺	100	KNC100MPD
ミニフォトシール	16分割のオリジナルシールができます。 ※ハガキサイズ 16分割シールに対応したアプリケーションソフトが必要です。	ハガキ (16分割)	5	MJHSP5
フォト光沢名刺カード	写真高画質の四辺フチなし全面印刷であなただけのオリジナル名刺が作れます。(A4 [8面]、片面印刷用、ミシン目付き)	A4 サイズ (8分割)	10	KNC10PP
スーパーファイン専用ラベルシート	オリジナルのステッカーが手軽につくれる、裏面糊付きのラベルシールです。 ※全面シールです。ミシン目はありません。	A4	10	MJASP5
アイロンプリントペーパー	印刷した写真やイラストを、アイロンを使って衣類などに転写可能な特殊用紙です。 ※転写できる素材は、「綿 100%」または「綿 50%以上の混紡」です。	A4	5	MJTRSP1

**市販用紙**

一般に販売されているコピー用紙、事務用普通紙をご利用ください。

**注意**

- 坪量 64 ~ 90g/m<sup>2</sup>、厚さ 0.08 ~ 0.11mm の範囲のものをご使用ください。
- 本製品で使用できるサイズについては、以下のページでご確認ください。  
☞「印刷できる用紙のサイズ」286

## ハガキ

### エプソン製専用ハガキ

用紙名	特長	サイズ	入り数	型番
写真用紙<縮目調>はがき	長期間色あせにくい、耐光性、耐水性に優れた光沢感を抑えたハガキサイズの写真用紙です。	ハガキ	20	KH20MSH
フォト・クオリティ・カード2	写真やグラフィック印刷、デザインの印刷に適したハガキサイズの光沢紙です。	ハガキ	20	PMHSP1
スーパーファイン専用ハガキ	デジタルカメラで撮影した写真入りのハガキ印刷に適したハガキサイズのマット紙です。	ハガキ	50	MJSP5

### 郵便ハガキ

一般の郵便ハガキ（※）をご利用ください。インクジェット対応の郵便ハガキもご利用できます。

※日本郵政公社製

#### 注意

- 写真を貼り付けたハガキや、シールなどを貼ったハガキは使用しないでください。
- 往復ハガキの場合は、中央に折り目のないものをお使いください。
- 市販の再生紙ハガキなどは、正常に給紙できないおそれがあります。

## 封筒

本製品で印刷できる封筒のサイズは、以下の通りです。

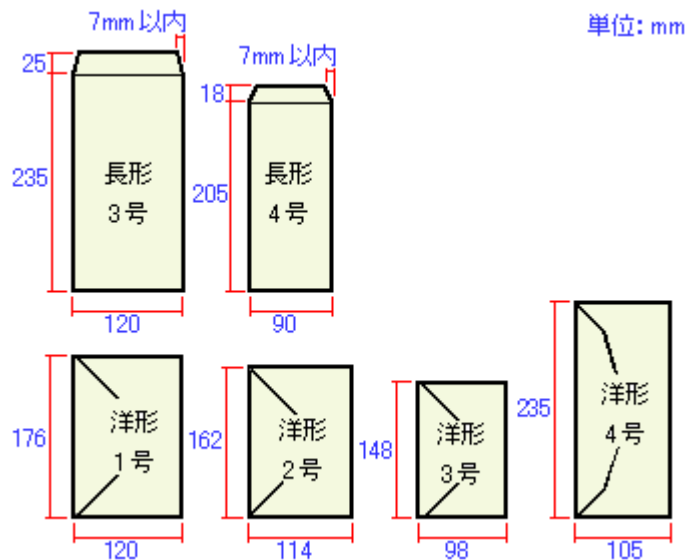

#### 補足情報

上記の封筒であってもフラップの長さが異なる封筒をご使用の場合は、ユーザー定義サイズで封筒のサイズを設定してから印刷してください。ユーザー定義サイズで封筒のサイズを設定する場合、用紙の長さはフラップを含めた長さに設定してください。

☞「オリジナルサイズの用紙に印刷」103

**注意**

- ご利用の封筒によっては、上記の定形サイズの封筒またはユーザー定義サイズで設定した封筒で印刷したにもかかわらず、印刷開始位置がずれることがあります。印刷前には必ず試し印刷することをお勧めします。
- 印刷可能なサイズの封筒であっても、以下の封筒はご使用になれません。無理にご使用になると、給紙機構に悪影響を及ぼすおそれがありますので、絶対にご使用にならないでください。

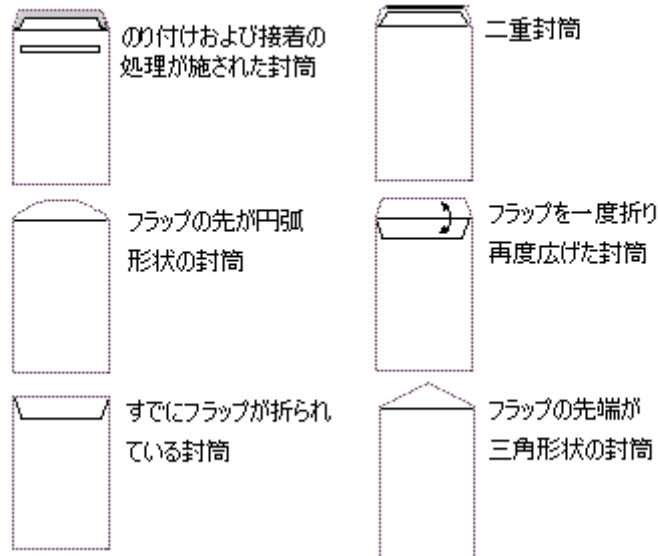
**以下の封筒は使用できません****CD / DVD**

本製品で印刷できる CD/DVD は、以下の通りです。

「レーベル面がインクジェット方式カラープリンタでの印刷に対応している 12cm/8cm サイズの CD/DVD メディア (CD-R/RW、DVD-R/RW など)」

CD/DVD の取扱説明書などに、「レーベル面印刷可能」や「インクジェットプリンタ対応」などと表記されているものをご使用ください。

**注意**

CD/DVD の取り扱い方法やデータ書き込み時の注意事項については、CD/DVD の取扱説明書をご覧ください。

**補足情報**

エプソンのホームページで、印刷できることを確認した CD/DVD をご案内しています。

☞ [http://www.i-love-epson.co.jp/cdr\\_media/](http://www.i-love-epson.co.jp/cdr_media/)

## 使用できる用紙（サイズ別一覧表）

本製品で印刷できるエプソン製専用紙をサイズ別で説明します。

### 定形紙

サイズ	用紙名	特長	入り数	型番
カード	写真用紙<光沢>	長期間色あせにくい、耐光性、耐水性に優れた光沢写真用紙です。	50	KC50PSK
名刺	両面マット紙<再生紙>	あなただけのオリジナル名刺を1枚から作れます。両面印刷対応です。	100	KNC100MPD
L判	写真用紙<光沢>	長期間色あせにくい、耐光性、耐水性に優れた光沢写真用紙です。	20	KL20PSK
			50	KL50PSK
			100	KL100PSK
	写真用紙<絹目調>	長期間色あせにくい、耐光性、耐水性に優れた光沢感を抑えた写真用紙です。	20	KL20MSH
			100	KL100MSH
2L判	写真用紙<光沢>	長期間色あせにくい、耐光性、耐水性に優れた光沢写真用紙です。	20	K2L20PSK
			50	K2L50PSK
	写真用紙<絹目調>	長期間色あせにくい、耐光性、耐水性に優れた光沢感を抑えた写真用紙です。	20	K2L20MSH
			50	K2L50MSH
ハガキ	写真用紙<絹目調>はがき	長期間色あせにくい、耐光性、耐水性に優れた光沢感を抑えたハガキサイズの写真用紙です。	20	KH20MSH
	フォト・クオリティ・カード2	写真やグラフィック印刷、デザインの印刷に適したハガキサイズの光沢紙です。	20	PMHSP1
	スーパーファイン専用ハガキ	デジタルカメラで撮影した写真入りのハガキ印刷に適したハガキサイズのマット紙です。	50	MJSP5
ハガキ (16分割)	ミニフォトシール	16分割のオリジナルシールができます。 ※ハガキサイズ16分割シールに対応したアプリケーションソフトが必要です。	5	MJHSP5
六切	写真用紙<光沢>	長期間色あせにくい、耐光性、耐水性に優れた光沢写真用紙です。	50	K6G50PSK

A4	写真用紙<光沢>	長期間色あせにくい、耐光性、耐水性に優れた光沢写真用紙です。	20	KA420PSK
			50	KA450PSK
			100	KA4100PSK
			250	KA4250PSKN
	写真用紙<絹目調>	長期間色あせにくい、耐光性、耐水性に優れた光沢感を抑えた写真用紙です。	20	KA420MSH
	光沢紙	デジタルカメラの写真を手軽に印刷できます。	20	KA420GP
			50	KA450GP
			100	KA4100GP
	フォトマット紙	光沢のない落ち着いた質感のマット紙で、耐久性、耐光性に優れた専用紙です。	50	KA450PM
	スーパーファイン紙	写真入りカラー文書、インターネット出力、さまざまな用途に最適な用紙です。	100	KA4100NSF
			250	KA4250NSF
	両面上質普通紙<再生紙>	ビジネス文書の作成時などに役立つ両面印刷が可能なインクジェットプリンタ用の普通紙(古紙 100% 配合の再生紙)です。	250	KA4250NPD
	スーパーファイン専用ラベルシート	オリジナルのステッカーが手軽につくれる、裏面糊付きのラベルシートです。 ※全面シールです。ミシン目はありません。	10	MJASP5
アイロンプリントペーパー	印刷した写真やイラストを、アイロンを使って衣類などに転写可能な特殊用紙です。 ※転写できる素材は、「綿 100%」または「綿 50%以上の混紡」です。	5	MJTRSP1	
A4 サイズ (8 分割)	フォト光沢名刺カード	写真高画質の四辺フチなし全面印刷であなただけのオリジナル名刺が作れます。(A4 [8 面]、片面印刷用、ミシン目付き)	10	KNC10PP

# 用紙別プリンタドライバ設定一覧

各用紙によってプリンタドライバの【用紙種類】の設定が異なります。以下をご確認ください。

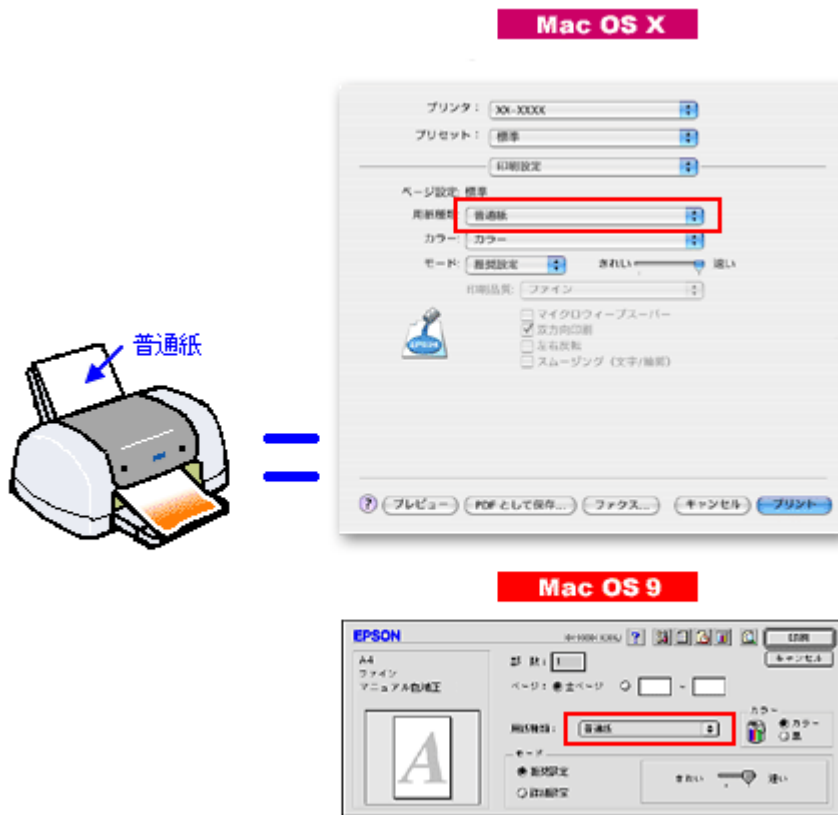

- セットした用紙を選択してください。
- ① 「L判/A4サイズなどの用紙」 278
  - ② 「ハガキ」 279
  - ③ 「封筒」 279
  - ④ 「CD/DVD」 279

## L判/A4サイズなどの用紙

セットした用紙	プリンタドライバ設定 【用紙種類】
写真用紙<光沢>	EPSON 写真用紙
写真用紙<絹目調>	
光沢紙	EPSON 光沢紙
フォトマット紙	EPSON フォトマット紙
両面マット紙<再生紙>	EPSON 両面マット紙<再生紙>
スーパーファイン紙	EPSON スーパーファイン紙
両面上質普通紙<再生紙>	普通紙
ミニフォトシール	EPSON フォトシール
アイロンプリントペーパー	EPSON アイロンプリントペーパー
フォト光沢名刺カード	EPSON 光沢紙

スーパーファイン専用ラベルシート	EPSON スーパーファイン紙
一般に販売されているコピー用紙、事務用普通紙	普通紙

## ハガキ

セットした用紙	プリンタドライバ設定 【用紙種類】	
郵便ハガキ	普通紙	
郵便ハガキ（インクジェット紙）	宛名面	普通紙
	通信面	郵便ハガキ（インクジェット紙）
写真用紙＜絹目調＞はがき	宛名面	普通紙
	通信面	EPSON 写真用紙
フォト・クオリティ・カード2	宛名面	普通紙
	通信面	EPSON 光沢紙
スーパーファイン専用ハガキ	宛名面	普通紙
	通信面	EPSON スーパーファイン紙

## 封筒

[普通紙] を選択してください。

## CD / DVD

セットした CD/DVD	プリンタドライバ設定 【用紙種類】
一般に販売されている CD/DVD	CD/DVD レーベル
一般に販売されている CD/DVD の中で、高画質印刷に対応した CD/DVD ※	高画質対応 CD/DVD レーベル

※高画質対応の CD/DVD については、エプソンのホームページでご案内しています。

 [http://www.i-love-epson.co.jp/cdr\\_media/](http://www.i-love-epson.co.jp/cdr_media/)

## 印刷の中止方法

印刷を中止したいときは、どちらかの操作を行ってください。

- ▶ 「プリンタの【中止】ボタンで印刷を中止する」280
- ▶ 「パソコンの画面から印刷を中止する」280



### プリンタの【中止】ボタンで印刷を中止する

【中止】ボタンを押してください。  
印刷が中止されて、用紙が排紙されます。

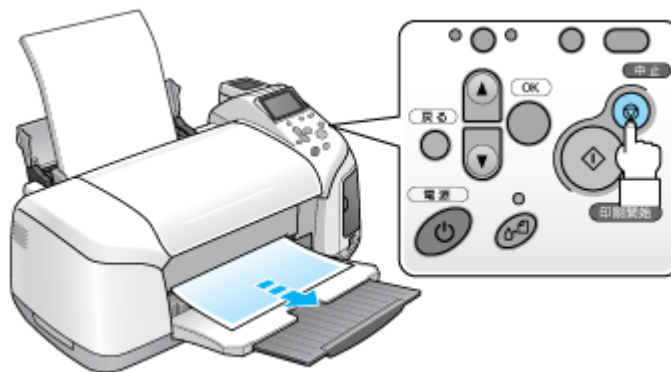

#### 注意

上記の操作では、パソコン内の印刷待ちデータを削除することはできません。パソコン内の印刷待ちデータを削除する場合は、このページ下の「パソコンの画面から印刷を中止する」をご覧ください。

### パソコンの画面から印刷を中止する

ご利用の OS を選択してください。

- ▶ 「Mac OS X の場合（パソコンの画面から印刷を中止する）」280
- ▶ 「Mac OS 9 の場合（パソコンの画面から印刷を中止する）」281

#### Mac OS X の場合（パソコンの画面から印刷を中止する）

印刷途中の場合は、[プリンタ]アイコンが [Dock] 内に表示されていますので、このアイコンをクリックしてください。

#### こんなときは

◆◆ Mac OS X v10.2 をご利用の方へ◆◆

[プリンタ]アイコンは、[プリントセンター]アイコンになります。

1. [Dock] 内の [プリンタ] アイコンをクリックします。





2. **1** 印刷データをクリックして、**2** [削除] ボタンをクリックします。

これで印刷が中止されます。

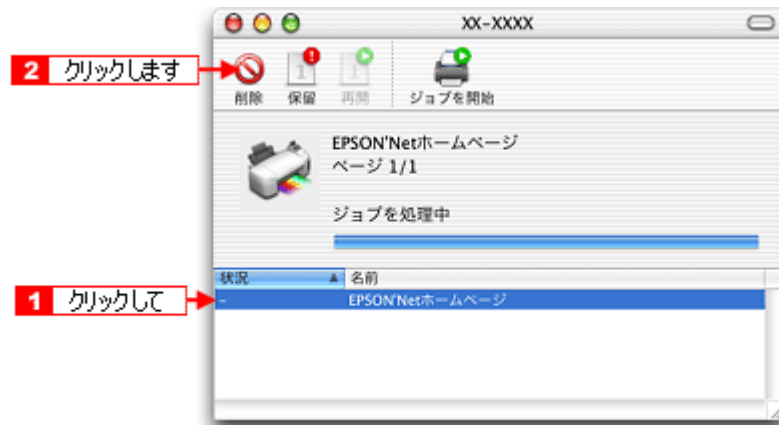

#### 補足情報

- 印刷待ちのデータを削除したい場合も、上記手順と同じように操作してください。
- パソコンの画面上で [削除] ボタンをクリックしても、すでにプリンタ側に送られてしまったデータは削除できません。このような場合は、プリンタの【中止】ボタンを押して印刷を中止してください。

## Mac OS 9 の場合（パソコンの画面から印刷を中止する）

### バックグラウンドプリント使用時の場合

画面上に表示される EPSON Monitor IV（モニターフォー）を使用して印刷を中止します。

1. アプリケーションメニューから [EPSON Monitor IV] を選択します。

EPSON Monitor IV の画面が表示されます。



2. **1** 印刷文書のアイコンをクリックして、**2**  ボタンをクリックします。

印刷キャンセルに関する画面が表示された場合は、画面の表示に従ってください。これで印刷が中止されます。

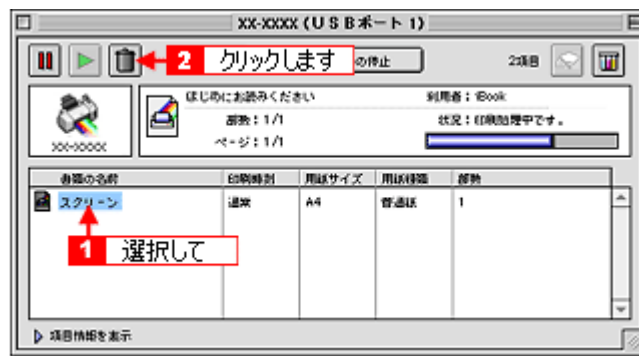

#### 補足情報

- 印刷待ちのデータを削除したい場合も、上記手順（EPSON Monitor IV で削除）と同じように操作してください。
- パソコンの画面上で [印刷中止] ボタンをクリックしても、すでにプリンタ側に送られてしまったデータは削除できません。このような場合は、プリンタの【中止】ボタンを押して印刷を中止してください。

#### バックグラウンドプリント未使用の場合

Macintosh の機能を使用して印刷を中止します。

1. キーボードの **Command (⌘)** キーを押しながら **ピリオド (.)** キーを押します。

印刷キャンセルに関する画面が表示された場合は、画面の表示に従ってください。これで印刷が中止されます。

## メモ리카ードドライブとしての使い方

本プリンタのメモ리카ードスロットは、フロッピーディスクドライブと同じように、メモ리카ードドライブとしてファイル（画像データなど）を取り込んだり（コピーしたり）、書き込んだり（保存したり）することができます。

### このページのもくじ

- 「使用上のご注意」 283
- 「メモ리카ードのセットと取り出し」 283
- 「データをメモ리카ードから取り込む方法／メモ리카ードへ書き込む方法」 284

## 使用上のご注意

- Mac OS 9 の場合は、EPSON USB メモ리카ードドライブ用ドライバ3 をインストールしていないと、カードドライブとしてパソコンから使用することはできません。なお、EPSON USB メモ리카ードドライブ用ドライバ3 は、プリンタドライバと同時にインストールされます。
- 書き込み禁止（ライトプロテクト）スイッチや誤消去防止シールが付いているメモ리카ードをご使用の場合は、それらのスイッチやシールを書き込み可能状態にしてからセットしてください。
- メモ리카ードから直接印刷をしているときは、メモ리카ードへの書き込みはできません。
- パソコンからメモ리카ードに画像データ（ファイル）を保存した場合は、本プリンタ操作パネルの枚数欄の表示は更新されません。更新するためには、メモ리카ードをセットし直してください。

## メモ리카ードのセットと取り出し

### セット方法

1. プリンタの電源をオンにします。
2. メモ리카ードをセットします。

詳しくは冊子のマニュアルをご覧ください。

### 取り出し方法

1. メモ리카ードドライブのアイコンを、ゴミ箱に捨てます。（ドラッグアンドドロップします。）

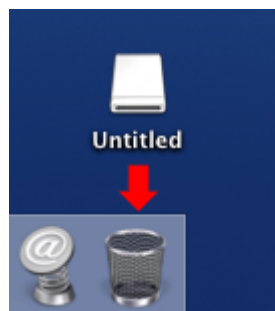

#### 注意

ゴミ箱に捨てないままプリンタの電源をオフにすると、メモ리카ードに保存されている写真データが壊れるおそれがあります。

2. メモ리카ードスロットのランプが点滅していないことを確認します。
3. メモ리카ードを取り出します。

**注意**

プリンタの処理中（メモ리카ードスロットのランプ点滅中）にメモ리카ードを取り外したり、電源をオフにしたりしないでください。データが壊れるおそれがあります。

## データをメモ리카ードから取り込む方法／メモ리카ードへ書き込む方法

### 取り込み／書き込み手順

1. プリンタの電源がオンになっていること、メモ리카ードがセットされていること、プリンタとパソコンがケーブルで接続されていることを確認します。
2. デスクトップ上の [カードドライブ] アイコンをダブルクリックして、データをコピーします。



### メモ리카ードへの書き込み禁止設定

写真データを不用意に削除することのないように、パソコンからメモ리카ードへの書き込みを禁止することができます。設定はプリンタの操作パネルで行います。

1. プリンタの電源をオンにします。
2. [カード書き込み] メニューを実行します。

こだわり印刷モードにした後、**1** [詳細設定] を選択して【OK】ボタンを押し、**2** [カード書き込み] を選択して【OK】ボタンを押し、**3** [禁止] を選択して【OK】ボタンを押しします。

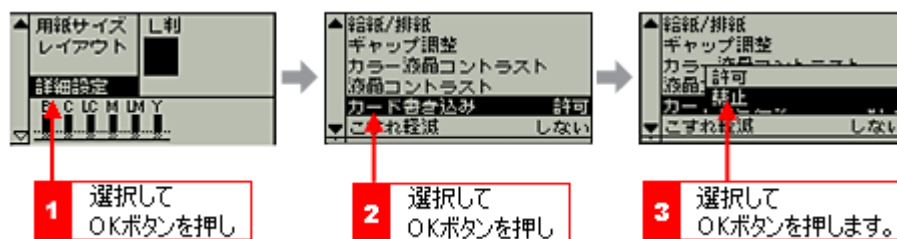

3. プリンタの電源をオフにします。

プリンタの電源をオフにすることで設定が有効になります。

以上で設定は終了です。これで、パソコンからメモ리카ードへの書き込みができなくなります。

## 仕様

### このページのもくじ

- ▼ 「基本仕様」 285
- ▼ 「インクカートリッジ仕様」 285
- ▼ 「用紙仕様」 286
- ▼ 「印刷領域と余白について」 286
- ▼ 「電気仕様」 287
- ▼ 「総合仕様」 288
- ▼ 「インターフェイス仕様」 288
- ▼ 「初期化」 289

## 基本仕様

印字方式	インクジェット
ノズル配列	ブラック：90 ノズル
	カラー：90 ノズル × 5 色
印字方向	双方向最短距離印字（ロジカルシーキング付き）
解像度	5760 ※ 1 × 1440dpi（最大）※ 2
紙送り方式	ASF 式フリクションフィード
入力データバッファ	64KByte

※ 1 最小 1/5760 インチのドット間隔で印刷します。

※ 2 dpi：25.4mm あたりのドット数（Dot Per Inch）

## インクカートリッジ仕様

形態	専用インクカートリッジ
型番	ICBK32（ブラックインクカートリッジ）
	ICC32（シアンインクカートリッジ）
	ICM32（マゼンタインクカートリッジ）
	ICY32（イエローインクカートリッジ）
	ICLC32（ライトシアンインクカートリッジ）
	ICLM32（ライトマゼンタインクカートリッジ）
推奨使用期間	個装箱に記載されている期限 開封から 6 か月以内
保存温度	保存時：－30 度～40 度 （40 度の場合 1 か月以内）
	本体装着時：－20 度～40 度 （40 度の場合 1 か月以内）
外形寸法	幅 12.7mm × 奥行き 73.46mm × 高さ 55.25mm

### 注意

- ・ インクは－16 度以下の環境で長時間放置すると凍結します。万一凍結した場合は、室温（25 度）で 3 時間以上かけて解凍してから使用してください。

- ・ インクカートリッジを分解したり、インクを詰め替えたりしないでください。

## 用紙仕様

### 使用できる用紙の種類

⇒「使用できる用紙 / CD / DVD」 272

### 印刷できる用紙のサイズ

本製品にセットして印刷することのできる定形の用紙サイズは、最小で 54 × 86mm (カード)、最大で 210 × 297mm (A4) です。

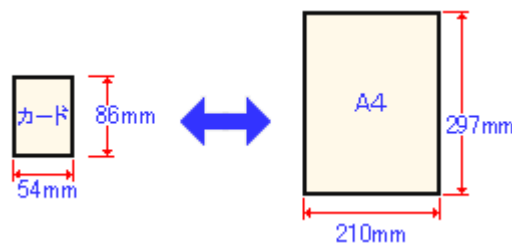

#### 補足情報

プリンタドライバではユーザー定義サイズとして A4 以上の用紙サイズを設定できますが、A4 以上は通紙保証外のため、上記の定形サイズに拡大 / 縮小して印刷することをお勧めします。

## 印刷領域と余白について

### 定形紙

定形紙に印刷するとき以下の赤い部分には印刷できませんので、印刷データ上は文字や画像などを配置せずに余白にしてください。また、青い部分は、本製品の機構上、印刷品質が低下する場合があります。

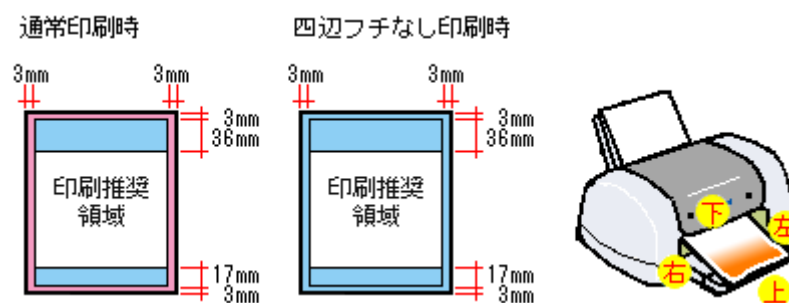

#### 補足情報

用紙幅が 216mm を超える場合は、右側の余白が 3mm 以上になります。

### 封筒

封筒に印刷するとき以下の赤い部分には印刷できませんので、印刷データ上は文字や画像などを配置せずに余白にしてください。また、青い部分は、本製品の機構上、印刷品質が低下する場合があります。

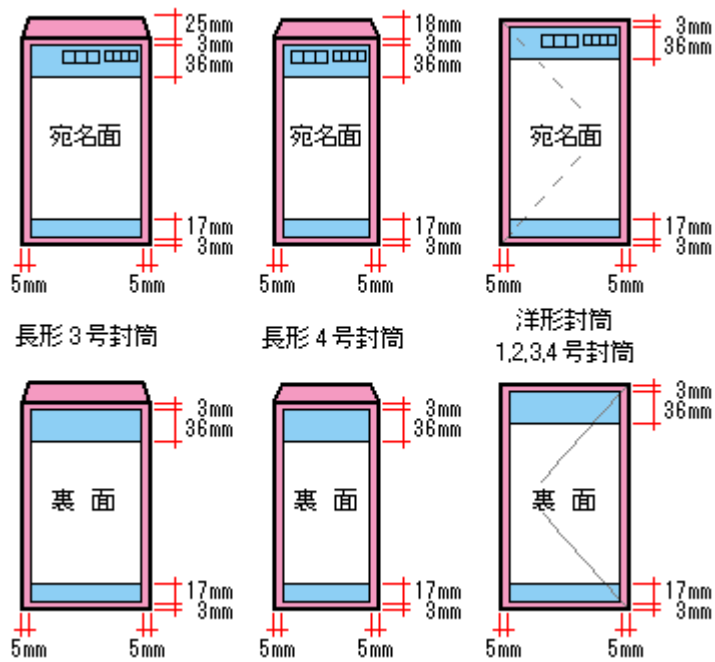

CD / DVD

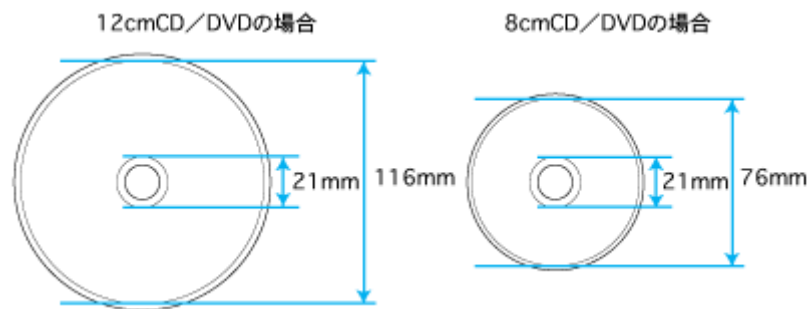

**補足情報**

印刷後の CD/DVD は、24 時間以上乾燥させてください。また、乾燥するまでは CD-ROM ドライブなどの装置にセットしないでください。

**電気仕様**

定格電圧	AC100V
入力電圧範囲	AC90 ~ 110V
定格周波数	50 ~ 60Hz
入力周波数範囲	49.5 ~ 60.5Hz
定格電流	0.5A
消費電力	連続印刷時：平均約 13W (ISO/IEC 10561 レターパターン印字) 低電力モード時：3.0W 電源オフ時：0.3W ※消費電力を 0W にするためには、電源プラグをコンセントから抜いてください。(電源プラグは、電源ボタンで電源をオフにしてから、抜いてください。)
適合規格、規制	国際エネルギースタープログラム、高調波抑制対策ガイドライン、VCCI クラス B

## 総合仕様

プリントヘッド寿命	60 億ショット（1ノズルあたり）もしくは5年の短い方	
温度	動作時	10 度～ 35 度
	保存時	－ 20 度～ 40 度（40 度の場合 1ヵ月以内）
湿度	動作時	20 ～ 80%（非結露）
	保存時	20 ～ 85%（非結露）
重量	約 6.0kg（インクカートリッジを除く）	
外形寸法	幅 498mm × 奥行き 476mm × 高さ 289mm（使用時）	

## インターフェイス仕様

### USB インターフェイス仕様

規格	Universal Serial Bus Specifications Revision 2.0 Universal Serial Bus Device Class Definition for Printing Devices Version 1.1（プリンタ部） Universal Serial Bus Mass Storage Class Bulk-Only Transport Revision 1.0（ストレージ部）
転送速度	480Mbps（High speed Device）
データフォーマット	NRZI
適合コネクタ	USB Series B
推奨ケーブル長	2 [m] 以下

入力コネクタにおける信号の配列及び信号の説明

ピン番号	信号名	入力 / 出力	機能
1	VCC	－	ケーブル電源、最大電流 100mA
2	－ Data	双方向	データ
3	+ Data	双方向	データ、1.5k $\Omega$ の抵抗を経由して + 3.3V にプルアップ
4	Ground	－	ケーブルグラウンド



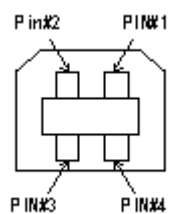

## 初期化

本製品は以下の2つの方法で、初期化（イニシャライズ）されます。

初期化の種類	方法
ハードウェア	電源投入時の初期化です。プリンタのメカニズムやソフトウェア設定をすべて初期化し、入力データバッファをクリアします。
ソフトウェア	ソフトウェアにより、ESC @（プリンタ初期化）コマンドが送られたときの初期化です。コントロールコードにより選択された機能や設定された値を、電源投入時と同じ状態にします。プリンタのメカニズムは初期化しないで、入力データバッファもクリアしません。

# 付録

## 印刷後のご注意と用紙保存方法

### 印刷後のご注意

以下の用紙に印刷した後は、以下の点にご注意ください。

- 写真用紙<光沢>
- 写真用紙<絹目調>

印刷後の用紙は、速やかに排紙トレイから取り除いて乾燥（※）させてください。

印刷後の用紙が排紙トレイで重なっていると、重なった部分の色が変わる（重なった部分に跡が残る）ことがあります。この跡は乾燥させればなくなりますが、重なっている状態で放置すると、乾燥させても跡が消えませんのでご注意ください。

※ 1枚ずつ広げ 24 時間程度乾燥させるか、15 分程度放置した後、普通紙などの吸湿性のある用紙を印刷面に重ねて乾燥させてください。

### 印刷後の用紙保存方法

印刷後は、変色を防ぐために以下の内容を参考にして正しい展示 / 保存を行ってください。正しい展示 / 保存を行うことによって、印刷直後の色合いを長期間保つことができます。

#### 補足情報

- 一般的に印刷物や写真などは、空気中に含まれるさまざまな成分や光の影響などで退色（変色）していきます。エプソン製専用紙も同様ですが、保存方法に注意することで、変色の度合いを低く抑えることができます。
- 各専用紙の詳しい印刷後の取り扱い方法は、専用紙の取扱説明書をご覧ください。

### 乾燥方法

乾燥していない状態でアルバムなどに保存するとにじみが発生することがありますので、印刷後は印刷面が重ならないように注意して、十分に乾燥させてください。すべての印刷物を広げて乾燥させるスペースがない場合は、重ねて乾燥させることも可能ですが、その場合はまずそれぞれを 15 分程度乾燥させた後、必ず吸湿性のあるコピー用紙などを 1 枚ずつ印刷面に挟んで乾燥させてください。

#### 注意

- ドライヤーなどを使用して乾燥させないでください。
- 直射日光に当てないでください。

### 保存／展示方法

乾燥後は、以下の説明を参照して速やかに保存 / 展示をしてください。

#### クリアファイルやアルバムに入れ、暗所で保存

光や空気を遮断することで変色の度合いを極めて低く抑える、一番良い保存方法です。



### ガラス付き額縁に入れて展示

空気を遮断する展示方法で、変色の度合いを抑えることができます。



#### 注意

- ガラス付き額縁などに入れた場合も、屋外での展示は避けてください。
- 写真現像室など化学物質がある場所での保存 / 展示は避けてください。

## プリンタの共有方法

ネットワーク環境が整っている場合は、パソコンに直接接続した本製品をほかのパソコンと共有できます。本製品を直接接続するパソコンは、共有を許可するプリントサーバの役割をします。ほかのパソコンは、プリントサーバ機に印刷許可を受けるクライアントになります。クライアント機は、プリントサーバ機を経由して本製品を共有することになります。

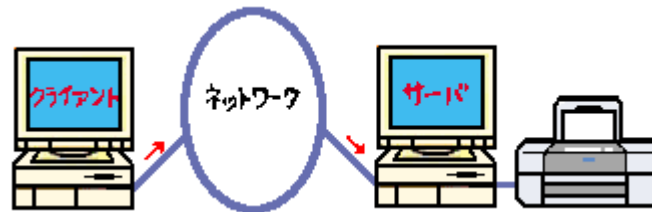

### 設定方法

#### 補足情報

- これ以降の説明は、各パソコンにプリンタドライバがインストールされていることを前提にしています。
- Mac OS 9 と Mac OS X をまたがって共有することはできません。

#### プリントサーバ機の設定

- ⇒ 「プリントサーバ機の設定 (Mac OS X)」 293
- ⇒ 「プリントサーバ機の設定 (Mac OS 9)」 296

#### クライアント機の設定

- ⇒ 「クライアント機の設定 (Mac OS X)」 298
- ⇒ 「クライアント機の設定 (Mac OS 9)」 300

## プリントサーバ機の設定 (Mac OS X)

### 補足情報

事前にパソコンへプリンタドライバをインストールしてください。

### 設定手順

1. [システム環境設定] アイコンをクリックします。



2. [共有] アイコンをクリックします。

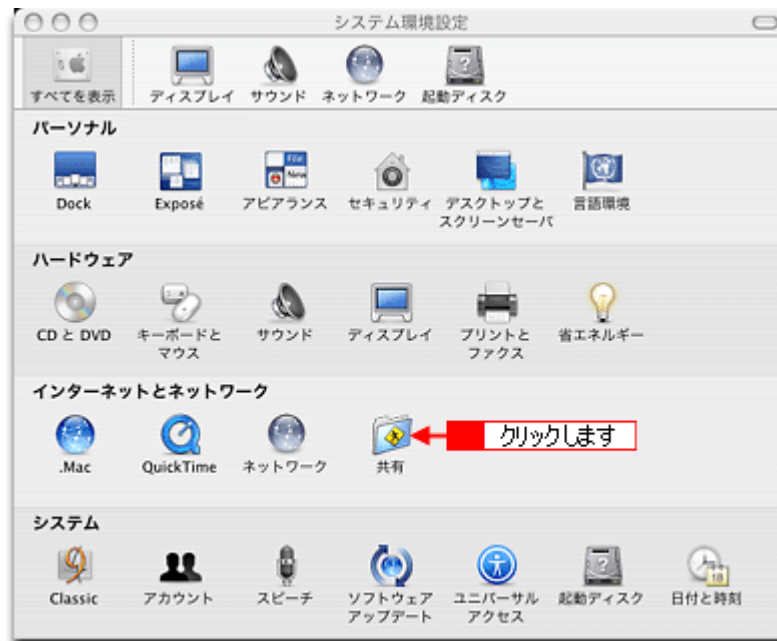

3. [プリンタ共有] をチェックします。

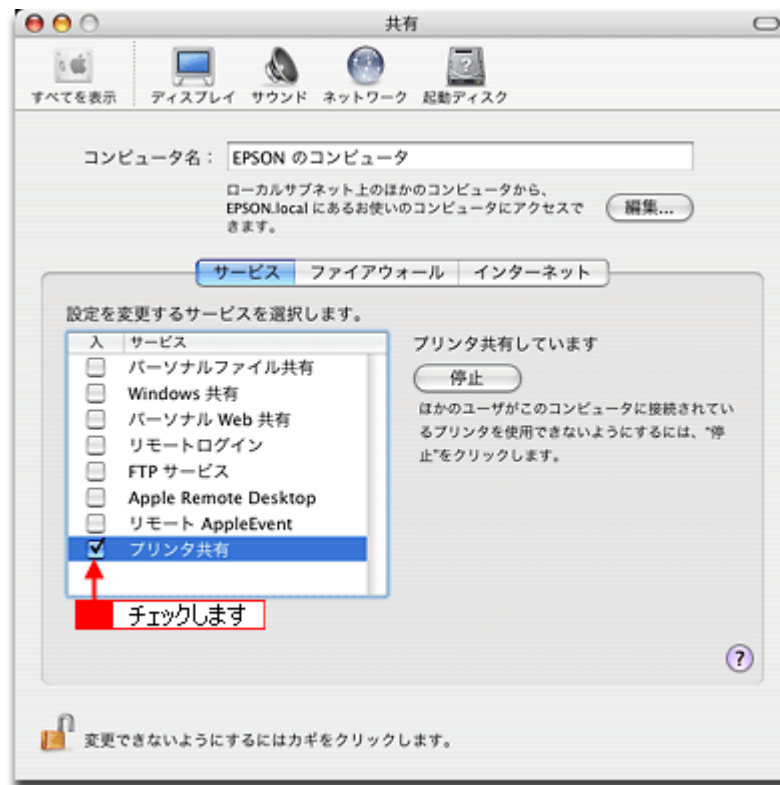

**注意**

鍵が閉まっている場合は、[鍵] ボタンをクリックしてください。

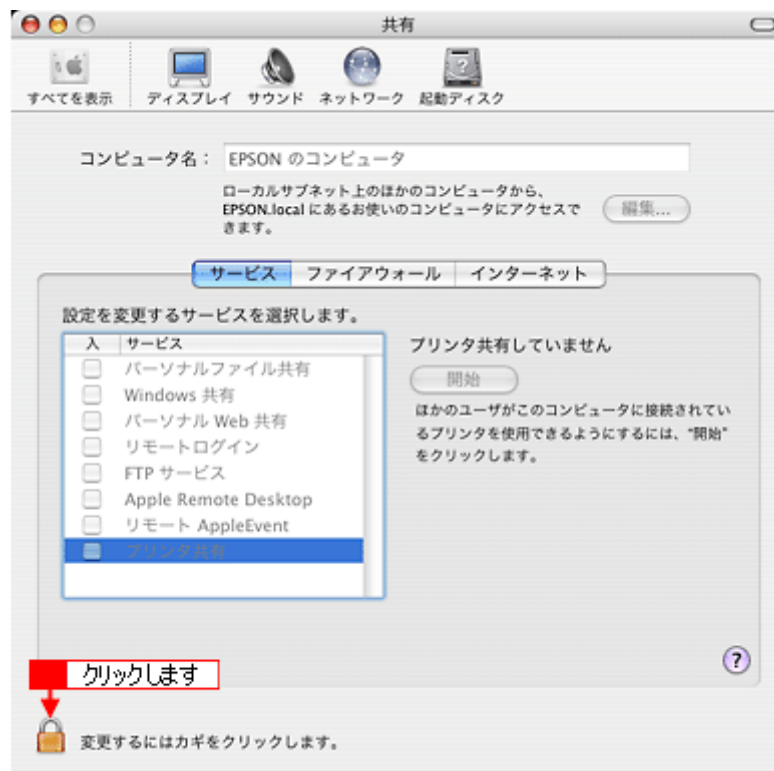

画面を閉じてください。

これで本製品を共有するためのプリントサーバ機の設定は完了です。  
続いて各クライアント機を設定してください。

➡「クライアント機の設定 (Mac OS X)」298



## プリントサーバ機の設定 (Mac OS 9)

### 補足情報

事前にパソコンへプリンタドライバをインストールしてください。

### 設定手順

1. **1** アップルメニューをクリックして、**2** [セレクタ] をクリックします。



2. **1** 本製品のアイコンをクリックして、**2** [設定] ボタンをクリックします。



### 補足情報

- [AppleTalk] の設定が [使用] になっていることを確認してください。
  - [AppleTalk] ゾーンの一覧は、ネットワーク上でゾーンを設定している場合にのみ表示されます。本製品を接続したゾーンを選択してください。
3. **1** [このプリンタを共有] をチェックして、**2** [OK] ボタンをクリックします。



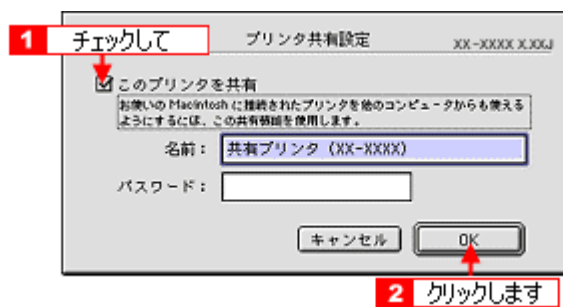

これで本製品を共有するためのプリントサーバ機の設定は完了です。  
続いて各クライアント機を設定してください。

⇒「クライアント機の設定 (Mac OS 9)」300

## クライアント機の設定 (Mac OS X)

### 補足情報

事前にパソコンへプリンタドライバをインストールしてください。

### こんなときは

◆◆ Mac OS X v10.2 をご利用の方へ◆◆

[プリンタ設定ユーティリティ] は、[プリントセンター] になります。

これ以降の説明では、[プリンタ設定ユーティリティ] を [プリントセンター] と読み替えてください。

1. ハードディスクのアイコンをダブルクリックします。



2. **1** [アプリケーション] フォルダをダブルクリックして、**2** [ユーティリティ] フォルダをダブルクリックします。

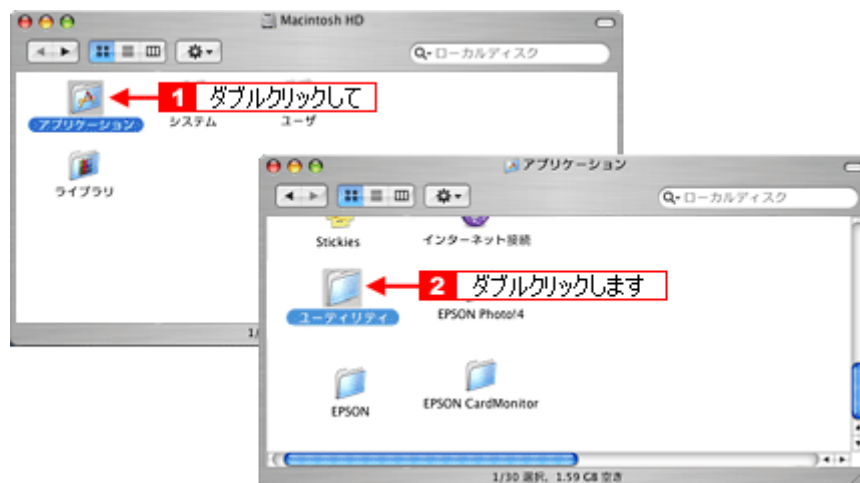

3. [プリンタ設定ユーティリティ] をダブルクリックします。



#### 4. [プリンタリスト] 画面に共有プリンタが表示されていることを確認します。

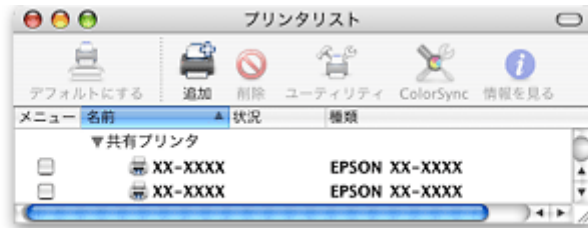

##### こんなときは

###### ◆◆ Mac OS X v10.2 の場合は◆◆

他の Macintosh で共有設定しているプリンタは、Mac OS X の初期設定ではピンク色の網掛けで表示されます。

###### ◆◆ プリンタの一覧が表示されない◆◆

以下の手順で [プリンタ設定ユーティリティ] の環境設定を確認してください。

1. [プリンタ設定ユーティリティ] メニューから [環境設定] を選択します。
2. [ほかのコンピュータに接続されているプリンタを表示する] がチェックされていることを確認します。

以上で、クライアント機の設定は終了です。

## クライアント機の設定 (Mac OS 9)

### 補足情報

事前にパソコンへプリンタドライバをインストールしてください。

### 設定手順

1. **1** アップルメニューをクリックして、**2** [セレクト] をクリックします。



2. **1** 本製品のアイコンをクリックして、**2** [ポートを選択] の一覧から共有設定したプリンタをクリックします。

[AppleTalk] ゾーンが複数存在する場合は、目的のプリンタが接続された Macintosh を含む [AppleTalk] ゾーンを選択してください。

また、[AppleTalk] の設定が [使用] になっていることをご確認ください。



### 補足情報

◆◆共有のプリンタ名称について◆◆

プリンタ名称は、プリントサーバ機の設定によって上記画面と異なる場合があります。プリントサーバ機の設定をご確認ください。

### こんなときは

◆◆以下の画面が表示されたら◆◆

パスワードを入力して [OK] ボタンをクリックします。パスワードが不明な場合はご利用のネットワーク管理者にご確認ください。

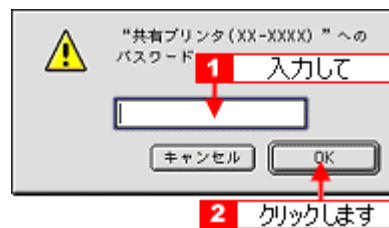

3. [クローズボックス] をクリックします。



#### 補足情報

##### ◆◆情報ボタンについて◆◆

[情報] ボタンをクリックすると、クライアント機にはインストールされていて、プリントサーバ機にはインストールされていないフォントや本製品で印刷することのできないフォントが表示されます。印刷するデータによってはフォントが置き換わり、レイアウトなど見た目が変わることがありますのでご注意ください。

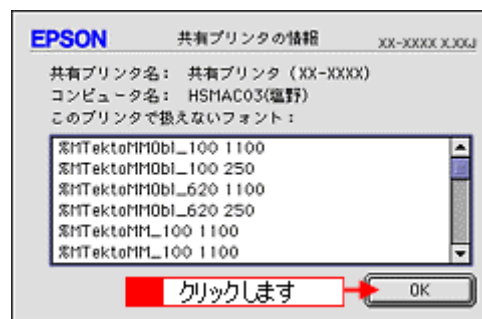

以上で、クライアント機の設定は終了です。

## 色について

普段何気なく見ているディスプレイや紙の上で表現される「色」にも、さまざまな要素が含まれています。ここでは、カラー印刷の知識の基礎となる、「色」について説明します。

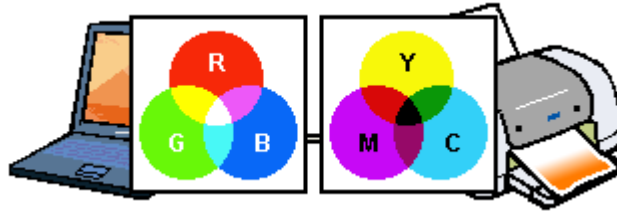

### このページのもくじ

- ① 「色の要素」 302
- ② 「ディスプレイの発色プロセス<加法混色>」 302
- ③ 「プリンタ出力の発色プロセス<減法混色>」 303
- ④ 「出力装置による発色の違い<ディスプレイとプリンタ出力>」 303

## 色の要素

一般に「色」というと赤や青などの色相（色合い）を指すことが多いのですが、色を表現する要素には、色相のほかに彩度、明度という要素があります。

彩度はあざやかさの変化を表す要素で、白みを帯びていない度合をいいます。例えば赤色の場合、彩度を上げるとより赤くなりますが、彩度を落とすと無彩色になっていき、最後はグレーになります。

明度はその字の通り、明るさつまり光の強弱を表す要素です。明度を上げるとより白っぽく、逆に明度を落とすと暗くなります。

下の図（色立体と呼びます）は円周方向が色相変化を、半径方向が彩度変化を、高さ方向が明度変化を表します。

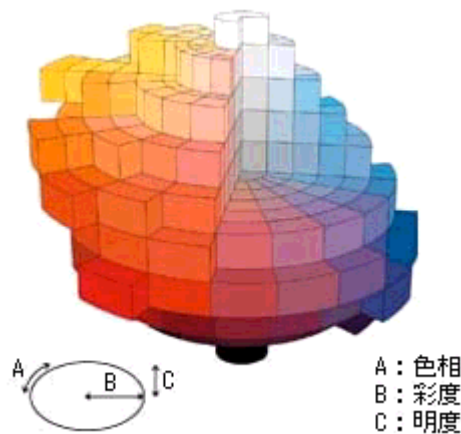

A : 色相  
B : 彩度  
C : 明度

## ディスプレイの発色プロセス<加法混色>

色は光によって表現されますが、ここでは、光がどのように色を表現するかを説明します。

例えば、テレビやディスプレイなどを近くで見ると、赤（R）、緑（G）、青（B）の3色の光が見えます。

これは「光の三原色」と呼ばれるもので、光はこれら3色の組み合わせでさまざまな色を表現します。

この方法は、どの色も光っていない状態（すべてが 0: 黒）を起点に、すべての色が光っている状態（すべてが 100: 白）まで色を加えることで表現するため、ディスプレイで表現される色は、加法混色（加色法）と呼ばれます。

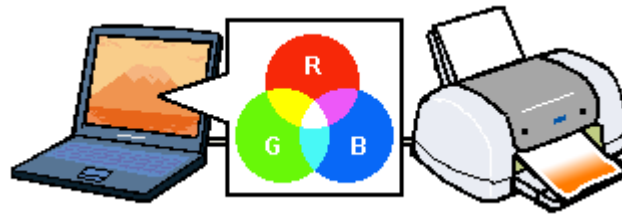

## プリンタ出力の発色プロセス<減法混色>

加法混色で色が表現できるのは、そのもの自らが光を発することができる場合です。しかし多くの場合、自ら光を出すことはないため、反射した光で色を表現することになります。(正確には、当たった光のうち一部の色を吸収(減色)し、残りの色を反射することで色を表現します。)

例えば「赤いインク」の場合、以下ようになります。

一般的に見られる「光」の中には、さまざまな色の成分が含まれています。この光が赤いインクに当たった場合、ほとんどの色の成分がインクに吸収されてしまいますが、赤い色の成分だけは、吸収されずに反射されます。この反射した赤い光が目に入り、その物体(インク)が赤く見えるのです。

このような方法を減法混色(減色法)と呼び、プリンタのインクや絵の具などはこの減法混色によって色を表現します。このとき、基本色となる色は加法混色のRGBではなく、混ぜると黒(光をまったく反射しない色)になるシアン(C)、マゼンタ(M)、イエロー(Y)の3色です。この3色を一般に「色の三原色」と呼び、「光の三原色」と区別します。理論的にはC/M/Yの3色を混ぜると黒になります。しかし一般に印刷では、より黒をくっきりと表現するために黒(BK)インクを使用し、C/M/Y/BKの4色で印刷します。

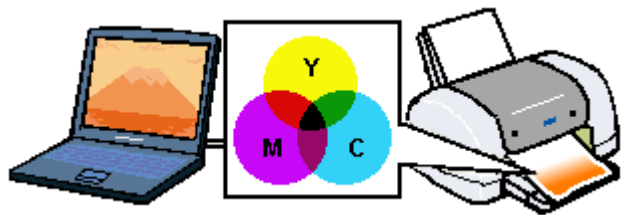

## 出力装置による発色の違い<ディスプレイとプリンタ出力>

パソコンで作成したグラフィックスデータをプリンタに出力するとき、この加法混色と減法混色を考え合わせる必要があります。なぜなら、ディスプレイで表現される色は加法混色であるのに対して、プリンタで表現される色は減法混色であるからです。

このR/G/B → C/M/Y変換はプリンタドライバで行いますが、ディスプレイの調整状態によっても変化するため、完全に一致させることはできません。

このように発色方法の違いにより、ディスプレイ上と実際の印刷出力の色合いに差異が生じます。

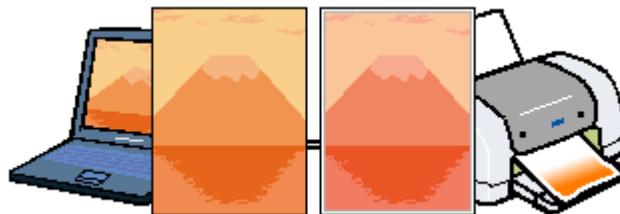

### 補足情報

スキャナで読み込んだ画像を印刷するときは、原画(C/M/Y) → ディスプレイ(R/G/B) → 印刷(C/M/Y)の変換が必要になり、さらに一致させることが難しくなります。このような場合の機器間のカラーマッチングの方法をキャリブレーションと呼び、市販のスキャナユーティリティソフトウェアの中にはこの機能があるものがあります。

## 解像度とは？

よりきれいに画像を印刷するためには、本製品の性能に適した解像度の画像データを用意する必要があります。ここでは、画像データと本製品の解像度について説明します。



### このページのもくじ

- 「解像度とは」 304
- 「画像データ解像度とプリンタ解像度の関係」 305
- 「印刷サイズと画像サイズの関係」 305

## 解像度とは

デジタルカメラの画像や印刷画像を拡大して見ると、点の集まりであることがわかります。この点をドットと呼び、ドットの密度を表すのが解像度です。

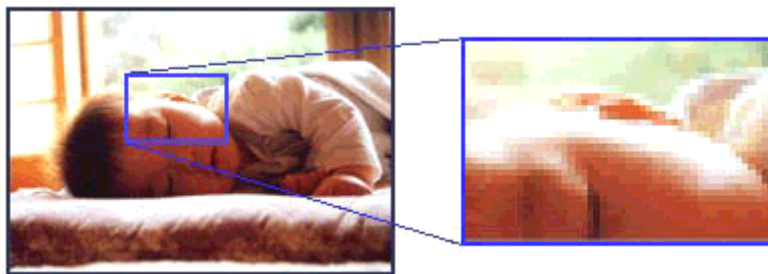

この点が多ければ多い（解像度が高い）ほど、きめ細かい表現が可能になります。この解像度を示す単位として用いられるのが「dpi」[25.4mmあたりのドット数（Dot per Inch）]という単位で、これは25.4mm（1インチ）当りにどれだけの点が含まれているかを表しています。



例えば 2880dpi 印刷とは、25.4mm（1インチ）の長さ当りに 2880 個のインクの点を並べて打つことにより画像を構成していることを意味します。



## 画像データ解像度とプリンタ解像度の関係

画像データは1ドットでどんな色でも表現できるのに対し、プリンタの印刷画像は1ドットで通常4色（C/M/Y/BK）のうち1色しか表現できません。つまり、プリンタの印刷画像は複数ドットの集まりで画像データ1ドット分の色を表現しています。そのため、例えば2880dpiのプリンタできれいな印刷をするときでも、画像データは2880dpiより低いもので十分なのです。

また、画像データの解像度を上げれば印刷画質も向上しますが、解像度を上げすぎても印刷速度が遅くなるだけで大きな画質向上は望めません。

以下の表を参考にして、本製品の出力解像度に適した画像データをご用意ください。

印刷モード(品質)	画像データの解像度の目安			
	100dpi	200dpi	300dpi	400dpi
ファイン印刷	●●●●●●●●			
スーパーファイン印刷		●●●●●●●●		
フォト印刷			●●●●●●●●	
スーパーフォト印刷				●●●●●●●●

ブラックインクのみを使用してモノクロ印刷を行う場合は、印刷解像度と同じ解像度の画像データをご用意ください。

## 印刷サイズと画像サイズの関係

用意した画像データをそのままのサイズで印刷すれば十分な画質を期待できます。

しかし、拡大印刷すると、画像を構成する点（ドット）が大きくなることで解像度が低下し画質は粗くなります。

また、逆に縮小印刷すると、解像度は上がりますが、必要以上に印刷時間がかかるだけで見た目には画質の向上を認識できません。

A6サイズをA4サイズに拡大すると

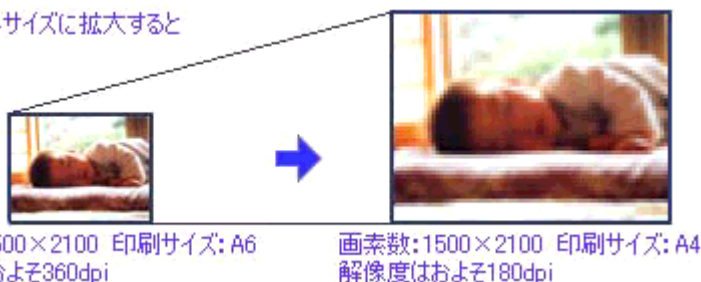

下表をご確認いただき、印刷サイズに適した画像サイズのデータをご用意ください。

## デジタルカメラ

画素数	標準的な画像サイズ (ピクセル)	印刷サイズの目安			
		L判	2L判	B5	A4
約30万画素	640 × 480	○	△	△	△
約48万画素	800 × 600	○	△	△	△
約80万画素	1024 × 768	◎	○	△	△
約130万画素	1280 × 1024	◎	◎	○	△
約200万画素	1600 × 1200	◎	◎	○	○
約300万画素	2048 × 1536	◎	◎	◎	○
約400万画素	2240 × 1680	◎	◎	◎	◎
約500万画素	2560 × 1920	□	◎	◎	◎
約600万画素	2816 × 2120	□	◎	◎	◎

- △画素数が少なく、良好な印刷結果が得られない。  
 ○やや画素数が少ないが、良好な印刷結果が得られる。  
 ◎必要十分な画素数があり、高い印刷結果が得られる。  
 □やや画素数が多いが、高い印刷結果が得られる。  
 ※高い印刷結果が得られるが、印刷結果確保のためにはこれほど多くの画素は必要なし。

## スキャナ

入力解像度		原稿サイズ	標準的な 画像サイズ (ピクセル)	印刷サイズの目安			
				L判	2L判	B5	A4
フィルムスキャナ	1200dpi	—	1700 × 1100	◎	◎	○	○
フラットヘッドス キャナ	300dpi	4 × 6	1200 × 1800	◎	◎	○	○
		A4	2550 × 3600	□	□	◎	◎
	600dpi	4 × 6	2400 × 3600	□	□	◎	◎
		A4	5100 × 7200	※	※	□	□
	1200dpi	4 × 6	4800 × 7200	※	※	□	□
		A4	10200 × 14000	※	※	※	※

- △画素数が少なく、良好な印刷結果が得られない。  
 ○やや画素数が少ないが、良好な印刷結果が得られる。  
 ◎必要十分な画素数があり、高い印刷結果が得られる。  
 □やや画素数が多いが、高い印刷結果が得られる。  
 ※高い印刷結果が得られるが、印刷結果確保のためにはこれほど多くの画素は必要なし。

## Photo CD

品質	標準的な 画像サイズ (ピクセル)	印刷サイズの目安			
		L判	2L判	B5	A4
BASE	768 × 512	○	△	△	△
4BASE	1536 × 1024	◎	◎	○	○
16BASE	3072 × 2048	□	◎	◎	◎

- △画素数が少なく、良好な印刷結果が得られない。  
 ○やや画素数が少ないが、良好な印刷結果が得られる。  
 ◎必要十分な画素数があり、高い印刷結果が得られる。  
 □やや画素数が多いが、高い印刷結果が得られる。  
 ※高い印刷結果が得られるが、印刷結果確保のためにはこれほど多くの画素は必要なし。

## バックグラウンドプリントの設定

バックグラウンドプリントとは、印刷しながら別の作業が行えるようにする印刷処理のことです。バックグラウンドプリントの設定を「入」にすると、印刷中に文書作成や画像編集など別の作業ができるようになります。

また、EPSON Monitor IV が有効になります。

☞「EPSON Monitor IV」 160

### 補足情報

- バックグラウンドプリントを行うと、マウスカーソルが滑らかに動かなくなったり、印刷に時間がかかる場合があります。その場合は、バックグラウンドプリントを「切」にしてください。
- Mac OS X の場合、バックグラウンドプリントの設定はできません。

バックグラウンドプリントの設定方法は2つあります。

- ① 「設定方法 1」 307
- ② 「設定方法 2」 308

### 設定方法 1

1. **1** [アップル] メニューをクリックして、**2** [セレクトラ] をクリックします。



2. バックグラウンドプリントの「入」をクリックします。



3. 画面左上の  ボタンをクリックして、画面を閉じます。

以上で、バックグラウンドプリントが有効になりました。設定は終了です。

## 設定方法 2

1. プリンタドライバの [プリント] 画面を表示します。

☞「[プリント] 画面を表示する (Mac OS 9)」156

2.  ボタンをクリックします。



3. **1** バックグラウンドプリントの [入] をクリックして、**2** [OK] ボタンをクリックします。

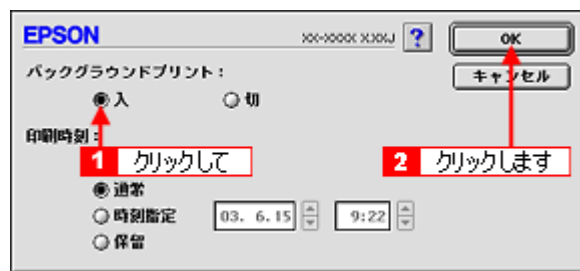

以上で、バックグラウンドプリントが有効になりました。設定は終了です。

## プリンタケーブルについて

### 推奨プリンタケーブルについて

プリンタケーブルは、エプソン純正品のご使用をお勧めします。

**注意**

推奨ケーブル以外のケーブルを使用したり、プリンタ切替機、ソフトウェアのコピー防止のためのプロテクタ（ハードウェアキー）などをパソコンとの間に装着すると、プラグアンドプレイやデータ転送が正常にできない場合があります。

### USB ケーブル

エプソン純正品型番	USBCB2
-----------	--------

### 接続条件

- Windows 98/Me/2000/XP プレインストールパソコン、または Windows 98/Me/2000 プレインストールモデルからアップグレードしたパソコン
- USB インターフェイスを標準搭載した Macintosh

### USB2.0 対応について

- USB2.0 としてご使用いただくためには、USB2.0 に対応したケーブルをお使いください。また、パソコン側も USB2.0 に対応している必要があります。USB2.0 非対応のパソコンをお使いの場合は、USB1.1 として動作します。（USB2.0 と比較してデータ転送速度が遅くなります。）
- USB2.0 用インターフェイスボードまたは PC カードによって増設した場合には、マイクロソフト社製 USB2.0 ドライバが必要になります。マイクロソフト社製 USB2.0 ドライバの入手方法はマイクロソフト株式会社のホームページでご確認ください。
- USB2.0 対応 OS は Windows 2000/XP、Mac OS X v10.2.7 以降です。Windows 98/Me、Mac OS 9、Mac OS X v10.2.6 以前では、USB1.1 として動作します。

---

## オプション品（別売）のご紹介

---

### このページのもくじ

- ▶ 「無線プリントアダプタ（型番：PA-W11G）」 310
- ▶ 「Bluetooth ユニット（型番：PMDBU2）」 310
- ▶ 「赤外線通信カード（型番：PMPTIR1）」 310

---

### 無線プリントアダプタ（型番：PA-W11G）

---

無線プリントアダプタは、IEEE802.11g 対応の無線 LAN 対応外付けネットワークアダプタです。本プリンタと接続して、簡単な設定で、無線ネットワークプリント/スキャン環境を作ることができます。

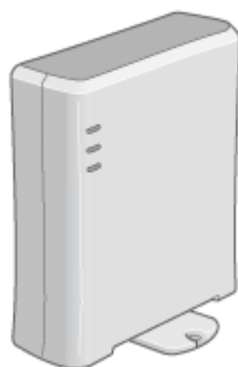

---

### Bluetooth ユニット（型番：PMDBU2）

---

Bluetooth ユニットは、本プリンタと接続して、Bluetooth 規格に対応したデジタルカメラや携帯端末機器から、ケーブルを接続することなく印刷することのできるワイヤレス印刷ユニットです。



---

### 赤外線通信カード（型番：PMPTIR1）

---

赤外線カードは、本プリンタのメモリカードスロットに差し込んで、赤外線規格に対応した携帯電話などの通信機器から、ケーブルを接続することなく印刷することのできるワイヤレス印刷ユニットです。



## 通信販売（消耗品）のご案内

エプソン 製品の消耗品 / オプション品が、お近くの販売店で入手困難な場合には、エプソン OA サプライ株式会社の通信販売をご利用ください。

### インターネットでご注文

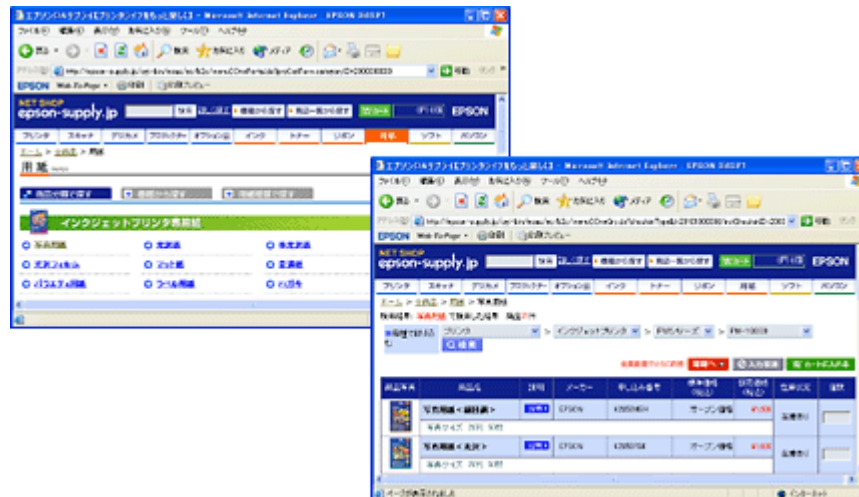

インターネットホームページ  
<http://epson-supply.jp>

### お電話でご注文

電話番号	0120- 251- 528 （フリーダイヤル） ※電話番号のかけ間違いにご注意ください。
受け付け時間	月～金曜日 AM9:00 ～ PM6:15 土曜日 AM9:00 ～ PM5:00 (祝祭日 / 弊社指定休日を除く)

### お届け方法

商品お届け方法につきましては以下の表をご覧ください。

当日発送	営業日 PM4:30 までのご注文受付分は、即日発送手配いたします。(在庫分のみ)	
お届け予定日	本州 / 九州 / 四国	翌日
	北海道 / 沖縄	翌々日

※一部、上記日程でお届けできない地域がございますので、あらかじめご了承ください。

### お支払い方法

代金のお支払い方法につきましては、以下の表をご覧ください。



代金引換	商品お受け取り時に、商品と引き換えに宅配便配送員へ代金をお支払ください。	
クレジットカード	取り扱いカード	UC、JCB、VISA、Master、NICOS
コンビニエンスストア 振込み（前払い）	ご注文承り後、注文明細入り見積書と請求書、振込用紙をお送りいたします。 請求書到着後、2週間以内にお振り込みください。ご入金確認後、商品を発送させていただきます。 利用可能なコンビニエンスストアなどの詳細については、上記のホームページまたはお電話にてご確認ください。	
銀行振込み	法人でのお申し込みに限ります。事前の審査と、ご登録が必要になります。上記のホームページまたはお電話にてお申し込みください。	

## 送料

---

お買い上げ金額の合計が4,725円以上（消費税込）の場合は、全国どこへでも送料は無料です。4,725円未満（消費税込）の場合は、全国一律525円（消費税込）です。

## 消耗品カタログの送付

---

プリンタ消耗品 / 関連商品のカタログをお送りいたします。カタログの発送につきましては、会員登録が必要になります。入会金、年会費は不要です。詳細については、上記のホームページまたはお電話にてご確認ください。

## 無線環境で本製品を使用する(無線プリントアダプタ PA-W11G を使う)

オプション(別売り)の無線プリントアダプタ「PA-W11G」を使うと、簡単な設定で、本製品をワイヤレス環境でお使いいただけるようになります。

「PA-W11G」との接続・セットアップは、ご利用の OS によって手順が異なります。ご利用の OS を選択して、お進みください。

☞「Mac OS X でのセットアップ」314

☞「Mac OS 9 でのセットアップ」315

### Mac OS X でのセットアップ

#### セットアップの前に

- PA-W11G との接続・セットアップを行う前に、本製品に添付の「準備ガイド はじめにお読みください」の説明に従って、本製品のセットアップ(保護材の取り外しやインクカートリッジのセットなど)を済ませておいてください。また、「準備ガイド はじめにお読みください」裏面の説明に従って、パソコンと本製品を直接接続した上で、各種ソフトウェアをパソコンへインストールしておいてください。
- 本製品を PA-W11G と接続して使う場合、セットアップの作業は、本製品に同梱の「ソフトウェア CD-ROM」を使って行います。PA-W11G に同梱の CD-ROM をセットしてしまわないように、ご注意ください。
- 本マニュアルでは、アクセスポイントのある環境(インフラストラクチャ)で、Mac OS X (Ver.10.2.0 以降)が動作するパソコンから TCP/IP プロトコルを使って、PA-W11G に接続した本製品を使用するためのセットアップ手順を説明しています。

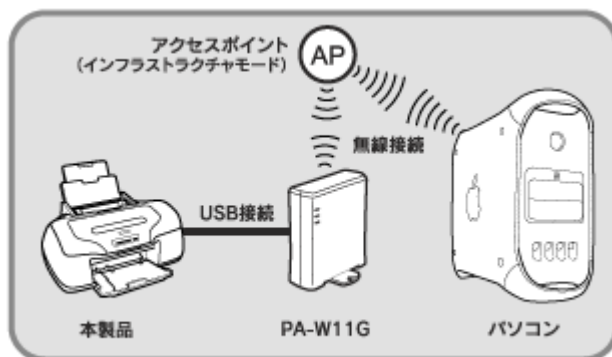

PX-G920のイラストを例にしています。

#### こんなときは

アクセスポイントの無い環境(アドホック)で使用する時などは、PA-W11G に同梱の「EPSON PA-W11G ソフトウェア CD-ROM」に収録されている「PA-W11G 取扱説明書 (PDF マニュアル)」をご覧ください。

- セットアップは、パソコンとアクセスポイントが通信できる状態で始めてください。

#### 接続する無線ネットワーク環境の確認

セットアップを始める前にご利用のアクセスポイントや無線ネットワーク環境を確認し、次の項目についてメモをとっておいてください。

接続したいアクセスポイントの情報	PA-W11G に設定する各種アドレス
SSID :	IP アドレス : . . .

WEP キーまたは WPA-Personal (TKIP) パスワード :	サブネットマスク : . . . . .
	デフォルトゲートウェイ※ : . . . . .
WEP キー No. : <input type="checkbox"/> 1 <input type="checkbox"/> 2 <input type="checkbox"/> 3 <input type="checkbox"/> 4	
DHCP 機能 : <input type="checkbox"/> ON <input type="checkbox"/> OFF	

※デフォルトゲートウェイは、アクセスポイントの「LAN 側の IP アドレス」を設定してください。

#### 補足情報

- アクセスポイントにセキュリティを設定しているときは、PA-W11G をセットアップする際に WEP キーを入力したり、あらかじめ PA-W11G の MAC アドレスをアクセスポイントに登録しなければならないことがあります。詳しくは接続したいアクセスポイントの取扱説明書をご覧ください。
- アクセスポイントの製造元によっては、SSID を ESSID やネットワーク ID などと呼んでいることがあります。

## セットアップの仕方

セットアップは、以下の手順で進めます。まずは「ステップ 1 PA-W11G とパソコンとの接続」へお進みください。

- ☞「ステップ 1 PA-W11G とパソコンとの接続」 317
- ☞「ステップ 2 ネットワーク設定ツールのインストール」 318
- ☞「ステップ 3 無線設定と TCP / IP、AppleTalk の設定」 322
- ☞「ステップ 4 プリンタの設定」 334
- ☞「ステップ 5 2 台目以降のパソコンの設定」 337
- ☞「困ったときは 「PA-W11G 取扱説明書 (PDF マニュアル) について」」 341

## Mac OS 9 でのセットアップ

### セットアップの前に

- PA-W11G との接続・セットアップを行う前に、本製品に添付の「準備ガイド はじめにお読みください」の説明に従って、本製品のセットアップ（保護材の取り外しやインクカートリッジのセットなど）を済ませておいてください。また、「準備ガイド はじめにお読みください」裏面の説明に従って、パソコンと本製品を直接接続した上で、各種ソフトウェアをパソコンへインストールしておいてください。
- 本製品を PA-W11G と接続して使う場合、セットアップの作業は、本製品に同梱の「ソフトウェア CD-ROM」を使って行います。PA-W11G に同梱の CD-ROM をセットしてしまわないように、ご注意ください。
- 本マニュアルでは、アクセスポイントのある環境（インフラストラクチャ）で、Mac OS 9.1 以降が動作するパソコンから AppleTalk プロトコル、TCP/IP プロトコルを使って、PA-W11G に接続した本製品を使用するためのセットアップ手順を説明しています。

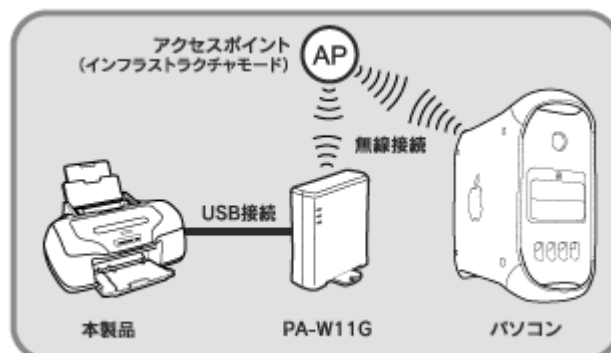

PX-G920のイラストを例にしています。

**こんなときは**

アクセスポイントの無い環境（アドホック）で使用する時などは、PA-W11G に同梱の「EPSON PA-W11G ソフトウェア CD-ROM」に収録されている「PA-W11G 取扱説明書（PDF マニュアル）」をご覧ください。

- ・ セットアップは、パソコンとアクセスポイントが通信できる状態で始めてください。

**接続する無線ネットワーク環境の確認**

セットアップを始める前にご利用のアクセスポイントや無線ネットワーク環境を確認し、次の項目についてメモをとっておいてください。

接続したいアクセスポイントの情報	PA-W11G に設定する各種情報
SSID :	IP アドレス : . . . . .
WEP キーまたは WPA-Personal (TKIP) パスワード :	サブネットマスク : . . . . .
	デフォルトゲートウェイ※ : . . . . .
WEP キー No. : <input type="checkbox"/> 1 <input type="checkbox"/> 2 <input type="checkbox"/> 3 <input type="checkbox"/> 4	AppleTalk ゾーン名 :
DHCP 機能 : <input type="checkbox"/> ON <input type="checkbox"/> OFF	ネットワーク番号の取得方法 : <input type="checkbox"/> 自動 <input type="checkbox"/> 手動
	手動取得時のネットワーク番号 :

※デフォルトゲートウェイは、アクセスポイントの「LAN 側の IP アドレス」を設定してください。

**補足情報**

- ・ アクセスポイントにセキュリティを設定しているときは、PA-W11G をセットアップする際に WEP キーを入力したり、あらかじめ PA-W11G の MAC アドレスをアクセスポイントに登録しなければならないことがあります。詳しくは接続したいアクセスポイントの取扱説明書をご覧ください。
- ・ アクセスポイントの製造元によっては、SSID を ESSID やネットワーク ID などと呼んでいることがあります。

**セットアップの仕方**

セットアップは、以下の手順で進めます。まずは「ステップ 1 PA-W11G とパソコンとの接続」へお進みください。

- ☞ 「ステップ 1 PA-W11G とパソコンとの接続」 317
- ☞ 「ステップ 2 ネットワーク設定ツールのインストール」 318
- ☞ 「ステップ 3 無線設定と TCP / IP、AppleTalk の設定」 322
- ☞ 「ステップ 4 プリンタの設定」 334
- ☞ 「ステップ 5 2 台目以降のパソコンの設定」 337
- ☞ 「困ったときは 「PA-W11G 取扱説明書（PDF マニュアル）について」」 341

## ステップ1 PA-W11G とパソコンとの接続

まず、下図を参照して、PA-W11G とパソコンを USB ケーブルで接続してください。  
USB ケーブルは、PA-W11G に同梱されています。



USB コネクタの向き / 挿し位置を間違えないように注意してください。パソコンと接続するときは、UP ポートに差し込んでください。

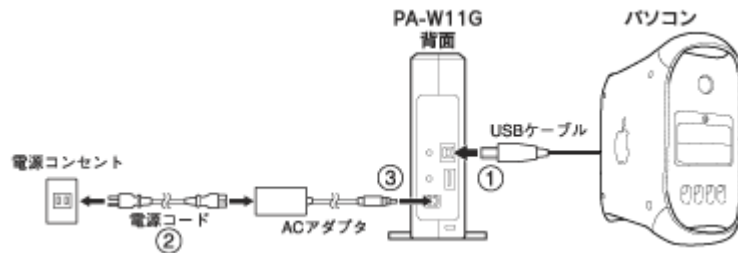

### 注意

本マニュアルで説明する手順で PA-W11G をセットアップするには、あらかじめ本製品のセットアップ（保護材の取り外しやインクカートリッジのセットなど）と、アクセスポイントおよび使用するパソコンの無線設定が済んでいる必要があります。アクセスポイントおよび使用するパソコンの無線設定については、製品それぞれの取扱説明書をご覧ください。

PA-W11G とパソコンとの接続が完了したら、次の「ステップ 2」へ進み、ネットワーク設定ツールをパソコンへインストールしてください。

👉「ステップ 2 ネットワーク設定ツールのインストール」 318

## ステップ2 ネットワーク設定ツールのインストール

PA-W11G とパソコンの接続が完了したら、次に、ネットワーク設定ツールをパソコンへインストールしてください。

### Mac OS X の場合（ネットワーク設定ツールのインストール）

**1. パソコンを起動します。**

インストールするには、管理者の権限を持つユーザーでログインする必要があります。

**2. 本製品に同梱の「ソフトウェア CD-ROM」をパソコンにセットします。**

以下の画面が表示されます。



**こんなときは**

画面が自動的に表示されないときは、デスクトップ上の [EPSON] アイコンをダブルクリックします。

**3. [Mac OS X 用] アイコンをダブルクリックします。**

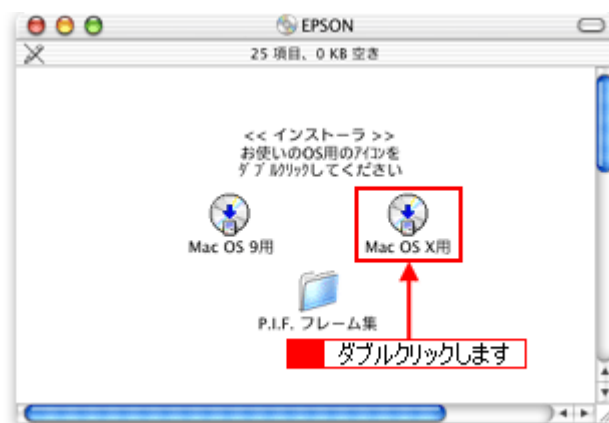

**4. 「カスタムインストール」の [ソフトウェアを選ぶ] をクリックします。**

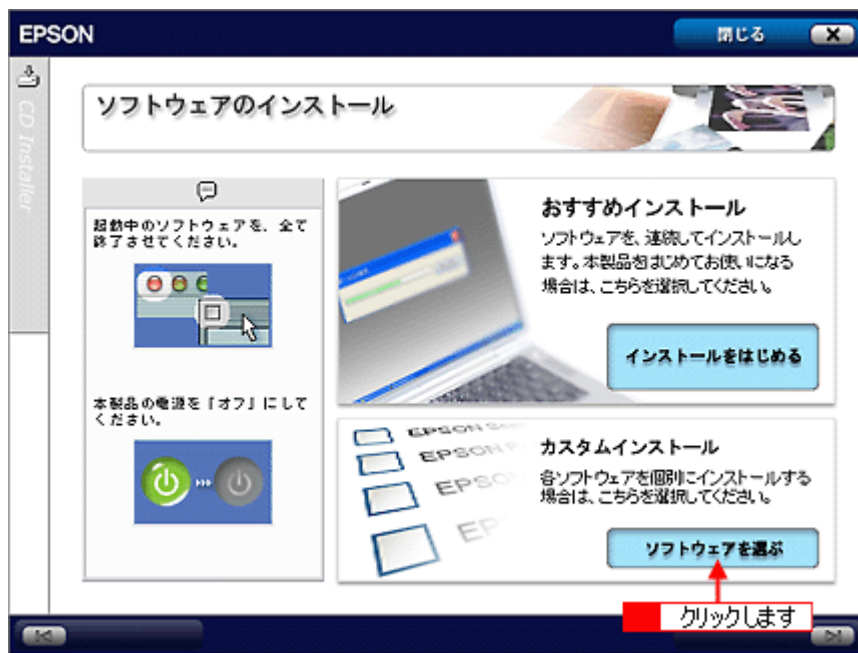

5. 「無線プリントアダプタ用ソフトウェア」の [インストール] をクリックします。

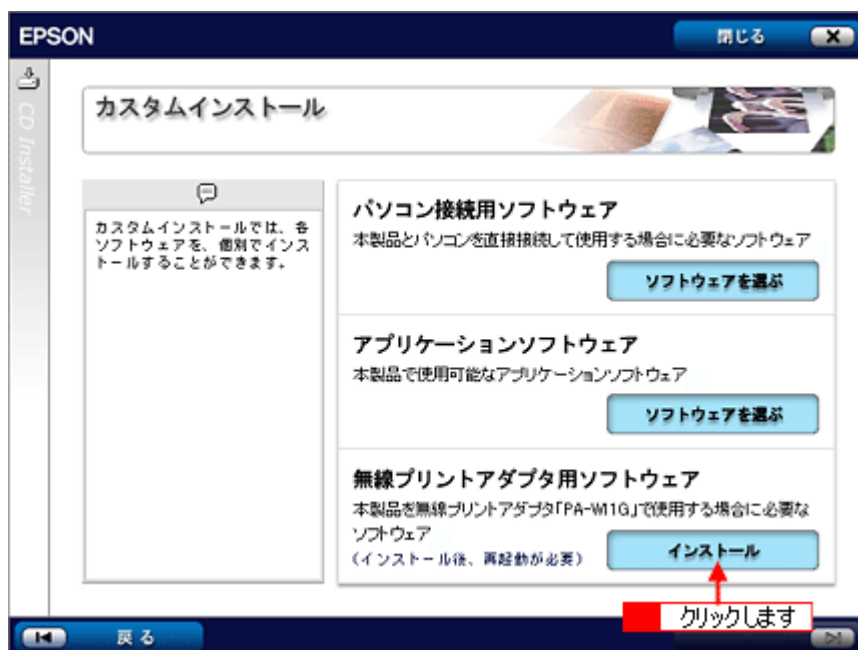

以降の操作は、各画面の指示に従ってください。  
[EpsonNet EasyInstall] がインストールされます。

#### こんなときは

[認証] 画面が表示された場合は、[パスワード] 欄に **1** Mac OS の管理者パスワードを入力して、**2** [OK] をクリックします。

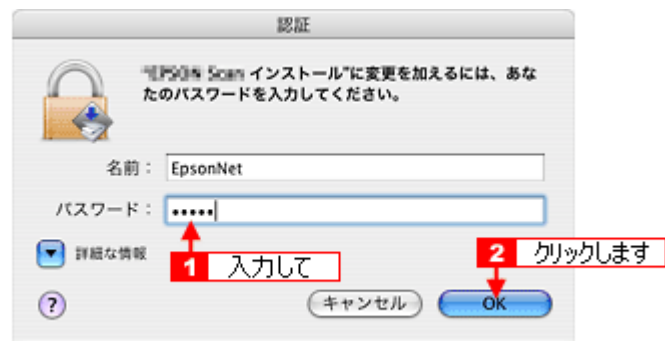

## 6. [EpsonNet EasyInstall] のインストールが完了したら、パソコンを再起動してください。

以上で、ネットワーク設定ツールのインストールが完了しました。

続いて「ステップ 3」へ進み、PA-W11G の無線設定と TCP/IP の設定を行ってください。

☞「ステップ 3 無線設定と TCP / IP、AppleTalk の設定」322

## Mac OS 9 の場合（ネットワーク設定ツールのインストール）

1. パソコンを起動します。
2. 本製品に同梱の「ソフトウェア CD-ROM」をパソコンにセットします。

以下の画面が表示されます。



### こんなときは

画面が自動的に表示されないときは、デスクトップ上の [EPSON] アイコンをダブルクリックします。

3. [Mac OS 9 用] アイコンをダブルクリックします。





4. 「カスタムインストール」の「ソフトウェアを選ぶ」をクリックします。

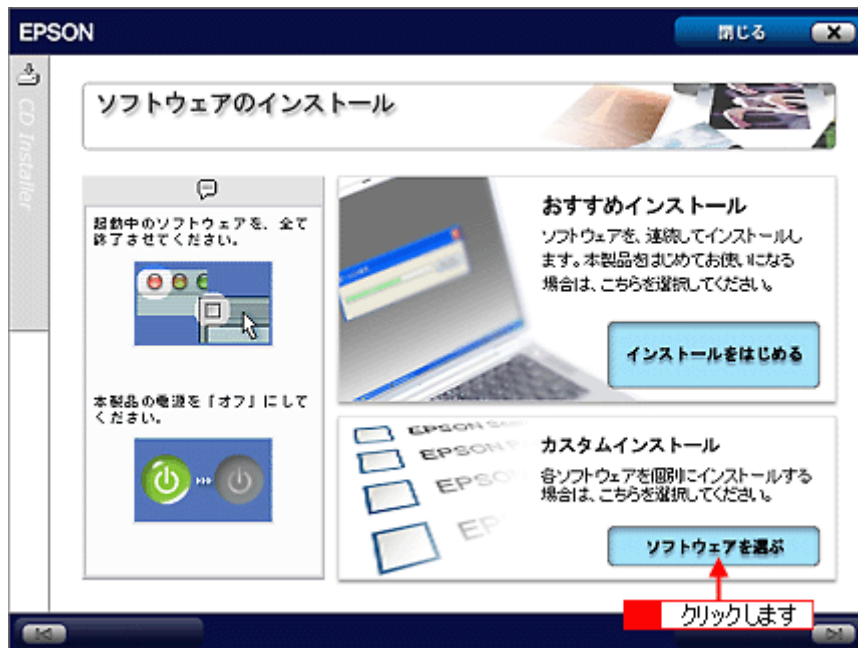

5. 「無線プリントアダプタ用ソフトウェア」の「インストール」をクリックします。

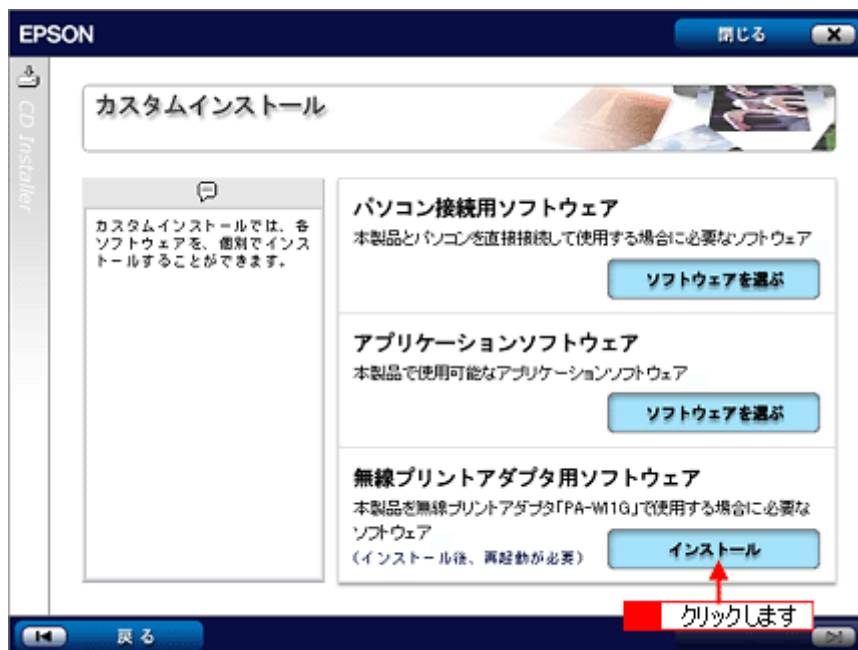

以降の操作は、各画面の指示に従ってください。  
[EpsonNet Config] がインストールされます。

6. [EpsonNet Config] のインストールが完了したら、パソコンを再起動してください。

以上で、ネットワーク設定ツールのインストールが完了しました。

続いて「ステップ 3」へ進み、PA-W11G の無線設定と AppleTalk の設定を行ってください。

☞「ステップ 3 無線設定と TCP / IP、AppleTalk の設定」322

## ステップ3 無線設定と TCP / IP、AppleTalk の設定

### Mac OS X の場合（無線設定と TCP / IP の設定）

ここでは、「ステップ2」でインストールした EpsonNet EasyInstall を使用して、PA-W11G の無線設定と TCP/IP の設定を行います。

#### 注意

設定をするパソコンの画面表示は、SVGA（800 × 600）以上にしてください。

1. [Macintosh HD] アイコンをダブルクリックします。

#### こんなときは

[Macintosh HD] アイコンの名前を変更しているときは、Mac OS を起動しているドライブアイコンをダブルクリックしてください。

2. [アプリケーション] - [EpsonNet] - [EpsonNet EasyInstall] フォルダをダブルクリックして、[EpsonNet EasyInstall] アイコンをダブルクリックします。



EpsonNet EasyInstall が起動します。

3. デバイスリストより **1** [Printer] をクリックして、**2** [次へ] をクリックします。

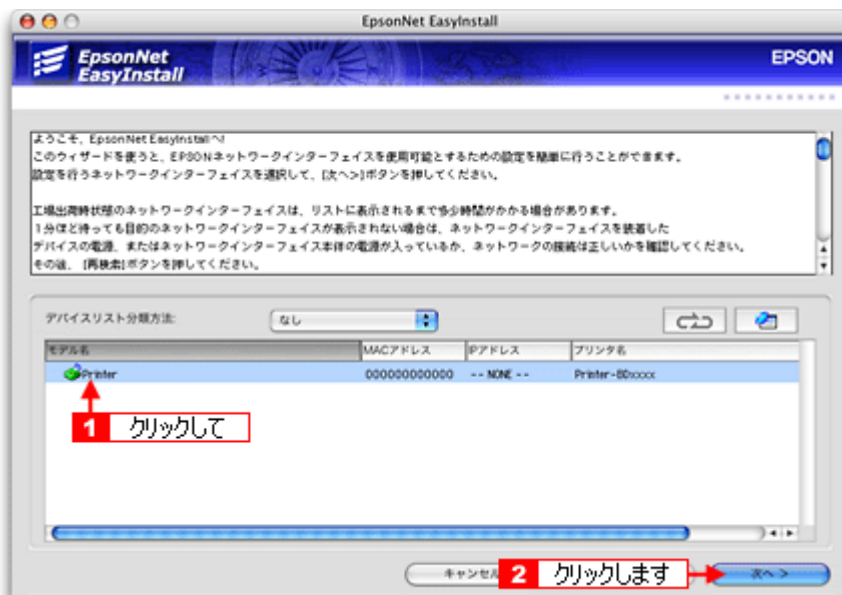

#### こんなときは

- PA-W11G と本製品を接続しているときは、[モデル名] に本製品の機種名が表示されます。
- PA-W11G の NETWORK/DATA ランプが消灯し、USB ランプが緑点滅しているときは初期起動中のため、デバイスリストに何も表示されません。初期起動状態以外になるまでしばらくお待ちください。その後、 をクリックしてください。

4. **1** [インフラストラクチャ] をクリックして、**2** [次へ] をクリックします。

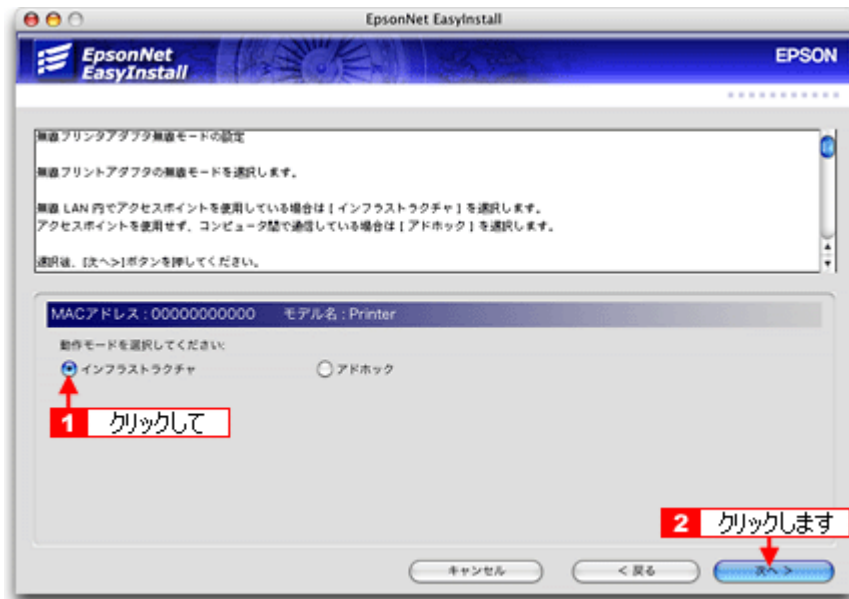

5. リストより、**1** 接続したいアクセスポイントの SSID を選択して、**2** [次へ] をクリックします。

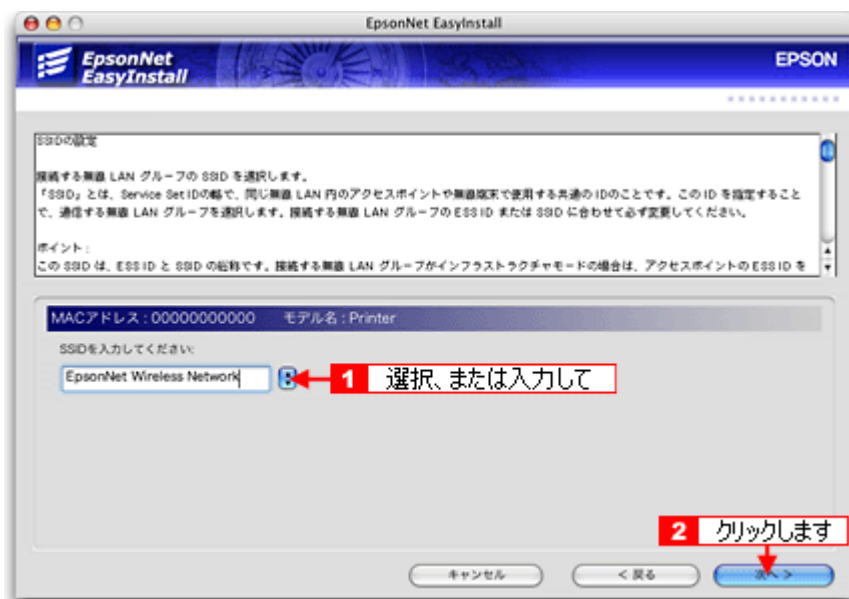

#### こんなときは

接続したいアクセスポイントの設定により SSID が表示されていないときは、直接 [SSID] を入力してください。

6. リストより、**1** セキュリティモードを選択して、**2** [次へ] をクリックします。

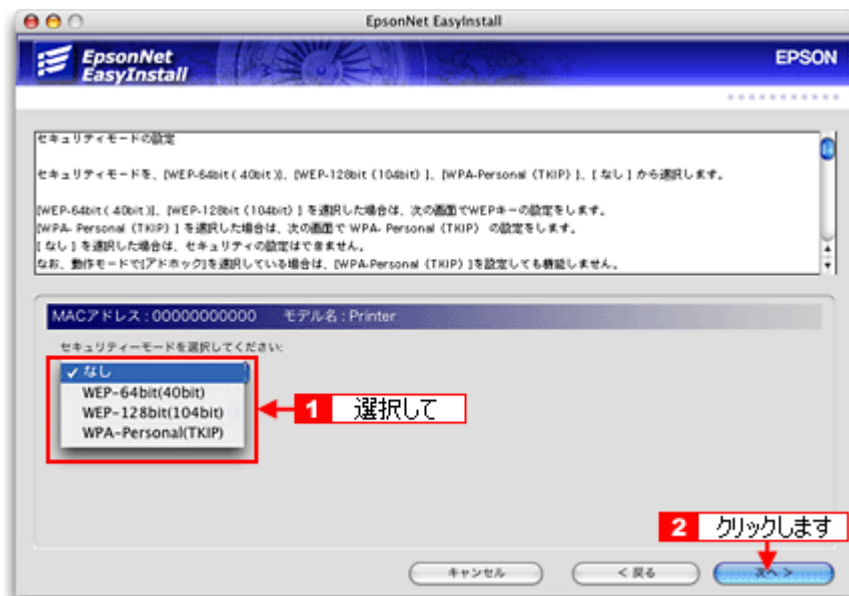

- WEP キーが 10 桁 (16 進数) または 5 文字 (ASCII) の場合  
**1** [WEP-64bit (40bit)] を選択して、**2** [次へ] をクリックします。
- WEP キーが 26 桁 (16 進数) または 13 文字 (ASCII) の場合  
**1** [WEP-128bit (104bit)] を選択して、**2** [次へ] をクリックします。
- WPA の場合  
**1** [WPA-Personal (TKIP)] を選択して、**2** [次へ] をクリックします。

セキュリティモードで [なし] を選択したときは、この先の手順 8 から操作を続けてください。

#### 7. WEP キーまたはパスワードを入力して、[次へ] をクリックします。

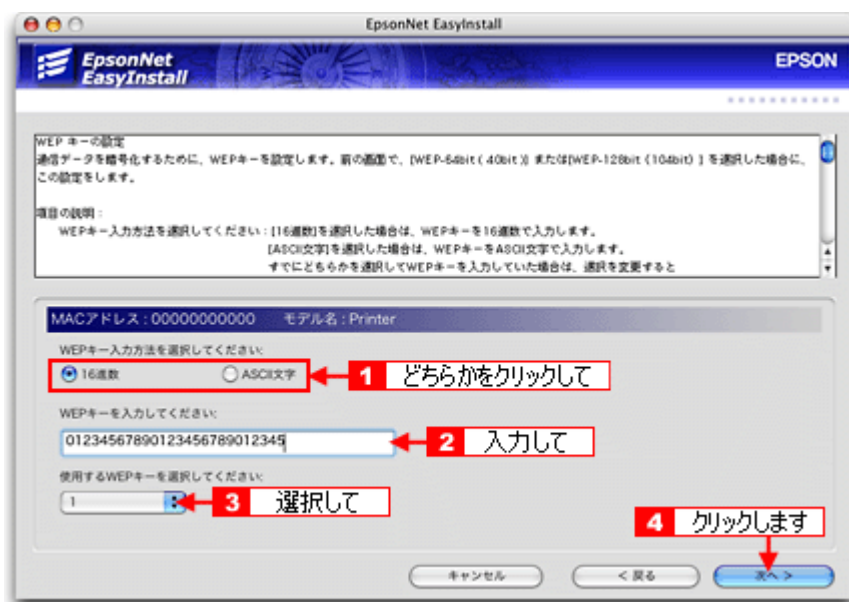

- WEP キーが 5 または 13 文字 (ASCII) の場合  
**1** [ASCII 文字] をクリックして **2** WEP キーを入力後、リストより **3** WEP キー No. を選択して **4** [次へ] をクリックします。
- WEP キーが 10 または 26 桁 (16 進数) の場合  
**1** [16 進数] をクリックして **2** WEP キーを入力後、リストより **3** WEP キー No. を選択して **4** [次へ] をクリックします。

- 手順 6 で [WPA-Personal (TKIP)] を選択した場合  
**1** パスワード（半角 8 ～ 63 文字）を入力後、**2** [次へ] をクリックします。

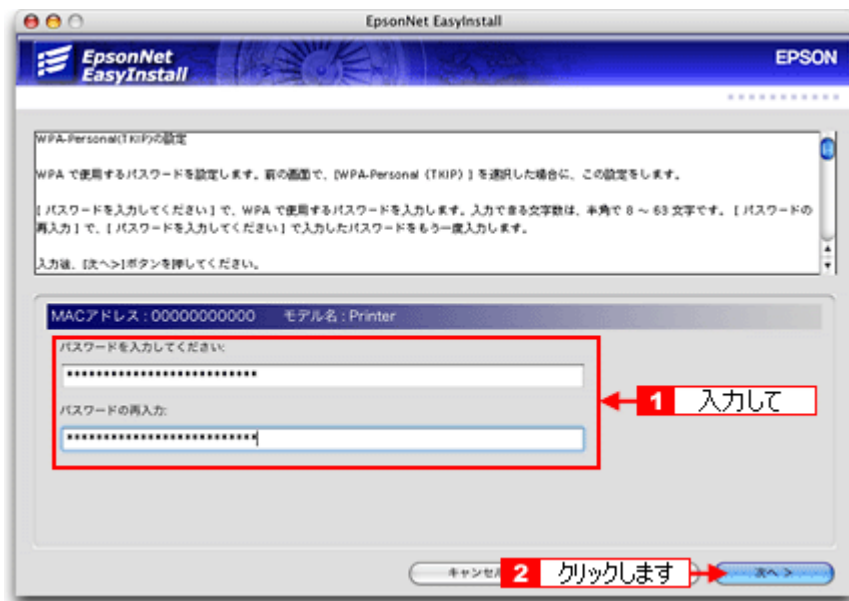

- 1** [手動] をクリックして、**2** IP アドレスとサブネットマスク、デフォルトゲートウェイ（アクセスポイントの LAN 側 IP アドレス）を入力して **3** [次へ] をクリックします。

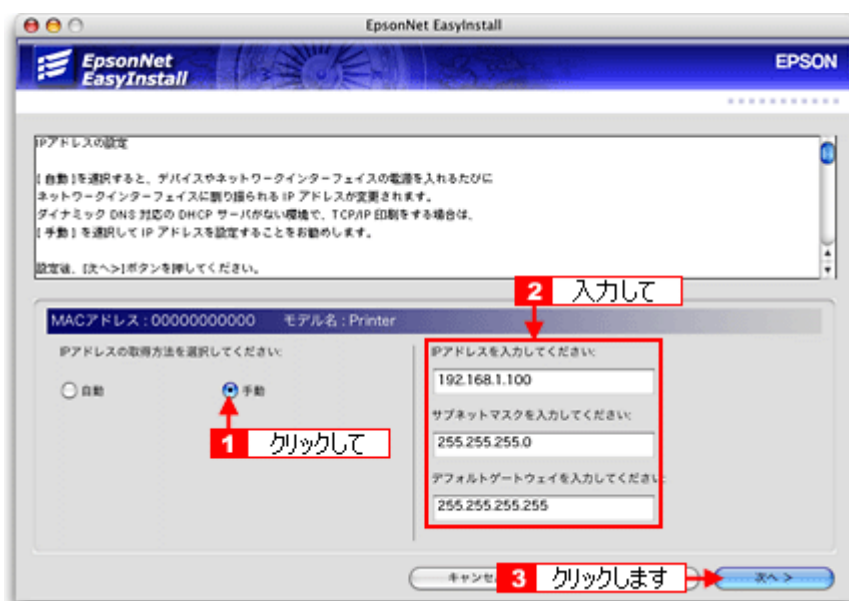

接続したいアクセスポイントで DHCP 機能を使用しているときは、次のことに注意してください。

- DHCP 機能でアドレスの割り当て範囲を設定できるときは、割り当て範囲以外の IP アドレスを PA-W11G に割り当ててください。
- アクセスポイントの DHCP 機能を OFF にできない、またはアドレスの割り当て範囲を変更できないときは、PA-W11G の MAC アドレスに対して常時、同じ IP アドレスを割り当てるようアクセスポイント側で設定するか、PA-W11G、アクセスポイントの順に電源を入れてください。

- 1** 設定内容を確認して、**2** [次へ] をクリックします。

PA-W11G へ設定情報を送信します。

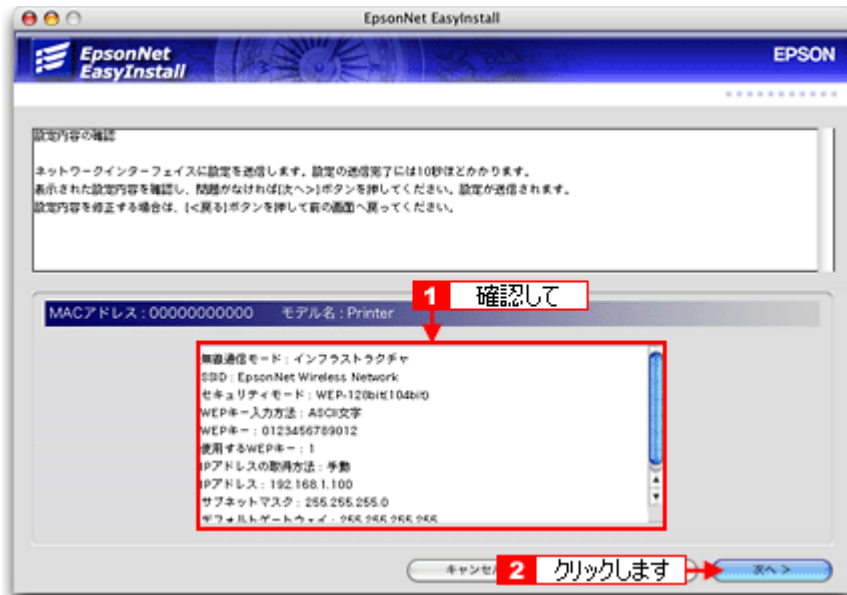

#### こんなときは

設定した内容に誤りや、変更したい項目があるときは「戻る」をクリックして、変更したい画面まで戻って設定を変更してください。

#### 10. [完了] をクリックします。

EpsonNet EasyInstall が終了します。

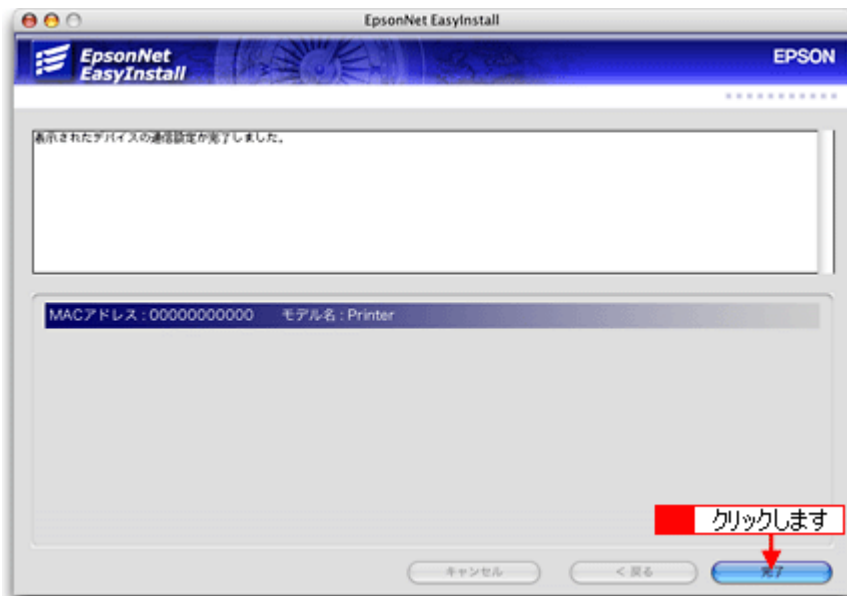

#### 11. PA-W11G とパソコンを接続している USB ケーブルを取り外します。

#### 12. 手順 11 で取り外した USB ケーブルで PA-W11G と本製品とを接続し、本製品の電源を入れます。

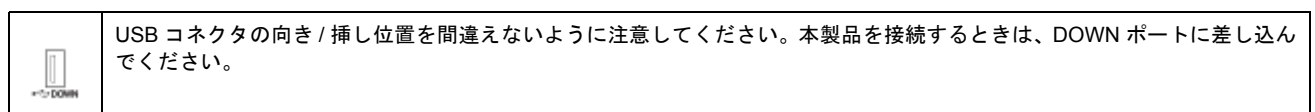

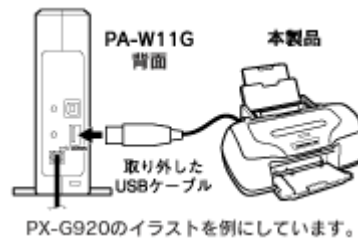

13. このステップ3の手順1～2を参照して再度、EpsonNet EasyInstallを起動します。



デバイスリストに手順8で設定したIPアドレスを持つ本製品の名前が表示されていることを確認後、[キャンセル]をクリックします。

#### 注意

- アクセスポイントを経由した無線接続しているパソコンから、PA-W11Gに接続した本製品が表示されることを確認します。
- PA-W11GのNETWORK/DATAランプが消灯し、USBランプが緑点滅をしているときは初期起動中のため、デバイスリストに何も表示されません。初期起動状態以外になるまでしばらくお待ちください。その後、[キャンセル]をクリックします。

以上でPA-W11Gの無線設定と、TCP/IPの設定は完了です。

続いて「ステップ4」へ進み、プリンタの設定を行い、印刷できるようにします。

☞「ステップ4 プリンタの設定」334

## Mac OS 9 の場合（無線設定と AppleTalk の設定）

ここでは、「ステップ2」でインストールしたEpsonNet Configを使用して、PA-W11Gの無線設定とAppleTalkの設定を行います。

#### 注意

設定をするパソコンの画面表示は、SVGA（800 × 600）以上にしてください。

1. [Macintosh HD] アイコンをダブルクリックします。

**こんなときは**

[Macintosh HD] アイコンの名前を変更しているときは、Mac OS を起動しているドライブアイコンをダブルクリックしてください。

2. [Applications (Mac OS 9)] - [EpsonNet] - [EpsonNet Config] フォルダをダブルクリックして、[EpsonNet Config] アイコンをダブルクリックします。



EpsonNet Config が起動します。

3. デバイスリストより **1** [Printer] をクリックして、**2** [設定開始] をクリックします。

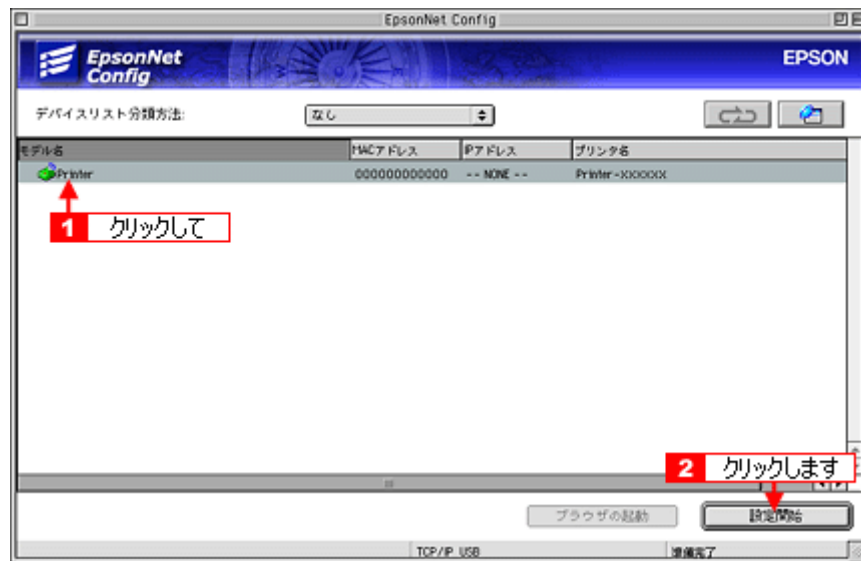

PA-W11G の [ネットワーク I/F のプロパティ] 画面が表示されます。

**こんなときは**

- PA-W11G と本製品を接続しているときは、[モデル名] に本製品の機種名が表示されます。
- PA-W11G の NETWORK/DATA ランプが消灯し、USB ランプが緑点滅しているときは初期起動中のため、デバイスリストに何も表示されません。初期起動状態以外になるまでしばらくお待ちください。その後、 をクリックしてください。

4. [ネットワーク] - [基本] をクリックします。



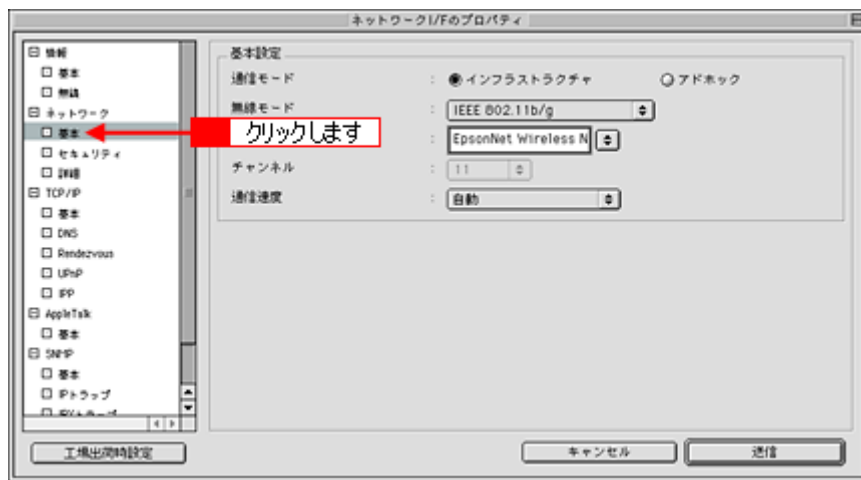

5. [インフラストラクチャ] をクリックします。

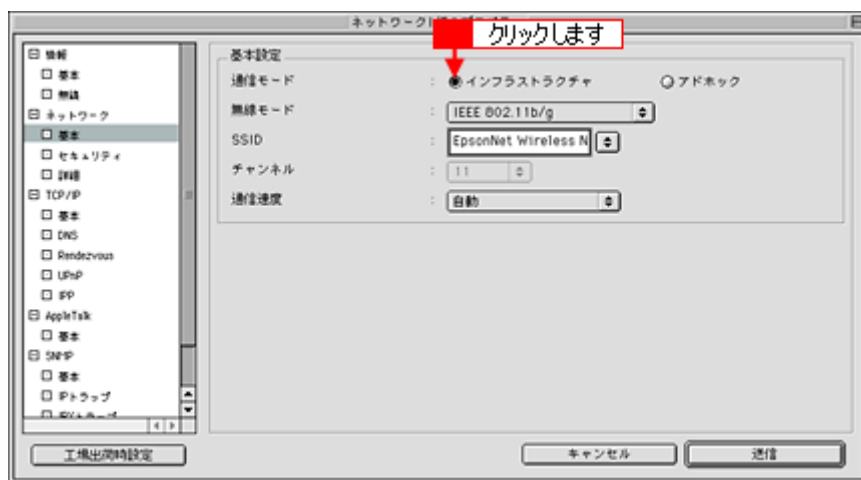

6. [SSID] リストより、接続したいアクセスポイントの SSID を選択します。

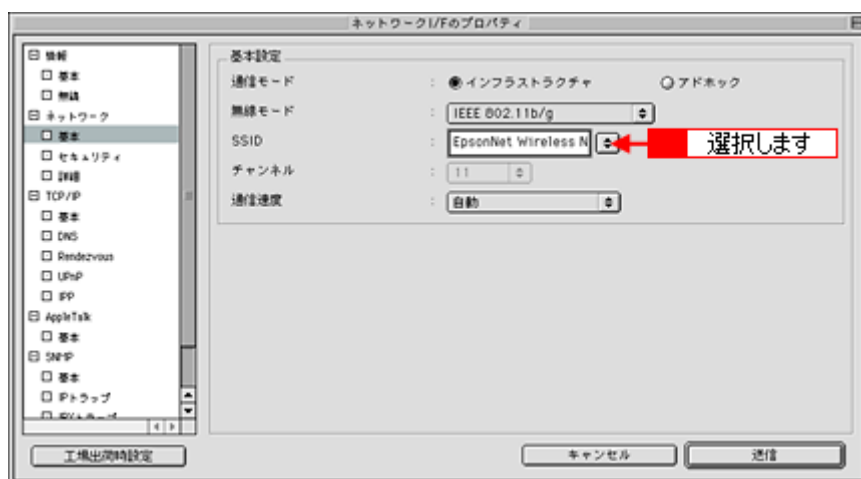

**こんなときは**

接続したいアクセスポイントの設定により SSID が表示されていないときは、直接 [SSID] を入力してください。

7. [ネットワーク] - [セキュリティ] をクリックします。

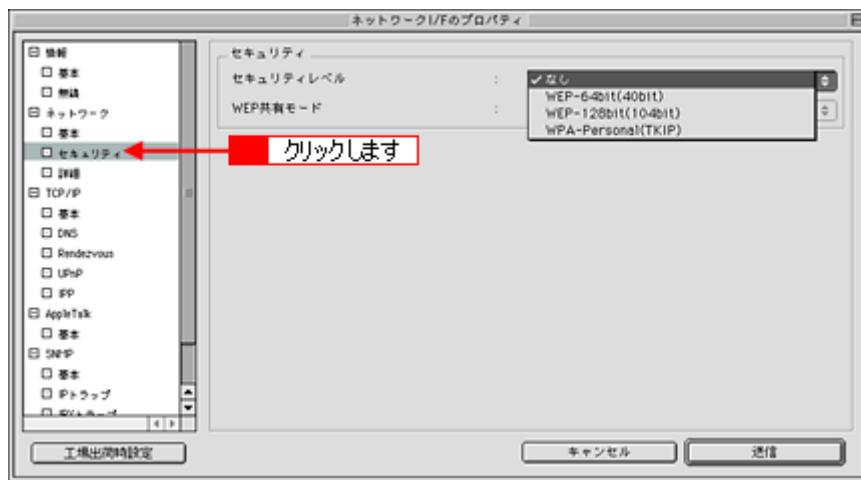

8. [セキュリティ] リストより、セキュリティモードを選択します。

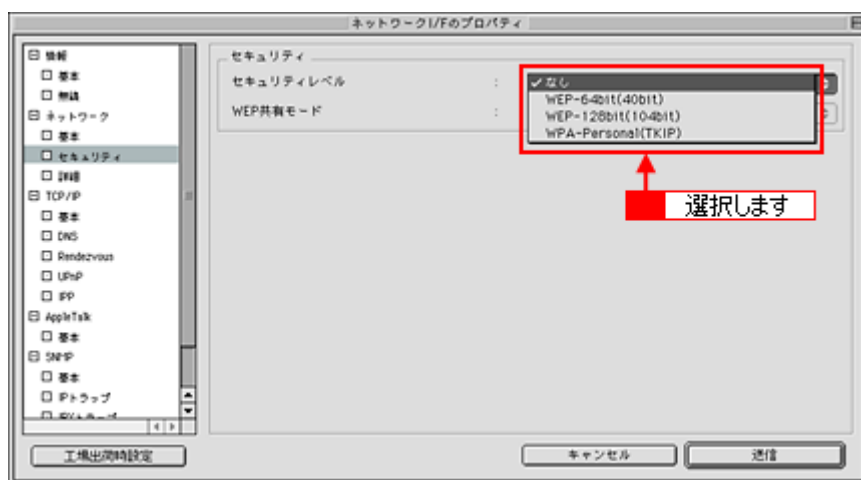

- WEP キーが 10 桁（16 進数）または 5 文字（ASCII）の場合  
[WEP-64bit (40bit)] を選択します。
- WEP キーが 26 桁（16 進数）または 13 文字（ASCII）の場合  
[WEP-128bit (104bit)] を選択します。
- WPA の場合  
[WPA-Personal (TKIP)] を選択します。

セキュリティモードで [なし] を選択したときは、手順 10 から操作を続けてください。

9. WEP キーまたはパスワードを入力します。

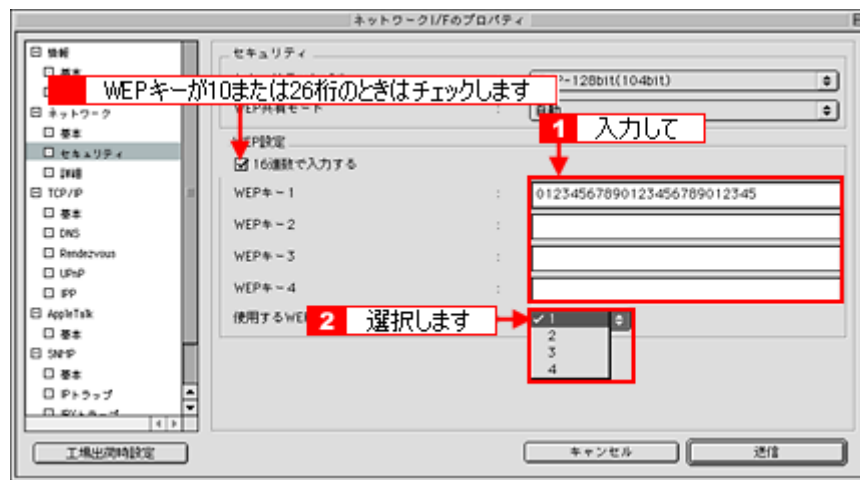

- WEP キーが 5 または 13 文字（ASCII）の場合  
**1** WEP キーを入力後、[使用する WEP キー] リストより **2** WEP キー No. を選択します。
- WEP キーが 10 または 26 桁（16 進数）の場合  
 [16 進数で入力する] をチェックして **1** WEP キーを入力後、[使用する WEP キー] リストより **2** WEP キー No. を選択します。
- 手順 8 で [WPA-Personal (TKIP)] を選択した場合  
 パスワード（半角 8 ～ 63 文字）を入力します。

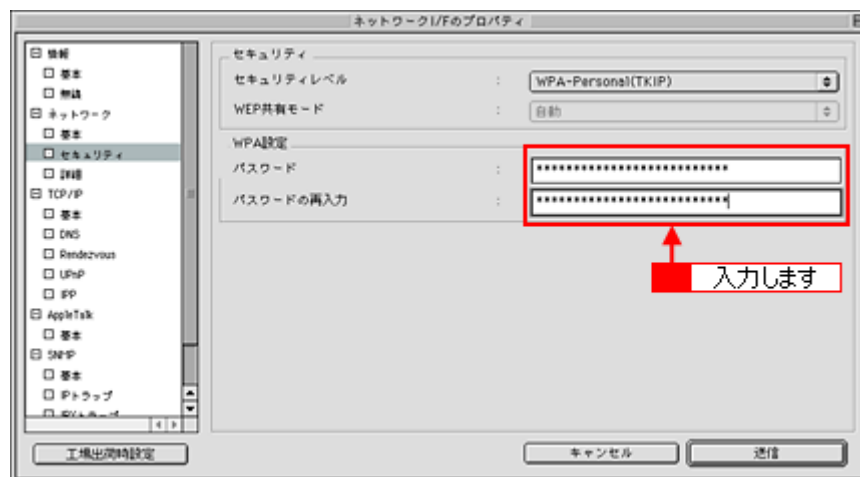

#### 10. [AppleTalk] – [基本] をクリックします。

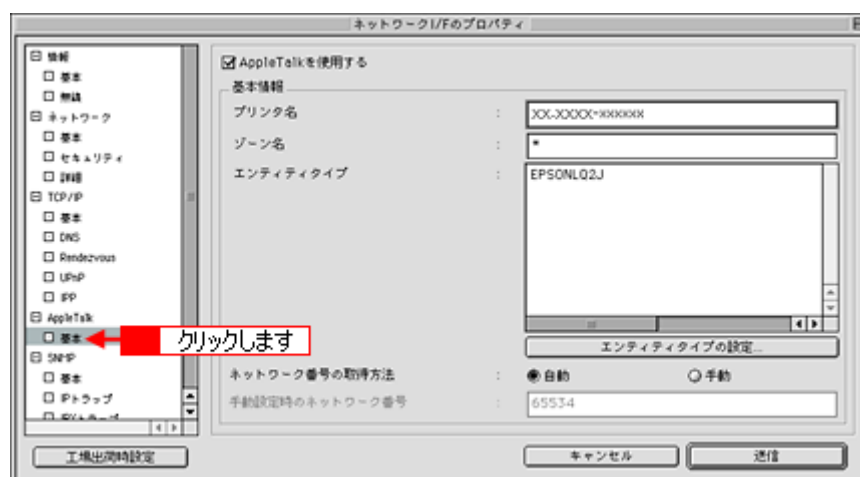

必要に応じてプリンタ名やゾーン名などの各項目を設定してください。

## 11. [送信] をクリックします。



## 12. 表示された画面で、[OK] をクリックします。

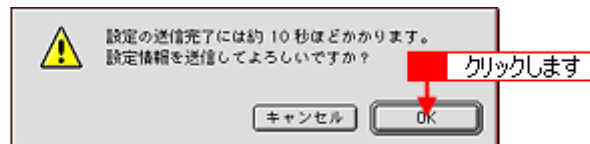

## 13. [パスワード] 画面で、[OK] をクリックします。



## 補足情報

初めてお使いのときは、パスワードは設定されていません。

## 14. [送信完了] 画面で、[OK] をクリックします。



## 注意

- 上の画面のように「設定は正常に更新されました。」と表示されるまでは、PA-W11G の電源コードを抜かないでください。
- 送信した設定が有効になるまでに約 3 分かかります。その間は PA-W11G の電源コードを抜かないでください。

15. PA-W11G とパソコンを接続している USB ケーブルを取り外します。

16. 手順 15 で取り外した USB ケーブルで PA-W11G と本製品とを接続し、本製品の電源を入れます。



USB コネクタの向き / 挿し位置を間違えないように注意してください。本製品を接続するときは、DOWN ポートに差し込んでください。

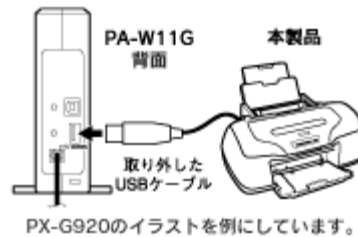

17.  をクリックします。



デバイスリストに手順 16 で接続した本製品の名前が表示されていることを確認後、EpsonNet Config を終了します。

#### 注意

- アクセスポイントを経由した無線接続しているパソコンから、PA-W11G に接続した本製品が表示されることを確認します。
- PA-W11G の NETWORK/DATA ランプが消灯し、USB ランプが緑点滅をしているときは初期起動中のため、デバイスリストに何も表示されません。初期起動状態以外になるまでしばらくお待ちください。その後  をクリックします。

以上で PA-W11G の無線設定と、AppleTalk の設定の設定は完了です。

続いて「ステップ 4」へ進み、プリンタの設定を行い、印刷できるようにします。

 「ステップ 4 プリンタの設定」 334

## ステップ4 プリンタの設定

### Mac OS X の場合（プリンタの設定）

ここでは、すでにパソコンにインストールしてあるプリンタドライバを、EPSON TCP/IP を使用してセットアップします。

1. **[Macintosh HD]** アイコンをダブルクリックします。

#### こんなときは

[Macintosh HD] アイコンの名前を変更しているときは、Mac OS を起動しているドライブアイコンをダブルクリックしてください。

2. **[アプリケーション] - [ユーティリティ]** フォルダをダブルクリックして、**[プリンタ設定ユーティリティ]** アイコンをダブルクリックします。



Mac OS X 10.2.x のときは、[プリントセンター] アイコンをダブルクリックします。

3. **[プリンタリスト]** またはメッセージ画面で **[追加]** アイコンをクリックします。

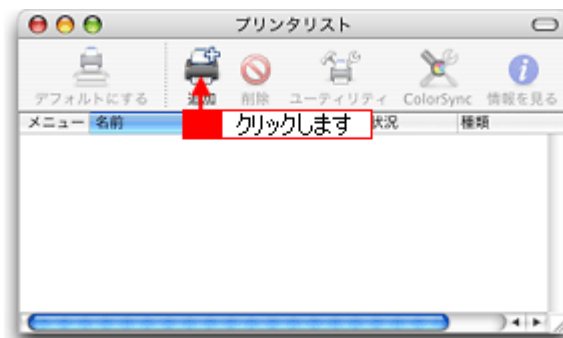

4. **[プリンタリスト]** ウィンドウのリストより **[EPSON TCP/IP]** を選択します。

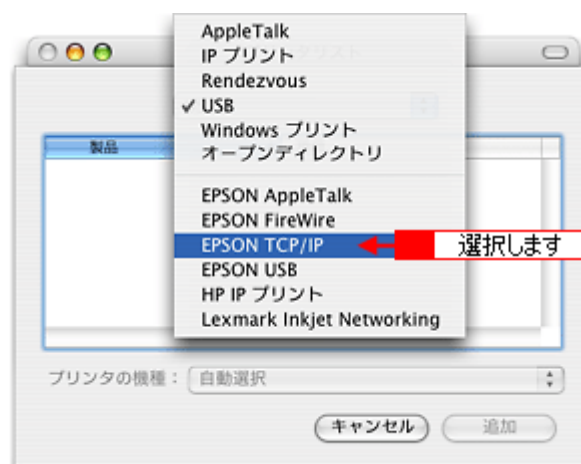

5. **1** 本製品の機種名をクリックして、**2** [追加] をクリックします。

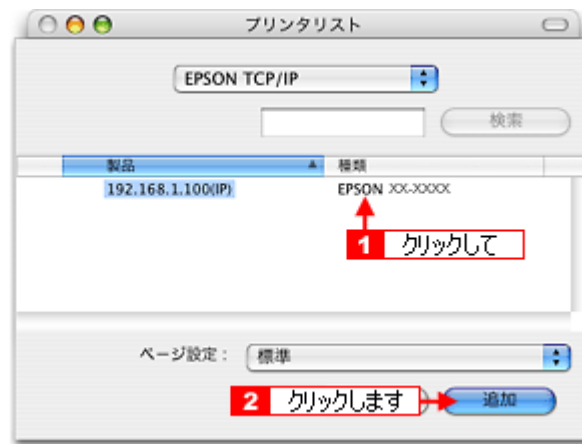

#### 補足情報

[ページ設定] リストより [すべてを選択] を選択することで、[標準]、[四辺フチなし] それぞれを選択したときの機能すべてをご利用いただけます。

以上で PA-W11G の設定と、お使いになるパソコンの設定は終了です。

無線接続に関する詳しい設定や TCP/IP 以外のプロトコルを使ったセットアップ手順については、PA-W11G に同梱の「EPSON PA-W11G ソフトウェア CD-ROM」に収録されている「PA-W11G 取扱説明書(PDF マニュアル)」をご覧ください。

#### こんなときは

ここで説明した設定方法でセットアップした後は、PA-W11G を介さずに本製品とパソコンを直接接続しても、そのままでは印刷することはできません。もし PA-W11G の使用をやめて、本製品とパソコンを直接接続して印刷したい場合は、[プリンタリスト] ウィンドウで印刷先ポートを設定し直してください。

この後、別のパソコンからも PA-W11G を経由して本製品をお使いになりたい場合は、「ステップ 5」を参照して、別のパソコンの設定を行ってください。

☞「ステップ 5 2 台目以降のパソコンの設定」 337

## Mac OS 9 の場合 (プリンタの設定)

ここでは、すでにパソコンにインストールしてあるプリンタドライバをセットアップします。

1. [アップル] メニュー - [セレクト] の順にクリックします。



2. **1** 本製品のプリンタドライバをクリックして、**2** [設定] をクリックします。



[AppleTalk] で [使用] が選択されていることを確認します。また、必要に応じて [AppleTalk ゾーン] を選択します。

- 共有プリンタにしたいときは、**1** [このプリンタを共有] をクリックします。必要に応じて、**2** プリンタの共有名とパスワードを設定してください。設定後、**3** [OK] をクリックします。

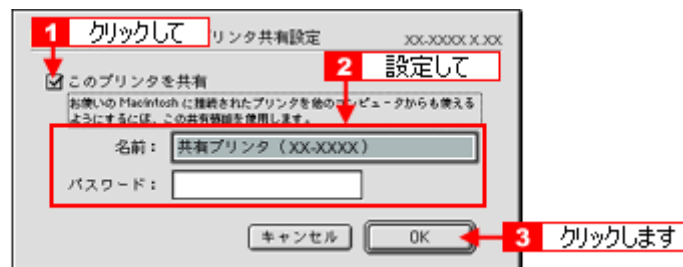

以上で PA-W11G の設定と、お使いになるパソコンの設定は終了です。

無線接続に関する詳しい設定は、PA-W11G に同梱の「EPSON PA-W11G ソフトウェア CD-ROM」に収録されている「PA-W11G 取扱説明書 (PDF マニュアル)」をご覧ください。

#### こんなときは

ここでご説明した設定方法でセットアップした後は、PA-W11G を介さずに本製品とパソコンを直接接続しても、そのままでは印刷することはできません。もし PA-W11G の使用をやめて、本製品とパソコンを直接接続して印刷したい場合は、[セレクト] で印刷先ポートを設定し直してください。

この後、別のパソコンからも PA-W11G を経由して本製品をお使いになりたい場合は、「ステップ 5」を参照して、別のパソコンの設定を行ってください。

☞ 「ステップ 5 2 台目以降のパソコンの設定」 337



## ステップ5 2台目以降のパソコンの設定

複数のパソコンから、PA-W11G を経由して本製品をご使用になる場合、それぞれのパソコンにプリンタドライバがインストールされている必要があります。

以下の手順でインストールとセットアップを行ってください。

### 注意

本製品と PA-W11G が USB ケーブルで接続され、どちらも電源が入っていることを確認してから、以下の手順へお進みください。

### Mac OS X の場合 (2台目以降のパソコンの設定)

1. 2台目以降のパソコンに、プリンタドライバ、各種ソフトウェアをインストールします。

インストールの仕方は、本製品に同梱の「準備ガイドはじめにお読みください」の裏面に掲載されています。そちらをご覧ください。インストールを行ってください。

インストール完了後、次の手順へお進みください。

2. [Macintosh HD] アイコンをダブルクリックします。

### こんなときは

[Macintosh HD] アイコンの名前を変更しているときは、Mac OS を起動しているドライブアイコンをダブルクリックしてください。

3. [アプリケーション] - [ユーティリティ] フォルダをダブルクリックして、[プリンタ設定ユーティリティ] アイコンをダブルクリックします。



Mac OS X 10.2.x のときは、[プリントセンター] アイコンをダブルクリックします。

4. [プリンタリスト] またはメッセージ画面で [追加] アイコンをクリックします。

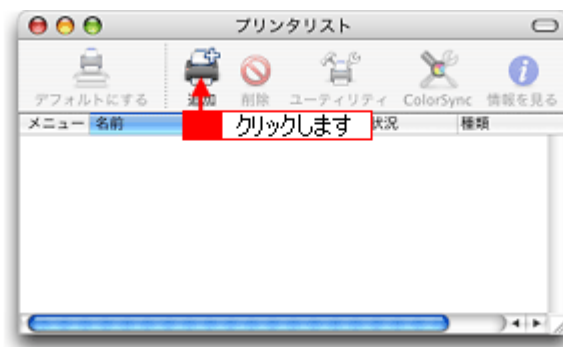

5. [プリンタリスト] ウィンドウのリストより [EPSON TCP/IP] を選択します。

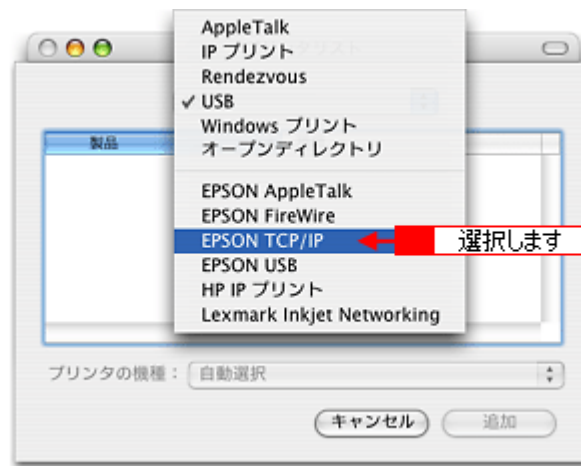

### 注意

本製品と PA-W11G が USB ケーブルで接続され、どちらも電源が入っていることを確認してから、以下の手順へお進みください。

6. **1** 本製品の機種名をクリックして、**2** [追加] をクリックします。

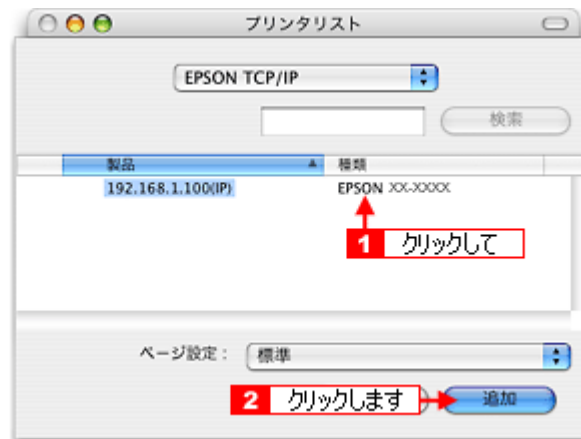

### 補足情報

[ページ設定] リストより [すべてを選択] を選択することで、[標準]、[四辺フチなし] それぞれを選択したときの機能すべてをご利用いただけます。

7. [プリンタリスト] ウィンドウを閉じます。

以上で 2 台目以降のパソコンのセットアップが完了しました。

### こんなときは

◆◆もし途中で手順通りに進めなくなった場合は◆◆

PA-W11G に関する詳細は、PA-W11G に同梱の「EPSON PA-W11G ソフトウェア CD-ROM」に収録されている「PA-W11G 取扱説明書 (PDF マニュアル)」に掲載されています。

「PA-W11G 取扱説明書 (PDF マニュアル)」の開き方については、以下のページでご案内していますので、そちらをご覧ください。

☞☞「困ったときは 「PA-W11G 取扱説明書 (PDF マニュアル) について」 341

## Mac OS 9 の場合 (2 台目以降のパソコンの設定)

1. 2 台目以降のパソコンに、プリンタドライバ、各種ソフトウェアをインストールします。

インストールの仕方は、本製品に同梱の「準備ガイドはじめにお読みください」の裏面に掲載されています。そちらをご覧ください、インストールを行ってください。

インストール完了後、次の手順へお進みください。

2. [アップル] メニュー— [セレクト] の順にクリックします。



**注意**

本製品と PA-W11G が USB ケーブルで接続され、どちらも電源が入っていることを確認してから、以下の手順へお進みください。

3. **1** 本製品のプリンタドライバをクリックして、**2** [設定] をクリックします。



[AppleTalk] で [使用] が選択されていることを確認します。また、必要に応じて [AppleTalk ゾーン] を選択します。

4. 共有プリンタにしたいときは、**1** [このプリンタを共有] をクリックします。必要に応じて、**2** プリンタの共有名とパスワードを設定してください。設定後、**3** [OK] をクリックします。

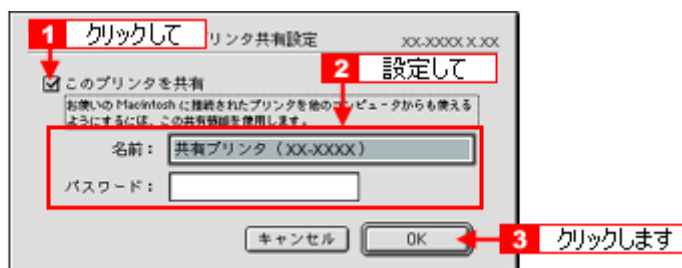

5. セレクトの画面を閉じます。

以上で 2 台目以降のパソコンのセットアップが完了しました。

**こんなときは**

◆◆もし途中で手順通りに進めなくなった場合は◆◆

PA-W11G に関する詳細は、PA-W11G に同梱の「EPSON PA-W11G ソフトウェア CD-ROM」に収録されている「PA-W11G 取扱説明書 (PDF マニュアル)」に掲載されています。

「PA-W11G 取扱説明書 (PDF マニュアル)」の開き方については、以下のページでご案内していますので、そちらをご覧ください。

☞☞「困ったときは 「PA-W11G 取扱説明書 (PDF マニュアル) について」 341

## 困ったときは「PA-W11G 取扱説明書（PDF マニュアル）について」

PA-W11G に関する詳細は、PA-W11G に同梱の「EPSON PA-W11G ソフトウェア CD-ROM」に収録されている「PA-W11G 取扱説明書（PDF マニュアル）」に掲載されています。

セットアップの途中でトラブルが発生した場合などは、そちらの取扱説明書をご覧ください。

ここでは、Adobe Reader を使った PA-W11G 取扱説明書の開き方をご説明します。

### PA-W11G 取扱説明書の開き方

#### 補足情報

- Mac OS X の場合、PDF マニュアルは「プレビュー」で見ることができます。
  - Adobe Reader で PDF マニュアルを見るには、パソコンに Adobe Reader がインストールされている必要があります。インストールされていない場合は、アドビシステムズ株式会社のホームページ（<http://www.adobe.co.jp/>）よりダウンロードしてください。
- PA-W11G に同梱の「EPSON PA-W11G ソフトウェア CD-ROM」をパソコンにセットして、[EPSON] アイコンをダブルクリックします。
  - [EPSON] ウィンドウで [Mac OS 9 用] アイコンまたは [Mac OS X 用] アイコンのどちらかをダブルクリックします。



- [無線プリントアダプタセットアップへようこそ] 画面で [次へ] をクリックします。

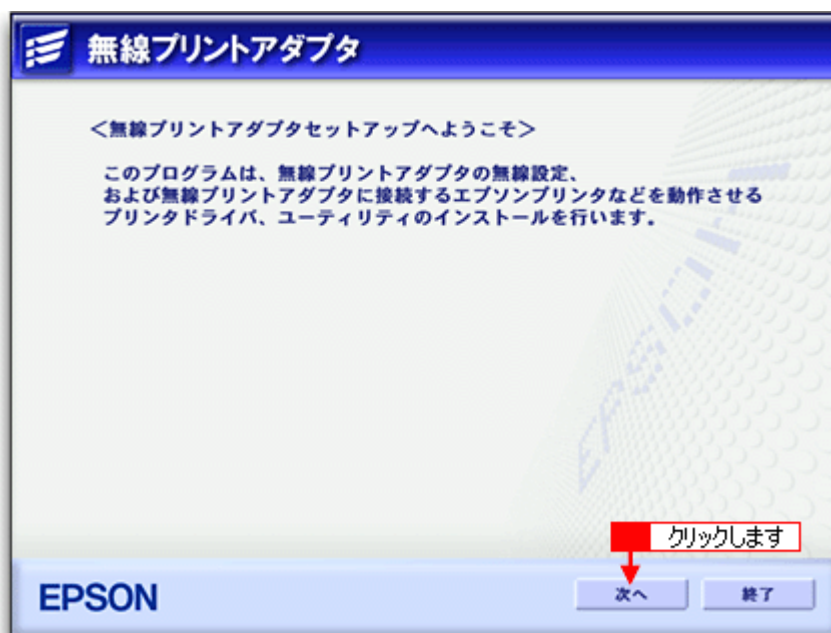

- 使用許諾契約書の内容を確認して、[同意する] をクリックします。
- [マニュアルを見る] をクリックします。

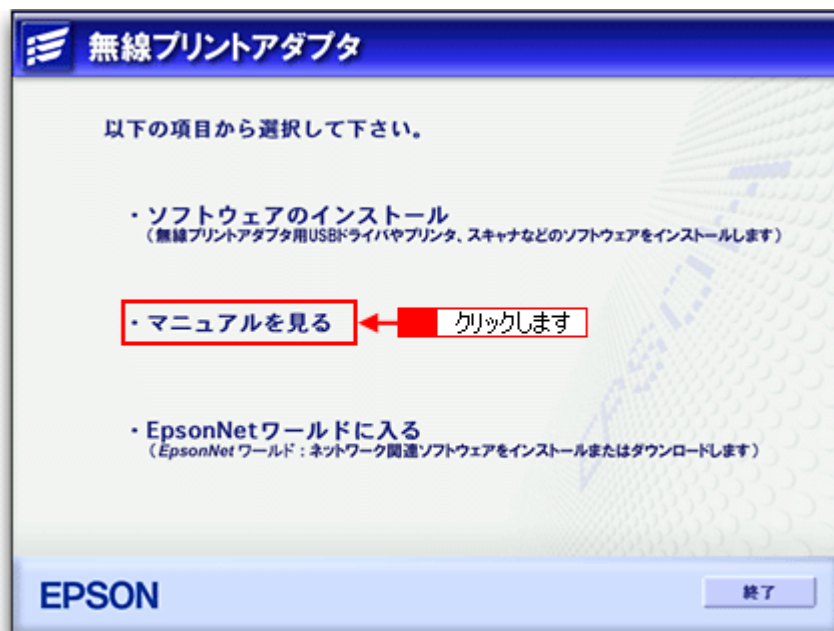

6. [マニュアルを見る] をクリックします。

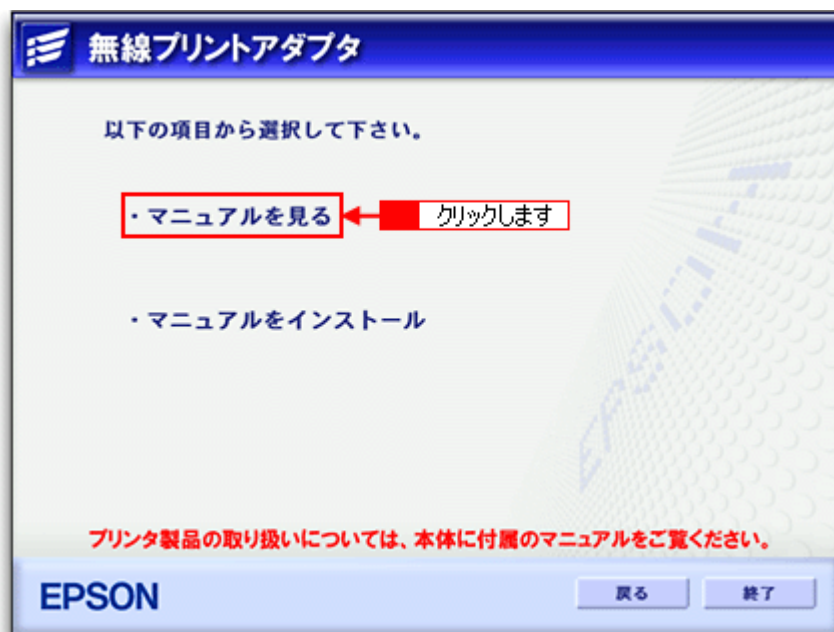

Adobe Reader が起動し、PDF マニュアルが開きます。

#### こんなときは







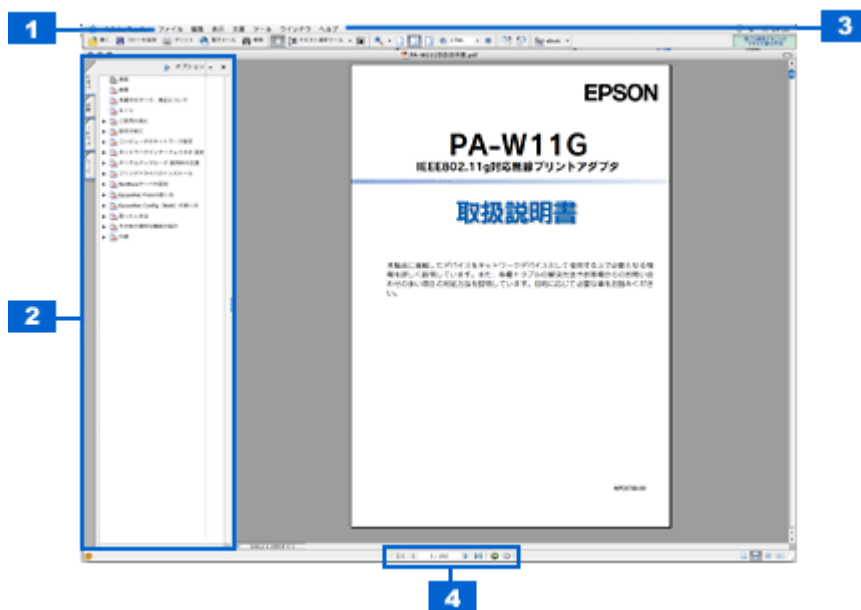

PDF マニュアルをパソコンにインストールするときは、管理者の権限を持つユーザーでログインして、[マニュアルをインストール] をクリックしてください。

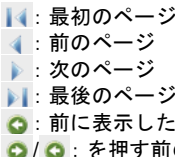
## Adobe Reader の使い方

#### 補足情報

下記画面は Adobe Reader や PDF マニュアルのバージョンにより、表示が異なる場合があります。



1	印刷する場合は、[ファイル]メニューの[印刷]を選択します。
2	ご覧になりたい項目をクリックすると、右側のウィンドウに該当するページが表示されます。
3	Adobe Readerの詳しい使い方については、[ヘルプ]メニューをご覧ください。
4	以下のページを表示します。  <ul style="list-style-type: none"> <li> : 最初のページ</li> <li> : 前のページ</li> <li> : 次のページ</li> <li> : 最後のページ</li> <li> : 前に表示したページ</li> <li> /  : を押す前のページ</li> </ul>

# 電子マニュアルの使い方

本製品のマニュアルの使い方について説明します。

## このページのもくじ

- ① 「マニュアルの見方」 344
- ② 「マニュアルの印刷方法」 346
- ③ 「掲載画面について」 347
- ④ 「本文中で使用している記号について」 347

## マニュアルの見方

### 基本操作

☞ (マウスカーソル) が ☞ マークに変わる項目をクリックしてください。



1	[戻る] ボタン	1つ前に表示されていた画面に戻ります。
2	[ガイドメニュー] ボタン	クリックすると、各章の入り口 (リンク) が表示されます。
3	検索	検索したい「キーワード」または「文章」を入力して、[実行] ボタンをクリックしてください。 ※検索機能は Windows のみとなります。

### ウィンドウサイズの調整

マニュアルのページ全体が見えない場合は、ウィンドウ (画面) サイズを変更してください。ウィンドウの隅 (Macintosh の場合は右下の隅) にカーソルを合わせ、ドラッグ (マウスの左ボタンを押しながらマウスを動かす) すると、ウィンドウサイズを調整できます。





## ウィンドウの移動

ウィンドウ（画面）が重なってマニュアルが見えない場合は、ウィンドウを移動してください。ウィンドウ上部のタイトルバーにマウスカーソルを合わせ、移動させたい位置にドラッグ（マウスの左ボタンを押しながらマウスを動かす）してください。

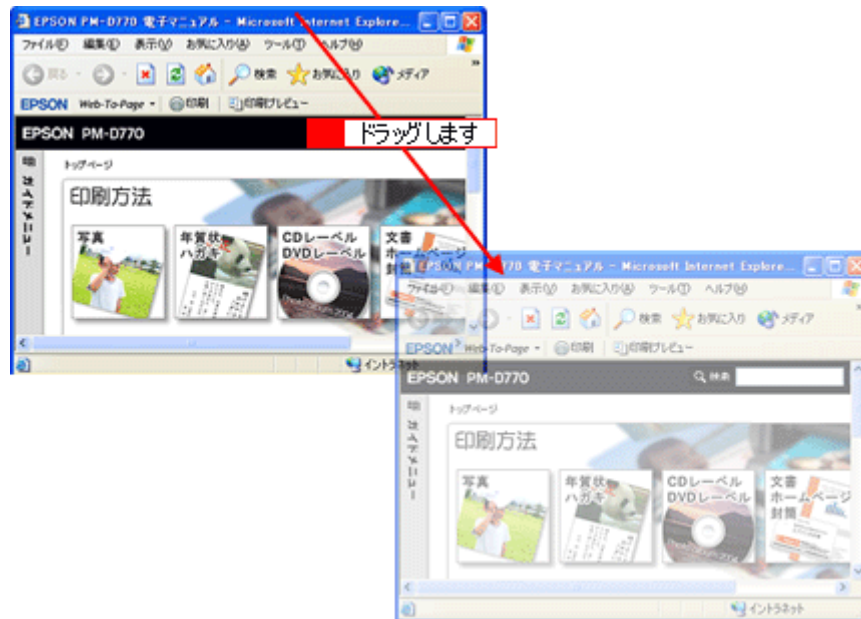

## 文字サイズの変更

文字が小さくて読みづらい場合は、以下の方法で変更することができます。

### 変更手順

**1** [表示] メニューをクリックして、**2** [文字の拡大] クリックし、**3** 拡大率をクリックします。

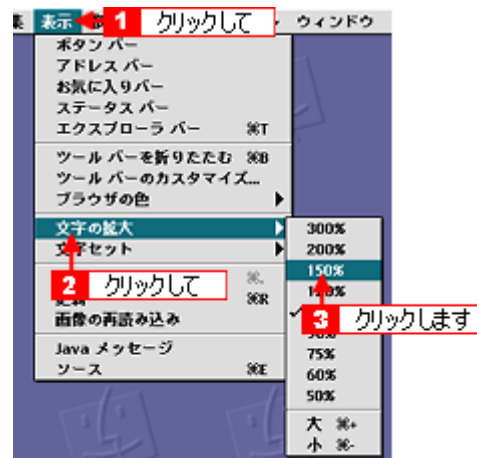

#### 補足情報

ここでは、Microsoft Internet Explorer の場合を例に説明します。

なお、変更方法はお使いブラウザやバージョンによって異なりますので、詳細は各ブラウザのヘルプなどをご覧ください。

## マニュアルの印刷方法

ホームページを印刷する手順と同じです。以下のページをご覧ください。

☞☞ 「ホームページの印刷方法」 45

## 掲載画面について

### Windows





本ガイドに掲載する Windows の画面は、特に指定のない限り Windows XP の画面を使用しています。

### Macintosh

本ガイドに掲載する Mac OS の画面は、特に指定のない限り Mac OS 9、Mac OS X v10.3 の画面を使用しています。

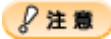
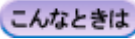
## 本文中で使用している記号について

本文中で使用しているマークには、以下のような意味があります。

 <b>注意</b>	注意	この表示を無視して、誤った取り扱いをすると、人が傷害を負う可能性が想定される内容および物的損害のみの発生が想定される内容を示します。
 <b>注意</b>	製品注意	ご使用上、必ずお守りいただきたいことを記載しています。この表示を無視して誤った取り扱いをすると、製品の故障や、動作不良の原因になる可能性があります。
 <b>こんなときは</b>	こんなときは	操作を間違った場合や説明通りにならない場合などの対処方法、また知っておくと便利な情報を記載しています。
 <b>補足情報</b>	補足情報	補足情報や制限事項を記載しています。
	参照（マニュアル内）	関連したページへジャンプします。
	参照（ページ内）	ページ内の項目へジャンプします。

---

## 商標／表記について

---

### 商標について

---

- EPSON PRINT Image Matching、PRINT Image Framer は、セイコーエプソン株式会社の登録商標です。本文中で用いる P.I.F. は PRINT Image Framer の略称です。
- EPSON Multi-PrintQuicker はセイコーエプソン株式会社の登録商標です。
- Adobe、Adobe Photoshop Elements、Acrobat は Adobe Systems Incorporated の各国での商標または登録商標です。
- PC-9801/9821 シリーズおよび PC98-NX シリーズは日本電気株式会社の商標です。
- IBM PC、DOS/V、IBM は International Business Machines Corporation の商標または登録商標です。
- Apple の名称、Macintosh、PowerMacintosh、AppleTalk、EtherTalk、漢字 Talk、TrueType、iMac、Mac OS、ColorSync および FireWire は Apple Computer,Inc. の商標または登録商標です。
- Microsoft、Windows、Windows NT および Internet Explorer は米国マイクロソフト社の米国およびその他の国における登録商標です。
- Netscape、Netscape Navigator、Netscape ONE、Netscape の N ロゴおよび操舵輪のロゴは、米国およびその他の諸国の Netscape Communications Corporation 社の登録商標です。
- Intel、Pentium は Intel Corporation の登録商標です。
- そのほかの製品名は各社の商標または登録商標です。

### 表記について

---

#### Windows

- Microsoft(R) Windows(R) 98 operating system 日本語版
- Microsoft(R) Windows(R) Millennium Edition operating system 日本語版
- Microsoft(R) Windows(R) 2000 Professional operating system 日本語版
- Microsoft(R) Windows XP(R) Home Edition/Professional operating system 日本語版

以上の OS の表記について本書中では、上記各オペレーティングシステムをそれぞれ、Windows 98、Windows Me、Windows 2000、Windows XP と表記しています。

また、Windows 98、Windows Me、Windows 2000、Windows XP を総称する場合は [Windows]、複数の Windows を併記する場合は [Windows 98/Me] のように、Windows の表記を省略することがあります。

#### Macintosh

本製品が対応している Mac OS のバージョンは以下の通りです。

- Mac OS 9.1 ~ 9.2.x
- Mac OS X v10.2、v10.3

以上の OS の表記について本書中では、上記各オペレーティングシステムをまとめてそれぞれ、Mac OS 9、Mac OS X と表記していることがあります。

アップルコンピュータ社製のコンピュータを総称して「Macintosh」と表記していることがあります。

## 用語集

---

以下に説明されている用語の中には、エプソンプリンタ独自の用語で一般的に使われている語意とは多少異なるものがあります。

### 英数字記号

---

#### **180 度回転印刷**

プリンタドライバの機能で、印刷イメージを 180 度回転して印刷する。

#### **BIOS (バイオス)**

Basic Input Output System の略。コンピュータを動作させるための基本的なプログラム群のこと。

#### **Bit (ビット)**

コンピュータが扱うデータの最小単位で、0 か 1 を表す。binary digit (2 進法) の略。

#### **BMP (ビーエムピー)**

画像データを保存するファイル形式の 1 つ。Windows 上で一般的に使用されている。

#### **Byte (バイト)**

コンピュータやプリンタなどが扱う情報 (データ量) の単位。1Byte=8Bit で構成され、1Byte で英数カナ文字 1 文字、2Byte で漢字 1 文字を表現することができる。

#### **dpi (ディーピーアイ)**

Dot Per Inch の略。解像度の単位で、25.4mm (1 インチ) 幅に印字または表示できるドット数を示す。

#### **ECP (イーシーピー)**

パラレルポートの拡張仕様の 1 つ。Extended Capability Port の略。

#### **EPSON Monitor IV**

Macintosh の画面上で、バックグラウンドプリント、現在印刷している書類やこれから印刷する書類を確認したり、印刷を中止したりするユーティリティソフトです。

#### **EPSON USB プリンタデバイスドライバ**

Windows 98/Me 環境で本機を USB 接続する場合に必要なソフトウェア。パソコンに EPSON USB プリンタデバイスドライバをインストールすることで、USB 接続したプリンタがパソコンに認識される。

#### **EPSON プリンタウィンドウ**

Macintosh の画面上で、接続プリンタの稼動状況などを確認できるユーティリティソフトです。インク切れなど、エラーが発生するとエラー箇所を示すイラストを表示して、適切な対処方法をお知らせします。

#### **EPSON プリンタウィンドウ!3**

Windows の画面上で、接続プリンタの稼動状況などを確認できるユーティリティソフトです。インク切れなど、エラーが発生するとエラー箇所を示すイラストを表示して、適切な対処方法をお知らせします。

#### **ESC/P (イーエスシーピー)**

Epson Standard Code for Printer の略。セイコーエプソンが標準化した、ターミナルプリンタ用コントロールコード体系。

#### **ICM (アイシーエム)**

Windows 用のカラーマネージメント機能の 1 つ。原画 (印刷データ)、印刷結果の色の合わせ込みを行う。

#### **JPEG (ジェイペグ)**

デジタルカメラの写真データの標準的な圧縮形式。圧縮率が高い割に画像の劣化が少ない。

#### **KByte (キロバイト)**

データ量の単位。1KByte=1024Byte。

### **OS (オーエス)**

Operating System の略。コンピュータのシステムを管理する基本ソフトウェア。Windows、Mac OS もその中の 1 つ。

### **sRGB (エスアールジービー)**

Microsoft 社 /HP 社が制定した、赤 (R) / 緑 (G) / 青 (B) の色の規格。

### **USB (ユーエスビー)**

Universal Serial Bus の略で、中速、低速向けのシリアルインターフェイスの規格の 1 つ。パソコンやプリンタなどの接続機器の電源が入ったまま、ケーブルの抜き差しができる。また、「USB ハブ」という機器を使用することで、規格上 127 台までの USB 対応機器を同時に接続することができる。

### **Web スムージング**

プリンタドライバの機能の 1 つ。インターネットからダウンロードした低解像度の画像やロゴの輪郭をなめらかに印刷することができる。

---

## **ア**

### **アプリケーションソフトウェア**

パソコン上で実務処理などを行うためのソフトウェア。ワープロソフト、表計算ソフト、画像処理ソフトなどがある。

### **アンインストール (削除)**

インストールした (パソコンのシステムに組み込んだ) ソフトウェアを削除すること。

---

## **イ**

### **イメージ・ピュアライザ機能**

プリンタドライバの設定項目で、デジタルカメラで撮影した画像などのノイズを低減する機能。

### **インク充てん**

プリントヘッドノズル (インクの吐出孔) の先端部分までインクを満たして、印刷できる状態にすること。

### **印刷解像度**

例えばカラーインクジェットプリンタでは、用紙にインクの粒を吹き付けて印刷 (画像を表現) する。このインクの粒が約 25.4mm (1 インチ) 幅にいくつあるかを [印刷解像度] といい、単位は dpi (dot per inch) で表す。インクの粒が多いほど、画像はより精細になるが、印刷に時間がかかる。

### **印刷先のポート**

プリンタドライバからのデータをパソコンのどのポートに出力するかを設定する項目。プリンタドライバをインストールする際に自動的に設定される。

### **印刷ジョブ**

印刷中のデータや、印刷待ちのデータをジョブ (印刷ジョブ) と呼ぶ。

### **インストール**

OS やアプリケーションなどの新しいソフトウェアをパソコンのシステムに組み込むこと。

### **インターフェイス**

異なる機器が接続される接点 (境界面)。また、それらの機器間でデータなどをやり取りするためのハードウェアやソフトウェアの接続仕様。

### **インターフェイスケーブル**

プリンタとパソコンを接続するケーブル。接続するパソコンの種類によって、使用するケーブルが異なる。

### **インターフェイスコネクタ**

インターフェイスケーブルを接続するコネクタ。

## **インチ**

長さの単位で、1 インチは約 25.4mm。

## **エ**

---

### **エッジガイド**

セットした用紙が斜めに挿入されないように、用紙の側面にあてて、給紙をガイドするもの。

## **オ**

---

### **オートシートフィーダ**

セットされた用紙を自動的に、連続して給紙する装置。

### **オートフォトファイン!6**

エプソン独自の画像解析 / 処理技術を用いて、自動的に画像を高画質化して印刷する機能。

### **オブジェクト**

色補正を行う際に対象となるもの。

## **カ**

---

### **解像度 (resolution)**

画面の細やかさを表す指標で、一般に dpi [25.4mm あたりのドット数 (Dot Per Inch)] の単位で表す。解像度が大きければそれだけ画質も良くなるが、パソコンで処理しなければならないデータの容量も多くなり、印刷に時間がかかる。

### **画素 (pixel)**

画像が細かい点で構成されているとみなしたとき、それぞれの点のことを画素という。コンピュータでは、画素をデータに置き換えて処理する。1 画素を何ビットで表現するかにより、画像の色数や階調数が決まる。

### **カラーマッチング**

原画、ディスプレイ上の表示、印刷結果の色を合わせ込む機能。

## **キ**

---

### **キャッピング**

プリントヘッドの乾燥を防ぐために、本機が自動的にプリントヘッドにキャップをする機能。

### **ギャップ調整**

プリントヘッドのズレを調整する機能。双方向印刷をしていて、縦の罫線がずれたり、ぼけたような印刷結果になる場合は、プリントヘッドのギャップがずれている可能性がある。その場合に調整が必要になる。

### **キャリッジ**

インクカートリッジをセットしている部分。

### **給紙補助シート**

オートシートフィーダにセットした用紙の最後の 1 枚を正常に給紙するためのシート。このシートが付属された専用紙を使用する場合、このシートを先にセットしてから専用紙をセットする。専用紙によっては普通紙で代用する場合もある。

### **共有プリンタ**

ネットワーク環境下において、複数のパソコンから使用可能なように設定されたプリンタ。

---

## ク

---

### クライアント

ネットワーク環境下において、サーバから各種サービスを受ける側となるパソコン。

### クリーニングシート

一部の専用紙に付属のクリーニング用のシート。本機では紙送りの機構上使用できない。

### クリック

マウスのボタンを"カチッ"と1回押すこと。

---

## コ

---

### コントラスト

画像のもっとも明るい部分と暗い部分の差。差があるほどコントラストの値は大きくなる。

---

## サ

---

### サーバ

ネットワーク環境下において、クライアントにサービスを提供する機能を持つハードウェアやソフトウェア。

---

## シ

---

### システム条件

プリンタドライバを使用するために最小限必要なパソコンの環境条件。

### 初期化

プリンタを印刷可能状態に戻すこと。

### 初期充電

プリントヘッドノズル（インクの吐出孔）の先端部分までインクを満たして、印刷できる状態にすること。

### 初期設定値

電源ボタンをオンにしたときに選択される設定。

---

## ス

---

### スプール

プリンタ出力などで、印刷データを一時的にディスクに保存してからプリンタに送信する出力の手法。

### スプールマネージャ

印刷データを一時的に蓄えるアプリケーションソフト。

### スムージング

プリンタドライバの設定項目で、印刷データ内のテキストデータや線画の輪郭を、滑らかに印刷する機能。



---

## セ

---

### **セレクトタ**

Macintosh で、使用するプリンタを選択するときなどに使用するメニュー。

### **専用紙**

弊社のプリンタを使用して最適な印刷結果が得られるように作られた用紙。

---

## ソ

---

### **双方向印刷**

プリントヘッドが左右どちらに移動するときも印刷することにより、印刷の高速化を実現するための機能。

### **双方向通信**

パソコンと本機とで、データを双方でやり取りする機能。この双方向通信機能を使用して、プリンタの状態などをパソコンの画面上に表示する。

---

## タ

---

### **退色**

一般的に印刷物や写真などは、空気中に含まれるさまざまな成分や光の影響などで退色（変色）する。エプソン製専用紙も同様だが、保存方法に注意することで、変色の度合いを低く抑えることができる。

### **ダウンロード**

インターネットのサーバ上に保存されている、ファイル（プリンタドライバなど）を自分のパソコンにコピーすること。

### **タスクバー**

Windows の [スタート] ボタンがあるバーのこと。アプリケーションを起動したときに、ここに登録 / 表示される。

### **タブ**

プリンタドライバの画面などで、[基本設定] [用紙設定] [レイアウト] [ユーティリティ] などの表示を切り替えるための見出し。クリックすると各画面が表示される。

### **ダブルクリック**

マウスのボタンを "カチッカチッ" と 2 回続けて押すこと。

---

## ツ

---

### **坪量**

用紙の厚さを表す単位（1 平方メートル / グラム）。

---

## テ

---

### **ディレクトリ**

ファイルを管理するための住所のようなもの。ディレクトリは、階層化構造となっている。

### **デバイス**

パソコン（CPU）に接続する機器のこと。デバイスを使用するためには、デバイスドライバというソフトウェアが必要となる。

---

## ト

---

### ドライブ

フロッピーディスクや CD-ROM、ハードディスクなどを駆動する装置。フロッピーディスクドライブ、CD-ROM ドライブなどと呼ぶ。

### ドラッグ (drag)

マウスボタンを押したまま、マウスを動かしてアイコンなどを移動すること。コピーなどの操作で使用する。

### ドラフト

プリンタドライバの印刷品質の項目で、インク消費量をセーブしながら高速に印刷する。試し印刷に向いている。

---

## ニ

---

### 任意倍率

プリンタドライバの項目で、印刷データをどのくらいの割合で拡大 / 縮小するか入力する。

---

## ノ

---

### ノズルチェック

プリントヘッドのノズルが目詰まりしていないか確認するために、本機の内部に保存されているパターンを印刷する機能。

---

## ハ

---

### バージョンアップ

プリンタドライバやアプリケーションソフトなどに新機能などを盛り込んで、更新すること。最新のプリンタドライバなどは、インターネットで情報を公開している。

### ハイライト

画像のもっとも明るい部分。

### バックグラウンドプリント

Macintosh で印刷しながらほかの作業が行えるようにする印刷処理のことです。バックグラウンドプリントの設定を有効にすると、印刷中に文書作成や画像編集など別の作業ができるようになります。また、EPSON Monitor IVが有効になります。

### バッファ

処理するためのデータを一時的に蓄えるためのメモリ。

### バリ

用紙の切断面におこる毛羽立ち。

---

## ヒ

---

### ピクセル (pixel)

印刷する際に、ユーザーが制御できる画像の最小単位。

### 表示解像度

画像をパソコンのディスプレイに表示したときに、どのくらいの大きさで表示されるかを表したもので、単位はピクセル (またはドット)。ディスプレイ自体の表示能力を表すときも表示解像度を用いる。

## フ

---

### **フィットページ**

プリンタドライバの項目で、出力用紙のサイズに合わせて、自動的に印刷データを拡大/縮小する機能。

### **フォトレタッチ**

画像処理ソフトウェアで画像データを読み込み、明るさやコントラストの調整など画像の加工を行うこと。

### **フォルダ**

ファイルを分類/整理するための保管場所。

### **フォント**

コンピュータで使われている文字（書体）。

### **ブックレット**

両面印刷（手動）の印刷方法の1つで、印刷済みのページを2つに折り、重ね合わせると冊子ができ上がる。

### **プラグアンドプレイ**

パソコンにハードウェア（本機など）を装着するだけで、自動的に動作環境が設定され、すぐに使用できる状態になる機能。

### **フラップ**

封筒などで封を閉じる折り返しの部分。

### **プリセットメニュー**

あらかじめ用意されている印刷目的別の設定メニュー。

### **プリンタ ID**

各プリンタが個々で持っているプリンタ情報、識別番号。

### **プリンタドライバ**

アプリケーションソフトのデータを、プリンタで印刷するためのデータに変換するソフトウェア。

### **プリントキュー**

印刷データを一時的に記憶しておくソフトウェア。

### **プリントサーバ**

ネットワーク環境下において、クライアントにサービスを提供する機能を持つハードウェアやソフトウェア。

### **プリントヘッド**

用紙にインクを吹き付ける部分。

### **プレビュー**

印刷する前に印刷全体のイメージを表示すること。

### **プログレスメータ**

印刷の進行状態やインク残量などを表示する画面。

### **プロパティ**

画面上に表示されるフォルダなどの属性。Windows でファイルアイコンやドライブアイコンなどを右クリックしたときに表示されるものをプロパティメニューと呼ぶ。

### **プロファイル**

色補正データが記録されているファイル。

---

## へ

---

### ヘッドクリーニング

プリントヘッドのノズルの目詰まりを取り除く機能。目詰まりしたまま印刷を実行すると印刷結果に白いスジが入ったり、データと明らかに異なる色で印刷されるなどの現象が発生する。

### 変色

一般的に印刷物や写真などは、空気中に含まれるさまざまな成分や光の影響などで退色（変色）する。エプソン製専用紙も同様だが、保存方法に注意することで、変色の度合いを低く抑えることができる。

---

## ホ

---

### ポート

プリンタなどの周辺機器とパソコンを接続するためのコネクタやソケット。

### ポインタ

マウスカーソルをアイコンなどに移動して、クリックする前の状態のこと。

### ポスター印刷

プリンタドライバの機能の1つ。1ページのデータを4/9/16ページ分に拡大し、分割して印刷する機能。印刷結果をつなぎ合わせると大きなサイズの印刷結果を作ることができる。

### ポップアップメニュー

▼マークのある枠内をクリックすることにより、複数の選択肢が表示されるメニュー。

---

## マ

---

### マージン

印刷された用紙の上下左右の余白のこと。

### マイクロウィーブ

行ごとのムラを少なくし、より高品質なグラフィックスイメージを表現する機能。

### マルチサイズドット

ヘッドから吐出するインクの量を大中小と3タイプに吹き分けることによって、印刷ムラのない美しい出力を可能にしたエプソン独自の機能。

---

## ミ

---

### 右クリック

マウスの右ボタンを"カチッ"と1回押すこと。

---

## メ

---

### メモリ (memory)

データを一時的に保存する部分。例えば、ソフトウェア自体はハードディスクに保存されているが、起動するとメモリに読み込まれ、ここでさまざまな処理が行われる。ハードディスクは保存領域、メモリは作業領域といえる。画像取り込みにもメモリを使用するため、メモリの容量が少ないと、データが収まらずにエラーが発生することがある。

---

## モ

---

### モード設定

プリンタドライバの項目で、印刷モードを選択することができる。用紙に合わせて最適な設定になるように自動的に印刷する [推奨設定]、自分で選択した設定で印刷する [詳細設定] がある。

---

## ユ

---

### ユーザー定義サイズ

プリンタドライバの設定項目で、定形外の用紙サイズ（用紙サイズのリストにない用紙）を登録して印刷できます。

---

## ラ

---

### ラジオボタン

2 つまたはそれ以上の選択肢の中から 1 つだけを選択するための画面上のボタン。

---

## リ

---

### リストボックス

プリンタドライバなどの設定項目などで [▼] をクリックすると、選択候補が一覧となって表示される窓のこと。

---

## ロ

---

### ローカルプリンタ

パソコンにインターフェースケーブルで直接接続されたプリンタのこと。

### ロジカルシーキング

双方向最短距離印字機能。次の行の印字位置への移動が最短距離になるように判断して改行する機能。

---

## ワ

---

### 割り付け印刷

プリンタドライバの機能の 1 つ。1 枚の用紙に 2 ページまたは 4 ページのデータを割り付けて印刷する。

## 本製品に関するお問い合わせ先一覧

### ●エプソン販売のホームページ「I Love EPSON」<http://www.i-love-epson.co.jp>

各種製品情報・ドライバ類の提供、サポート案内等のさまざまな情報を満載したエプソンのホームページです。

インターネット エプソンなら購入後も安心。皆様からのお問い合わせの多い内容をFAQとしてホームページに掲載しております。ぜひご活用ください。

**FAQ** <http://www.i-love-epson.co.jp/faq/>

### ●修理品送付・持ち込み依頼先

お買い上げの販売店様へお持ち込みいただくか、下記修理センターまで送付願います。

拠点名	所在地	TEL
札幌修理センター	〒060-0034 札幌市中央区北4条東1-2-3 札幌フコク生命ビル10F エプソンサービス棟	011-219-2886
松本修理センター	〒390-1243 松本市神林1563エプソンサービス棟	0263-86-7660
東京修理センター	〒191-0012 東京都日野市日野347 エプソンサービス棟	042-584-8070
福岡修理センター	〒812-0041 福岡市博多区吉塚8-5-75 初光流通センタービル3F エプソンサービス棟	092-622-8922
沖縄修理センター	〒900-0027 那覇市山下町5-21 沖縄通関社ビル2F エプソンサービス棟	098-852-1420

【受付時間】月曜日～金曜日 9:00～17:30(祝日、弊社指定休日を除く)

\*予告なく住所・連絡先等が変更される場合がございますので、ご了承ください。

\*修理について詳しくは、エプソンサービス棟ホームページ<http://www.epson-service.co.jp>でご確認ください。

### ●ドアtoドアサービスに関するお問い合わせ先

ドアtoドアサービスとはお客様のご希望日に、ご指定の場所へ、指定業者が修理品をお引取りにお伺いし、修理完了後弊社からご自宅へお届けする有償サービスです。\*梱包は業者が行います。

ドアtoドアサービス受付電話  **0570-090-090** 【受付時間】月～金曜日9:00～17:30(祝日、弊社指定休日を除く)

\*ナビダイヤルはNTTコミュニケーションズ株式会社の名称です。

\*新電電各社をご利用の場合は、「0570」をナビダイヤルとして正しく認識しない場合があります。ナビダイヤルが使用できるよう、ご契約の新電電会社へご依頼ください。

\*携帯電話・PHS端末・CATVからはナビダイヤルをご利用いただけませんので、下記の電話番号へお問い合わせください。

受付拠点	引き取り地域	TEL	受付拠点	引き取り地域	TEL
札幌修理センター	北海道全域	011-219-2886	福岡修理センター	中四国・九州全域	092-622-8922
松本修理センター	本州(中国地方を除く)	0263-86-9995	沖縄修理センター	沖縄本島全域	098-852-1420

【受付時間】月曜日～金曜日9:00～17:30(祝日、弊社指定休日を除く) ※松本修理センターは365日受付可。

\*平日の17:30～20:00および、土日、祝日、弊社指定休日の9:00～20:00の電話受付は0263-86-9995(365日受付可)にて日通課訪支店へ代行いたします。\*ドアtoドアサービスについて詳しくは、エプソンサービス棟ホームページ<http://www.epson-service.co.jp>でご確認ください。

### ●カラリオインフォメーションセンター 製品に関するご質問・ご相談に電話でお答えします。

 **0570-004116** 【受付時間】月～金曜日9:00～20:00 土日祝日10:00～17:00(1月1日、弊社指定休日を除く)

\*ナビダイヤルとは、NTTコミュニケーションズ株式会社の名称です。

\*新電電各社をご利用の場合は、「0570」をナビダイヤルとして正しく認識しない場合があります。ナビダイヤルが使用できるよう、ご契約の新電電会社へご依頼ください。

\*携帯電話・PHS端末・CATVからはナビダイヤルをご利用いただけません。

\*ナビダイヤルをご利用いただけない場合は、下記の最寄り窓口へお問い合わせください。

札幌(011)222-7931 仙台(022)214-7624 東京(042)585-8555 名古屋(052)202-9531 大阪(06)6399-1115

広島(082)240-0430 福岡(092)452-3942 【受付時間】月～金曜日9:00～20:00 土日祝日10:00～17:00(1月1日、弊社指定休日を除く)

### ●FAXインフォメーション EPSON製品の最新情報をFAXにてお知らせします。

札幌(011)221-7911 東京(042)585-8500 名古屋(052)202-9532 大阪(06)6397-4359 福岡(092)452-3305

### ●スクール(エプソン・デジタル・カレッジ)講習会のご案内

東京 TEL(03)5321-9738 大阪 TEL(06)6205-2734

【受付時間】月曜日～金曜日9:30～12:00/13:00～17:30(祝日、弊社指定休日を除く)

\*スケジュールなどはホームページでご確認ください。 <http://www.i-love-epson.co.jp/school/>

### ●ショールーム \*詳細はホームページでもご確認ください。 <http://www.i-love-epson.co.jp/square/>

エプソンスクエア新宿 〒160-8324 東京都新宿区西新宿6-24-1 西新宿三井ビル1F

【開館時間】月曜日～金曜日 9:30～17:30(祝日、弊社指定休日を除く)

エプソンスクエア御堂筋 〒541-0047 大阪市中央区淡路町3-6-3 NMプラザ御堂筋1F

【開館時間】月曜日～金曜日 9:30～17:30(祝日、弊社指定休日を除く)

## ● MyEPSON

エプソン製品をご愛用の方も、お持ちでない方も、エプソンに興味をお持ちの方への会員制情報提供サービスです。お客様にピッタリのおすすめ最新情報をお届けしたり、プリンタをもっと楽しくお使いいただくお手伝いをします。製品購入後のユーザー登録もカンタンです。さあ、今すぐアクセスして会員登録しよう。

インターネットでアクセス!

<http://myepson.i-love-epson.co.jp/>

▶ カンタンな質問に答えて  
会員登録。

### ●エプソンディスクサービス

各種ドライバの最新バージョンを郵送でお届け致します。お申込方法・料金など、詳しくは上記FAXインフォメーションの資料でご確認ください。

### ●消耗品のご購入

お近くのEPSON商品取扱店及びエプソンOAサプライ株式会社(ホームページアドレス <http://www.epson-supply.co.jp/>)  
またはフリーダイヤル0120-251528)でお買い求めください。

## エプソン販売 株式会社

〒160-8324 東京都新宿区西新宿6-24-1 西新宿三井ビル24階

## セイコーエプソン株式会社

〒392-8502 長野県諏訪市大和3-3-5

2004.3(A)

# 改訂履歴

Revision	改訂ページ	改訂内容	備考
NPD0907_00M	全て	新規制定	