

もくじ

写真を印刷

定形紙（A4 / L 判など）のセット方法.....	8
用紙の準備	8
プリンタの準備	9
セット方法	10
写真の印刷方法.....	12
EPSON PhotoQuicker（付属ソフトウェア）で印刷	12
アルバムプリント for EPSON（付属ソフトウェア）で印刷	12
市販ソフトウェアで印刷	13
写真をきれいに印刷するポイント.....	19
ポイント1 画像サイズに適した印刷サイズで印刷	19
ポイント2 専用紙（写真用紙）に印刷	20

CD / DVD レーベルを印刷

CD / DVD のセット方法	21
印刷できる CD / DVD	21
セット方法	21
レーベルデータの作成 / 印刷方法.....	25
CD / DVD 印刷時のご注意.....	26
CD / DVD の印刷領域	26
印刷時のご注意	26

年賀状 / ハガキを印刷

ハガキのセット方法.....	28
ハガキの準備	28
プリンタの準備	29
セット方法	30
ハガキへの印刷方法.....	31
印刷手順	31

文書 / ホームページ / 名刺を印刷

定形紙（A4 / L 判など）のセット方法.....	35
用紙の準備	35
プリンタの準備	36
セット方法	37
文書 / ホームページの印刷方法.....	39
印刷手順	39
名刺データの作成と印刷方法	43

封筒に印刷

封筒のセット方法	44
プリンタの準備	44
セット方法	45
封筒への印刷方法	47
印刷手順	47

ロール紙に印刷

ロール紙印刷でできること	51
写真を連続印刷	51
パノラマ写真を印刷	51
横断幕／垂れ幕を印刷	51
ロール紙のセット方法	52
プリンタの準備	52
セット方法	52
ロール紙への印刷方法（写真）.....	55
EPSON PhotoQuicker（付属ソフトウェア）で印刷	55
市販ソフトウェアで印刷	55
ロール紙への印刷方法（横断幕／垂れ幕）.....	62
ロール紙のカット方法	63
ロール紙の取り除き方法.....	65
ロール紙オートカッター（別売）の使い方.....	67
カット位置の調整.....	67
印刷前の設定	71
印刷後のカット動作.....	74
カッターのクリーニング.....	75

フォトスタンド紙に印刷

フォトスタンド紙のセット方法.....	80
セット方法	80
フォトスタンド紙への印刷方法.....	82
EPSON PhotoQuicker（付属ソフトウェア）で印刷	82

フォトアルバム紙に印刷

フォトアルバム紙印刷でできること.....	83
フォトアルバム紙のセット方法.....	84
作業スペースについて	84
プリンタの準備	86
セット方法	86
フォトアルバム紙への印刷方法.....	93
フォトアルバム紙の取り除き方法.....	94
印刷前の取り除き方	94
印刷後の取り除き方	95

便利な印刷機能

拡大／縮小印刷.....	96
拡大／縮小率を自動的に設定「フィットページ」.....	96
拡大／縮小率を自由に設定「任意倍率」.....	97
割り付け印刷.....	99
印刷手順	99
両面印刷（手動）.....	102
印刷手順	102
スタンプマーク印刷.....	104
印刷手順	104
オリジナルスタンプマークの登録	105
ポスター（拡大分割）印刷.....	107
印刷手順	107

貼り合わせガイドを使つての用紙の貼り合わせ方	108
オリジナルサイズ of 用紙に印刷	112
登録手順	112
変更／削除手順	115
四辺フチなし印刷	118
定形紙に四辺フチなし印刷	118
ロール紙にフチなし印刷	120
フォトスタンド紙／フォトアルバム紙に四辺フチなし印刷	122
写真を補正／加工して印刷	124
補正／加工モードのご紹介	124
設定手順	128
色を微調整して印刷	130
調整手順	130
調整項目	132
画面表示と色合わせして印刷	134
設定手順	134
最高画質で印刷	137
設定のポイント	137
印刷手順	137
Exif Print / PRINT Image Matching	141
Exif Print と PRINT Image Matching とは？	141
どうやって使うの？	142

トラブル対処方法

紙詰まり	143
定形紙の取り除き方法	143
名刺／フォトカードの取り除き方法	145
CD / DVD トレイ / フォトスタンド紙の取り除き方法	146
ロール紙の取り除き方法	147
フォトアルバム紙の取り除き方法	148
うまく給紙できない	150
定形紙	150
CD / DVD	151
ロール紙	153
フォトスタンド紙	154
フォトアルバム紙	155
印刷品質が悪い	157
プリンタをチェック	157
用紙をチェック	158
プリンタドライバの設定をチェック	159
印刷面がこすれる / 汚れる	161
用紙をチェック	161
印刷領域をチェック	162
プリンタをチェック	163
印刷位置がずれる / はみ出す	164
プリンタドライバの設定をチェック	164
その他をチェック	165
写真をきれいに印刷できない	166
四辺フチなし印刷ができない	167
レーベルの印刷位置がずれる、印刷が濃い薄い	168
ホームページを思い通りに印刷できない	169
背景色が印刷されない	169
画像がきれいに印刷できない	170
画面にエラーが表示される	171
電源が入らない	172

印刷が始まらない	173
プリンタをチェック	173
プリンタとコンピュータの接続をチェック	173
コンピュータをチェック	174
以上を確認しても印刷が始まらない場合は	176
その他のトラブル	177

ソフトウェア情報

プリンタドライバとは?	179
印刷データの配達屋さん	179
印刷条件の受付屋さん	179
便利な機能がたくさん	180
プリンタドライバ「選択方法」／「追加方法」	181
プリンタドライバ「選択方法」(Mac OS 8 / 9)	181
プリンタドライバ「追加方法」(Mac OS X)	182
プリンタドライバ「画面の表示方法」	186
Mac OS 8 / 9 の場合 (プリンタドライバ「画面の表示方法」)	186
Mac OS X の場合 (プリンタドライバ「画面の表示方法」)	187
プリンタドライバ「各画面の説明 (ヘルプの表示方法)」	189
ヘルプの表示方法	189
プリンタドライバ「印刷状況の確認画面」	190
Mac OS 8 / 9 の場合 (プリンタドライバ「印刷状況の確認画面」)	190
Mac OS X の場合 (プリンタドライバ「印刷状況の確認画面」)	191
プリンタドライバ「モニタ機能の設定」	193
設定手順	193
プリンタドライバ「バージョンアップ」	195
最新プリンタドライバの入手方法	195
ダウンロード／インストール手順	196
プリンタドライバ「システム条件」	197
Windows XP	197
Windows 2000	197
Windows Me	197
Windows 98	198
Mac OS 8 / 9	198
Mac OS X	198
プリンタモニタ機能の動作環境 (Windows)	198
バックグラウンドプリントの設定	199
設定方法 1	199
設定方法 2	200
ソフトウェアの削除方法	201
ソフトウェアの削除方法	201
プリンタ操作ガイドの削除方法	205
EPSON PhotoQuicker「写真を印刷」	206
EPSON PhotoQuicker の起動	206
印刷手順	206
アルバムプリント for EPSON「写真をアルバム印刷 (定形紙)」	210
アルバムプリント for EPSON の起動	210
アルバムの作成と印刷	210
アルバムプリント for EPSON のオンラインマニュアルについて	217
アルバムプリント for EPSON「写真をアルバム印刷 (フォトアルバム)」	219
フォトアルバム作成の流れ	219
写真の準備	219
アルバムプリント for EPSON の起動	219
アルバムの作成と印刷	220
表紙の作成と印刷	226
アルバムプリント for EPSON のオンラインマニュアルについて	230

EPSON Multi-PrintQuicker 「CD / DVD レーベルの作成と印刷」	232
EPSON Multi-PrintQuicker の起動.....	232
CD / DVD レーベルの作成と印刷.....	232
EPSON Multi-PrintQuicker オンラインヘルプについて.....	241
EPSON Multi-PrintQuicker 「CD / DVD ジャケットの作成と印刷」	243
EPSON Multi-PrintQuicker の起動.....	243
CD / DVD ジャケットの作成と印刷.....	243
EPSON Multi-PrintQuicker オンラインヘルプについて.....	253
EPSON Multi-PrintQuicker 「名刺の作成と印刷」	254
EPSON Multi-PrintQuicker の起動.....	254
名刺の作成と印刷.....	254
EPSON Multi-PrintQuicker オンラインヘルプについて.....	261
EPSON Multi-PrintQuicker 「横断幕 / 垂れ幕の作成と印刷」	263
EPSON Multi-PrintQuicker の起動.....	263
横断幕 / 垂れ幕の作成と印刷.....	263
EPSON Multi-PrintQuicker オンラインヘルプについて.....	274

インクカートリッジの交換

インクカートリッジ型番と交換時のご注意	275
使用できるインクカートリッジ.....	275
インクカートリッジ取り扱い上のご注意.....	275
インクカートリッジの交換方法	278
コンピュータに表示されるメッセージに従って交換.....	278
プリンタのボタン操作で交換.....	278

お手入れ

プリントヘッドのクリーニング	284
オートヘッドクリーニング.....	284
手動でヘッドクリーニング.....	289
自動メンテナンス機能.....	296
ギャップ調整	297
調整手順.....	297
保管時（長期間使用しないとき）のお願い	303
定期的に印刷してください.....	303
水平な状態で保管してください.....	303
プリンタのお手入れ	304
外装面のお手入れ.....	304
給紙 / 排紙ローラのクリーニング.....	304
プリンタ輸送時のご注意	307

プリンタについて

各部の名称と働き	309
ランプ表示	312
電源ランプ.....	312
用紙ランプ.....	312
インクランプ.....	313
ランプの組み合わせによるエラー表示.....	313
プリンタ状態を画面で確認	315
表示方法.....	315
使用できる用紙 / CD / DVD	319
A4 / L 判サイズなどの用紙.....	319
ハガキ.....	321
封筒.....	321

ロール紙	322
CD / DVD	323
グロスオプティマイザについて.....	324
効果 1 写真用紙での均一な光沢感.....	324
効果 2 普通紙／官製ハガキ（再生紙も含む）での印刷品質アップ.....	325
グロスオプティマイザの設定.....	326

付録

色について.....	331
色の要素.....	331
ディスプレイの発色プロセス<加法混色>.....	331
プリンタ出力の発色プロセス<減法混色>.....	332
出力装置による発色の違い<ディスプレイとプリンタ出力>.....	332
解像度とは？.....	333
解像度とは？.....	333
画像データ解像度とプリンタ解像度の関係.....	334
印刷サイズと画像サイズの関係.....	334
印刷の中止方法.....	336
プリンタの【用紙】ボタンで印刷を中止する.....	336
コンピュータの画面から印刷を中止する.....	336
排紙トレイの切替方法.....	339
切替方法.....	339
用紙別プリンタドライバ設定一覧.....	340
A4 / L 判サイズなどの用紙.....	340
ハガキ.....	341
封筒.....	341
ロール紙.....	341
CD / DVD.....	342
印刷後のご注意と用紙保存方法.....	343
印刷後のご注意.....	343
印刷後の用紙保存方法.....	343
プリンタ共有方法.....	345
設定方法.....	345
プリントサーバ機の設定（Mac OS 8 / 9）.....	346
設定手順.....	346
プリントサーバ機の設定（Mac OS X）.....	348
設定手順.....	348
クライアント機の設定（Mac OS 8 / 9）.....	350
設定手順.....	350
クライアント機の設定（Mac OS X）.....	352
プリンタケーブルについて.....	354
推奨プリンタケーブルについて.....	354
プリンタケーブル変更時のご注意.....	355
オプション品（別売）のご紹介.....	356
ロール紙オートカッター（型番：PMA4RAC3）.....	356
通信販売（消耗品）のご案内.....	357
ご注文方法.....	357
お届け方法.....	357
お支払い方法.....	357
送料.....	357
消耗品カタログの送付.....	357
プリンタの仕様.....	358
基本仕様.....	358
インクカートリッジ仕様.....	358
用紙仕様.....	359
印刷領域と余白について.....	359

電気仕様	363
総合仕様	363
インターフェイス仕様	364
初期化	365
商標／表記について	366
商標について	366
表記について	366
文字サイズの変更	367
変更手順	367
本ガイドの使い方	368
本文中で使用している記号について	368
掲載画面について	368
検索機能について	368
Mac OS X のブラウザ Safari1.0 でご覧の方へ	368
用語集	370

改訂履歴

写真を印刷

定形紙（A4 / L判など）のセット方法



このページのもくじ

- ▼ 「用紙の準備」 8
- ▼ 「プリンタの準備」 9
- ▼ 「セット方法」 10

用紙の準備

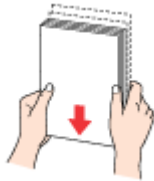
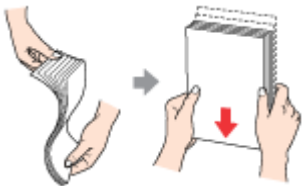
プリンタにセットする前に、下表をご覧になり用紙を準備してください。

用紙	セット可能枚数	印刷面	準備
写信用紙<光沢> (旧名称: PM 写信用紙<光沢>)	L判: 20枚	より光沢のある面	袋から取り出して、用紙の端を揃えます。 
	2L判: 20枚		
	A4: 20枚		
	六切: 20枚		
	カードサイズ: 30枚		
写信用紙<絹目調> (旧名称: PM 写信用紙<半光沢>、PM/MC 写信用紙<半光沢>)	20枚	より光沢のある面	用紙をさばいたり、反ったりしないでください。印刷面を傷付けるおそれがあります。
フォトマット紙 (旧名称: PM マット紙)	20枚	より白い面	袋から取り出して、用紙をよくさばき、端を揃えます。 
フォトマット紙 / 顔料専用 (旧名称: MC マット紙)	20枚	より白い面	
両面マット紙<再生紙>	30枚	—	

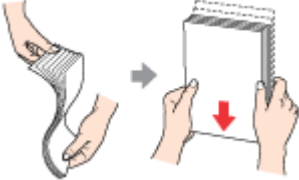
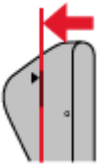
ミニフォトシール	1枚	切り落とされた角が右上にくる面 	袋から取り出して、反りを修正します。  そして、用紙をよくさばき、端を揃えます。 
スーパーファイン専用ラベルシート	1枚	EPSON ロゴがない面	反ったまま使用すると、用紙がプリントヘッドとこすれて汚れるおそれがあります。
両面上質普通紙 <再生紙> (※)		—	
スーパーファイン紙		より白い面	
市販の普通紙		—	

※両面印刷時のセット可能枚数は 30 枚までです。

注意

- 用紙の取り扱い上の注意については、用紙の取扱説明書をご確認ください。
- エプソン製専用紙をセットする場合は、必要な枚数だけを袋から取り出し、残りは袋に入れて保管してください。

プリンタの準備

1. 用紙サポートを開いて引き出します。



2. 排紙トレイが下段になっていることを確認して、トレイを引き出します。

上段になっているときは、下段に変更してください。
 「排紙トレイの切替方法」 339

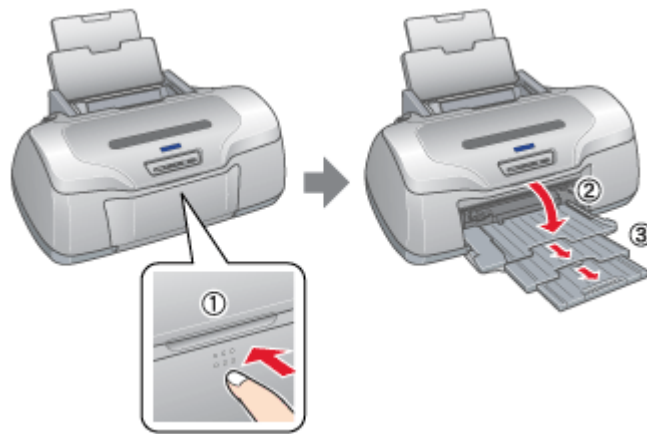

注意

排紙トレイの先端（4 段目）は、ロール紙オートカッター（別売）を付けたまま A4 の用紙に印刷する場合に、開いて使用します。オートカッターを取り付けていない場合は、閉じてご使用ください。

3. プリンタの電源をオンにします。
4. ロール紙やフォトアルバム紙が挿入されていないことを確認します。

ロール紙やフォトアルバム紙が挿入されていると定形紙を給紙できませんので、取り除いてください。

- ☞「ロール紙の取り除き方法」65
- ☞「フォトアルバム紙の取り除き方法」94

セット方法

1. 印刷面を手前にして用紙をセットし、エッジガイドを用紙の側面に合わせます。

用紙は縦方向にセットしてください。横方向にセットすると正常に印刷や排紙ができません。

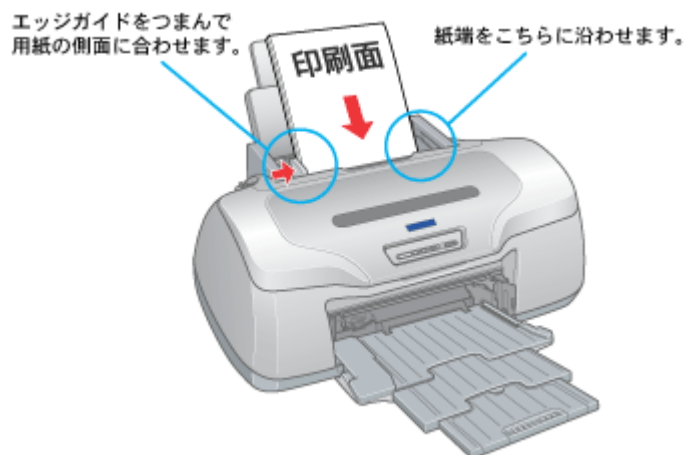

注意

- ◆◆両面マット紙<再生紙>名刺サイズの場合は◆◆
用紙が反っている場合は、下図のようにセットしてください。
また、裏面に印刷するときは、乾かした後、反りを修正してからセットしてください。



◆◆給紙補助について◆◆

下表の用紙をセットするときは、最後の 1 枚を正しく給紙するために、専用紙に付属の給紙補助シートを下図のように一番下に敷いてください。

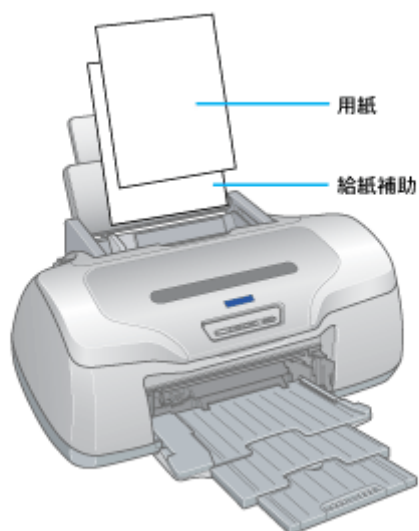

給紙補助が必要な用紙	一番下にセットするもの
ミニフォトシール	給紙補助シート A/B

以上で、用紙のセットは終了です。

次は  「写真の印刷方法」 12 へ

写真の印刷方法

本プリンタには以下の写真印刷ソフトウェアが付属されていますので、そのソフトウェアを使った印刷方法と、市販アプリケーションソフトウェアでの基本的な印刷方法を説明します。

このページのもくじ

- ▶ 「EPSON PhotoQuicker（付属ソフトウェア）で印刷」 12
- ▶ 「アルバムプリント for EPSON（付属ソフトウェア）で印刷」 12
- ▶ 「市販ソフトウェアで印刷」 13

EPSON PhotoQuicker（付属ソフトウェア）で印刷

EPSON PhotoQuicker では、画面上で写真を選択して、簡単に印刷できます。詳しくは以下のページをご覧ください。

▶▶ 「EPSON PhotoQuicker 「写真を印刷」」 206



アルバムプリント for EPSON（付属ソフトウェア）で印刷

アルバムプリント for EPSON では、デジタルカメラで撮影した写真などでアルバムを作成できます。写真にさまざまな編集を加えたり、記録用に文字を記入したり、いろいろな機能を活用してオリジナルのアルバムを作成してください。詳しくは以下のページをご覧ください。

▶▶ 「アルバムプリント for EPSON 「写真をアルバム印刷（定形紙）」」 210



市販ソフトウェアで印刷

市販ソフトウェアでの写真の基本的な印刷方法を説明します。
画面は「Adobe Photoshop Elements」を例にしています。

印刷手順

ご利用の OS を選択してください。

- ➡ 「Mac OS 8 / 9 の場合 (印刷手順)」 13
- ➡ 「Mac OS X の場合 (印刷手順)」 15

Mac OS 8 / 9 の場合 (印刷手順)

1. アプリケーションソフトウェアで、印刷する写真データを開きます。

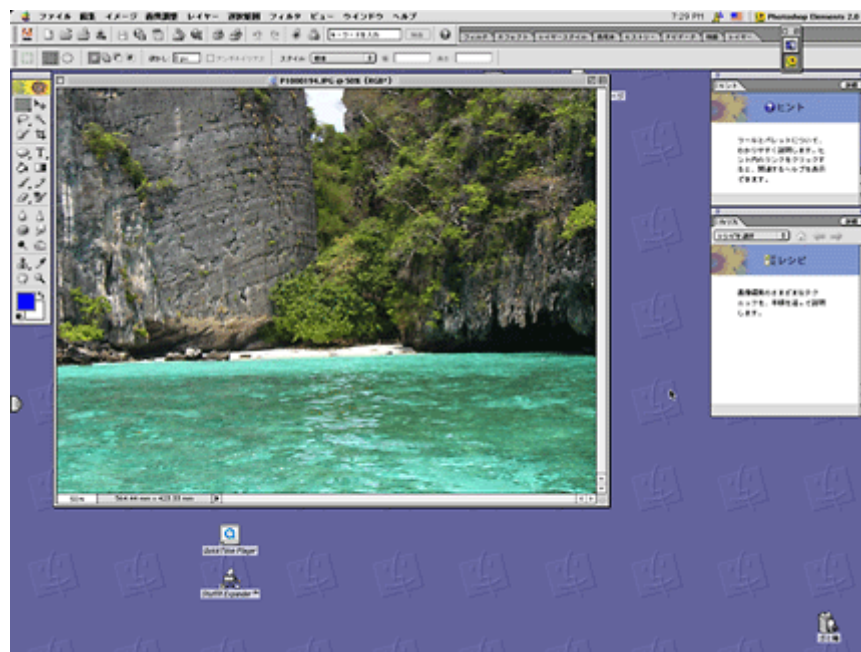

ポイント

◆◆写真データの準備◆◆

印刷する用紙サイズに合わせて、写真データのサイズを調整してください。
特にデジタルカメラで撮影した写真データの場合は、写真データの比率が3対4（片方を1とすると1：1.33）なのに対して、A4/L判などの用紙の比率は微妙に異なります。そのため、用紙の比率に合うように写真データをトリミングなどして調整しないと、印刷後余白ができたり画像の端が切れてしまったりします。

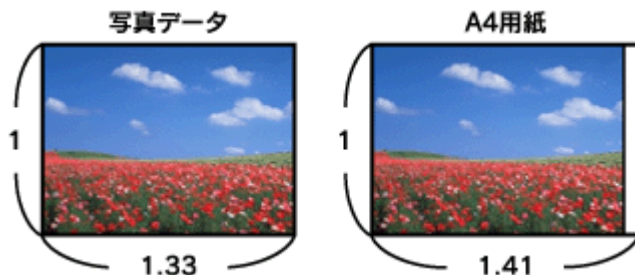

2. プリンタドライバの [用紙設定] 画面を表示します。

⇒「[用紙設定] 画面を表示する」186

3. [用紙設定] 画面の各項目を設定して、[OK] ボタンをクリックします。



1	用紙サイズ	印刷データの用紙サイズを選択します。
2	給紙装置	[オートシートフィーダ] を選択します。
3	四辺フチなし	四辺フチなし印刷するときにチェックします。 ⇒「四辺フチなし印刷」118
4	印刷方向	印刷方向を選択します。[用紙設定] 画面の左部で、実際の印刷方向を確認できます。

4. プリンタドライバの [プリント] 画面を表示します。

⇒「[プリント] 画面を表示する (Mac OS 8 / 9)」186

5. [プリント] 画面の各項目を設定します。



1	部数	印刷部数を入力します。
2	用紙種類	プリンタにセットした用紙の種類を選択します。 ▶▶「用紙別プリンタドライバ設定一覧」340
3	カラー	[カラー] で印刷するか、[黒] (モノクロ) で印刷するかを選択します。
4	モード	印刷モードを設定します。 各モードの詳細についてはヘルプをご覧ください。ヘルプは  ボタンをクリックすると、表示されません。

6. [印刷] ボタンをクリックして、印刷を実行します。

以上で、市販ソフトウェアでの写真の基本的な印刷方法の説明は終了です。

Mac OS X の場合 (印刷手順)

1. アプリケーションソフトウェアで、印刷する写真データを開きます。

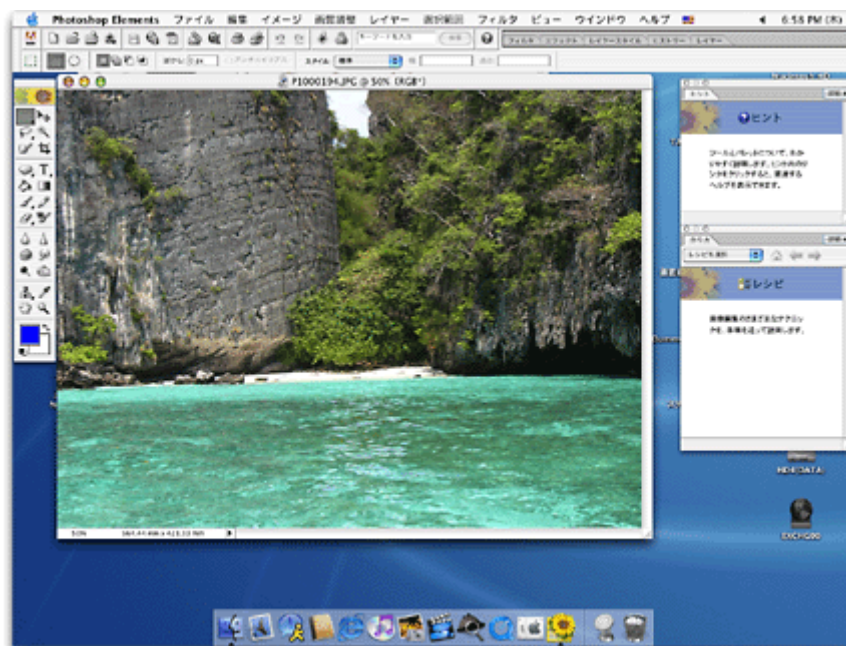

ポイント

◆◆写真データの準備◆◆

印刷する用紙サイズに合わせて、写真データのサイズを調整してください。

特にデジタルカメラで撮影した写真データの場合は、写真データの比率が3対4 (片方を1とすると1:1.33) なのに対して、A4/L判などの用紙の比率は微妙に異なります。そのため、用紙の比率に合うように写真データをトリミングなどして調整しないと、印刷後余白ができたり画像の端が切れてしまったりします。

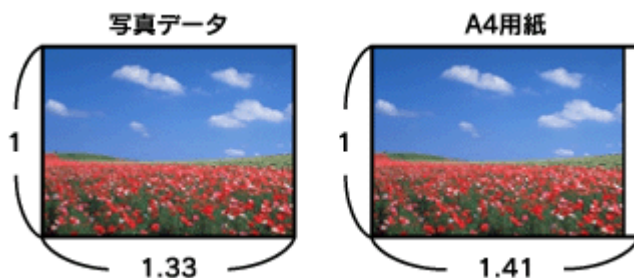

2. プリンタドライバの [ページ設定] 画面を表示します。

☞☞ 「[ページ設定] 画面を表示する」 188

3. [ページ設定] 画面の各項目を設定して、[OK] ボタンをクリックします。

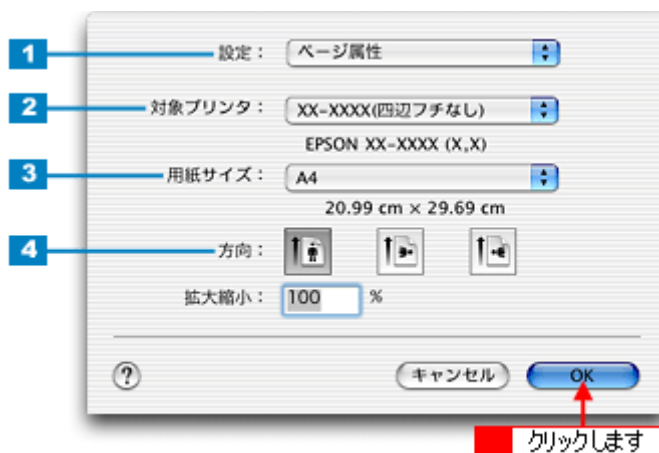

1	設定	[ページ属性] を選択します。	
2	対象プリンタ	お使いのプリンタと印字領域を選択します。印字領域は以下のどちらかを選択してください。	
		印字領域	説明
		表示なし (標準)	余白が 3mm できます。
		四辺フチなし	四辺フチなし印刷する場合に選択します。 ☞☞ 「四辺フチなし印刷」 118
3	用紙サイズ	印刷データの用紙サイズを選択します。	
4	方向	印刷方向を選択します。	

4. プリンタドライバの [プリント] 画面を表示します。

☞☞ 「[プリント] 画面を表示する (Mac OS X)」 187

5. [ページ設定] 画面で選択したプリンタ名 (印字領域) が表示されていることを確認し、印刷部数と印刷ページを設定します。

違うプリンタ名が表示されている場合は、選択し直してください。

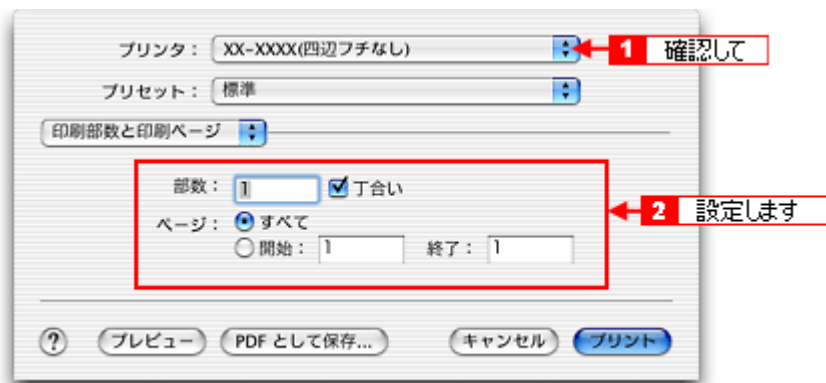

6. [印刷設定] を選択します。

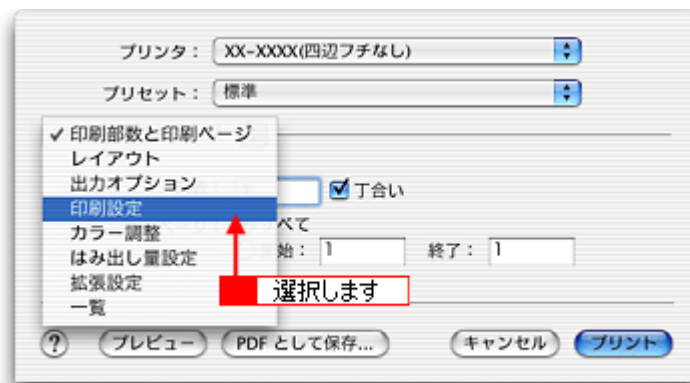

7. [印刷設定] 画面の各項目を設定します。

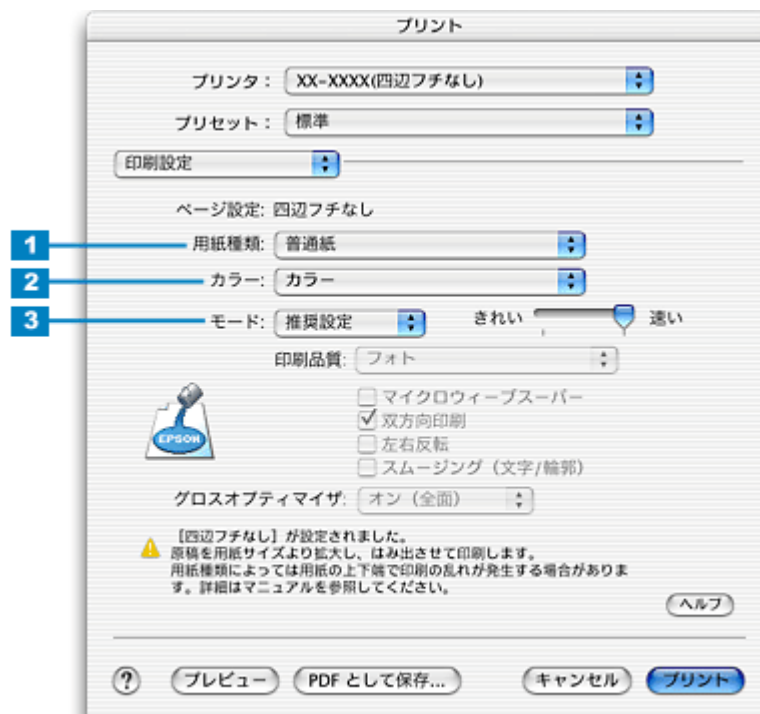

1	用紙種類	プリンタにセットした用紙の種類を選択します。 ☞「用紙別プリンタドライバ設定一覧」340
2	カラー	[カラー] で印刷するか、[黒] (モノクロ) で印刷するかを選択します。

3	モード	印刷モードを設定します。 各モードの詳細についてはヘルプをご覧ください。[ヘルプ] ボタンをクリックすると表示されます。
---	-----	-----------------------------------------------------------------

8. [プリント] ボタンをクリックして、印刷を実行します。

以上で、市販ソフトウェアでの写真の基本的な印刷方法の説明は終了です。

写真をきれいに印刷するポイント

デジタルカメラで撮影した写真データをよりきれいに印刷するためには、以下の2つのポイントを押さえておきましょう。

このページのもくじ

- ① 「ポイント1 画像サイズに適した印刷サイズで印刷」 19
- ② 「ポイント2 専用紙（写真用紙）に印刷」 20

ポイント1 画像サイズに適した印刷サイズで印刷

デジタルカメラで撮影した写真データは、細かい点（画素）の集まりで構成されています。同じサイズ用の紙に印刷する場合には、この画素数が多いほど、なめらかで高画質な印刷ができます。また、印刷サイズが大きくなればなるほど画素数の多い画像データが必要になります。

同じサイズ用の紙に印刷すると・・・

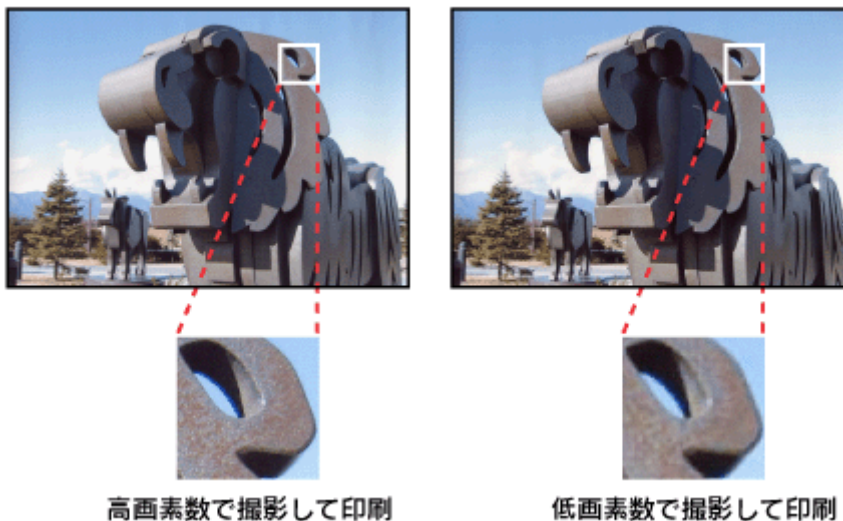

画像サイズに適した印刷サイズは以下の通りです。

デジタルカメラの画素数	標準的な画像サイズ (ピクセル)	印刷サイズの目安			
		L判	2L判	B5	A4
約30万画素	640 × 480	○	△	△	△
約48万画素	800 × 600	○	△	△	△
約80万画素	1024 × 768	◎	○	△	△
約130万画素	1280 × 1024	◎	◎	○	△
約200万画素	1600 × 1200	◎	◎	○	○
約300万画素	2048 × 1536	◎	◎	◎	○
約400万画素	2240 × 1680	◎	◎	◎	◎
約500万画素	2560 × 1920	□	◎	◎	◎

- △ 画素数が少なく、良好な印刷結果が得られない。
- や画素数が少ないが、良好な印刷結果が得られる。
- ◎ 必要十分な画素数があり、高い印刷結果が得られる。
- や画素数が多いが、高い印刷結果が得られる。

ポイント 2 専用紙（写真用紙）に印刷

印刷する用紙が普通紙では、きれいに印刷することはできません。
高い印刷品質を得るためには、写真用紙などの専用紙に印刷してください。
また、プリンタドライバの [用紙種類] 設定は、使用する用紙に対応した用紙種類を選択してください。



写真用紙

CD / DVD レーベルを印刷

CD / DVD のセット方法

このページのもくじ

- 「印刷できる CD / DVD」 21
- 「セット方法」 21

印刷できる CD / DVD

「レーベル面がインクジェット方式カラープリンタでの印刷に対応している 12cm/8cm サイズの CD/DVD メディア（CD-R/RW、DVD-R/RW など）」

CD/DVD の取扱説明書などに、「レーベル面印刷可能」や「インクジェットプリンタ対応」などと表記されているものをお使いください。

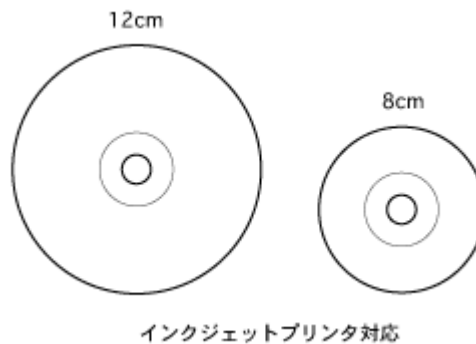

注意

CD/DVD の取り扱い方法やデータ書き込み時の注意事項については、CD/DVD の取扱説明書をご覧ください。

ポイント

エプソン販売のホームページで、印刷できることを確認した CD/DVD をご案内しています。

☞ http://www.i-love-epson.co.jp/cdr_media/

セット方法

注意

以下の手順に従って、正しくセットしてください。正しくセットしないと、CD/DVD に傷が付いてデータが読み込めなくなるおそれがあります。

1. プリンタの電源をオンにします。
2. 用紙サポートを開けて、定形紙やハガキなどがセットされていないことを確認します。
用紙がセットされていると CD/DVD トレイを給紙できませんので、取り除いてください。
3. ロール紙やフォトアルバム紙が挿入されていないことを確認します。

ロール紙やフォトアルバム紙が挿入されていると CD/DVD トレイを給紙できませんので、取り除いてください。

▶▶ 「ロール紙の取り除き方法」 65

▶▶ 「フォトアルバム紙の取り除き方法」 94

4. 排紙トレイが一段になっていることを確認します。

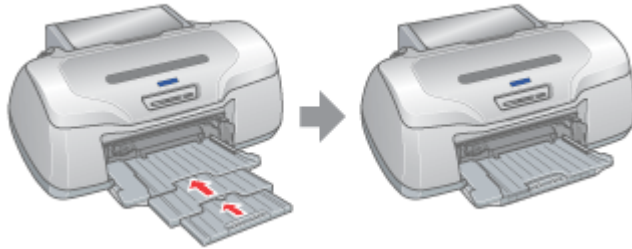

5. 排紙トレイを上段に切り替えます。

下図のように、しっかり止まるまで持ち上げてから、倒してください。



こんなときは

◆◆排紙トレイが持ち上がらない◆◆

プリンタの動作中は排紙トレイが持ち上がりません。3～20秒待ってプリンタの動作が止まってから持ち上げてください。

6. CD/DVD を専用のトレイに載せます。

トレイ上にゴミなどがいないかを確認し、印刷面を上にして、1枚だけ載せてください。

12cmCD/DVDの場合

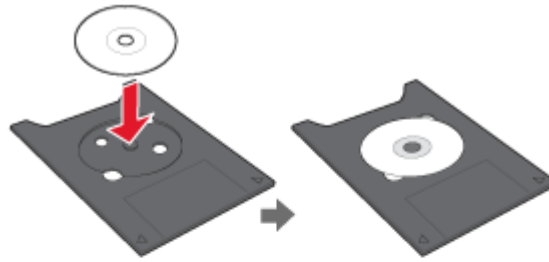

8cmCD/DVDの場合

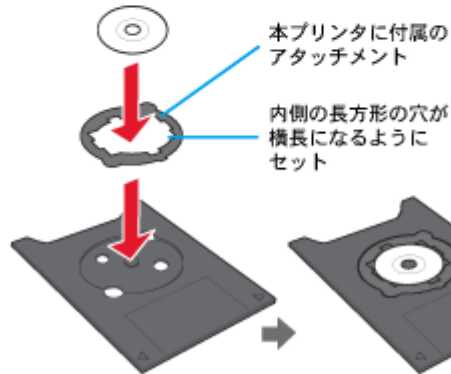
**注意**

- 本プリンタに付属のトレイをお使いください。他の機種に付属のトレイは使用できません。
- 8cm CD/DVD をセットする場合は、アタッチメントも併せてセットしてください。アタッチメントをセットしないと、印刷品質の低下、印刷位置のずれ、給紙不良につながるおそれがあります。なお、市販の 8cm CD 用アタッチメントは使用できません。

7. トレイを前面給紙口にセットします。

図の向きに従ってトレイを挿入し、▶ マークを合わせてください。

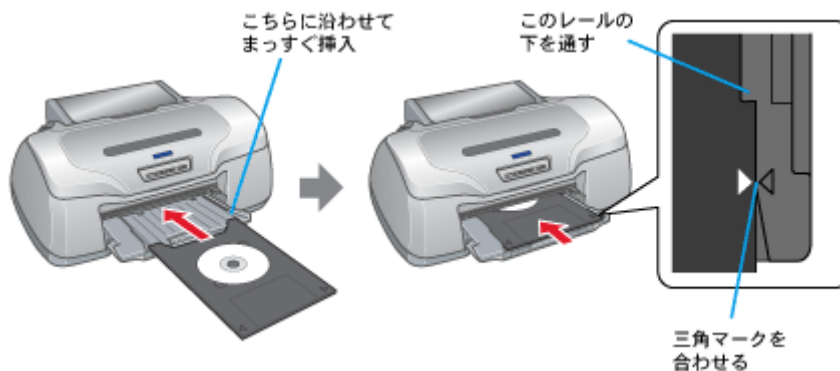
**注意**

用紙ランプとインクランプが同時点滅中はトレイを挿入しないでください。(消灯してから挿入してください。)

8. 【用紙】 ボタンを押します。

電源ランプが点滅して、自動的に CD/DVD トレイのセット位置が調整されます。

**こんなときは**

◆◆ CD/DVD トレイをセットし直す◆◆

もう一度【用紙】ボタンを押してください。CD/DVD トレイが排出されます。

以上で、CD/DVD のセットは終了です。

次は  「レーベルデータの作成／印刷方法」 25 へ

レーベルデータの作成／印刷方法

本プリンタには CD/DVD レーベル作成印刷ソフトウェア「EPSON Multi-PrintQuicker」が付属されていますので、そのソフトウェアを使った印刷方法を説明します。

詳しくは以下のページをご覧ください。

👉「EPSON Multi-PrintQuicker「CD / DVD レーベルの作成と印刷」」 232

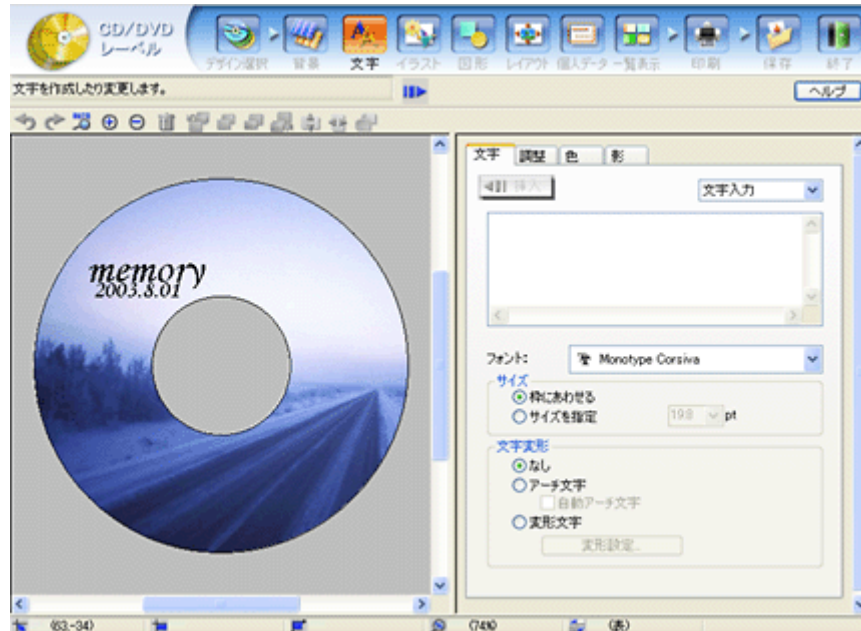

CD / DVD 印刷時のご注意

このページのもくじ

- ▼ 「CD / DVD の印刷領域」 26
- ▼ 「印刷時のご注意」 26

CD / DVD の印刷領域

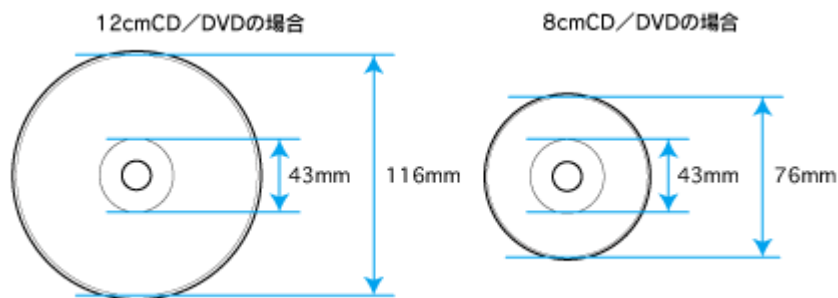

注意

EPSON Multi-PrintQuicker では 12cm（ピクチャーサイズ：内側 21mm）に印刷できますが、本プリンタでは印刷しないでください。内側（43mm 以下）に印刷すると、CD/DVD ドライブ内部で動作不具合を起こす場合があります。

印刷時のご注意

印刷前

- CD/DVD への印刷は、データ記録後に行うことをお勧めします。印刷してからデータ記録を行うと、指紋などの汚れや傷などによって、記録時に書き込みエラーになるおそれがあります。
- CD/DVD の種類や印刷データによっては、にじみが発生する場合があります。不要な CD/DVD を使用して試し印刷を行い、印刷品質を確認することをお勧めします。色合いについては 24 時間以上経過した後の状態を確認してください。
- CD/DVD に印刷するときの初期設定では、印刷品質を確保するために、エプソン製専用紙より低い濃度で印刷されます。

印刷後

- 印刷後、CD/DVD トレイを必ず引き抜いておいてください。引き抜かずにプリンタに差した状態でプリントヘッドのクリーニングなどを行うと、プリントヘッドがトレイの先端と接触するおそれがあります。
- 印刷後は、24 時間以上乾燥させてください。また、乾燥するまでは CD-ROM ドライブなどの機器にセットしないでください。
- 直射日光を避けて乾燥させてください。
- 印刷面がべたついて乾燥しない場合は、印刷濃度が濃いことが考えられます。印刷時の設定を変更して、低い濃度で印刷することをお勧めします。
 ⇨ 「レーベルの印刷位置がずれる、印刷が濃い薄い」 168
- 印刷面に水滴などが付くと、にじみが発生するおそれがあります。
- 印刷位置がずれて CD/DVD トレイ上に印刷された場合や、CD/DVD の内側の透明部分に印刷された場合は、すぐに拭き取ってください。

- 一度印刷した面に再印刷しても、きれいに仕上がりにません。

年賀状／ハガキを印刷

ハガキのセット方法

このページのもくじ

- ▼ 「ハガキの準備」 28
- ▼ 「プリンタの準備」 29
- ▼ 「セット方法」 30

ハガキの準備

用紙の種類によってセット可能枚数が異なりますので、下表をご確認ください。

用紙	セット可能枚数
官製ハガキ	50 枚
官製ハガキ（インクジェット紙）	50 枚
写真用紙＜絹目調＞はがき （旧名称：写真用紙＜半光沢＞はがき）	20 枚
スーパーファイン専用ハガキ	50 枚

注意

- 用紙の取り扱い上の注意については、用紙の取扱説明書をご確認ください。
- エプソン製専用ハガキをセットする場合は、必要な枚数だけを袋から取り出し、残りは袋に入れて保管してください。

1. ハガキを図のように数回よくさばき、端をそろえます。

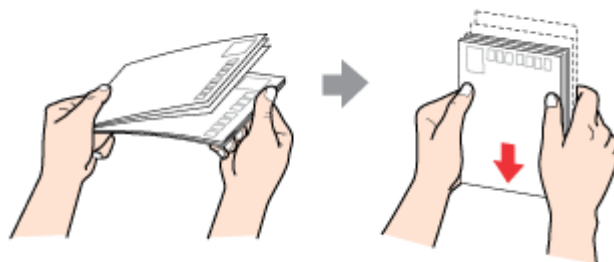

2. 図のように少し反りを付けます。

少し反りを付けることによって、印字汚れを防止し、また正常に給排紙されます。



注意

片面に印刷後、その裏面に印刷するときはしばらく乾かした後、反りを付け直してください。逆に反った状態（下記の×のイラスト）で印刷すると、印刷面が汚れるおそれがあります。

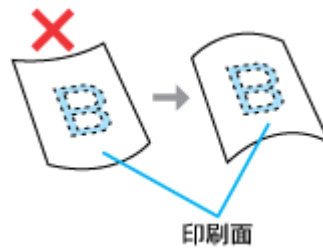

プリンタの準備

1. 用紙サポートを開いて引き出します。



2. 排紙トレイが下段になっていることを確認して、トレイを引き出します。

上段になっているときは、下段に変更してください。
 ⇨「排紙トレイの切替方法」339

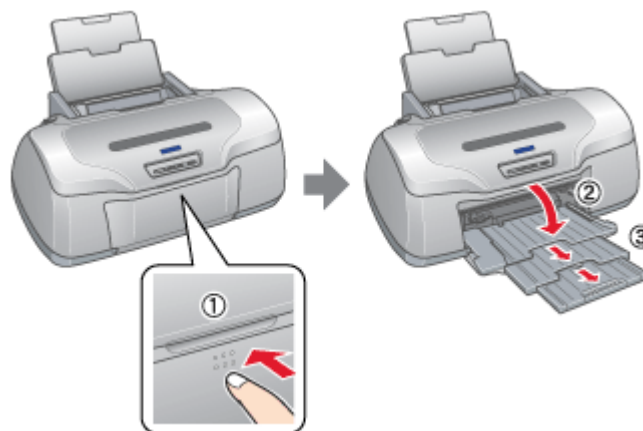

3. プリンタの電源をオンにします。
4. ロール紙やフォトアルバム紙が挿入されていないことを確認します。

ロール紙やフォトアルバム紙が挿入されていると定形紙を給紙できませんので、取り除いてください。

☞「ロール紙の取り除き方法」65

☞「フォトアルバム紙の取り除き方法」94

セット方法

1. 印刷面を手前にしてハガキをセットし、エッジガイドをハガキの側面に合わせます。

宛先用の郵便番号枠を下側にして、縦方向にセットしてください。

往復ハガキは、折り目を付けずに横方向にセットしてください。

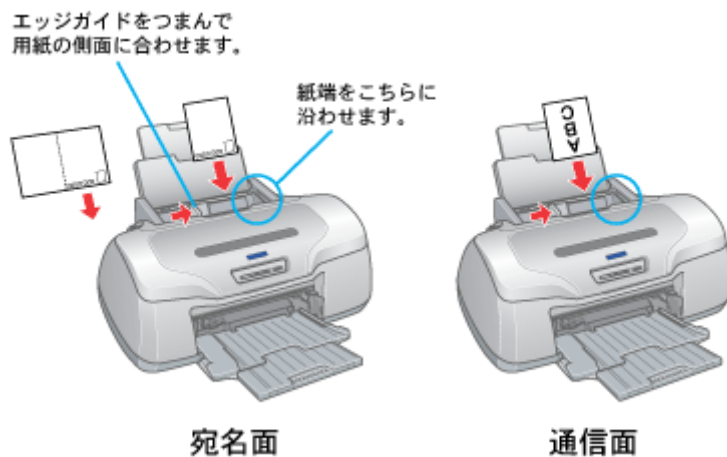

注意

ハガキは、下図の向きでセットしてください。

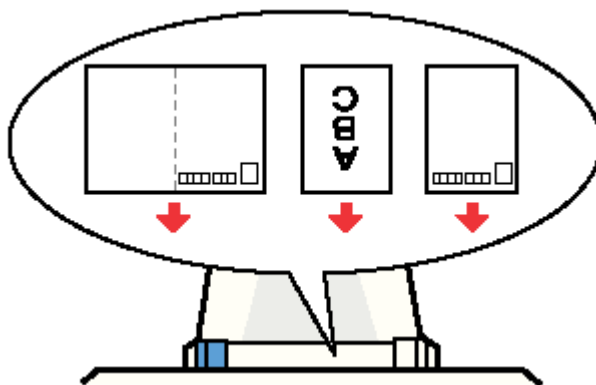

以上で、ハガキのセットは終了です。

次は☞「ハガキへの印刷方法」31へ

ハガキへの印刷方法

印刷手順

ご利用の OS を選択してください。

- 🔴 「Mac OS 8 / 9 の場合 (印刷手順)」 31
- 🔴 「Mac OS X の場合 (印刷手順)」 32

Mac OS 8 / 9 の場合 (印刷手順)

1. プリンタドライバの [用紙設定] 画面を表示します。

👉 「[用紙設定] 画面を表示する」 186

2. [用紙設定] 画面の各項目を設定して、[OK] ボタンをクリックします。



1	用紙サイズ	[ハガキ] を選択します。往復ハガキの場合は、[往復ハガキ] を選択します。
2	給紙装置	[オートシートフィーダ] を選択します。
3	四辺フチなし	四辺フチなし印刷するときにチェックします。 👉 「四辺フチなし印刷」 118
4	印刷方向	印刷方向を選択します。[用紙設定] 画面の左部で、実際の印刷方向を確認できます。

⚠ 注意

◆◆四辺フチなし印刷をする場合は◆◆

四辺フチなし印刷機能では、原稿を少し拡大して印刷することによって、フチのない印刷を実現しています。そのため、拡大されて用紙からはみ出した部分（約：上 3mm/ 左右 2.5mm/ 下 5mm）は印刷されません。文字を用紙の端ぎりぎりに配置すると、切れてしまう可能性がありますのでご注意ください。

3. プリンタドライバの [プリント] 画面を表示します。

👉 「[プリント] 画面を表示する (Mac OS 8 / 9)」 186

4. [プリント] 画面の各項目を設定します。



1	部数	印刷部数を入力します。
2	用紙種類	プリンタにセットしたハガキの種類を選択します。 ⇒「用紙別プリンタドライバ設定一覧」340
3	カラー	[カラー] で印刷するか、[黒] (モノクロ) で印刷するかを選択します。
4	モード	印刷モードを設定します。 各モードの詳細についてはヘルプをご覧ください。ヘルプは  ボタンをクリックすると、表示されます。

5. [印刷] ボタンをクリックして、印刷を実行します。

以上で、ハガキに印刷する方法の説明は終了です。

Mac OS X の場合 (印刷手順)

1. プリンタドライバの [ページ設定] 画面を表示します。

⇒「[ページ設定] 画面を表示する」188

2. [ページ設定] 画面の各項目を設定して、[OK] ボタンをクリックします。

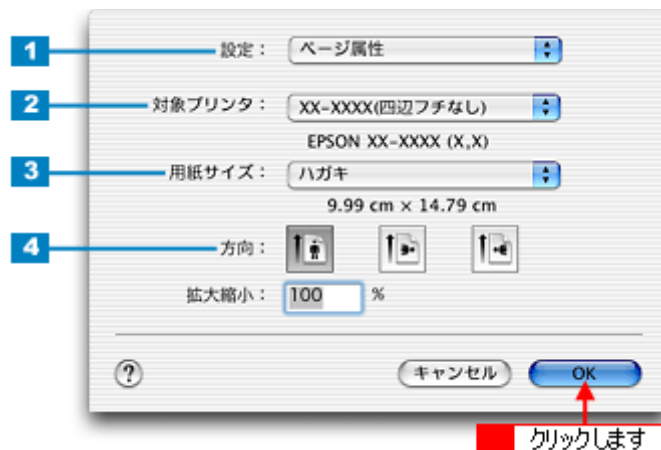

1	設定	[ページ属性] を選択します。	
2	対象プリンタ	お使いのプリンタと印字領域を選択します。印字領域は以下のどちらかを選択してください。	
		印字領域	説明
		表示なし (標準)	余白が 3mm できます。
		四辺フチなし	四辺フチなし印刷する場合に選択します。 ⇒「四辺フチなし印刷」118
3	用紙サイズ	[ハガキ] を選択します。往復ハガキの場合は [往復ハガキ] を選択します。	
4	方向	印刷方向を選択します。	

注意

◆◆四辺フチなし印刷をする場合は◆◆

四辺フチなし印刷機能では、原稿を少し拡大して印刷することによって、フチのない印刷を実現しています。そのため、拡大されて用紙からはみ出した部分（約：上 3mm/ 左右 2.5mm/ 下 5mm）は印刷されません。文字を用紙の端ぎりぎりに配置すると、切れてしまう可能性がありますのでご注意ください。

3. プリンタドライバの【プリント】画面を表示します。

⇒「[プリント] 画面を表示する (Mac OS X)」187

4. 【ページ設定】画面で選択したプリンタ名（印字領域）が表示されていることを確認し、印刷部数と印刷ページを設定します。

違うプリンタ名が表示されている場合は、選択し直してください。

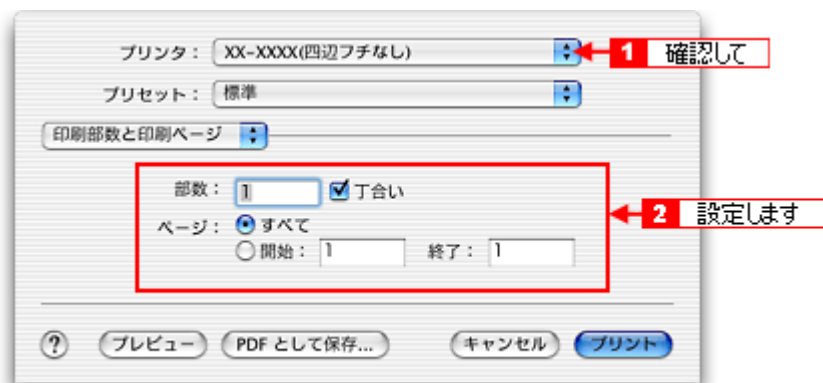

5. 【印刷設定】を選択します。

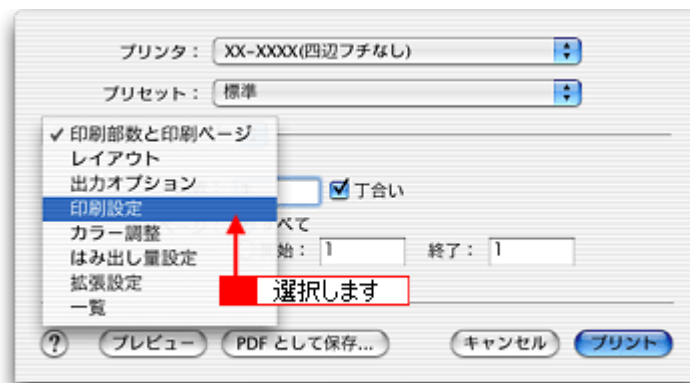

6. 【印刷設定】画面の各項目を設定します。

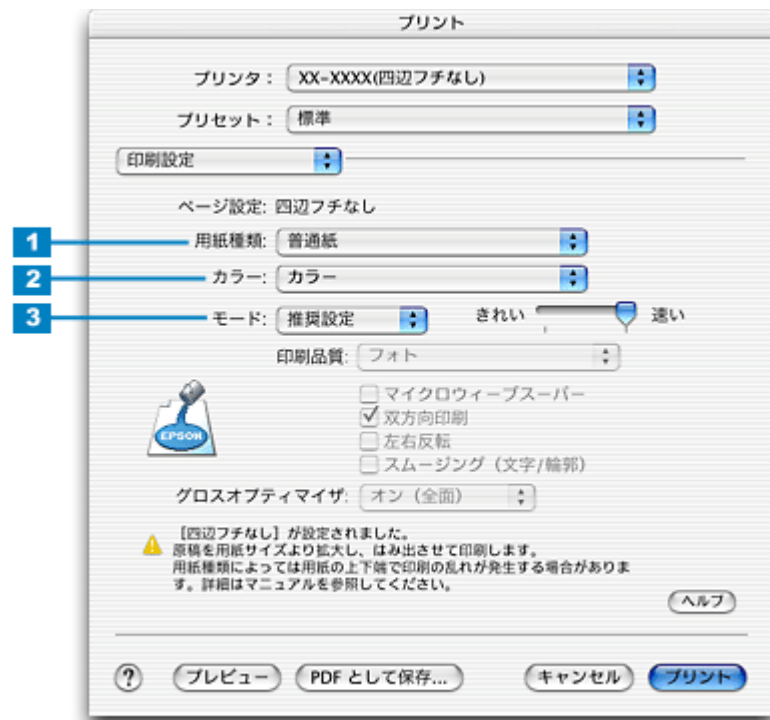

1	用紙種類	プリンタにセットしたハガキの種類を選択します。 ☞「用紙別プリンタドライバ設定一覧」340
2	カラー	[カラー] で印刷するか、[黒] (モノクロ) で印刷するかを選択します。
3	モード	印刷モードを設定します。 各モードの詳細についてはヘルプをご覧ください。[ヘルプ] ボタンをクリックすると表示されます。

7. [プリント] ボタンをクリックして、印刷を実行します。

以上で、ハガキに印刷する方法の説明は終了です。

文書／ホームページ／名刺を印刷



定形紙（A4／L判など）のセット方法



このページのもくじ

- ▼ 「用紙の準備」 35
- ▼ 「プリンタの準備」 36
- ▼ 「セット方法」 37

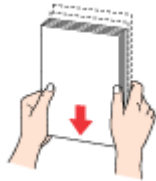
用紙の準備

プリンタにセットする前に、下表をご覧になり用紙を準備してください。

用紙	セット可能枚数	印刷面	準備
写真用紙<光沢> (旧名称: PM 写真用紙<光沢>)	L判: 20枚	より光沢のある面	袋から取り出して、用紙の端を揃えます。 
	2L判: 20枚		
	A4: 20枚		
	六切: 20枚		
	カードサイズ: 30枚		
写真用紙<絹目調> (旧名称: PM 写真用紙<半光沢>、PM/MC 写真用紙<半光沢>)	20枚	より光沢のある面	用紙をさばいたり、反ったりしないでください。印刷面を傷付けるおそれがあります。
フォトマット紙 (旧名称: PM マット紙)	20枚	より白い面	袋から取り出して、用紙をよくさばき、端を揃えます。 
フォトマット紙 / 顔料専用 (旧名称: MC マット紙)	20枚	より白い面	
両面マット紙<再生紙>	30枚	—	

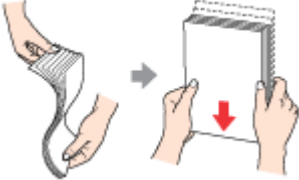
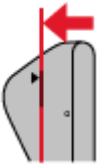
ミニフォトシール	1枚	切り落とされた角が右上にくる面 	袋から取り出して、反りを修正します。  そして、用紙をよくさばき、端を揃えます。 
スーパーファイン専用ラベルシート	1枚	EPSON ロゴがない面	反ったまま使用すると、用紙がプリントヘッドとこすれて汚れるおそれがあります。
両面上質普通紙 <再生紙> (※)		—	
スーパーファイン紙		より白い面	
市販の普通紙		—	

※両面印刷時のセット可能枚数は 30 枚までです。

注意

- 用紙の取り扱い上の注意については、用紙の取扱説明書をご確認ください。
- エプソン製専用紙をセットする場合は、必要な枚数だけを袋から取り出し、残りは袋に入れて保管してください。

プリンタの準備

1. 用紙サポートを開いて引き出します。



2. 排紙トレイが下段になっていることを確認して、トレイを引き出します。

上段になっているときは、下段に変更してください。
 「排紙トレイの切替方法」 339

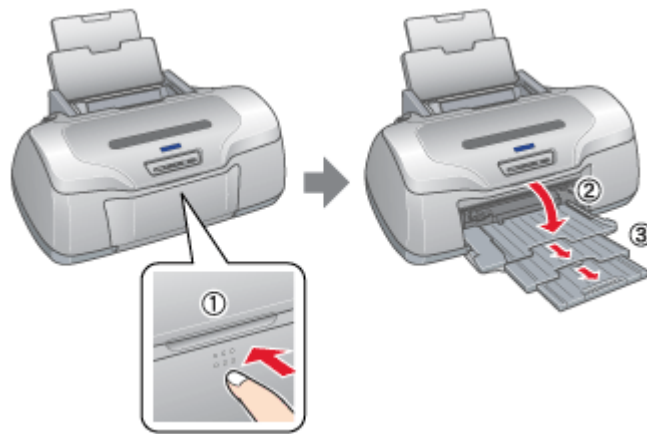

注意

排紙トレイの先端（4 段目）は、ロール紙オートカッター（別売）を付けたまま A4 の用紙に印刷する場合に、開いて使用します。オートカッターを取り付けていない場合は、閉じてご使用ください。

3. プリンタの電源をオンにします。
4. ロール紙やフォトアルバム紙が挿入されていないことを確認します。

ロール紙やフォトアルバム紙が挿入されていると定形紙を給紙できませんので、取り除いてください。

- ☞「ロール紙の取り除き方法」65
- ☞「フォトアルバム紙の取り除き方法」94

セット方法

1. 印刷面を手前にして用紙をセットし、エッジガイドを用紙の側面に合わせます。

用紙は縦方向にセットしてください。横方向にセットすると正常に印刷や排紙ができません。

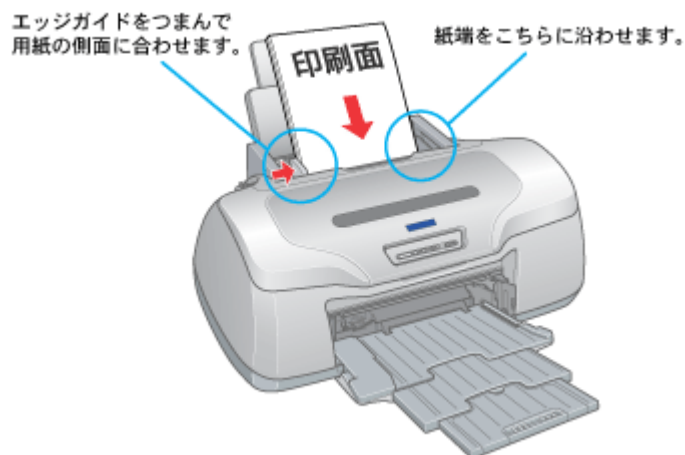

注意

- ◆◆両面マット紙<再生紙>名刺サイズの場合は◆◆
用紙が反っている場合は、下図のようにセットしてください。
また、裏面に印刷するときは、乾かした後、反りを修正してからセットしてください。



◆◆給紙補助について◆◆

下表の用紙をセットするときは、最後の 1 枚を正しく給紙するために、専用紙に付属の給紙補助シートを下図のように一番下に敷いてください。

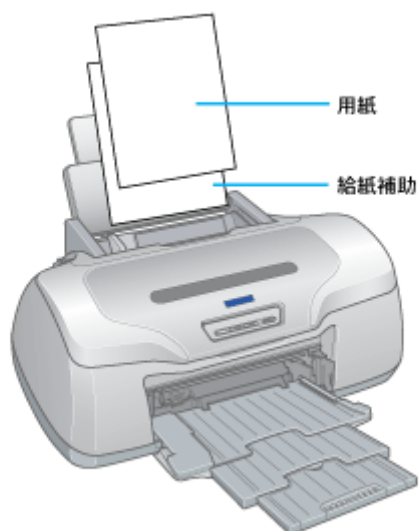

給紙補助が必要な用紙	一番下にセットするもの
ミニフォトシール	給紙補助シート A/B

以上で、用紙のセットは終了です。

次は  「文書／ホームページの印刷方法」 39 へ

文書／ホームページの印刷方法

印刷手順

ご利用の OS を選択してください。

- 🔴 「Mac OS 8 / 9 の場合 (印刷手順)」 39
- 🔴 「Mac OS X の場合 (印刷手順)」 40

Mac OS 8 / 9 の場合 (印刷手順)

1. プリンタドライバの [用紙設定] 画面を表示します。

👉 「[用紙設定] 画面を表示する」 186

2. [用紙設定] 画面の各項目を設定して、[OK] ボタンをクリックします。



1	用紙サイズ	印刷データの用紙サイズを選択します。
2	給紙装置	[オートシートフィーダ] を選択します。
3	四辺フチなし	四辺フチなし印刷するときにチェックします。 👉 「四辺フチなし印刷」 118
4	印刷方向	印刷方向を選択します。[用紙設定] 画面の左部で、実際の印刷方向を確認できます。

注意

◆◆四辺フチなし印刷をする場合は◆◆

四辺フチなし印刷機能では、原稿を少し拡大して印刷することによって、フチのない印刷を実現しています。そのため、拡大されて用紙からはみ出した部分（約：上 3mm/ 左右 2.5mm/ 下 5mm）は印刷されません。文字を用紙の端ぎりぎりに配置すると、切れてしまう可能性がありますのでご注意ください。

3. プリンタドライバの [プリント] 画面を表示します。

👉 「[プリント] 画面を表示する (Mac OS 8 / 9)」 186

4. [プリント] 画面の各項目を設定します。



1	部数	印刷部数を入力します。
2	用紙種類	プリンタにセットした用紙の種類を選択します。 ☞「用紙別プリンタドライバ設定一覧」340
3	カラー	[カラー] で印刷するか、[黒] (モノクロ) で印刷するかを選択します。
4	モード	印刷モードを設定します。 各モードの詳細についてはヘルプをご覧ください。ヘルプは  ボタンをクリックすると、表示されません。

5. [印刷] ボタンをクリックして、印刷を実行します。

以上で、文書 / ホームページなどの基本的な印刷方法の説明は終了です。

Mac OS X の場合 (印刷手順)

1. プリンタドライバの [ページ設定] 画面を表示します。

☞「[ページ設定] 画面を表示する」188

2. [ページ設定] 画面の各項目を設定して、[OK] ボタンをクリックします。

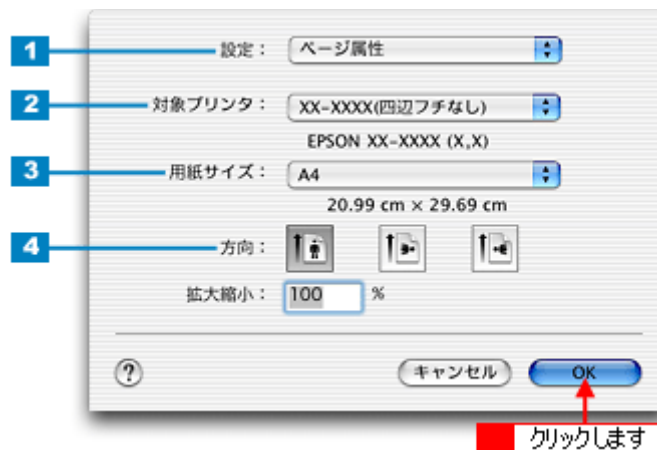

1	設定	[ページ属性] を選択します。	
2	対象プリンタ	お使いのプリンタと印字領域を選択します。印字領域は以下のどちらかを選択してください。	
		印字領域	説明
		表示なし (標準)	余白が 3mm できます。
		四辺フチなし	四辺フチなし印刷する場合に選択します。 ☞「四辺フチなし印刷」118
3	用紙サイズ	印刷データの用紙サイズを選択します。	
4	方向	印刷方向を選択します。	

注意

◆◆四辺フチなし印刷をする場合は◆◆

四辺フチなし印刷機能では、原稿を少し拡大して印刷することによって、フチのない印刷を実現しています。そのため、拡大されて用紙からはみ出した部分（約：上 3mm/ 左右 2.5mm/ 下 5mm）は印刷されません。文字を用紙の端ぎりぎりに配置すると、切れてしまう可能性がありますのでご注意ください。

3. プリンタドライバの【プリント】画面を表示します。

⇒「[プリント] 画面を表示する (Mac OS X)」187

4. 【ページ設定】画面で選択したプリンタ名（印字領域）が表示されていることを確認し、印刷部数と印刷ページを設定します。

違うプリンタ名が表示されている場合は、選択し直してください。

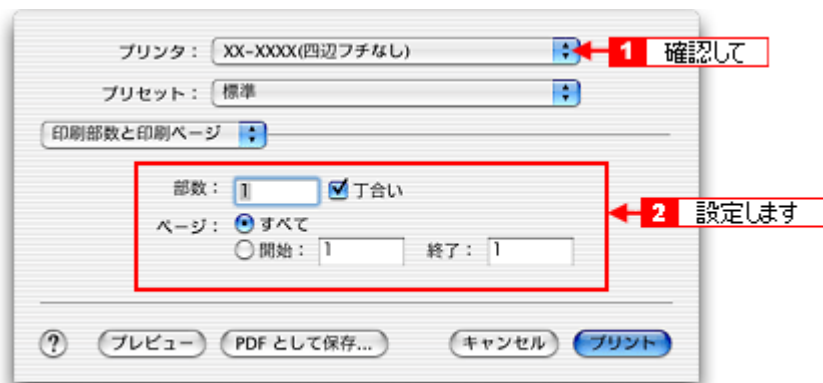

5. 【印刷設定】を選択します。

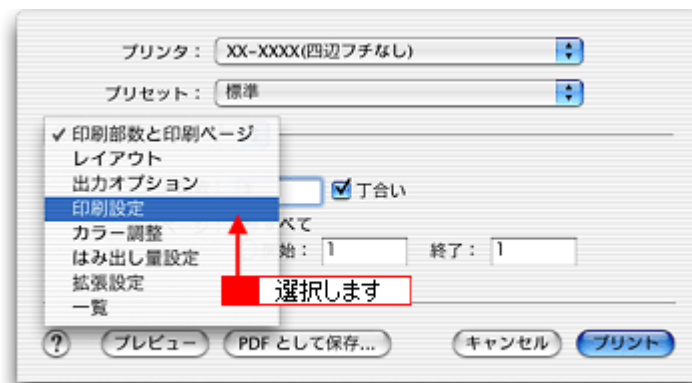

6. 【印刷設定】画面の各項目を設定します。

名刺データの作成と印刷方法

本プリンタには名刺データ作成印刷ソフトウェア「EPSON Multi-PrintQuicker」が付属していますので、そのソフトウェアを使った印刷方法を説明します。

以下のページをご覧ください。

☞「EPSON Multi-PrintQuicker「名刺の作成と印刷」」254

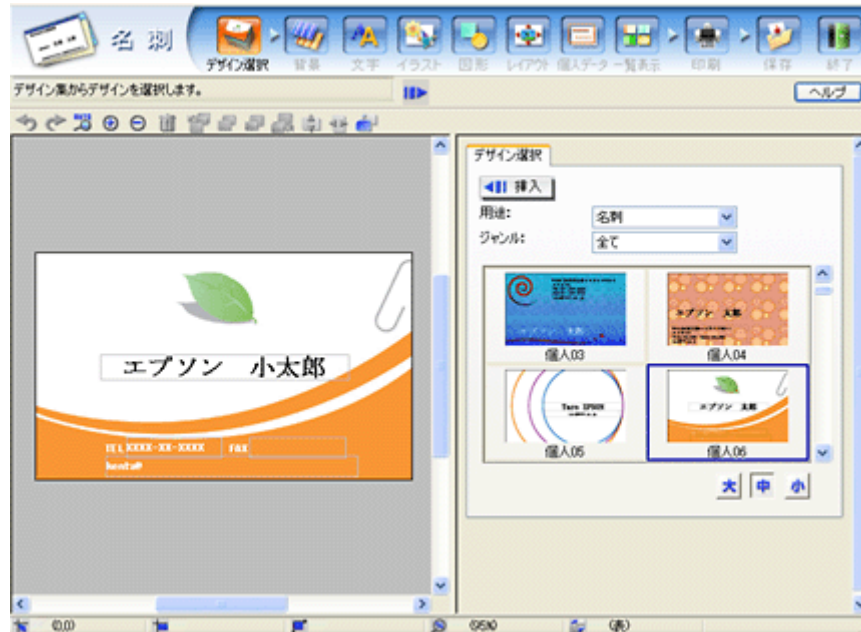

封筒に印刷

封筒のセット方法

このページのもくじ

- ▼ 「プリンタの準備」 44
- ▼ 「セット方法」 45

注意

本プリンタで使用できる封筒をご確認ください。

⇒ 「封筒」 321

プリンタの準備

1. 用紙サポートを開いて引き出します。



2. 排紙トレイが下段になっていることを確認して、トレイを引き出します。

上段になっているときは、下段に変更してください。

⇒ 「排紙トレイの切替方法」 339

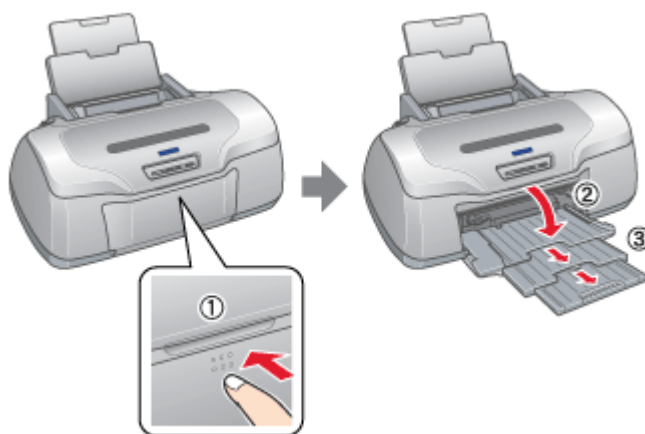

3. プリンタの電源をオンにします。

4. ロール紙やフォトアルバム紙が挿入されていないことを確認します。

ロール紙やフォトアルバム紙が挿入されていると定形紙を給紙できませんので、取り除いてください。

⇒「ロール紙の取り除き方法」65

⇒「フォトアルバム紙の取り除き方法」94

セット方法

1. 封筒をよくさばき、端をそろえます。

ふくらんでいる封筒は、よくしごいて、ふくらみを取り除いてください。

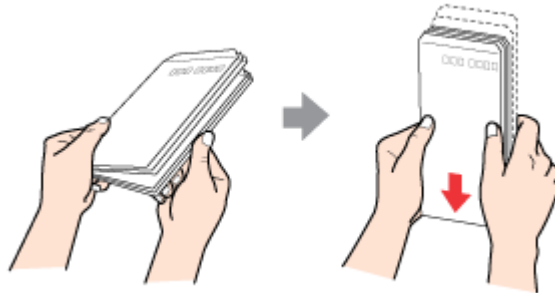

2. 印刷面を手前にして封筒をセットし、エッジガイドを封筒の側面に合わせます。

封筒のセット可能枚数は 10 枚です。

エッジガイドをつまんで
用紙の側面に合わせます。

紙端をこちらに
沿わせません。

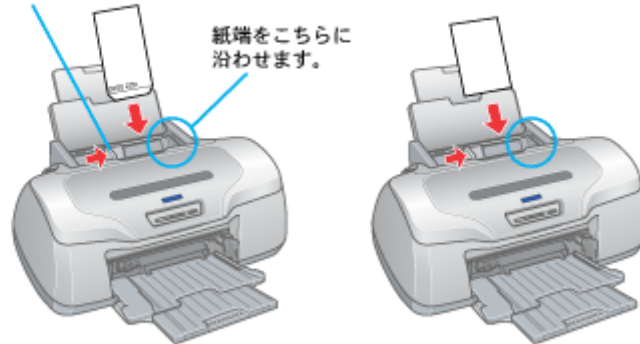

長形封筒

洋形封筒

注意

- 封筒は、下図の向きでセットしてください。

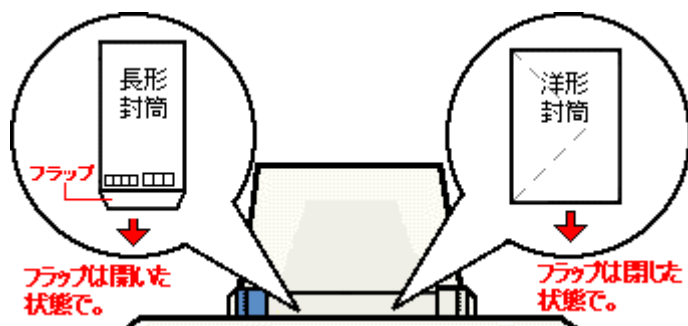

- 裏面に印刷するときは、しばらく乾かした後、反りを修正してからセットしてください。

以上で、封筒のセットは終了です。

次は  「封筒への印刷方法」 47 へ

封筒への印刷方法

印刷手順

ご利用の OS を選択してください。

- 🔴 「Mac OS 8 / 9 の場合 (印刷手順)」 47
- 🔴 「Mac OS X の場合 (印刷手順)」 48

Mac OS 8 / 9 の場合 (印刷手順)

1. プリンタドライバの [用紙設定] 画面を表示します。

⇒ 「[用紙設定] 画面を表示する」 186

2. [用紙設定] 画面の各項目を設定して、[OK] ボタンをクリックします。



1	用紙サイズ	印刷データの封筒のサイズを選択します。
2	給紙装置	[オートシートフィーダ] を選択します。
3	印刷方向	印刷方向を選択します。[用紙設定] 画面の左部で、実際の印刷方向を確認できます。

※封筒には、四辺フチなし印刷はできません。

3. プリンタドライバの [プリント] 画面を表示します。

⇒ 「[プリント] 画面を表示する (Mac OS 8 / 9)」 186

4. [プリント] 画面の各項目を設定します。



1	部数	印刷部数を入力します。
---	----	-------------

2	用紙種類	[普通紙] を選択します。
3	カラー	[カラー] で印刷するか、[黒] (モノクロ) で印刷するかを選択します。
4	モード	印刷モードを設定します。 各モードの詳細についてはヘルプをご覧ください。ヘルプは  ボタンをクリックすると、表示されます。

5. [印刷] ボタンをクリックして、印刷を実行します。

以上で、封筒への印刷方法の説明は終了です。

Mac OS X の場合 (印刷手順)

1. プリンタドライバの [ページ設定] 画面を表示します。

☞ 「[ページ設定] 画面を表示する」 188

2. [ページ設定] 画面の各項目を設定して、[OK] ボタンをクリックします。

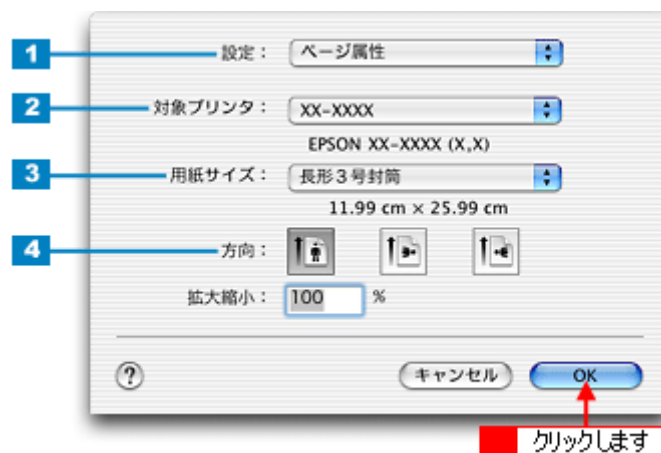

1	設定	[ページ属性] を選択します。
2	対象プリンタ	お使いのプリンタと印字領域を選択します。印字領域は表示なし (標準) を選択してください。
3	用紙サイズ	印刷データの封筒のサイズを選択します。
4	方向	印刷方向を選択します。

※封筒には、四辺フチなし印刷はできません。

3. プリンタドライバの [プリント] 画面を表示します。

☞ 「[プリント] 画面を表示する (Mac OS X)」 187

4. [ページ設定] 画面で選択したプリンタ名 (印字領域) が表示されていることを確認し、印刷部数と印刷ページを設定します。

違うプリンタ名が表示されている場合は、選択し直してください。



5. [印刷設定] を選択します。

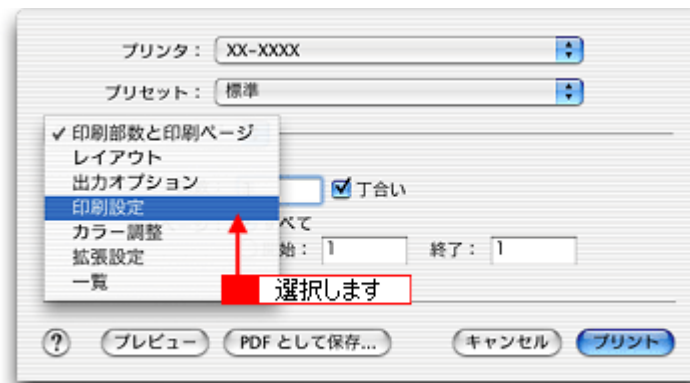

6. [印刷設定] 画面の各項目を設定します。

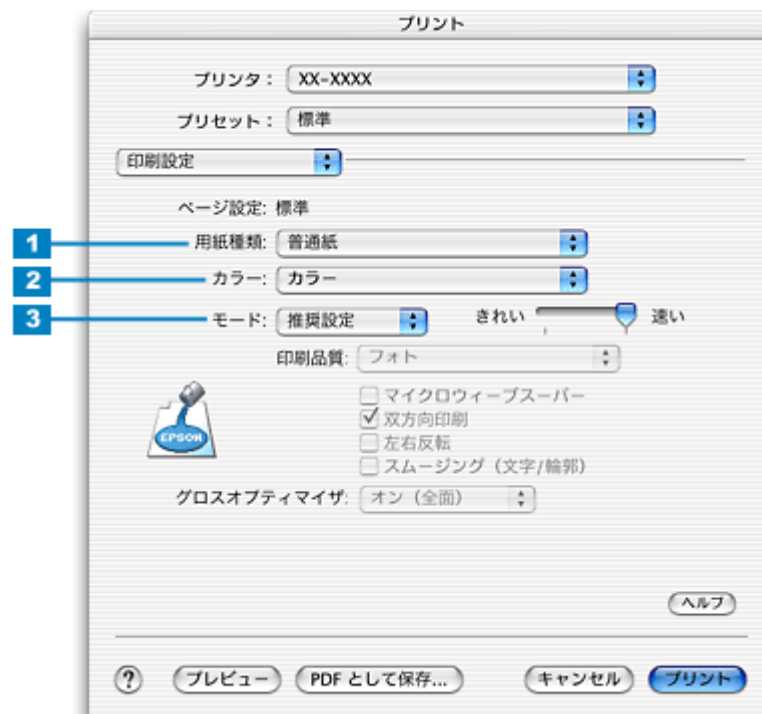

1	用紙種類	[普通紙] を選択します。
2	カラー	[カラー] で印刷するか、[黒] (モノクロ) で印刷するかを選択します。

3	モード	印刷モードを設定します。 各モードの詳細についてはヘルプをご覧ください。[ヘルプ] ボタンをクリックすると表示されます。
---	-----	-----------------------------------------------------------------

7. [プリント] ボタンをクリックして、印刷を実行します。

以上で、封筒への印刷方法の説明は終了です。

ロール紙に印刷

ロール紙印刷でできること

ロール紙を使うと、以下の印刷ができます。

- ▼ 「写真を連続印刷」 51
- ▼ 「パノラマ写真を印刷」 51
- ▼ 「横断幕／垂れ幕を印刷」 51

写真を連続印刷

デジタルカメラで撮影した写真などを、次々に印刷できます。



印刷方法は  「ロール紙への印刷方法（写真）」 55 へ

ポイント

別売のロール紙オートカッターを装着すると、焼き増し感覚でさらにスピーディーに印刷できます。

 「ロール紙オートカッター（型番：PMA4RAC3）」 356

パノラマ写真を印刷

大迫力のパノラマ写真を印刷できます。



印刷方法は  「ロール紙への印刷方法（写真）」 55 へ

横断幕／垂れ幕を印刷

横断幕 / 垂れ幕、横長 / 縦長のポスターなどを印刷できます。



印刷方法は  「ロール紙への印刷方法（横断幕／垂れ幕）」 62 へ

ロール紙のセット方法

このページのもくじ

- ▶ 「プリンタの準備」 52
- ▶ 「セット方法」 52

注意

ロール紙の取り扱い上の注意については、ロール紙の取扱説明書をご確認ください。

プリンタの準備

1. プリンタの電源をオンにします。
2. 排紙トレイを一段にして、排紙トレイが下段になっていることを確認します。

ロール紙は、一段にしないと正常に排紙されない場合があります。
また、上段になっているときは、下段に変更してください。

▶▶ 「排紙トレイの切替方法」 339

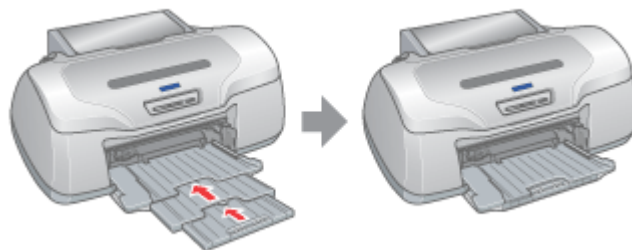

セット方法

1. 付属のロール紙ホルダに、ロール紙をはめ込みます。

給紙方向とホルダの向き（取り付けフックが手前を向くように）に注意して、左右にすき間があかないようにしっかりとはめ込んでください。

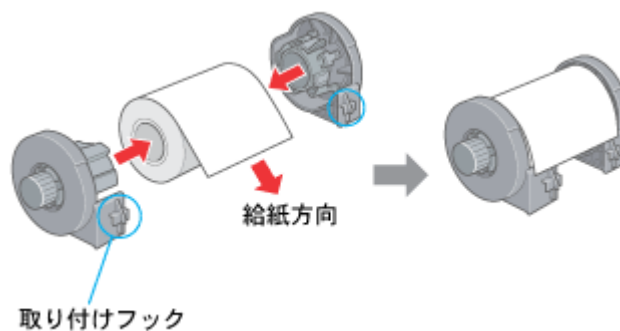

こんなときは

◆◆新品のロール紙をセットする◆◆

新品のロール紙には、印刷面を保護するシートが巻かれている場合があります。保護シートは、ロール紙をホルダにはめ込んでから取り除いてください。

2. ロール紙先端がまっすぐになっていることを確認します。

以下の図のように切断面が用紙の端面に対して直角になっていないと、正常に給紙されません。定規とカッターを使って直角になるようにカットしてからプリンタにセットしてください。

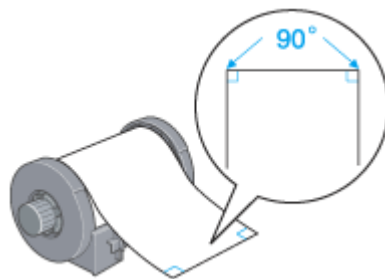

3. ロール紙ホルダをプリンタに取り付けます。

ロール紙ホルダの取り付けフックを、プリンタ背面の▼マークの溝に合わせて差し込みます。

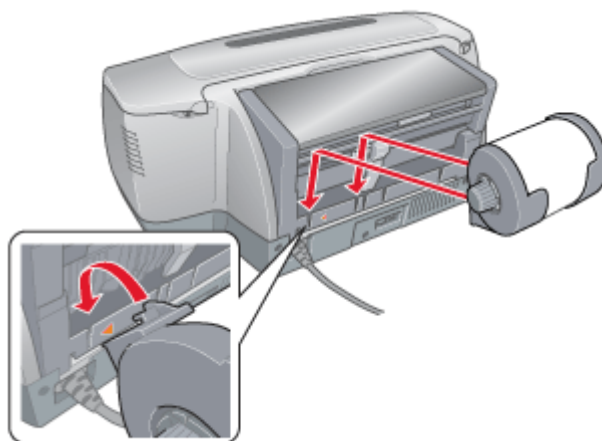

4. ロール紙挿入口に、ロール紙を挿入します。

ロール紙挿入口の左側に沿わせてロール紙を挿入し、エッジガイドをロール紙の側面に合わせます。そのままロール紙を奥に突き当たるまで挿入し、約3秒間押さえたままにすると、ロール紙が自動的に給紙されます。

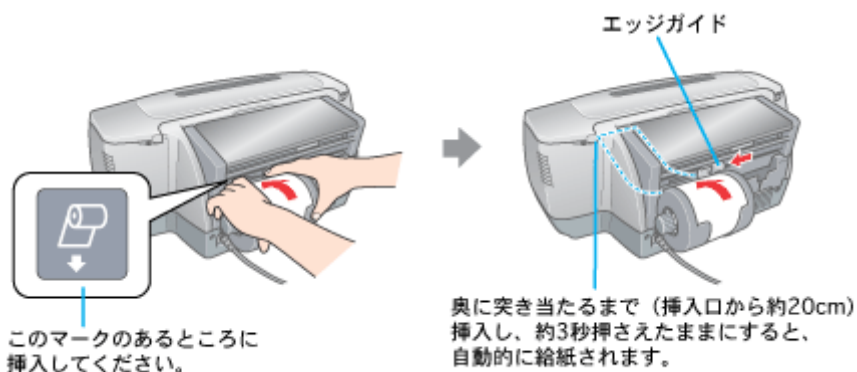

こんなときは

- ◆◆ロール紙が自動的に給紙されない◆◆
ロール紙がプリンタの奥に突き当たるまで挿入されていない可能性があります。もう一度、奥に突き当たるまで挿入してみてください。

- ◆◆ロール紙が反っていて挿入しにくい◆◆
一旦、ロール紙ホルダをプリンタから取り外し、ロール紙の反りを修正してから挿入してください。
下図のように、普通紙を2つ折りにしたものや小冊子を使ってロール紙をはさみ、用紙を巻いて反りを修正してください。

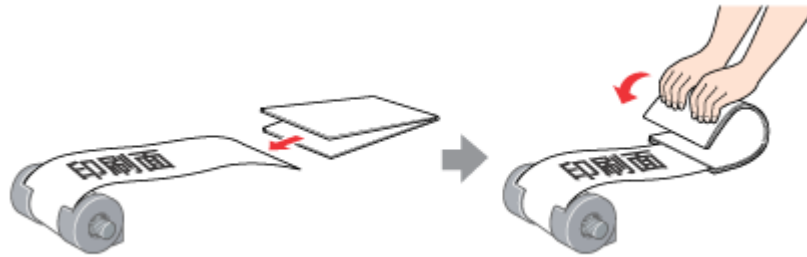

- ◆◆スーパーファイン紙ロールタイプをセットする◆◆
挿入する前に、一旦ロール紙を50cmほど引き出してから挿入すると、セットしやすくなります。

5. プリンタカバーを開けて、ロール紙が斜めに給紙されていないか、シワや折れがないかを確認します。

斜めに給紙されている場合は、ロール紙を取り除き、セットし直してください。
ロール紙先端にシワや折れが発生している場合は、ロール紙を取り除き、シワや折れのある部分をカットしてから、セットし直してください。

⇒「ロール紙の取り除き方法」65

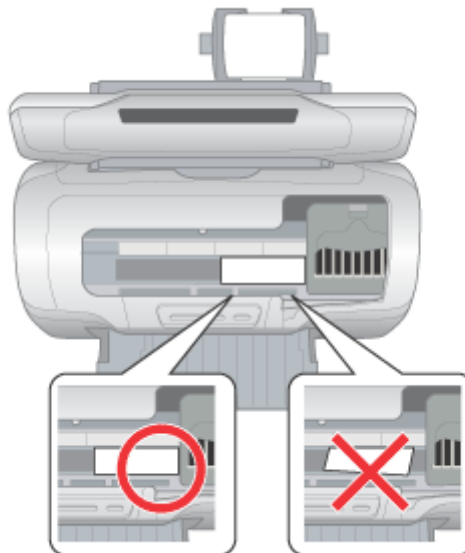

注意

- ロール紙がたるんでいる場合は、ロール紙ホルダのノブを回してたるみを巻き取ってください。
- ロール紙の残り20cmくらいの領域では、画像にズレが入るなど印刷品質が低下する場合があります。この部分には印刷せず、新しいロール紙に交換してから印刷することをお勧めします。

次は⇒「ロール紙への印刷方法（写真）」55へ

ロール紙への印刷方法（写真）

本プリンタにはロール紙印刷に最適な写真印刷ソフトウェアが付属しています。ここでは、そのソフトウェアを使った印刷方法と、市販アプリケーションソフトウェアでの基本的な印刷方法を説明します。

EPSON PhotoQuicker（付属ソフトウェア）で印刷

EPSON PhotoQuicker では、画面上で写真を選択して、簡単にロール紙に印刷できます。詳しくは以下のページをご覧ください。

⇒「EPSON PhotoQuicker「写真を印刷」」206



印刷終了後は、以下のページを参照してロール紙をカットしてください。

⇒「ロール紙のカット方法」63 へ

注意

EPSON PhotoQuicker（Mac OS X 版）は、ロール紙印刷に対応していません。

市販ソフトウェアで印刷

「Adobe Photoshop Elements」を例に、写真の印刷方法を説明します。

注意

アプリケーションソフトによっては、写真の連続印刷に対応していない場合があります。

印刷手順

ご利用の OS を選択してください。

- 「Mac OS 8 / 9 の場合（印刷手順）」55
- 「Mac OS X の場合（印刷手順）」57

Mac OS 8 / 9 の場合（印刷手順）

1. アプリケーションソフトウェアで、印刷する写真データを開きます。

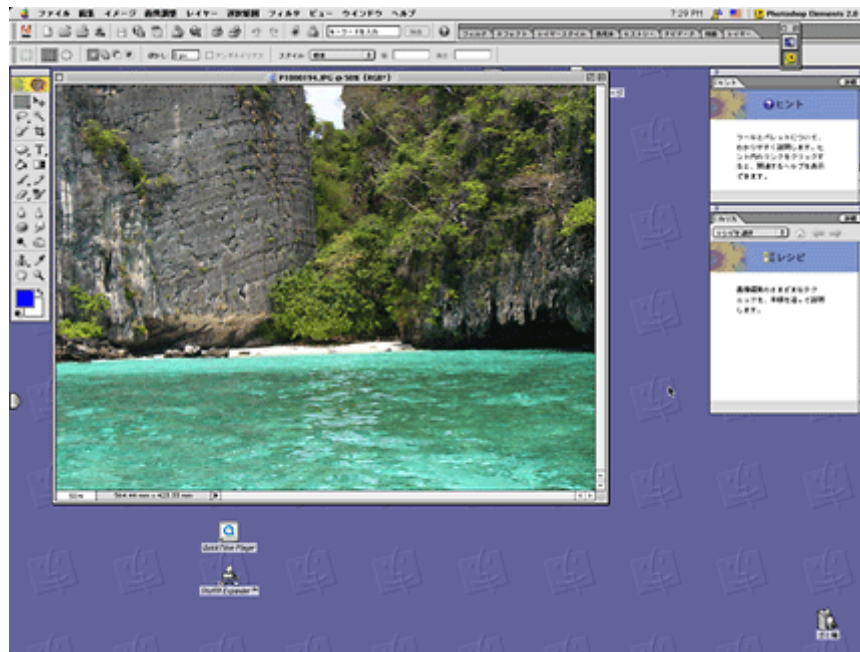

ポイント

◆◆写真データの準備◆◆

印刷するロール紙の幅に合わせて、写真データのサイズを調整してください。

2. プリンタドライバの [用紙設定] 画面を表示します。

☞☞「[用紙設定] 画面を表示する」186

3. [用紙設定] 画面の各項目を設定して、[OK] ボタンをクリックします。

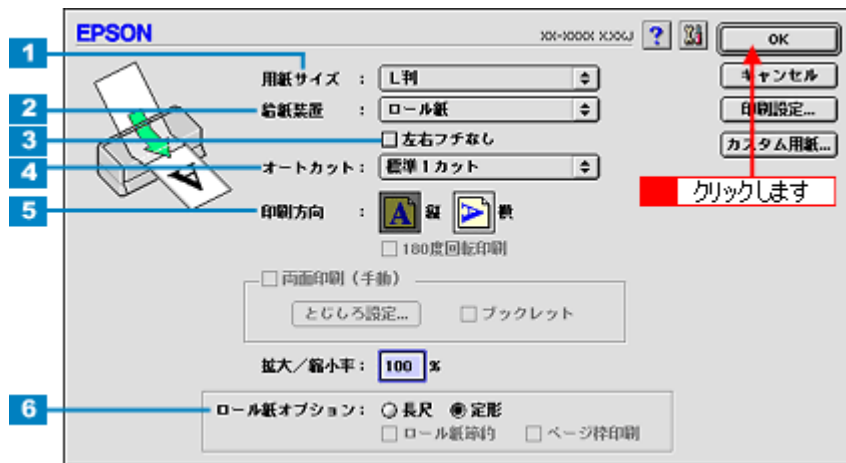

1	用紙サイズ	印刷データの用紙サイズを選択します。
2	給紙装置	[ロール紙] を選択します。
3	左右フチなし	フチなし印刷するときにチェックします。 ☞☞「四辺フチなし印刷」118
4	オートカット	別売りのロール紙オートカッターを装着している場合は、カット方法を選択します。 ☞☞「カット方法のご紹介」71
5	印刷方向	印刷方向を選択します。[用紙設定] 画面の左部で、実際の印刷方向を確認できます。

6	ロール紙オプション	長尺モード	印刷するデータが帯状に長い場合に選択します。選択すると、[ロール紙節約] が有効になります。
		定形モード	印刷するデータがページ単位に分かれている場合に選択します。選択すると、[ページ枠印刷] の項目が有効になります。
		ロール紙節約	データの最後に余白部分があるときにチェックすると、その余白部分を紙送りしないでロール紙を節約します。
		ページ枠印刷	印刷データが複数ページに渡るときや、複数部印刷するときなどにチェックすると、ページを区切るための線が印刷されます。

4. プリンタドライバの [プリント] 画面を表示します。

☞☞ 「[プリント] 画面を表示する (Mac OS 8 / 9)」 186

5. [プリント] 画面の各項目を設定します。



1	部数	印刷部数を入力します。
2	用紙種類	プリンタにセットした用紙の種類を選択します。 ☞☞ 「用紙別プリンタドライバ設定一覧」 340
3	カラー	[カラー] で印刷するか、[黒] (モノクロ) で印刷するかを選択します。
4	モード	印刷モードを設定します。 各モードの詳細についてはヘルプをご覧ください。ヘルプは  ボタンをクリックすると、表示されます。

6. [印刷] ボタンをクリックして、印刷を実行します。

以上で、市販ソフトウェアでの写真の基本的な印刷方法の説明は終了です。
印刷終了後は、以下のページを参照してロール紙をカットしてください。

☞☞ 「ロール紙のカット方法」 63 へ

Mac OS X の場合 (印刷手順)

1. アプリケーションソフトウェアで、印刷する写真データを開きます。

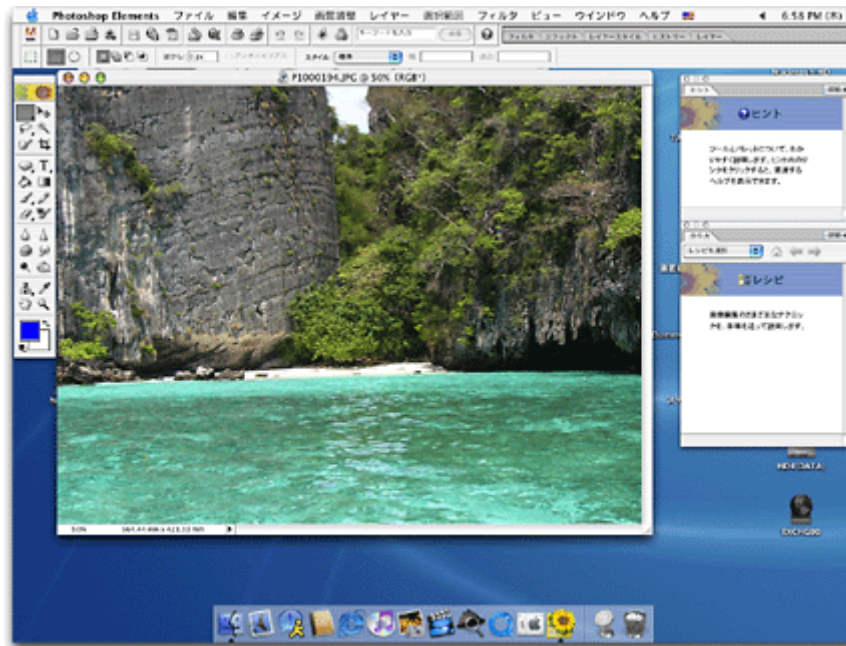

ポイント

◆◆写真データの準備◆◆

印刷するロール紙の幅に合わせて、写真データのサイズを調整してください。

2. プリンタドライバの [ページ設定] 画面を表示します。

⇒「[ページ設定] 画面を表示する」188

3. [ページ設定] 画面の各項目を設定して、[OK] ボタンをクリックします。

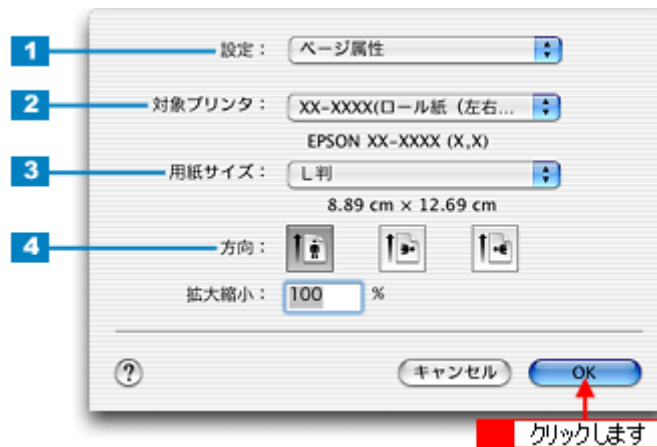

1	設定	[ページ属性] を選択します。	
2	対象プリンタ	お使いのプリンタと印字領域を選択します。印字領域は以下のどちらかを選択してください。	
		印字領域	説明
		ロール紙 (定形 / 長尺)	ロール紙に印刷します。左右の余白が 3mm できます。
		ロール紙 (左右フチなし、定形)	ロール紙に左右フチなし印刷します。
	ロール紙 (左右フチなし、長尺)	帯状に長いデータを左右フチなし印刷します。	
3	用紙サイズ	印刷データの用紙サイズを選択します。	
4	方向	印刷方向を選択します。	

4. プリンタドライバの [プリント] 画面を表示します。

☞☞ 「[プリント] 画面を表示する (Mac OS X)」 187

5. [ページ設定] 画面で選択したプリンタ名 (印字領域) が表示されていることを確認し、印刷部数と印刷ページを設定します。

違うプリンタ名が表示されている場合は、選択し直してください。

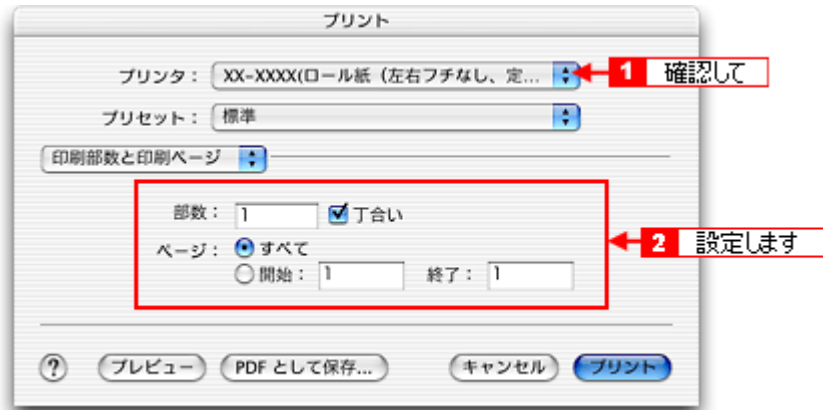

6. [印刷設定] を選択します。

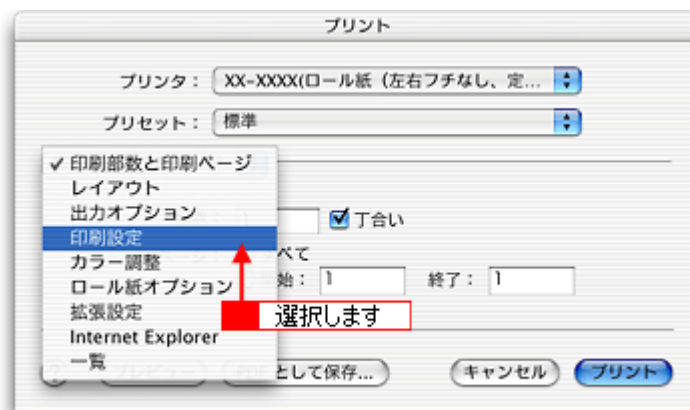

7. [印刷設定] 画面の各項目を設定します。

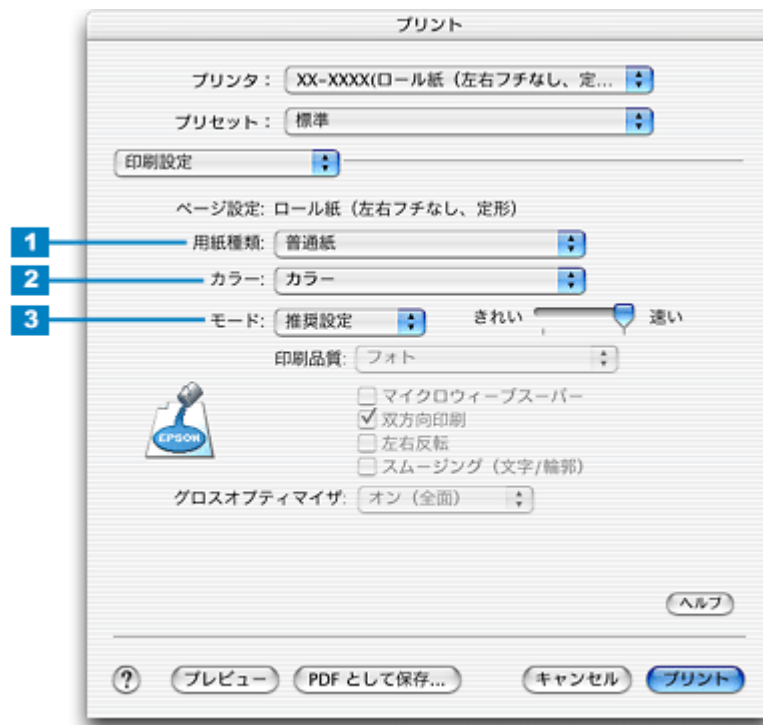

1	用紙種類	プリンタにセットした用紙の種類を選択します。 ▶▶▶「用紙別プリンタドライバ設定一覧」340
2	カラー	[カラー] で印刷するか、[黒] (モノクロ) で印刷するかを選択します。
3	モード	印刷モードを設定します。 各モードの詳細についてはヘルプをご覧ください。[ヘルプ] ボタンをクリックすると表示されます。

8. [ロール紙オプション] を選択します。

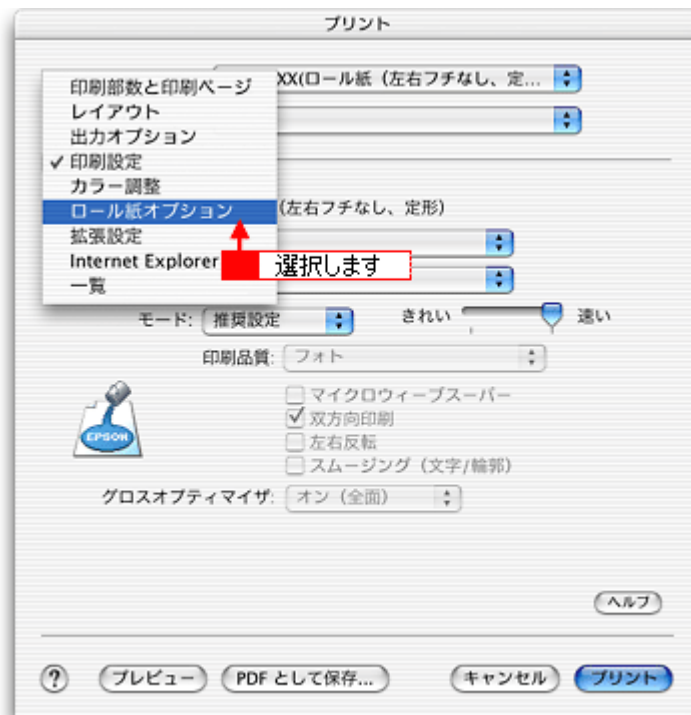

9. [ロール紙オプション] 画面の各項目を設定します。

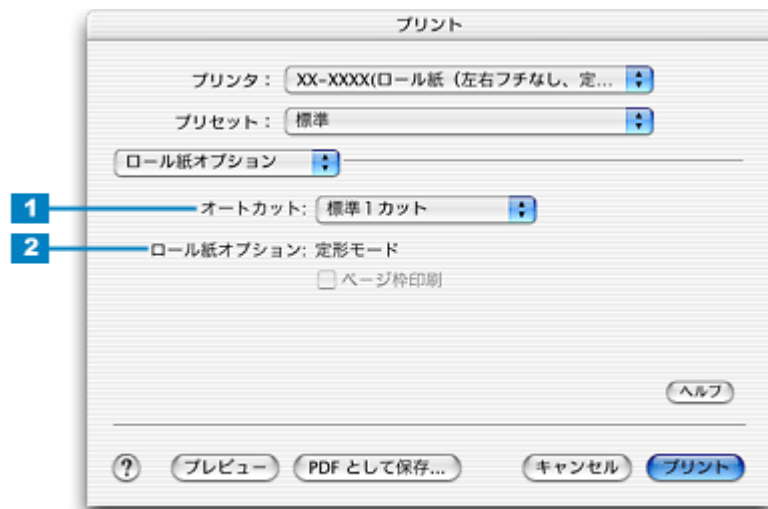

1	オートカット	別売りのロール紙オートカッターを装着している場合は、カット方法を選択します。 👉「カット方法のご紹介」71	
2	ロール紙オプション	長尺モード [ロール紙節約]	データの最後に余白部分があるときにチェックすると、その余白部分を紙送りしないでロール紙を節約します
		定形モード [ページ枠印刷]	印刷データが複数ページに渡るときや、複数部印刷するときなどにチェックすると、ページを区切るための線が印刷されます。

10. [プリント] ボタンをクリックして、印刷を実行します。

以上で、市販ソフトウェアでの写真の基本的な印刷方法の説明は終了です。
印刷終了後は、以下のページを参照してロール紙をカットしてください。

👉「ロール紙のカット方法」63 へ

ロール紙への印刷方法（横断幕／垂れ幕）

本プリンタには横断幕 / 垂れ幕作成印刷ソフトウェア「EPSON Multi-PrintQuicker」が付属していますので、そのソフトウェアを使った印刷方法を説明します。

以下のページをご覧ください。

☞「EPSON Multi-PrintQuicker「横断幕／垂れ幕の作成と印刷」」263

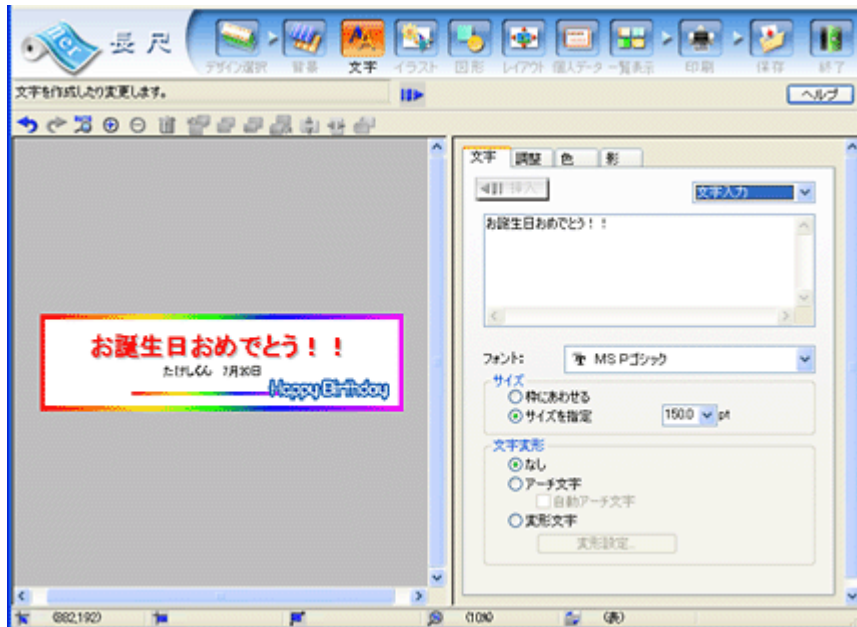

印刷終了後は、以下のページを参照してロール紙をカットしてください。

☞「ロール紙のカット方法」63 へ

注意

Mac OS X での EPSON Multi-PrintQuicker は、ロール紙印刷に対応していません。

ロール紙のカット方法

ポイント

ロール紙オートカッター（別売）を使用すると、自動でカットできます。

☞「ロール紙オートカッター（型番：PMA4RAC3）」356

1. 印刷が終了したら、【ロール紙】ボタンを約1秒間押します。

切り取り線が印刷され、ロール紙が約20cm排紙されます。

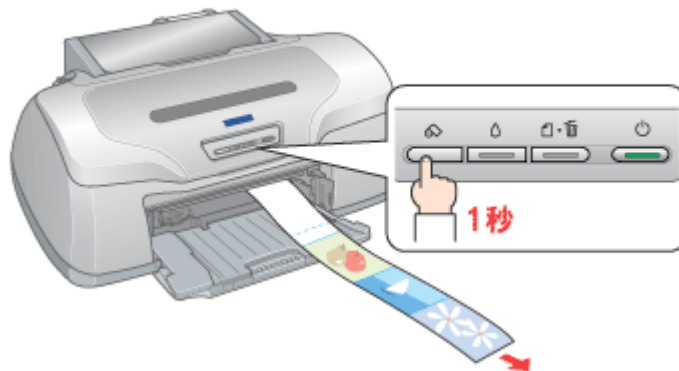

注意

ここでは、【ロール紙】ボタンを3秒以上押さないでください。3秒以上押すと、ロール紙が逆戻りし、印刷結果に傷が付くおそれがあります。

2. 切り取り線に沿って印刷結果をカットします。

必ず切り取り線に沿ってカットしてください。切り取り線より後方（プリンタ側）でカットすると、給紙不良やインクの花打ちの原因になります。

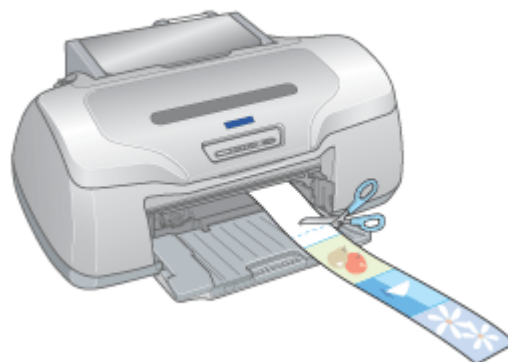

カット後、続けて印刷するときは

【ロール紙】ボタンを約1秒間押します。ロール紙が印刷開始位置まで戻り、次の印刷ができる状態になります。

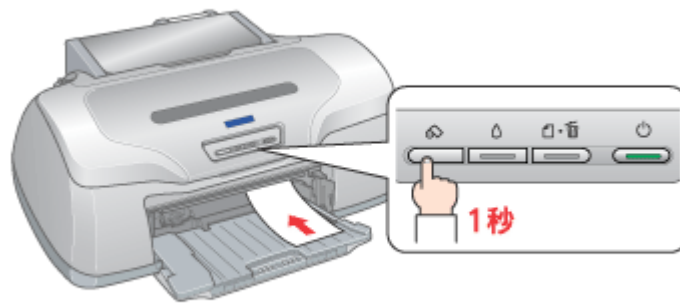

印刷開始位置に戻った後、ロール紙ホルダのノブを回して、ロール紙のたるみを巻き取ってください。

こんなときは

◆◆ロール紙が後方に排紙された◆◆

【ロール紙】ボタンを3秒以上押すと、ロール紙はプリンタ後方に排紙されます。この場合は、プリンタがエラー状態になりますので、【ロール紙】ボタンを押してエラーを解除してからロール紙をセットし直してください。

印刷を終了してロール紙を取り除くときは

⇒「ロール紙の取り除き方法」65

ロール紙の取り除き方法

こんなときは

- ◆◆ロール紙が詰まっているときの取り除き方法◆◆
☞「ロール紙の取り除き方法」147

1. 【ロール紙】ボタンを3秒以上押したままにします。

ロール紙が取り除ける位置まで戻り、用紙ランプが点滅します。

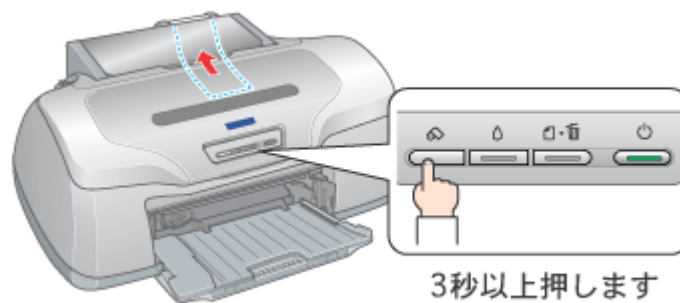

こんなときは

- ◆◆ボタンを押しても、ロール紙が取り除ける位置まで戻らない◆◆
もう一度【ロール紙】ボタンを3秒以上押してください。

2. ロール紙ホルダのノブを回して、ロール紙を巻き取ります。

ロール紙ホルダの中に収まるように、最後まで巻き取ってください。

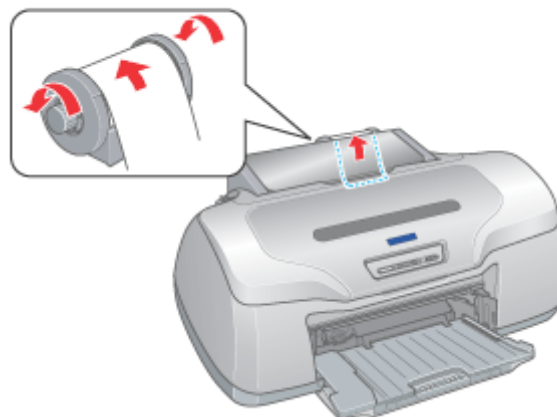

3. もう一度【ロール紙】ボタンを押します。

【ロール紙】ボタンを押すと、用紙ランプの点滅が消えます。

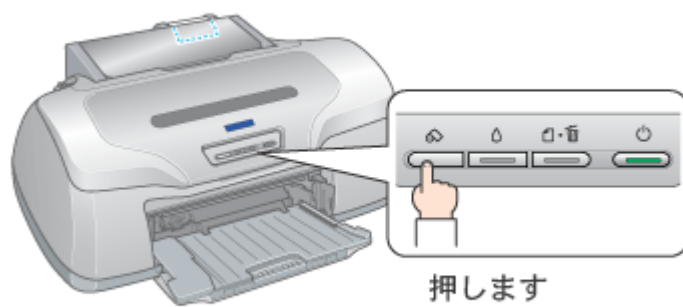

以上でロール紙の取り除きは終了です。

ロール紙オートカッター（別売）の使い方

このページのもくじ

- ▼ 「カット位置の調整」 67
- ▼ 「印刷前の設定」 71
- ▼ 「印刷後のカット動作」 74
- ▼ 「カッターのクリーニング」 75

カット位置の調整

ロール紙オートカッター（別売）を取り付けた後は、カット位置の精度を高めるためにカット位置を調整してください。

ポイント

お使いになるロール紙の種類 / サイズ（幅）を変えたときにも、カット位置調整を行うことをお勧めします。

操作手順

ご利用の OS を選択してください。

- ▼ 「Mac OS 8 / 9 の場合（カット位置の調整）」 67
- ▼ 「Mac OS X の場合（カット位置の調整）」 68

Mac OS 8 / 9 の場合（カット位置の調整）

1. プリンタの電源をオンにして、ロール紙をセットします。

⇒ 「ロール紙のセット方法」 52

2. プリンタドライバの設定画面（[プリント] 画面または [用紙設定] 画面）を表示します。

⇒ 「プリンタドライバ「画面の表示方法」」 186

3.  ボタンをクリックします。

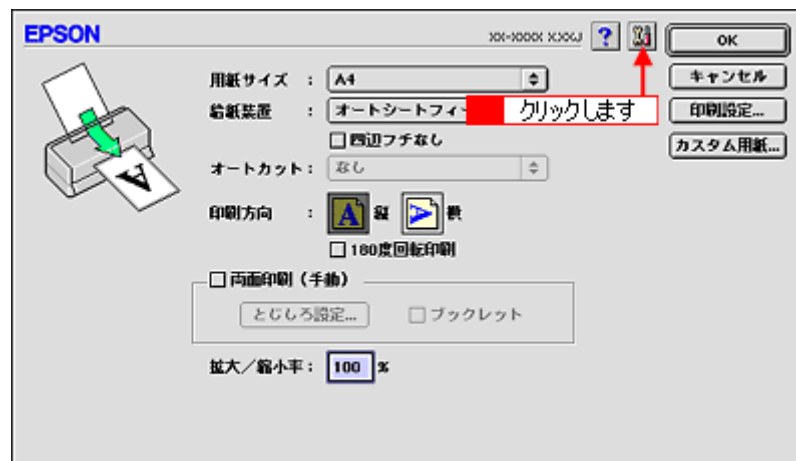

4. [プリンタ情報] ボタンをクリックします。



5. [オートカッター装着済み] がチェックされていることを確認して、[カット位置の調整] ボタンをクリックします。



6. この後は、画面の指示に従って調整してください。

ポイント

◆◆カット位置調整パターンの見方◆◆

カット位置の調整を進めて行くと、カット位置調整パターン（下図）が印刷され、自動的にカットされます。色の境界でもっとも正確にカットされている番号を選択してください。



この印刷例の場合は、9を選択します。

Mac OS X の場合（カット位置の調整）

1. プリンタの電源をオンにして、ロール紙をセットします。

⇒ 「ロール紙のセット方法」 52

2. ハードディスクのアイコンをダブルクリックします。



3. [アプリケーション] フォルダをダブルクリックして、[EPSON Printer Utility] アイコンをダブルクリックします。

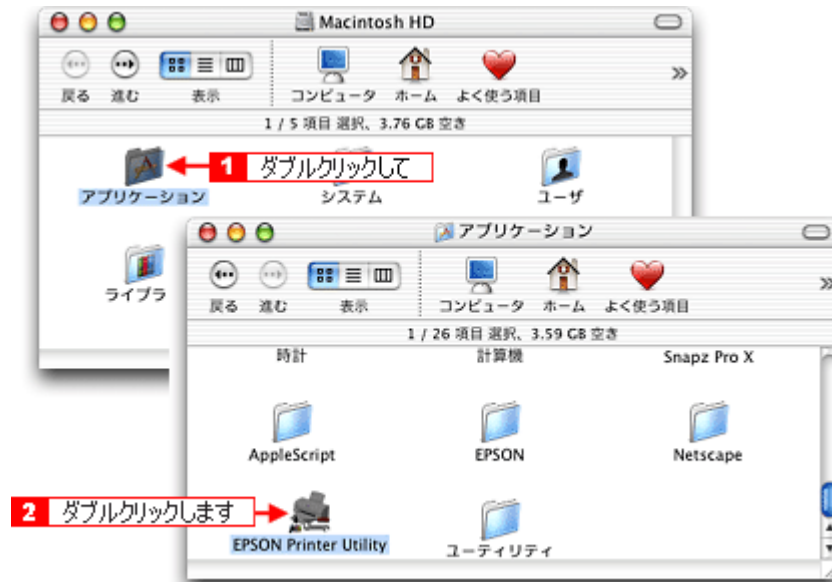

4. お使いのプリンタを選択して、[OK] ボタンをクリックします。



5. [プリンタ情報] ボタンをクリックします。



6. [オートカッター装着済み] がチェックされていることを確認して、[カット位置の調整] ボタンをクリックします。

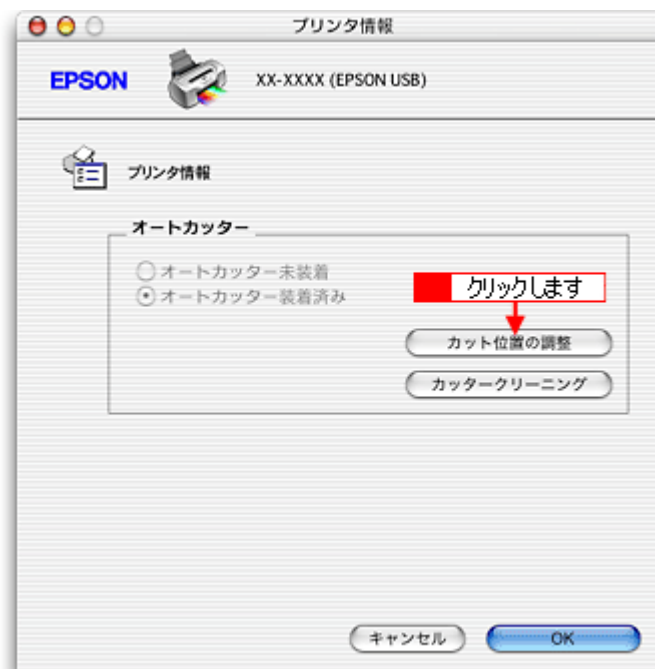

7. この後は、画面の指示に従って調整してください。

ポイント

◆◆カット位置調整パターンの見方◆◆

カット位置の調整を進めて行くと、カット位置調整パターン（下図）が印刷され、自動的にカットされます。色の境界でもっとも正確にカットされている番号を選択してください。

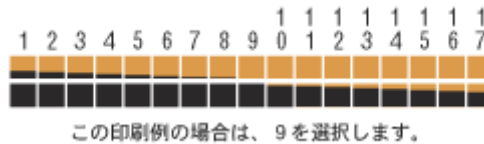

印刷前の設定

カット方法のご紹介

カット方法には以下の3種類があります。

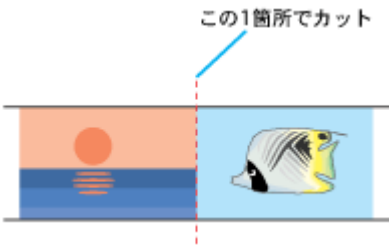
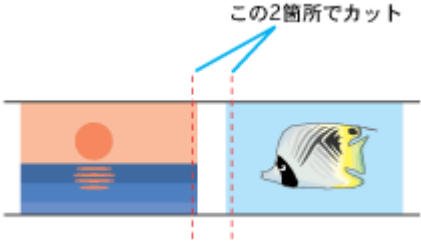
カット方法	説明
なし	<p>写真をコマごとにカットしません。</p> 
標準1カット	<p>写真と写真の境界をカットします。ただし、カット位置が微妙にずれる場合があります。</p> <p>この1箇所のカット</p> 
こだわり2カット	<p>写真と写真の間を空けて印刷し、その前後2箇所をカットします。(約18mmの切れ端が発生します。)</p> <p>この2箇所のカット</p>  <p>[標準1カット] でカット位置のずれが気になる場合に選択してください。 なお、[こだわり2カット] は、[左右フチなし] をチェックした場合のみ選択可能です。</p>

プリンタドライバの設定

ご利用の OS を選択してください。

- 🔴 「Mac OS 8 / 9 の場合 (プリンタドライバの設定)」 71
- 🔴 「Mac OS X の場合 (プリンタドライバの設定)」 72

Mac OS 8 / 9 の場合 (プリンタドライバの設定)

1. プリンタドライバの [用紙設定] 画面を表示します。

👉 「[用紙設定] 画面を表示する」 186

2. [ロール紙] を選択して、[カット方法] を選択します。

給紙装置で [ロール紙] を選択すると、[オートカット] の項目が選択可能になります。



3. その他の設定を確認して印刷を実行します。

Mac OS X の場合 (プリンタドライバの設定)

1. プリンタドライバの [ページ設定] 画面を表示します。

⇒ 「[ページ設定] 画面を表示する」 188

2. [ページ設定] 画面の各項目を設定して、[OK] ボタンをクリックします。



1	設定	[ページ属性] を選択します。	
2	対象プリンタ	お使いのプリンタと印字領域を選択します。印字領域は以下のいずれかを選択してください。	
		印字領域	説明
		ロール紙 (定形 / 長尺)	ロール紙に印刷する場合に選択します。左右の余白が 3mm できます。
		ロール紙 (左右フチなし、定形)	ロール紙に左右フチなし印刷する場合に選択します。
3	用紙サイズ	印刷データの用紙サイズを選択します。	
4	方向	印刷方向を選択します。	

3. プリンタドライバの [プリント] 画面を表示します。

⇒ 「[プリント] 画面を表示する (Mac OS X)」 187

4. [ページ設定] 画面で選択したプリンタ名 (印字領域) が表示されていることを確認します。

違うプリンタ名が表示されている場合は、選択し直してください。

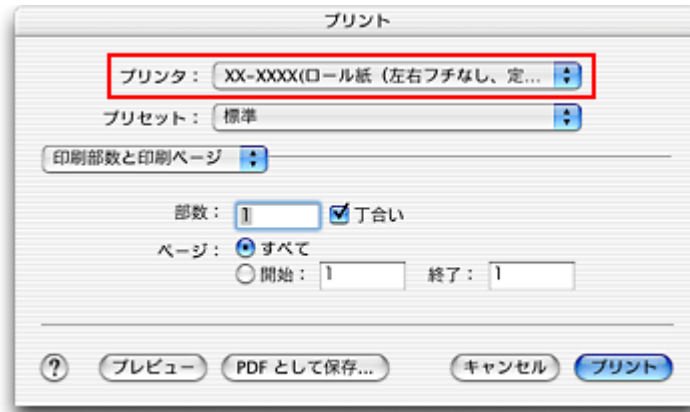

5. [ロール紙オプション] を選択します。

[ロール紙オプション] は、プリンタの項目で [XXXXX (ロール紙 (XXXXX))] を選択した場合のみ表示されます。

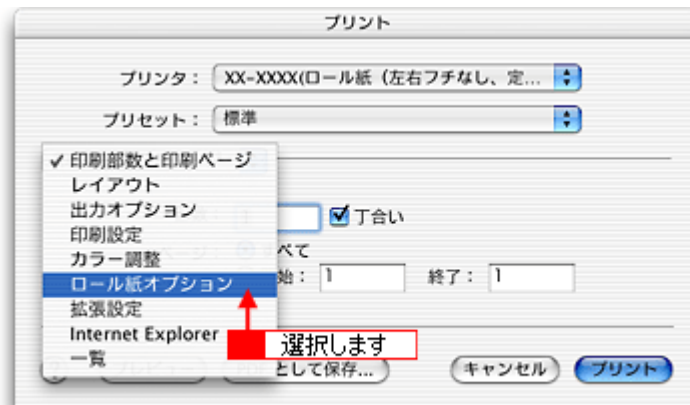

6. [カット方法] を選択します。

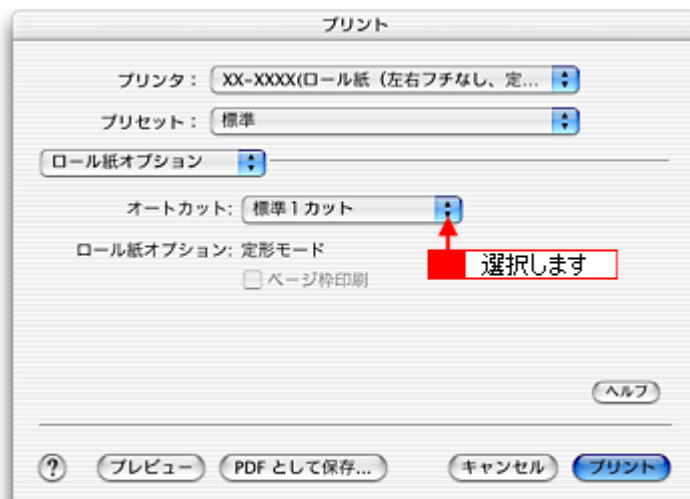

7. その他の設定を確認して印刷を実行します。

印刷後のカット動作

印刷後のカット動作は、アプリケーションソフトやプリンタドライバの [オートカット] の設定によって異なります。

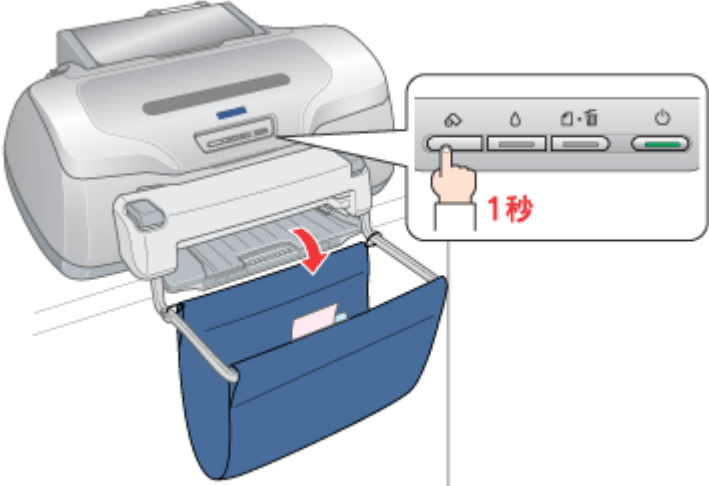
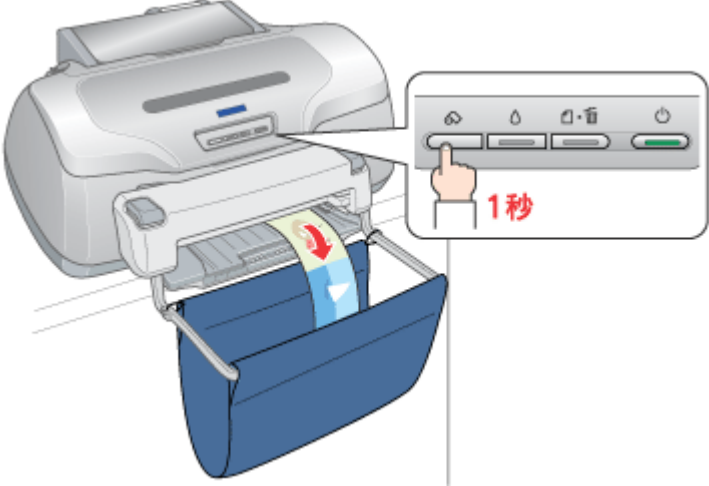
<p>カット動作 1</p>	<p>印刷後、すべての写真が自動的にカットされて排紙されます。その後、ロール紙が印刷開始位置に戻り、次の印刷ができる状態になります。何も操作する必要はありません。</p>
<p>カット動作 2</p>	<p>最後の写真が印刷された後、数枚がプリンタ内部にカットされずに残ります。残っている写真をカットするために、【ロール紙】ボタンを約 1 秒押してください。</p>  <p>残っている写真がカットされて排紙された後、ロール紙が印刷開始位置に戻り、次の印刷ができる状態になります。</p>
<p>カット動作 3 [オートカットなし]に設定した場合</p>	<p>印刷後、カットされずに排紙されます。最後の写真の後ろでカットするために、【ロール紙】ボタンを約 1 秒押してください。</p>  <p>カット後、ロール紙が印刷開始位置に戻り、次の印刷ができる状態になります。</p>

注意

カットされたロール紙が完全に排紙されるまで、ロール紙を引っ張らないでください。プリンタ内部を損傷するおそれがあります。

こんなときは

- ◆◆印刷を終了してロール紙を取り除くときは◆◆
- ⇒「ロール紙の取り除き方法」65

カッターのクリーニング

ロール紙をカットしたときに、切断面に汚れが付く場合には、以下の手順でカッターのクリーニングをしてください。

操作手順

ご利用の OS を選択してください。

- 「Mac OS 8 / 9 の場合（カッターのクリーニング）」75
- 「Mac OS X の場合（カッターのクリーニング）」76

Mac OS 8 / 9 の場合（カッターのクリーニング）

1. プリンタの電源をオンにして、ロール紙をセットします。

エプソン製のロール紙をセットしてください。また、ご使用中のロール紙幅またはそれより広い幅のロール紙をセットしてください。

⇒「ロール紙のセット方法」52

2. プリンタドライバの設定画面（[プリント] 画面または [用紙設定] 画面）を表示します。

⇒「プリンタドライバ「画面の表示方法」」186

3.  ボタンをクリックします。

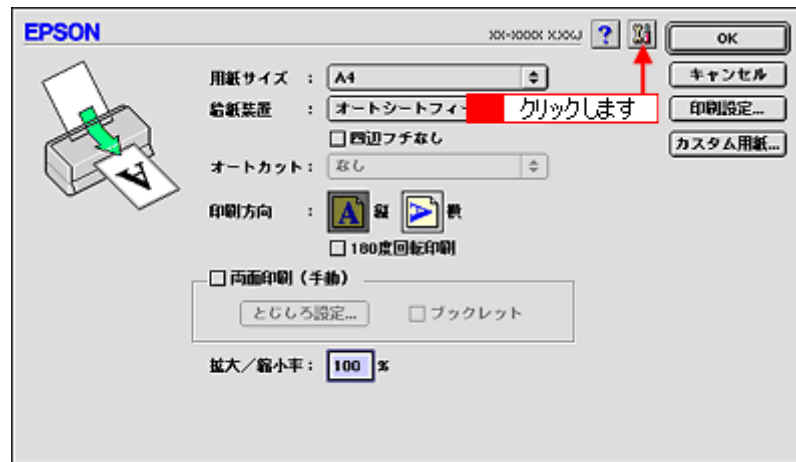

4. [プリンタ情報] ボタンをクリックします。



5. [オートカッター装着済み]がチェックされていることを確認して、[カッタークリーニング]ボタンをクリックします。

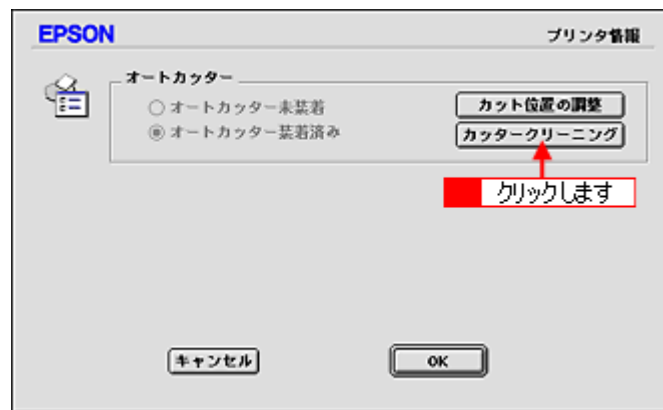

6. ロール紙がセットされていることを確認して、[実行] ボタンをクリックします。

3回カットすることでカッターをクリーニングします。その際にロール紙が約7cm消費されます。

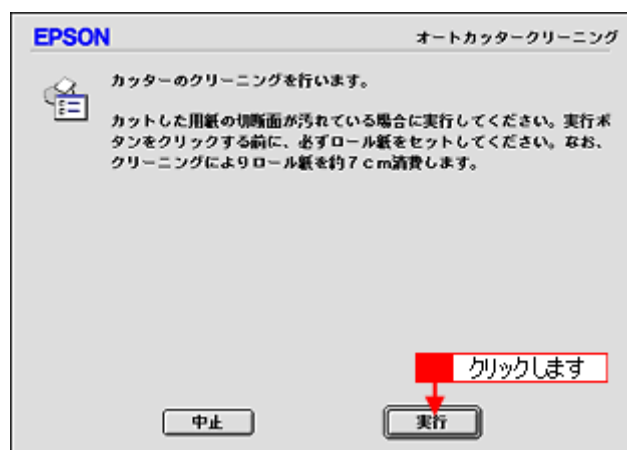

これで、カッターのクリーニングは終了です。

Mac OS X の場合 (カッターのクリーニング)

1. プリンタの電源をオンにして、ロール紙をセットします。

エプソン製のロール紙をセットしてください。また、ご使用中のロール紙幅またはそれより広い幅のロール紙をセットしてください。

⇒「ロール紙のセット方法」52

- ハードディスクのアイコンをダブルクリックします。



- [アプリケーション] フォルダをダブルクリックして、[EPSON Printer Utility] アイコンをダブルクリックします。

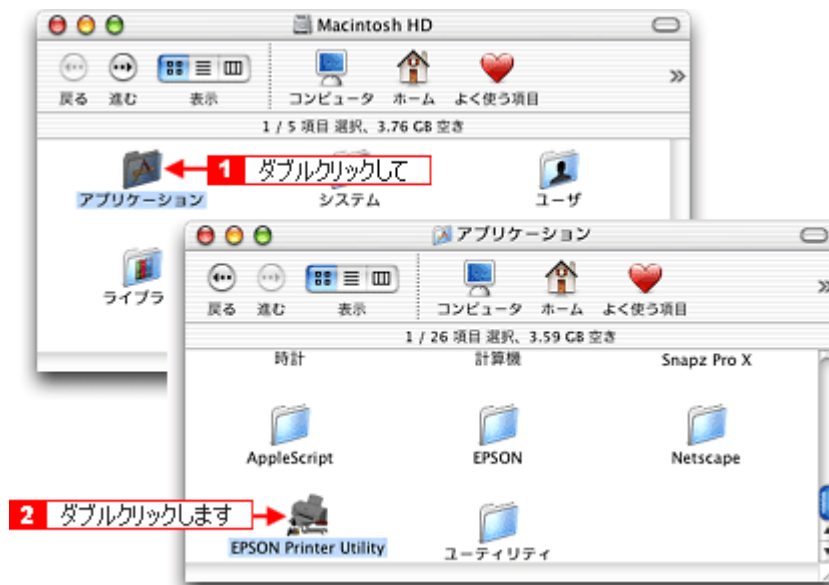

- お使いのプリンタを選択して、[OK] ボタンをクリックします。



- [プリンタ情報] ボタンをクリックします。



6. [オートカッター装着済み] がチェックされていることを確認して、[カッタークリーニング] ボタンをクリックします。

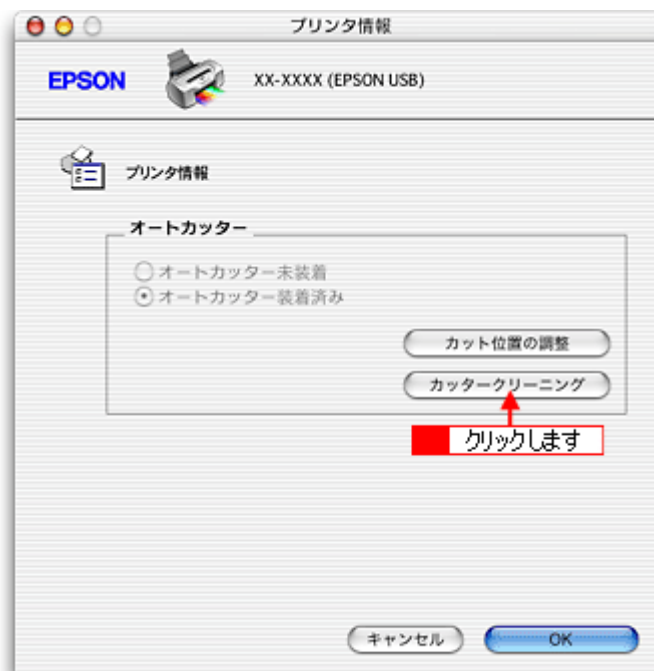

7. ロール紙がセットされていることを確認して、[実行] ボタンをクリックします。

3回カットすることでカッターをクリーニングします。その際にロール紙が約7cm消費されます。

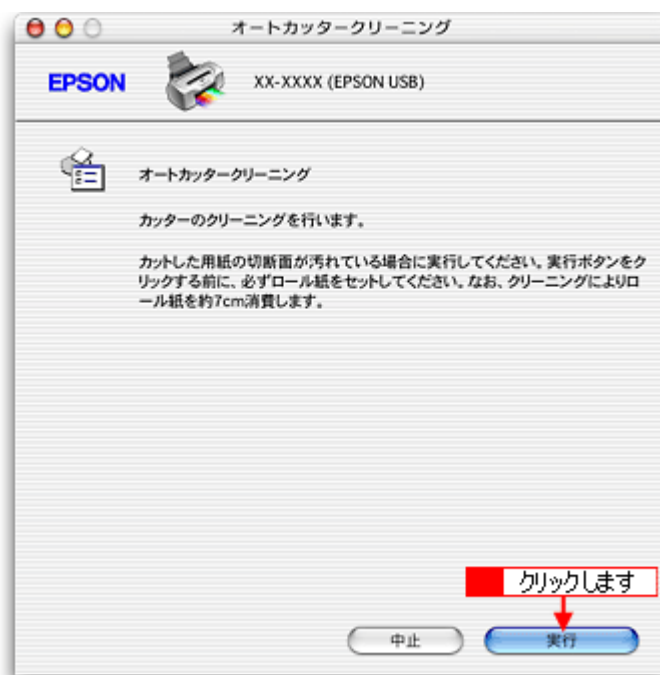

これで、カッターのクリーニングは終了です。

フォトスタンド紙に印刷

フォトスタンド紙のセット方法

ここでは、フォトスタンド紙のセット方法を説明します。

注意

- 用紙の取り扱い上の注意については、用紙の取扱説明書をご確認ください。
- 角が曲がっている用紙は、セットしないでください。
- 印刷前にミシン目部を折り曲げないようにしてください。折り曲げると、印刷品質に影響が出る場合があります。
- 印刷前にミシン目部を切り離さないでください。ミシン目部を切り離した用紙は印刷できません。

セット方法

1. プリンタの電源をオンにします。
2. 用紙サポートを開けて、定形紙やハガキなどがセットされていないことを確認します。

用紙がセットされているとフォトスタンド紙を給紙できませんので、取り除いてください。

3. ロール紙やフォトアルバム紙が挿入されていないことを確認します。

ロール紙やフォトアルバム紙が挿入されているとフォトスタンド紙を給紙できませんので、取り除いてください。

▶▶ 「ロール紙の取り除き方法」 65

▶▶ 「フォトアルバム紙の取り除き方法」 94

4. 排紙トレイが一段になっていることを確認します。

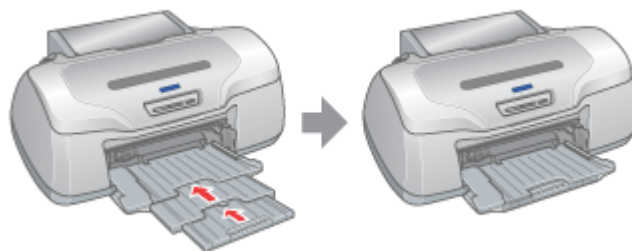

5. 排紙トレイを上段に切り替えます。

下図のように、しっかり止まるまで持ち上げてから、倒してください。



こんなときは

◆◆排紙トレイが持ち上がらない◆◆

プリンタの動作中は排紙トレイが持ち上がりません。3～20秒待ってプリンタの動作が止まってから持ち上げてください。

6. 用紙を前面給紙口にセットします。

印刷面を上にして縦方向に1枚だけ挿入し、排紙トレイの三角マークに用紙後端を合わせてください。

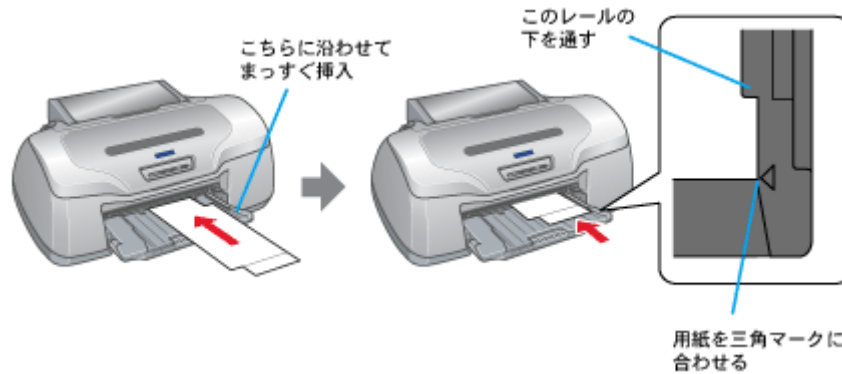
**注意**

用紙ランプとインクランプが同時点滅中は用紙を挿入しないでください。(消灯してから挿入してください。)

7. 【用紙】 ボタンを押します。

電源ランプが点滅して、自動的に用紙の印刷開始位置が調整されます。

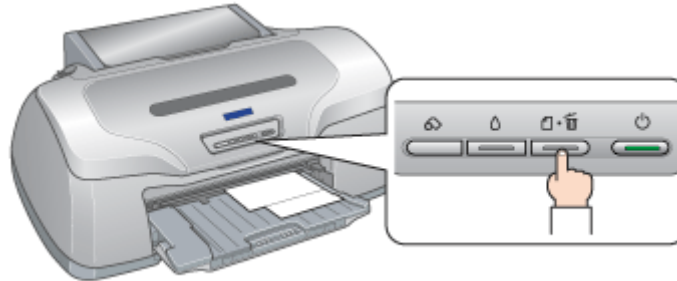
**こんなときは**

◆◆用紙が排出される◆◆

用紙が正しくセットされていないと、給紙動作の途中で排出されます。もう一度、挿入位置を確認して用紙をセットしてください。

◆◆用紙をセットし直す◆◆

もう一度【用紙】ボタンを押してください。用紙が排出されます。

以上で、フォトスタンド紙のセットは終了です。

次は  「フォトスタンド紙への印刷方法」82へ

フォトスタンド紙への印刷方法

本プリンタには写真印刷ソフトウェアが付属していますので、そのソフトウェアを使った印刷方法を説明します。

EPSON PhotoQuicker（付属ソフトウェア）で印刷

EPSON PhotoQuicker では、画面上で写真を選択して、簡単に印刷できます。
詳しくは以下のページをご覧ください。

⇒「EPSON PhotoQuicker「写真を印刷」」206



印刷終了後は、フォトスタンド紙の取扱説明書を参照して、フォトスタンドを組み立ててください。

注意

印刷後、フォトスタンド紙を必ず引き抜いておいてください。引き抜かずにプリンタに差した状態でプリントヘッドのクリーニングなどを行うと、プリントヘッドが用紙の先端と接触するおそれがあります。

フォトアルバム紙に印刷

フォトアルバム紙印刷でできること

フォトアルバムキットは12枚つづりのフォトアルバム紙と表紙、表紙カバーなどがセットになった写真アルバム作成用の専用キットです。本プリンタに付属のソフトウェア「アルバムプリント for EPSON」を使用して、写真などを印刷すれば簡単に写真アルバムが作成できます。



フォトアルバム紙と表紙の印刷手順は以下の通りです。

☞ 「アルバムプリント for EPSON 「写真をアルバム印刷 (フォトアルバム)」」 219

フォトアルバム紙のセット方法

このページのもくじ

- ▼ 「作業スペースについて」 84
- ▼ 「プリンタの準備」 86
- ▼ 「セット方法」 86

注意

- フォトアルバム紙の取り扱い上の注意については、フォトアルバムキットの取扱説明書をご確認ください。
- フォトアルバム紙には、先端と後端があります。印刷補助ページ（幅の狭いページ）がある側が後端です。印刷補助ページは、用紙を最後のページまで正常に印刷させるためのものです。
- フォトアルバム紙は切り離さずに、12枚つながったままご使用ください。切り離すと、正常な給紙や印刷が行われません。
- フォトアルバム紙の両側にある切り欠きは、印刷位置を決めるために使用されます。切り欠きの部分を曲げたり変形させたりすると正常に印刷できなくなります。

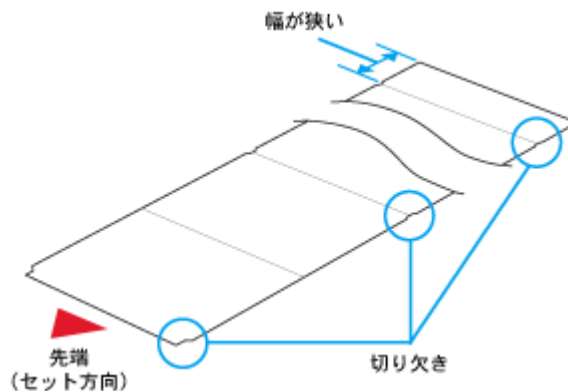

作業スペースについて

フォトアルバム紙に印刷するには、次のような広いスペースが必要です。

L判の場合

- フォトアルバム紙の印刷前（セット時）

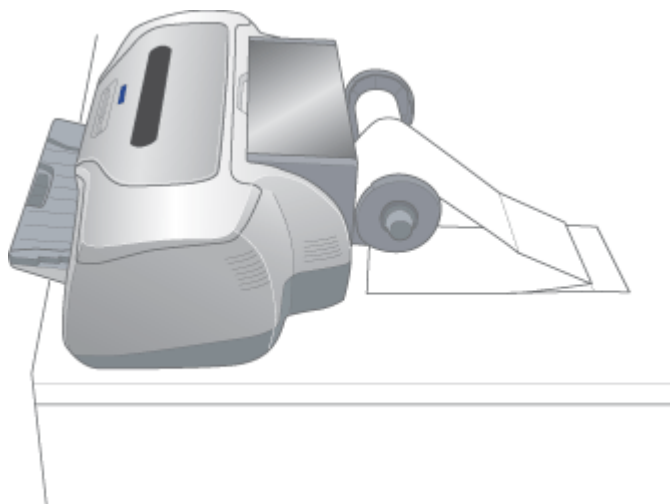

- フォトアルバム紙の印刷後



A5 判の場合

- フォトアルバム紙の印刷前（セット時）

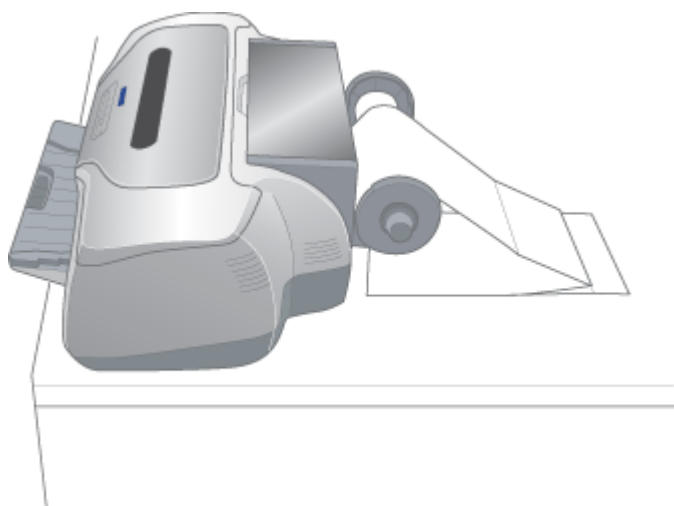

- フォトアルバム紙の印刷後



プリンタの準備

1. プリンタの電源をオンにします。
2. 排紙トレイを一段にして、排紙トレイが下段になっていることを確認します。

フォトアルバム紙は、一段にしないと正常に排紙されない場合があります。
上段になっているときは、下段に変更してください。

☞「排紙トレイの切替方法」339

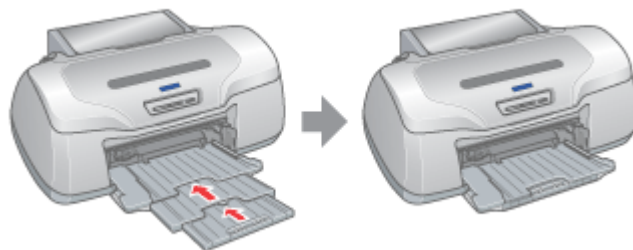

セット方法

セットする用紙を選択してください。

- ▼ 「L判のセット方法」87
- ▼ 「A5判のセット方法」89

L判のセット方法

注意

フォトアルバム紙は途中で切り離さず、必ず 12 枚連続の状態でご使用ください。また、印刷前には、購入時に折られている箇所以外を折らないでください。

1. 付属のロール紙ホルダに、付属のフォトアルバム紙用セット補助ロールをはめ込みます。

左右にすき間が空かないようにしっかりとはめ込んでください。

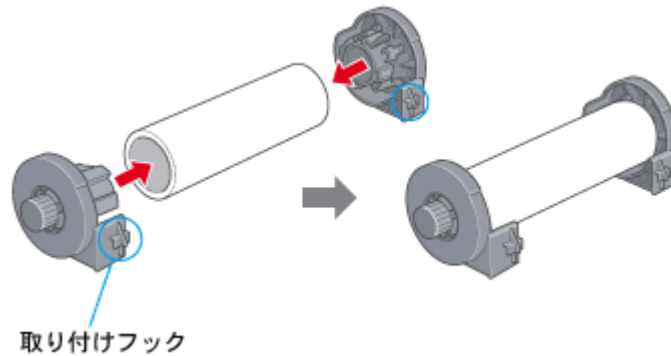

2. ロール紙ホルダをプリンタに取り付けます。

ロール紙ホルダの取り付けフックを、プリンタ背面の▼マークの溝に合わせて差し込みます。

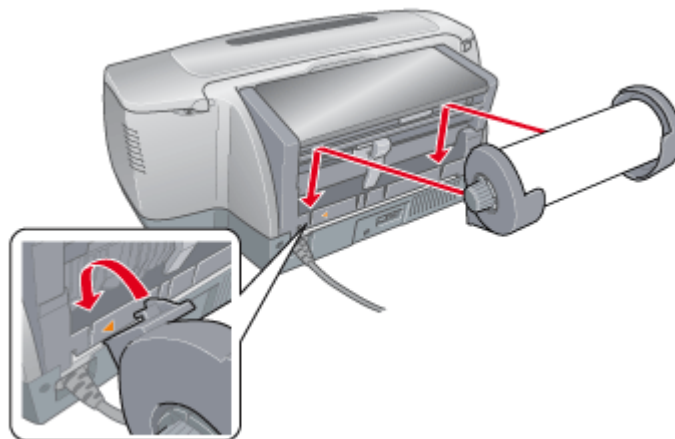

注意

印刷中に、プリンタ本体の電源コードやプリンタケーブルがフォトアルバム紙を挟み込まないように、プリンタ側に添わせてください。

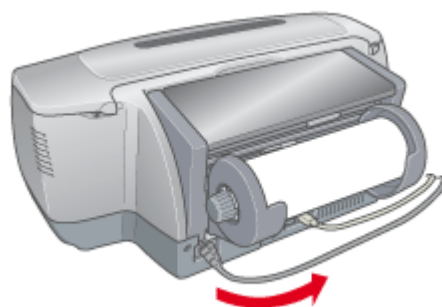

3. ロール紙挿入口に、フォトアルバム紙を挿入します。

フォトアルバム紙には、先端と後端があります。印刷補助ページ（幅の狭いページ）がある側が後端です。フォトアルバム紙の先端（印刷補助ページがない方）を、ロール紙ホルダの上を通してロール紙挿入口の左側に沿わせて挿入し、エッジガイドをフォトアルバム紙の側面に合わせます。そのままフォトアルバム紙を奥に突き当たるまで挿入し、約3秒間押さえたままにすると、フォトアルバム紙が自動的に給紙されます。

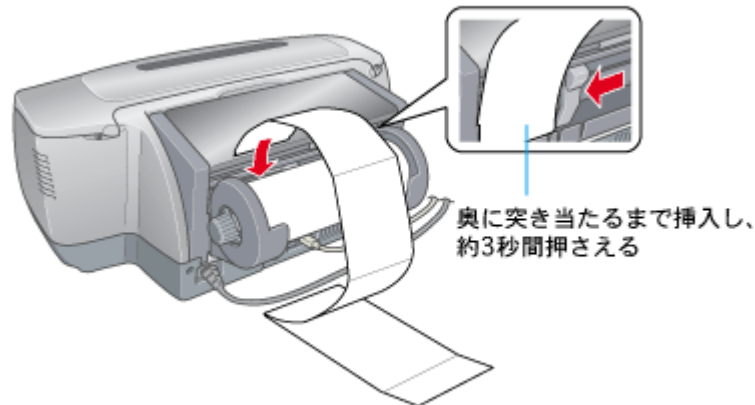

注意

印刷前のフォトアルバム紙は、プリンタから垂れ下がらないように水平な台に置いてください。また、挿入方向に向かってまっすぐ置いてください。斜めに置くと、正常に給紙されません。

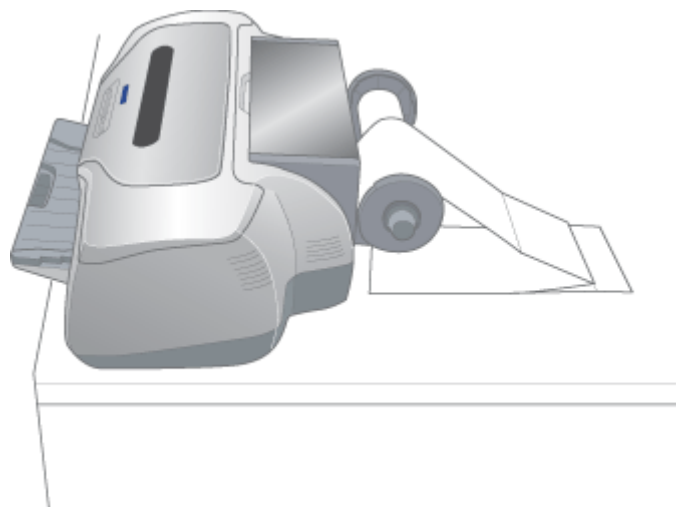

こんなときは

- ◆◆フォトアルバム紙が自動的に給紙されない◆◆
フォトアルバム紙がプリンタの奥に突き当たるまで挿入されていない可能性があります。もう一度、奥に突き当たるまで挿入してみてください。
- ◆◆用紙ランプが点滅している◆◆
フォトアルバム紙を取り除き、セットし直してください。
☞「フォトアルバム紙の取り除き方法」94

4. プリンタカバーを開けて、フォトアルバム紙が斜めに給紙されていないか、シワや折れがないか確認します。

斜めに給紙されている場合は、フォトアルバム紙を取り除き、セットし直してください。

☞「フォトアルバム紙の取り除き方法」94

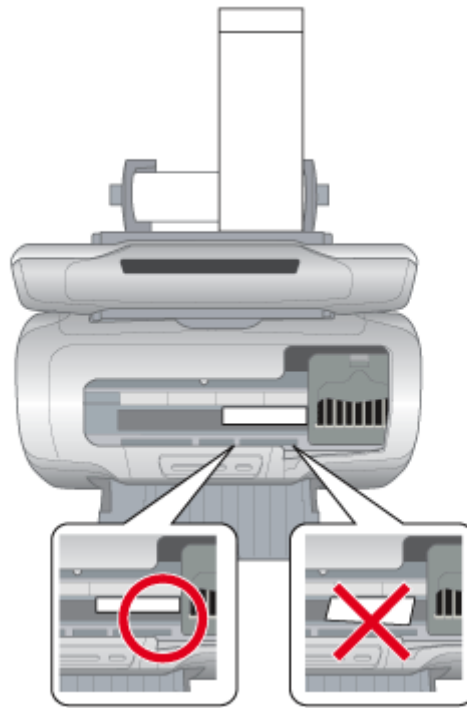

次は 「フォトアルバム紙への印刷方法」 93

A5 判のセット方法

注意

フォトアルバム紙は途中で切り離さず、必ず 12 枚連続の状態でご使用ください。また、印刷前には、購入時に折られている箇所以外を折らないでください。

1. 以下の 4 点を用意します。

- フォトアルバム紙
- 給紙補助シート（フォトアルバム紙に付属）
- ロール紙ホルダ（プリンタに付属）
- フォトアルバム紙用セット補助ロール（プリンタに付属）

2. フォトアルバム紙用セット補助ロールと給紙補助シートを、ロール紙ホルダにはめ込みます。

給紙補助シートは、折り返し部分を広げて印刷面が上になるように、補助ロールに挿入してください。なお、給紙補助シートが折り曲がらないようにしてください。

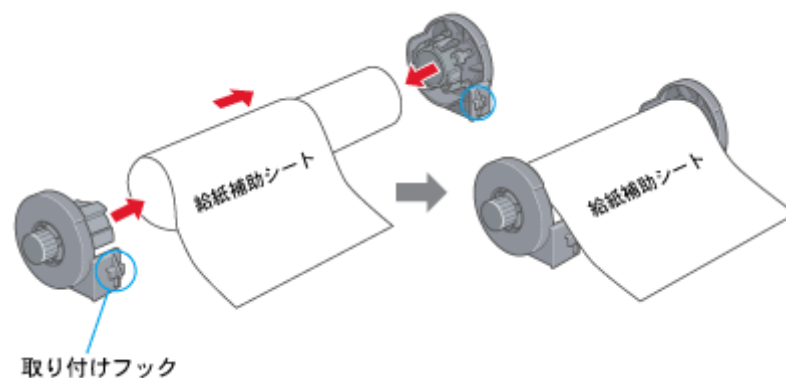

3. ロール紙ホルダをプリンタに取り付けます。

ロール紙ホルダの取り付けフックを、プリンタ背面の▼マークの溝に合わせて差し込みます。

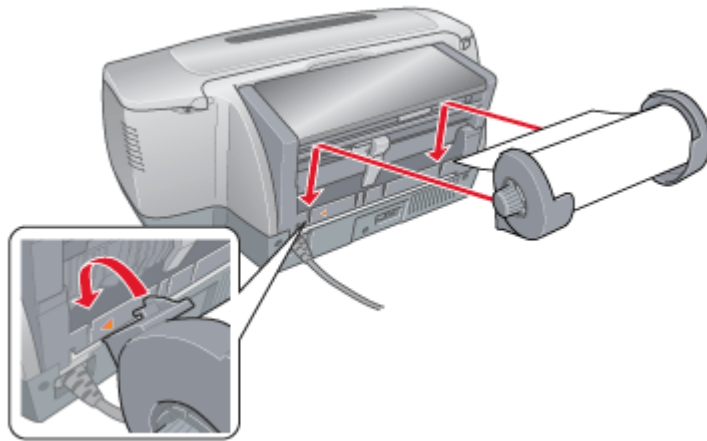

注意

印刷中に、プリンタ本体の電源コードやプリンタケーブルがフォトアルバム紙を挟み込まないように、プリンタ側に添わせてください。

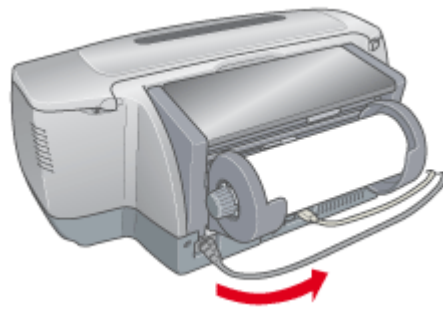

4. 給紙補助シートをロール紙挿入口の奥まで挿入します。

挿入が不十分な状態で印刷すると、印刷位置がずれる可能性があります。



5. ロール紙挿入口に、フォトアルバム紙を挿入します。

フォトアルバム紙には、先端と後端があります。印刷補助ページ（幅の狭いページ）がある側が後端です。フォトアルバム紙の先端（印刷補助ページがない方）を、ロール紙ホルダの上を通してロール紙挿入口の左側に沿わせて挿入し、エッジガイドをフォトアルバム紙の側面に合わせます。そのままフォトアルバム紙を奥に突き当たるまで挿入し、約3秒間押さえたままにすると、フォトアルバム紙が自動的に給紙されます。

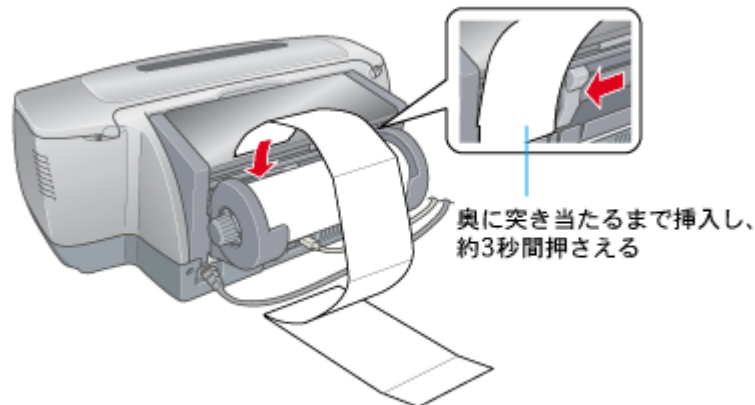

注意

印刷前のフォトアルバム紙は、プリンタから垂れ下がらないように水平な台に置いてください。また、挿入方向に向かってまっすぐ置いてください。斜めに置くと、正常に給紙されません。

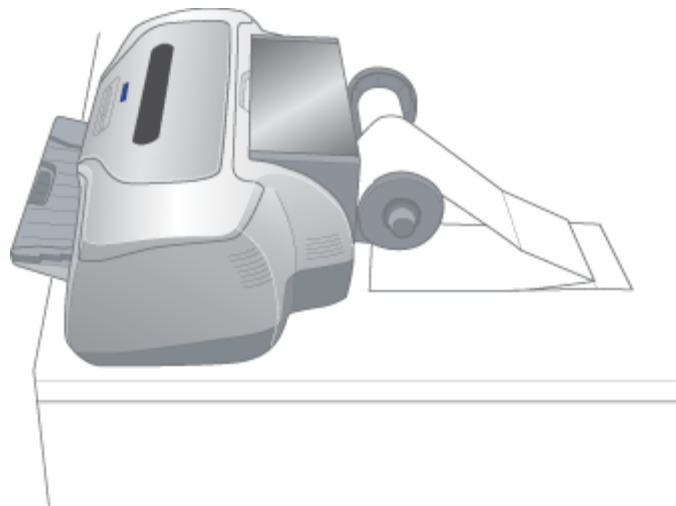



こんなときは

- ◆◆フォトアルバム紙が自動的に給紙されない◆◆
フォトアルバム紙がプリンタの奥に突き当たるまで挿入されていない可能性があります。もう一度、奥に突き当たるまで挿入してみてください。
- ◆◆用紙ランプが点滅している◆◆
フォトアルバム紙を取り除き、セットし直してください。
☞「フォトアルバム紙の取り除き方法」94

6. プリンタカバーを開けて、フォトアルバム紙が斜めに給紙されていないか、シワや折れがないか確認します。

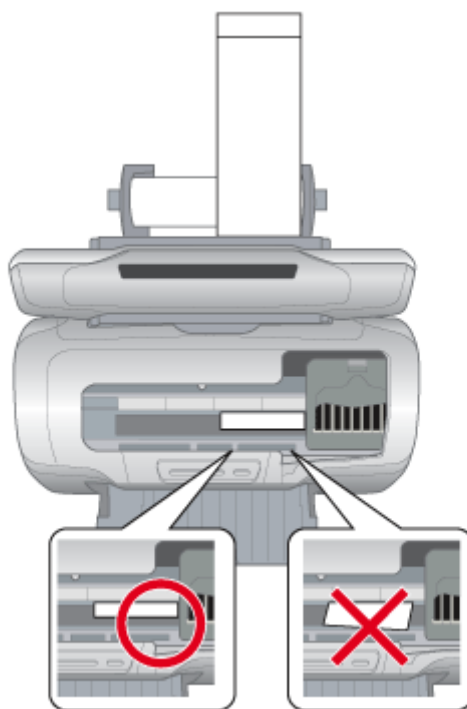
斜めに給紙されている場合は、フォトアルバム紙を取り除き、セットし直してください。
☞「フォトアルバム紙の取り除き方法」94



次は  「フォトアルバム紙への印刷方法」 93

フォトアルバム紙への印刷方法

本プリンタにはフォトアルバム作成印刷ソフトウェア「アルバムプリント for EPSON」が付属されていますので、そのソフトウェアを使った印刷方法を説明します。

詳しくは以下のページをご覧ください。

☞「アルバムプリント for EPSON「写真をアルバム印刷（フォトアルバム）」 219

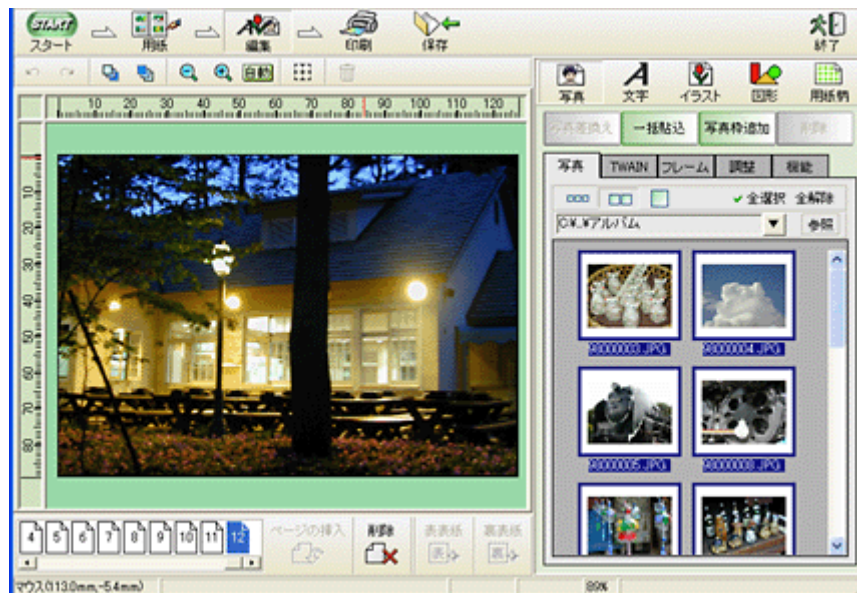

フォトアルバム紙の取り除き方法

このページのもくじ

- ▶ 「印刷前の取り除き方」 94
- ▶ 「印刷後の取り除き方」 95

こんなときは

- ◆◆フォトアルバム紙が詰まっているときの取り除き方法◆◆
- ▶▶「フォトアルバム紙の取り除き方法」 148

印刷前の取り除き方

1. 【ロール紙】 ボタンを約 1 秒押します。

フォトアルバム紙が取り除ける位置まで戻り、用紙ランプが点滅します。

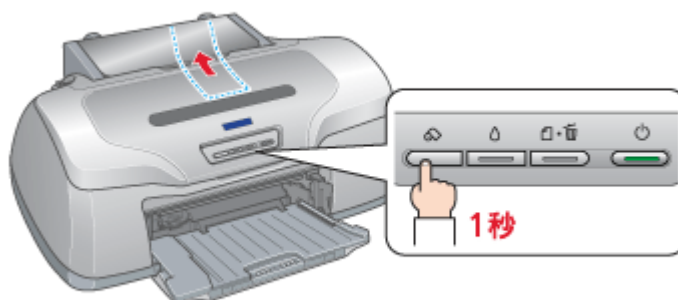

2. フォトアルバム紙を取り除きます。
3. もう一度【ロール紙】 ボタンを押します。

【ロール紙】 ボタンを押すと、用紙ランプの点滅が消えます。

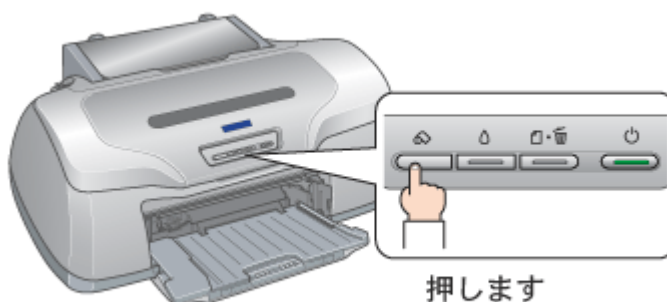

以上で、印刷前のフォトアルバム紙の取り除きは終了です。

印刷後の取り除き方

印刷が終了したら、【ロール紙】ボタンを約1秒間押します。
フォトアルバム紙が手前に排紙されます。

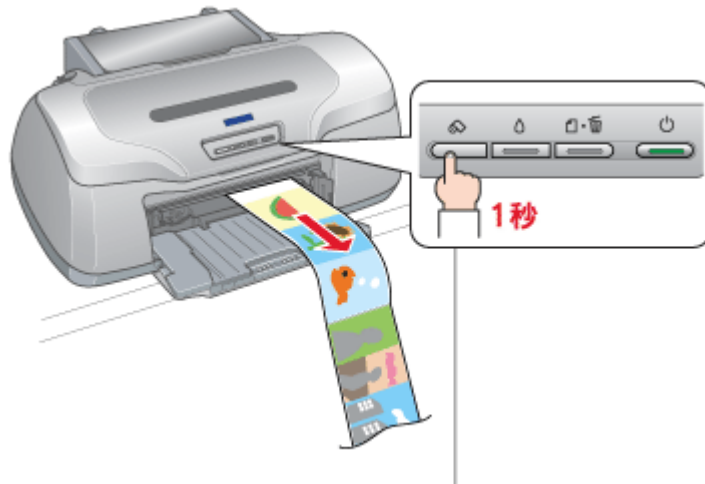

以上で、印刷後のフォトアルバム紙の取り除きは終了です。

便利な印刷機能

拡大／縮小印刷

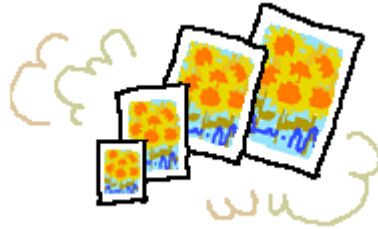

ポイント

拡大 / 縮小印刷機能は、四辺フチなし、CD/DVD (※)、ロール紙 (※)、フォトスタンド紙 (※)、フォトアルバム紙 (※) 印刷時には設定できません。(※機種によっては対応していません。)

設定方法には以下の 2 種類があります。

- ▶ 「拡大／縮小率を自動的に設定「フィットページ」」 96
- ▶ 「拡大／縮小率を自由に設定「任意倍率」」 97

拡大／縮小率を自動的に設定「フィットページ」

プリンタにセットした用紙サイズを選択するだけで、自動的に拡大 / 縮小されて印刷されます。

例えば、A3 サイズで作った原稿を A4 サイズの用紙に印刷したいときに、プリンタにセットした用紙サイズ (A4) を選択すると、自動的に縮小印刷されます。

印刷手順

ポイント

Mac OS X の場合、フィットページ印刷機能は使用できません。

1. プリンタドライバの [プリント] 画面を表示します。

☞ 「[プリント] 画面を表示する (Mac OS 8 / 9)」 186

2.  ボタンをクリックします。



3. [フィットページ] をチェックして、出力用紙サイズ (プリンタにセットした用紙サイズ) を選択します。

[用紙設定] 画面の [用紙サイズ (=原稿のサイズ)] に対して、自動的に拡大 / 縮小率が設定されます。



4. [OK] ボタンをクリックして画面を閉じ、その他の設定を確認して、印刷を実行します。

拡大／縮小率を自由に設定「任意倍率」

拡大 / 縮小率を自由に設定して印刷できます。

印刷手順

ご利用の OS を選択してください。

- 「Mac OS 8 / 9 の場合 (印刷手順)」 97
- 「Mac OS X の場合 (印刷手順)」 98

Mac OS 8 / 9 の場合 (印刷手順)

1. プリンタドライバの [用紙設定] 画面を表示します。

☞ 「[用紙設定] 画面を表示する」 186

2. [拡大 / 縮小率] を入力します。

倍率は、25 ~ 400% の間で入力できます。

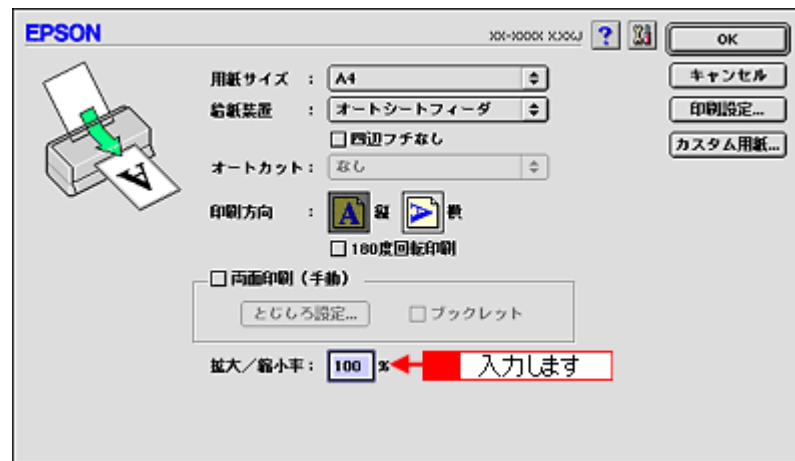

3. その他の設定を確認し、[OK] ボタンをクリックして画面を閉じ、[プリント] 画面を表示して印刷を実行します。

Mac OS X の場合（印刷手順）

Mac OS X での拡大 / 縮小印刷機能は、OS の標準機能です。

1. プリンタドライバの [ページ設定] 画面を表示します。

⇒ 「[ページ設定] 画面を表示する」 188

2. [拡大 / 縮小率] を入力します。

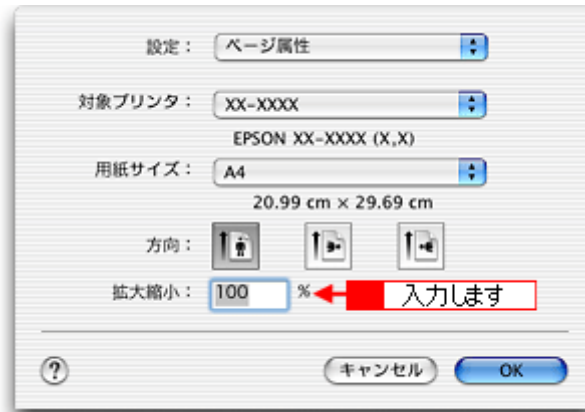

3. その他の設定を確認し、[OK] ボタンをクリックして画面を閉じ、[プリント] 画面を表示して印刷を実行します。

割り付け印刷

1枚の用紙に2ページまたは4ページ分の連続したデータを割り付けて印刷できます。

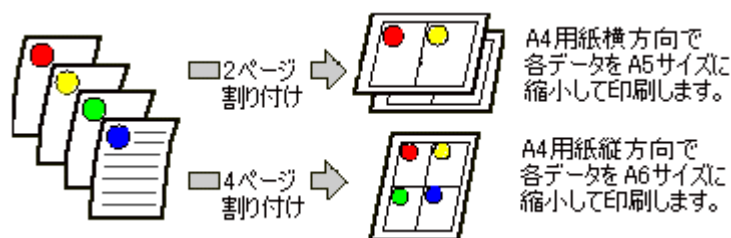

ポイント

割付印刷機能は、四辺フチなし、CD/DVD (※)、ロール紙 (※)、フォトスタンド紙 (※)、フォトアルバム紙 (※) 印刷時には設定できません。(※機種によっては対応していません)

印刷手順

ご利用の OS を選択してください。

▼ 「Mac OS 8 / 9 の場合 (印刷手順)」 99

▼ 「Mac OS X の場合 (印刷手順)」 100

Mac OS 8 / 9 の場合 (印刷手順)

1. プリンタドライバの [プリント] 画面を表示します。

👉 「[プリント] 画面を表示する (Mac OS 8 / 9)」 186

2.  ボタンをクリックします。

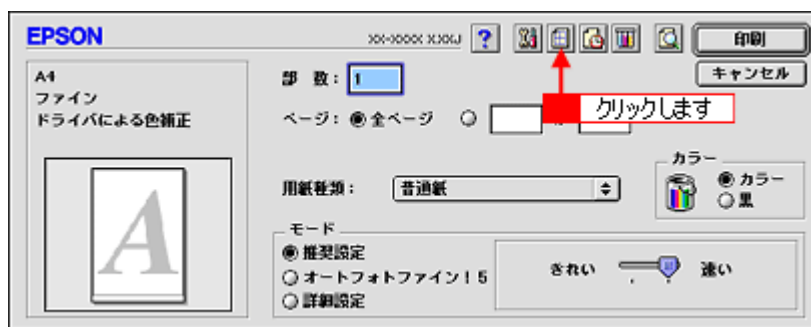

3. [割り付け印刷] をチェックし、[割り付け] をクリックして、割り付け方法を設定します。

[枠を印刷] をチェックすると、割り付けたページに枠線が印刷されます。



4. [OK] ボタンをクリックして画面を閉じ、その他の設定を確認して、印刷を実行します。

ポイント

- 両面印刷と組み合わせて印刷すると、さらに用紙が節約できます。
 ⇨ 「両面印刷 (手動)」 102
- 拡大 / 縮小機能 (フィットページ機能) と組み合わせると、印刷データと異なるサイズ of 用紙にも割り付けて印刷できます。
 ⇨ 「拡大 / 縮小率を自動的に設定「フィットページ」」 96



Mac OS X の場合 (印刷手順)

- プリンタドライバの [プリント] 画面を表示します。
 ⇨ 「[プリント] 画面を表示する (Mac OS X)」 187
- [レイアウト] を選択します。

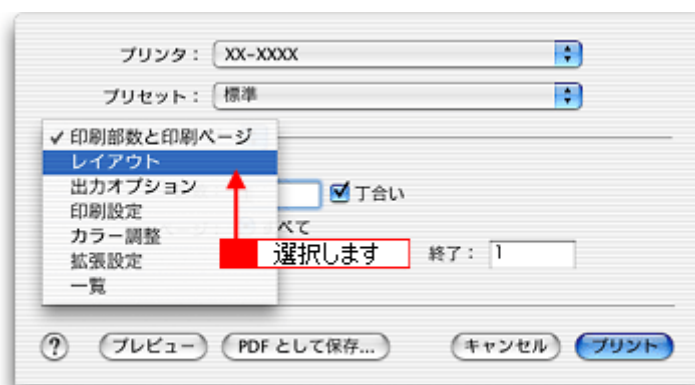

- 割り付け方法を設定します。

[枠線] を設定すると、割り付けたページに枠線が印刷されます。



両面印刷（手動）

奇数ページ印刷終了後、用紙を裏返してセットし直し偶数ページを印刷することによって、両面に印刷できます。



注意

両面印刷に非対応の用紙は使用しないでください。

ポイント

- 両面印刷に使用する用紙は、表裏の印刷品質に差の出ないエプソン製の両面上質普通紙のご使用をお勧めします。
⇒「普通紙」320
- 用紙の種類や印刷するデータによっては、用紙の裏面にインクがにじむ場合があります。
- 両面印刷機能は、四辺フチなし、CD/DVD（※）、ロール紙（※）、フォトスタンド紙（※）、フォトアルバム紙（※）印刷時には設定できません。（※機種によっては対応していません。）
- ネットワーク接続しているプリンタに印刷する場合は、両面印刷の機能は使用できません。

印刷手順

ポイント

Mac OS X の場合、両面印刷機能は使用できません。

1. プリンタドライバの【用紙設定】画面を表示します。

⇒「【用紙設定】画面を表示する」186

2. 【両面印刷（手動）】をチェックします。

【とじしろ設定】ボタンをクリックすると、【とじしろ位置】と【とじしろ幅】を設定できます。なお、お使いのアプリケーションソフトによっては、設定したとじしろ幅と実際の印刷結果が異なることがありますので、試し印刷をしてください。

【ブックレット】にチェックすると、冊子に仕上がるように印刷できます。

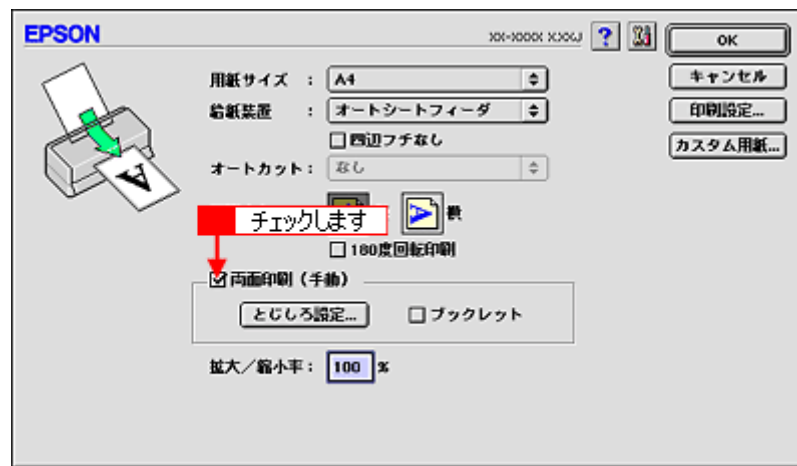

3. その他の設定を確認し、[OK] ボタンをクリックして画面を閉じ、[プリント] 画面を表示して印刷を実行します。

先に奇数ページから印刷されます。

ポイント

◆◆ [ブックレット] をチェックした場合の印刷順序◆◆

下図の例では、用紙を2つに折たたんだときに外側になるページ (1, 4, 5, 8, 9, 12 ページ) が先に印刷されます。

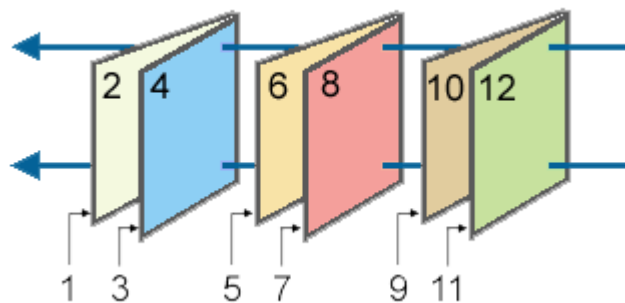

4. 奇数ページの印刷が終了すると [案内] 画面が表示されます。画面の指示に従って用紙をセットし直し、[印刷再開] ボタンをクリックします。

残りの偶数ページが印刷されます。

ポイント

割り付け印刷と組み合わせて印刷すると、さらに用紙を節約できます。

☞ 「割り付け印刷」 99

スタンプマーク印刷

「マル秘」や「重要」などのマークや単語を、スタンプのように重ね合わせて印刷できます。



ポイント

スタンプマーク印刷機能は、四辺フチなし、CD/DVD (※)、ロール紙 (※)、フォトスタンド紙 (※)、フォトアルバム紙 (※) 印刷時には設定できません。(※機種によっては対応していません。)

このページのもくじ

- ▼ 「印刷手順」 104
- ▼ 「オリジナルスタンプマークの登録」 105

印刷手順

ポイント

Mac OS X の場合、スタンプマーク印刷機能は使用できません。

1. プリンタドライバの [プリント] 画面を表示します。

☞ 「[プリント] 画面を表示する (Mac OS 8 / 9)」 186

2.  ボタンをクリックします。

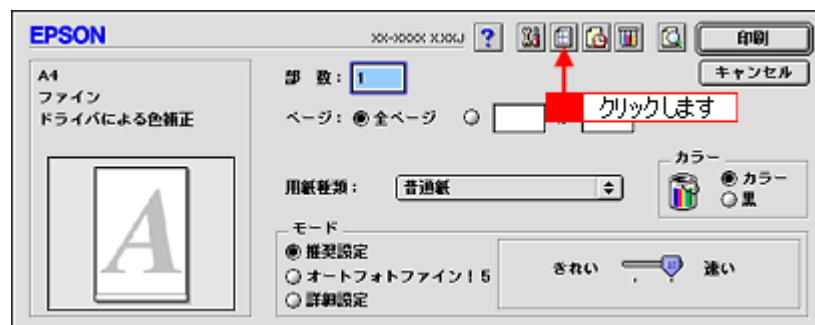

3. [スタンプマーク] をチェックして、スタンプマークを選択します。

必要に応じてカラーや濃度などを変更してください。ただし、新しく登録した画像の色は変更できません。また、[テキスト編集] と [マウスによる回転] は、登録した単語を選択した場合に設定できます。



ポイント

画面左のプレビュー部でスタンプマークをドラッグすると、スタンプマークの位置やサイズを変更できます。

4. [OK] ボタンをクリックして画面を閉じ、その他の設定を確認して、印刷を実行します。

オリジナルスタンプマークの登録

好きな画像や単語をスタンプマークとして登録できます。

ポイント

- 登録できる画像のファイル形式は PICT だけです。画像は事前に用意してください。
- 登録できるスタンプマークの数は、画像と単語それぞれ 10 個までです。

1. プリンタドライバの [プリント] 画面を表示します。

☞ 「[プリント] 画面を表示する (Mac OS 8 / 9)」 186

2.  ボタンをクリックします。

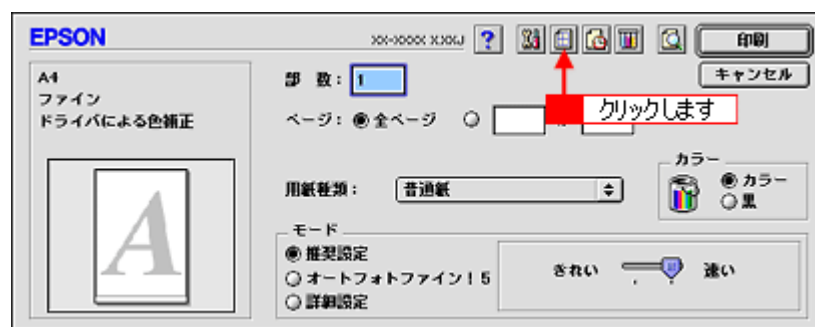

3. [スタンプマーク] をチェックして、[追加 / 削除] ボタンをクリックします。



4. 画像を登録する場合

[ピクチャ追加] ボタンをクリックして、画像ファイルの保存場所を選択して [開く] ボタンをクリックします。

単語を登録する場合

[テキスト追加] ボタンをクリックして、[テキスト] に単語を入力し、フォントやスタイルを設定して [OK] ボタンをクリックします。

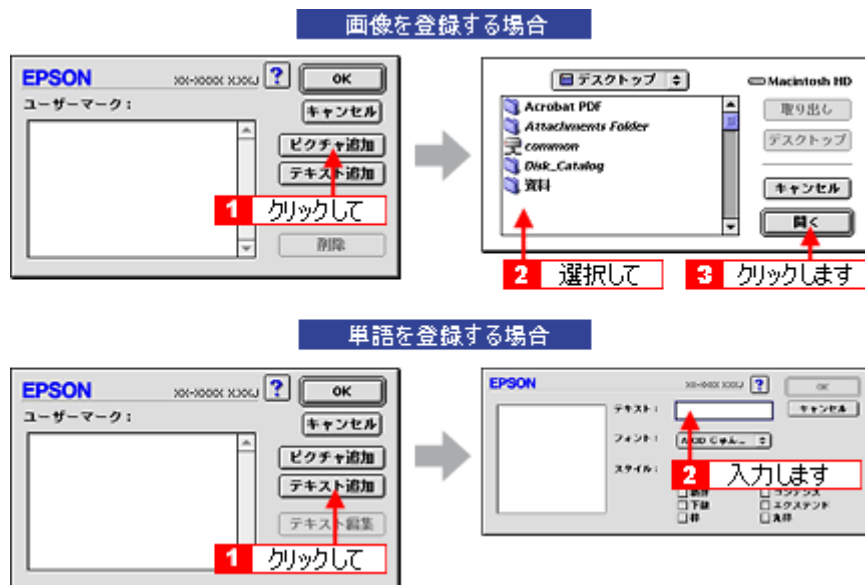

こんなときは

- ◆◆スタンプマーク名を変更する◆◆
[ユーザーマーク] の一覧に表示されているスタンプマーク名をクリックして、入力してください。
- ◆◆登録したスタンプマークを削除する◆◆
[ユーザーマーク] の一覧に表示されているスタンプマーク名をクリックして、[削除] ボタンをクリックしてください。

5. [OK] ボタンをクリックして [レイアウト] 画面に戻ります。

これでマーク名の一覧にスタンプマークが登録されました。

ポスター（拡大分割）印刷

ポスター印刷機能は、印刷データを自動的に拡大分割して印刷する機能です。印刷結果をつなぎ合わせると、大きなポスターやカレンダーができていきます。



ポイント

ポスター印刷機能は、四辺フチなし、CD/DVD（※）、ロール紙（※）、フォトスタンド紙（※）、フォトアルバム紙（※）印刷時には設定できません。（※機種によっては対応していません。）

このページのもくじ

- ▼ 「印刷手順」 107
- ▼ 「貼り合わせガイドを使っての用紙の貼り合わせ方」 108

印刷手順

ポイント

Mac OS X の場合、ポスター印刷機能は使用できません。

1. プリンタドライバの [プリント] 画面を表示します。
 ⇨ 「[プリント] 画面を表示する (Mac OS 8 / 9)」 186
2.  ボタンをクリックします。

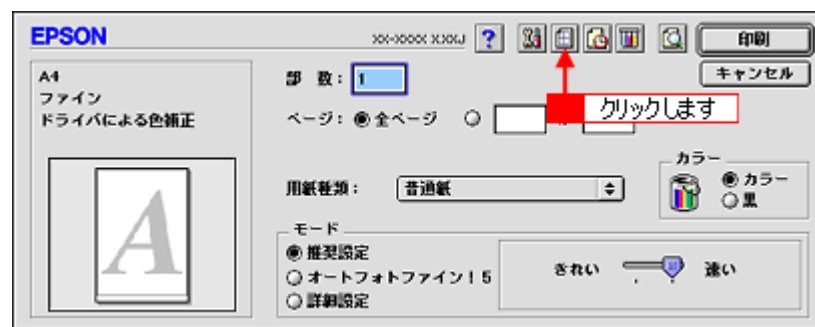

3. [割り付け印刷] をチェックして、[ポスター印刷] をクリックし、分割枚数を選択します。また、その他の項目も設定します。

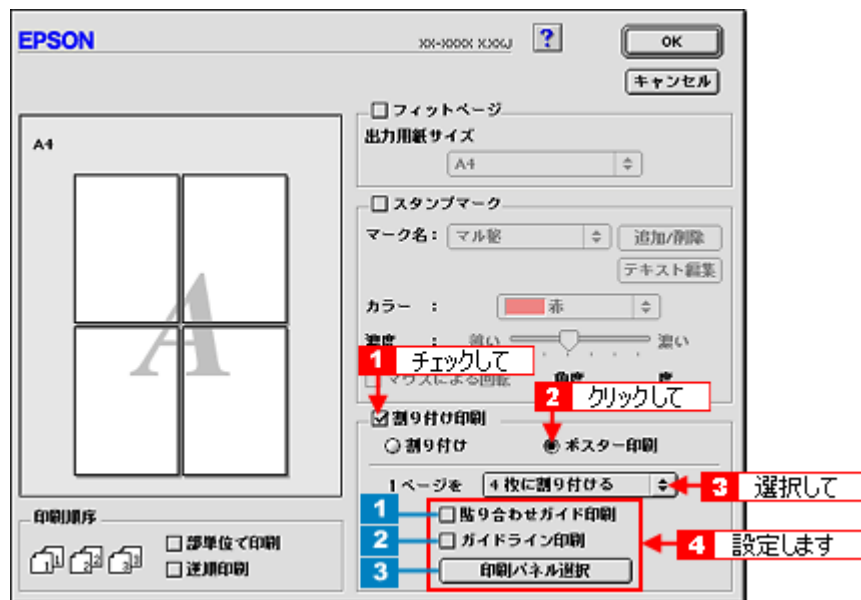

1	貼り合わせガイド印刷	チェックすると、貼り合わせる際に用紙を重ねられるように、部分的に重複して印刷されます。また、貼り合わせるためのガイドも印刷されます。
2	ガイドライン印刷	チェックすると、余白部分を切り取る際のガイド線が印刷されます。
3	印刷パネル選択	印刷しないページをクリックして選択できます。

4. [OK] ボタンをクリックして画面を閉じ、その他の設定を確認して、印刷を実行します。

注意

選択した分割ページ数と同じ枚数をプリンタにセットしてから、印刷を実行してください。

貼り合わせガイドを使っての用紙の貼り合わせ方

[貼り合わせガイド印刷] をチェックして印刷すると、貼り合わせガイドが印刷されます。

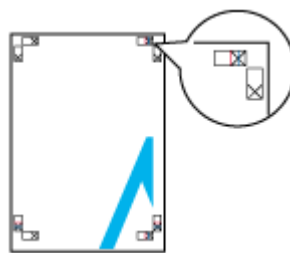

ここでは、上図の貼り合わせガイドを使って、4枚を例に貼り合わせ方を説明します。下図の順番で貼り合わせていきます。

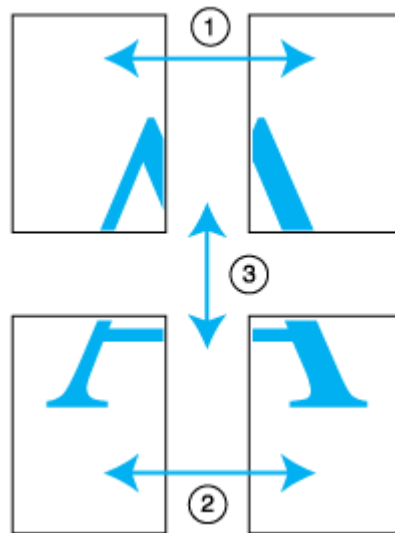

1. 上段 2 枚を用意して、左側の用紙の貼り合わせガイド（縦方向の青線）を結ぶ線で切ります。

モノクロ印刷の場合、貼り合わせガイドは黒線になります。

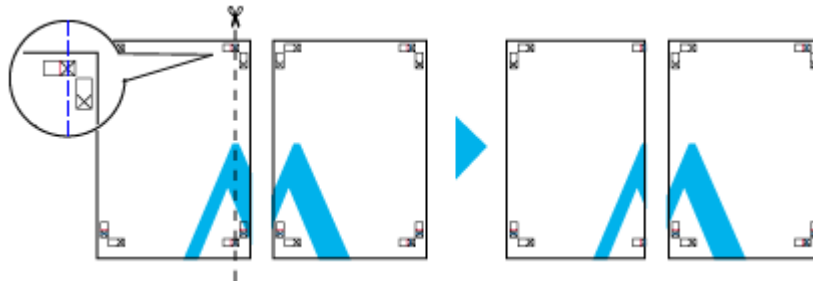

2. 切った左側の用紙を、右側の用紙の上に重ねます。このとき、貼り合わせガイドの×印を図のように重ね、裏面にテープを貼って仮止めします。

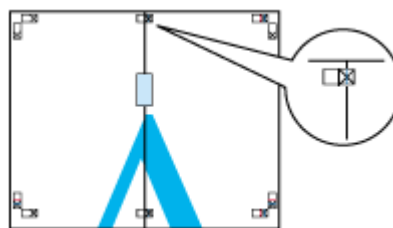

3. 貼り合わせガイド（縦方向の赤線）を結ぶ線で切ります。

モノクロ印刷の場合、貼り合わせガイドは黒線になります。

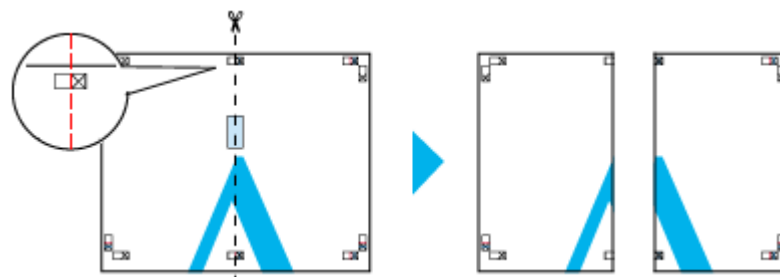

4. 2 枚の切った辺を貼り合わせます。

裏面にテープなどを貼り、つなぎ合わせてください。

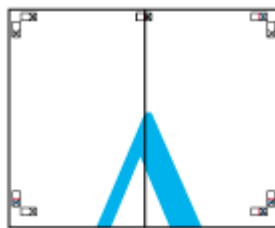

5. 下段の 2 枚も、手順 1～4 に従って貼り合わせます。
6. 上段の用紙の貼り合わせガイド（横方向の青線）を結ぶ線で切ります。

モノクロ印刷の場合、貼り合わせガイドは黒線になります。

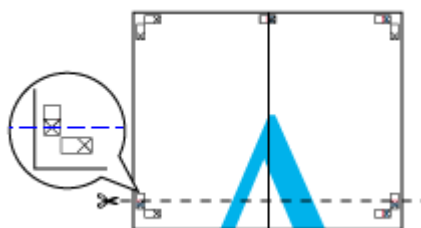

7. 切った上段の用紙を、下段の用紙の上に重ねます。このとき、貼り合わせガイドの×印を図のように重ね、裏面にテープを貼って仮止めます。

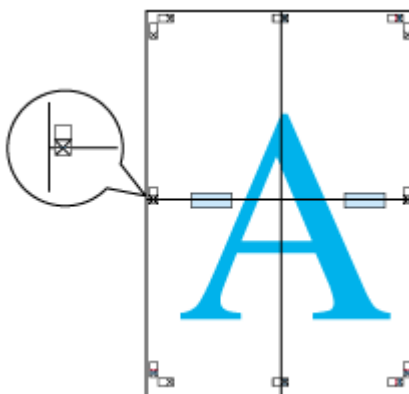

8. 貼り合わせガイド（横方向の赤線）を結ぶ線で切ります。

モノクロ印刷の場合、貼り合わせガイドは黒線になります。

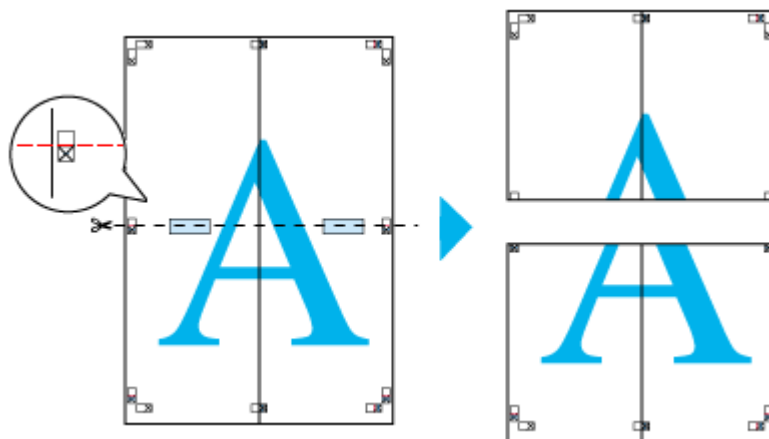

9. 2 枚の切った辺を貼り合わせます。

裏面にテープなどを貼り、つなぎ合わせてください。

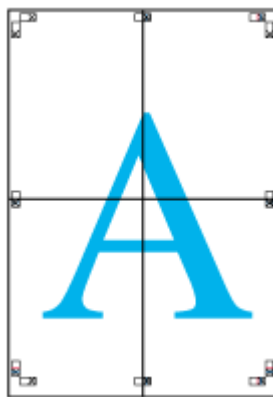

10. すべての用紙を貼り合わせたら、外側の切り取りガイドに合わせて余白を切り取ります。

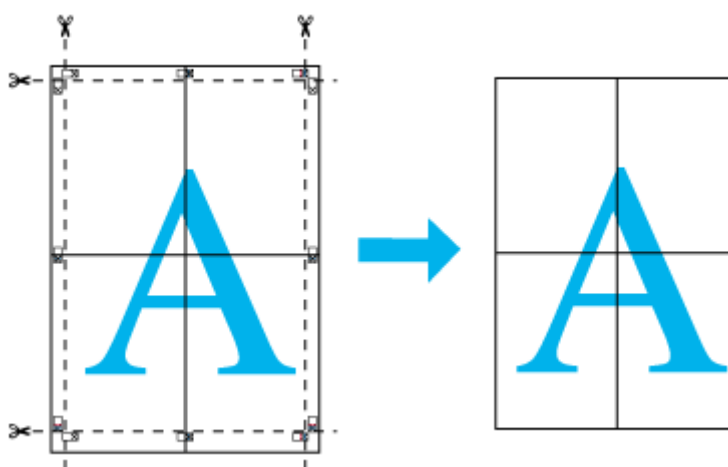

以上で、貼り合わせは終了です。

オリジナルサイズの用紙に印刷

プリンタドライバに用意されていない用紙サイズを、自分で登録して印刷できます。



このページのもくじ

- ▼ 「登録手順」 112
- ▼ 「変更／削除手順」 115

登録手順

ご利用の OS を選択してください。

- ▼ 「Mac OS 8 / 9 の場合 (登録手順)」 112
- ▼ 「Mac OS X の場合 (登録手順)」 113

Mac OS 8 / 9 の場合 (登録手順)

1. プリンタドライバの [用紙設定] 画面を表示します。

☞ 「[用紙設定] 画面を表示する」 186

2. [カスタム用紙] ボタンをクリックします。

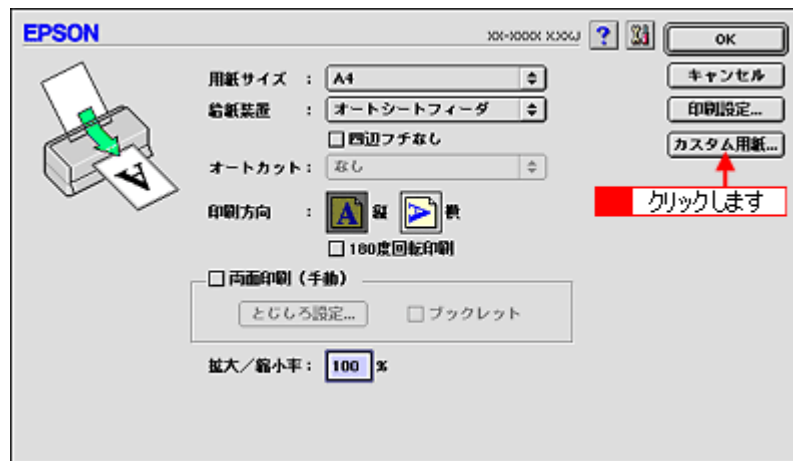

3. [新規] ボタンをクリックし、画面右の一覧に追加された [名称未設定] をダブルクリックして、新しい用紙サイズ名を入力します。

- 用紙サイズ名の入力可能文字数は、全角 15 文字 / 半角 31 文字です。
- 登録できる用紙サイズの数は、100 個までです。

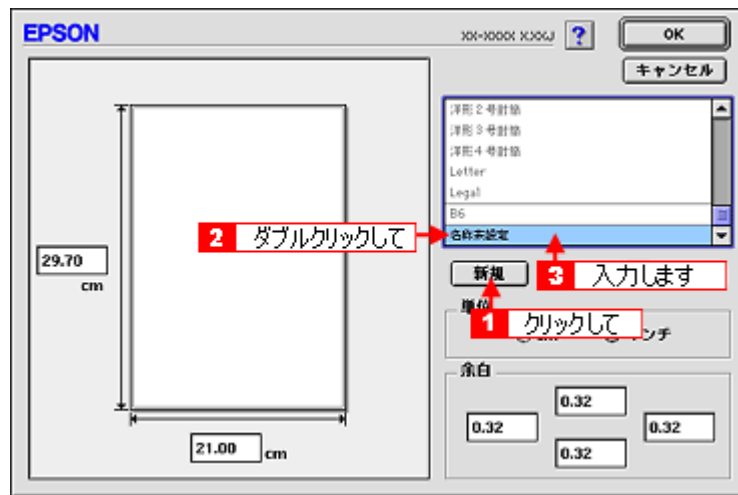

4. 新しい用紙サイズの [用紙幅] / [用紙長] / [余白] を入力します。

指定できる用紙サイズは、以下の通りです。

用紙幅：8.89 ～ 55.88cm

用紙長：8.89 ～ 111.76cm

ただし、本プリンタで印刷できる用紙幅を超えると、自動的に縮小（フィットページ）印刷されます。

☞「印刷できる用紙のサイズ」359

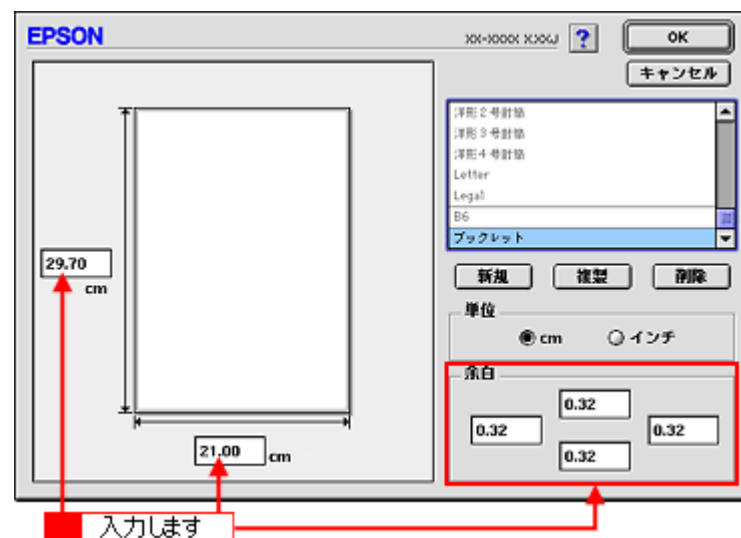

ポイント

余白は、画面左のプレビュー部で内枠をドラッグしても設定できます。

5. [OK] ボタンをクリックします。

これで [用紙設定] 画面の [用紙サイズ] に、新しい用紙サイズが登録されました。

この後は、通常印刷する手順と同様に印刷してください。

Mac OS X の場合（登録手順）

注意

オリジナルサイズの用紙登録機能は、Mac OS X v10.2.3 以上で対応しています。

なお、OS 標準の機能のため、バージョンによっては有効にならない場合があります。

1. アプリケーションソフト上で、[ファイル] メニューをクリックして、[ページ設定]（または [用紙設定] など）をクリックします。

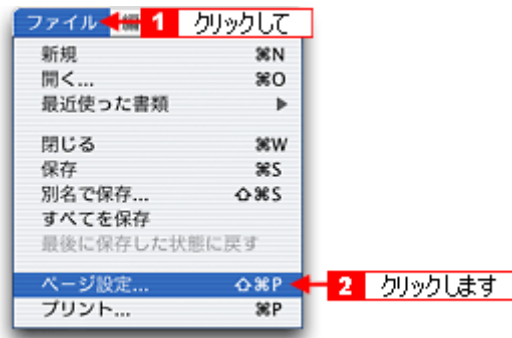

2. [設定] で [カスタム用紙サイズ] を選択します。

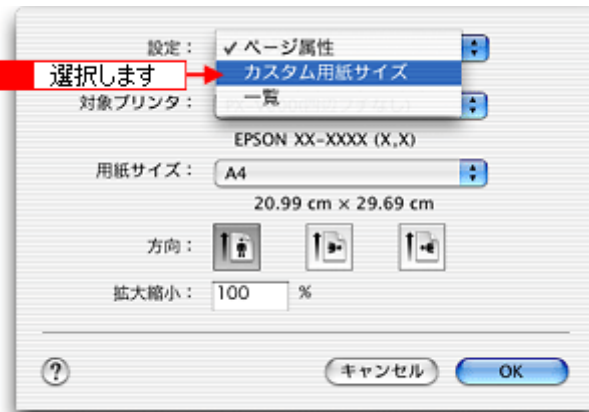

3. [新規] ボタンをクリックし、画面左の一覧に追加された [名称未設定] に新しい用紙サイズ名を入力します。

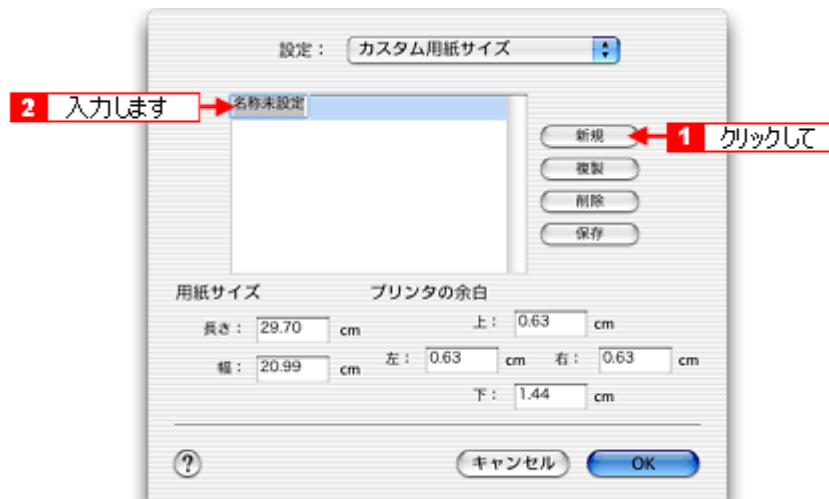

4. [用紙サイズ] と [プリンタの余白] を入力して、[保存] ボタンをクリックします。

本プリンタで印刷できる用紙サイズは、以下の通りです。

用紙幅：8.89 ～ 21.59m

用紙長：8.89 ～ 111.76cm

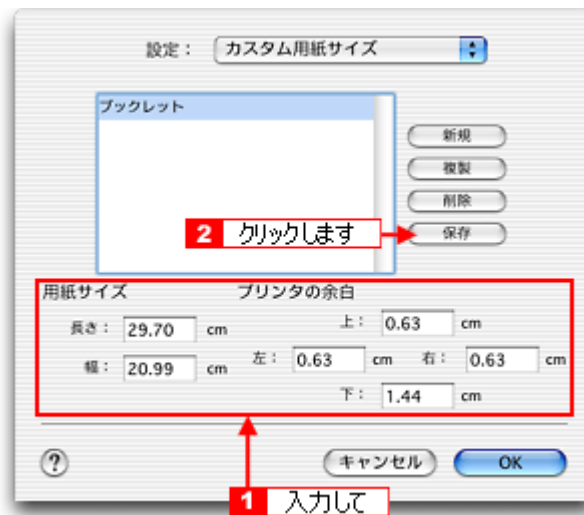

注意

ロール紙左右フチなし長尺モードで印刷する場合は、ロール紙の幅に対して、左右のはみ出し量分として左右 0.25cm ずつ（計 0.5cm）を追加してください。

5. [OK] ボタンをクリックします。

これで [用紙サイズ] に、新しい用紙サイズが登録されました。
この後は、通常印刷する手順と同様に印刷してください。

変更／削除手順

ご利用の OS を選択してください。

- ▼ 「Mac OS 8 / 9 の場合（変更／削除手順）」 115
- ▼ 「Mac OS X の場合（変更／削除手順）」 116

Mac OS 8 / 9 の場合（変更／削除手順）

1. プリンタドライバの [用紙設定] 画面を表示します。

☞ 「[用紙設定] 画面を表示する」 186

2. [カスタム用紙] ボタンをクリックします。



3. 画面右の一覧から、変更 / 削除する用紙サイズ名をクリックします。

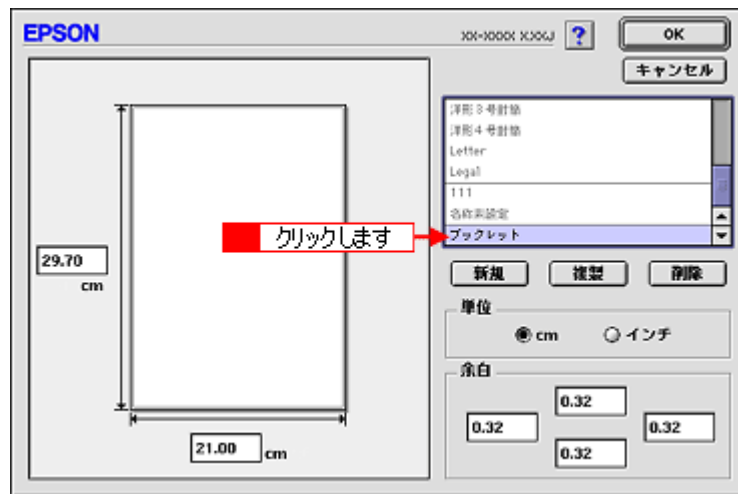

- 登録内容を変更する場合は、入力し直します。
削除する場合は、[削除] ボタンをクリックします。

こんなときは

◆◆登録済みの用紙サイズ名を変更する◆◆
用紙サイズ名をダブルクリックして、入力し直してください。

- [OK] ボタンをクリックします。

[用紙設定] 画面に戻ります。

以上で、変更 / 削除手順の説明は終了です。

Mac OS X の場合 (変更 / 削除手順)

- アプリケーションソフト上で、[ファイル] メニューをクリックして、[ページ設定] (または [用紙設定] など) をクリックします。



- [設定] で [カスタム用紙サイズ] を選択します。

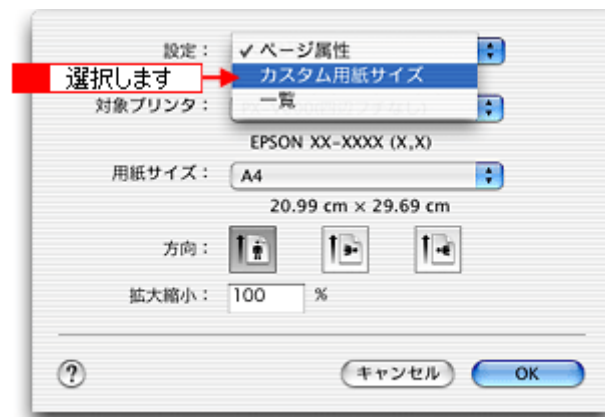

3. 画面左の一覧から、変更 / 削除する用紙サイズ名をクリックします。

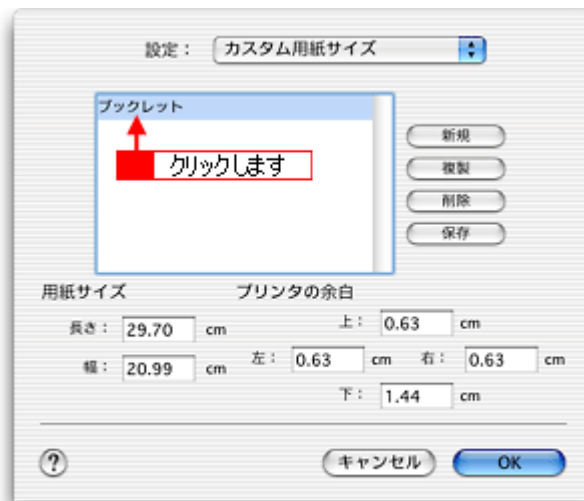

4. 登録内容を変更する場合は、入力し直して、[保存] ボタンをクリックします。
削除する場合は、[削除] ボタンをクリックします。
5. [OK] ボタンをクリックします。

以上で、変更 / 削除手順の説明は終了です。

四辺フチなし印刷

標準の印刷では用紙の周りに 3mm の余白ができますが、四辺フチなし印刷機能を使用すると、余白のない印刷ができます。



このページのもくじ

- ▼ 「定形紙に四辺フチなし印刷」 118
- ▼ 「ロール紙にフチなし印刷」 120
- ▼ 「フォトスタンド紙／フォトアルバム紙に四辺フチなし印刷」 122

定形紙に四辺フチなし印刷

四辺フチなし印刷の推奨用紙

四辺フチなし印刷を行う場合は、以下の用紙をお使いになることをお勧めします。

プリンタドライバで 設定できる用紙サイズ	用紙種類
A4	写真用紙<光沢> (旧名称: PM 写真用紙<光沢>) / 写真用紙<絹目調> (旧名称: PM 写真用紙<半光沢>、PM/MC 写真用紙<半光沢>) / フォトマット紙 (旧名称: PM マット紙) / フォトマット紙 / 顔料専用 (旧名称: MC マット紙)
ハガキ	官製ハガキ / 官製ハガキ (インクジェット紙) / スーパーファイン専用ハガキ / 写真用紙<絹目調>はがき (旧名称: 写真用紙<半光沢>はがき)
L判 / 2L判	写真用紙<光沢> (旧名称: PM 写真用紙<光沢>) / 写真用紙<絹目調> (旧名称: PM 写真用紙<半光沢>)
六切	写真用紙<光沢>
カード	写真用紙<光沢>
名刺	両面マット紙<再生紙>

※フォトアルバムの表紙も対応。

注意

上記以外の用紙では、プリントヘッドがこすれて印刷結果が汚れるおそれがあります。

簡単に四辺フチなし印刷するには

EPSON PhotoQuicker (付属ソフトウェア) から印刷すると、面倒な設定をせずに簡単に四辺フチなし印刷ができます。

☞ 「EPSON PhotoQuicker 「写真を印刷」」 206

市販のアプリケーションソフトを使って四辺フチなし印刷するには

ご利用の OS を選択してください。

- 🔴 「Mac OS 8 / 9 の場合（定形紙に四辺フチなし印刷）」 119
- 🔴 「Mac OS X の場合（定形紙に四辺フチなし印刷）」 119

Mac OS 8 / 9 の場合（定形紙に四辺フチなし印刷）

1. アプリケーションソフトで印刷データの画像サイズを調整します。

画像データのサイズは、用紙サイズいっぱいを作成してください。
余白設定のできるアプリケーションソフトをご使用の場合は、余白を「0mm」に設定してください。

2. プリンタドライバの【用紙設定】画面を表示します。

☞☞「[用紙設定] 画面を表示する」 186

3. [オートシートフィーダ] を選択して、[四辺フチなし] をチェックします。



ポイント

四辺フチなし印刷は、原稿を用紙サイズより少し拡大し、はみ出させて印刷します。そのため、用紙からはみ出した部分（約：上 3mm/ 左右 2.5mm/ 下 5mm）は印刷されません。本番の印刷前に、試し印刷することをお勧めします。なお、[はみ出し量設定] ボタンをクリックすると、はみ出し量を調整できます。

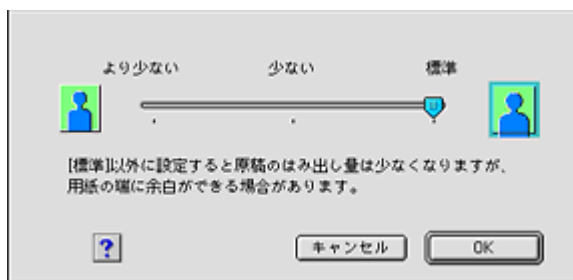

4. その他の設定を確認し、[OK] ボタンをクリックして画面を閉じ、[プリント] 画面を表示して印刷を実行します。

Mac OS X の場合（定形紙に四辺フチなし印刷）

1. アプリケーションソフトで印刷データの画像サイズを調整します。

画像データのサイズは、用紙サイズいっぱいを作成してください。
余白設定のできるアプリケーションソフトをご使用の場合は、余白を「0mm」に設定してください。

2. プリンタドライバの [ページ設定] 画面を表示します。

☞☞「[ページ設定] 画面を表示する」188

3. 対象プリンタで [四辺フチなし] を選択します。



ポイント

四辺フチなし印刷は、原稿を用紙サイズより少し拡大し、はみ出させて印刷します。そのため、用紙からはみ出した部分（約：上 3mm/ 左右 2.5mm/ 下 5mm）は印刷されません。本番の印刷前に試し印刷することをお勧めします。また、[プリント] 画面で [はみ出し量設定] を選択すると、はみ出し量を調整できます。



4. その他の設定を確認し、[OK] ボタンをクリックして画面を閉じ、[プリント] 画面を表示して印刷を実行します。

ロール紙にフチなし印刷

簡単にフチなし印刷するには

EPSON PhotoQuicker (付属ソフトウェア) から印刷すると、面倒な設定をせずに簡単に四辺フチなし印刷ができます。
☞☞「EPSON PhotoQuicker 「写真を印刷」」206

市販のアプリケーションソフトを使ってフチなし印刷するには

ご利用の OS を選択してください。

- 🔴 「Mac OS 8 / 9 の場合 (ロール紙にフチなし印刷)」 121
- 🔴 「Mac OS X の場合 (ロール紙にフチなし印刷)」 121

Mac OS 8 / 9 の場合 (ロール紙にフチなし印刷)

🔔 注意

アプリケーションソフトによっては、連続のフチなし印刷ができないものがあります。

1. アプリケーションソフトで印刷データの画像サイズを調整します。

画像データのサイズは、ロール紙の幅いっぱいを作成してください。
余白設定のできるアプリケーションソフトをご使用の場合は、余白を「0mm」に設定してください。

💡 ポイント

ユーザー定義サイズでパノラマ写真のような帯状に長いサイズを設定した場合は、印刷データのサイズをロール紙の幅より + 5mm 大きく設定してください。左右 2.5mm ずつ (計 5mm) はみ出して印刷することで、フチなし印刷を実現します。

2. プリンタドライバの [用紙設定] 画面を表示します。

👉 「[用紙設定] 画面を表示する」 186

3. [ロール紙] を選択して、[左右フチなし] をチェックします。



💡 ポイント

- フチなし印刷は、原稿を用紙サイズより少し拡大し、はみ出させて印刷します。そのため、用紙からはみ出した部分 (左右 2.5mm) は印刷されません。本番の印刷前に試し印刷することをお勧めします。
- ロール紙印刷では、はみ出し量を調整することはできません。

4. その他の設定を確認し、[OK] ボタンをクリックして画面を閉じ、[プリント] 画面を表示して印刷を実行します。

Mac OS X の場合 (ロール紙にフチなし印刷)

1. アプリケーションソフトで印刷データの画像サイズを調整します。

画像データのサイズは、ロール紙の幅いっぱいに作成してください。
余白設定のできるアプリケーションソフトをご使用の場合は、余白を「0mm」に設定してください。

ポイント

ユーザー定義サイズでパノラマ写真のような帯状に長いサイズを設定した場合は、印刷データのサイズをロール紙の幅より+ 5mm 大きく設定してください。左右 2.5mm ずつ（計 5mm）はみ出して印刷することで、フチなし印刷を実現します。

2. プリンタドライバの [ページ設定] 画面を表示します。

☞☞「[ページ設定] 画面を表示する」188

3. 対象プリンタで [ロール紙 (左右フチなし、定形)] または [ロール紙 (左右フチなし、長尺)] を選択します。

設定項目	説明
ロール紙 (左右フチなし、定形)	ロール紙に左右フチなし印刷する場合に選択します。
ロール紙 (左右フチなし、長尺)	帯状に長いデータを左右フチなし印刷する場合に選択します。

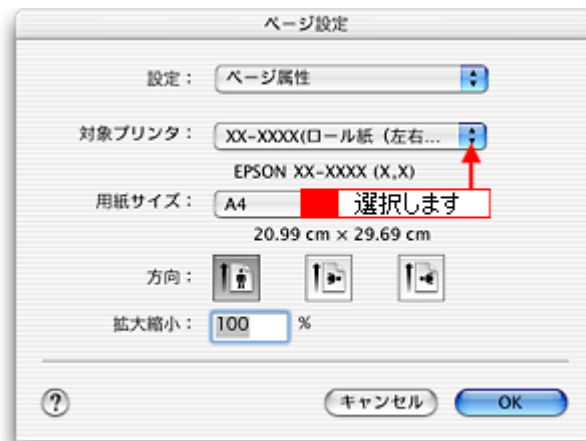

ポイント

フチなし印刷は、原稿を用紙サイズより少し拡大し、はみ出させて印刷します。そのため、用紙からはみ出した部分（左右 2.5mm）は印刷されません。本番の印刷前に試し印刷することをお勧めします。

4. その他の設定を確認し、[OK] ボタンをクリックして画面を閉じ、[プリント] 画面を表示して印刷を実行します。

フォトスタンド紙／フォトアルバム紙に四辺フチなし印刷

フォトスタンド紙に四辺フチなし印刷

「EPSON PhotoQuicker」（付属ソフトウェア）を使って印刷してください。
詳しくは以下のページをご覧ください。

☞☞「EPSON PhotoQuicker 「写真を印刷」」206



フォトアルバム紙に四辺フチなし印刷

「アルバムプリント for EPSON」(付属ソフトウェア) を使って印刷してください。

詳しくは以下のページをご覧ください。

☞「アルバムプリント for EPSON「写真をアルバム印刷 (フォトアルバム)」」 219

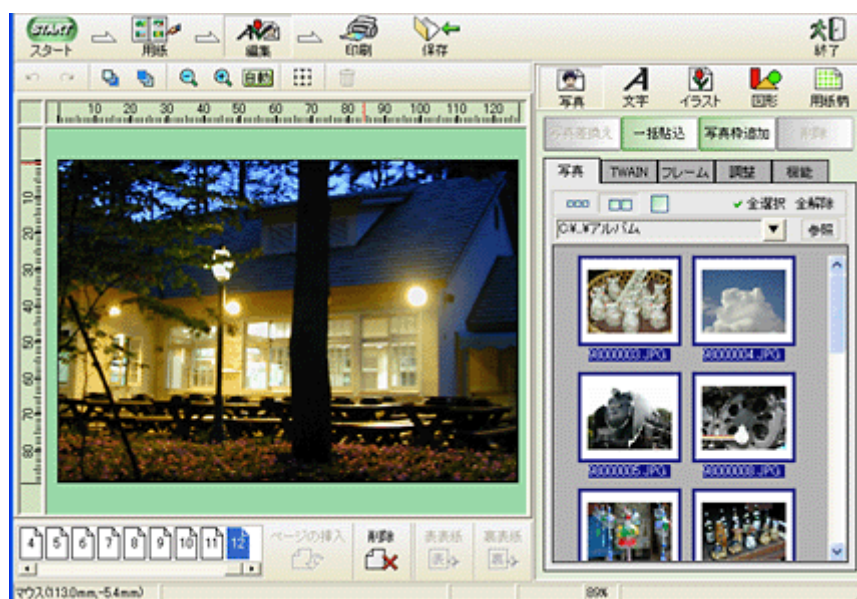

写真を補正／加工して印刷

オートフォトファイン!5 機能を使うと、写真の画像補正や加工を自動的に行って印刷することができます。

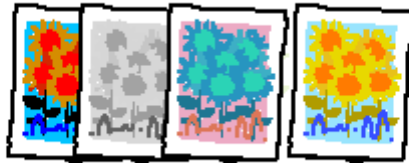

注意

エプソン製デジタルカメラの画像転送ソフトにおいてオートフォトファインを使用した画像データには、プリンタドライバのオートフォトファイン!5 は使用しないでください。

ポイント

印刷時に補正を加えるだけで、データそのものは補正されません。





このページのもくじ

- 「補正／加工モードのご紹介」 124
- 「設定手順」 128

補正／加工モードのご紹介

簡単設定モード

標準	<p>EPSON 標準の色調にして印刷するモードです。</p> 
人物	<p>人物が写っている画像に対して最適な補正を加えて印刷するモードです。</p> 



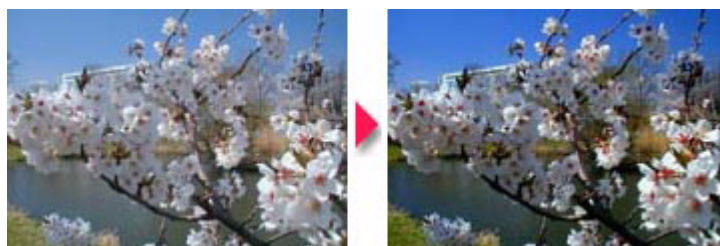

<p>EPSON フィルム調</p>	<p>ポジフィルムをスライドで見たような、透明感、抜けの良さを再現するモードです。 [イメージ・ピュアライザ] をチェックした設定での使用をお勧めします。</p> <div style="text-align: center;">  </div>
<p>風景</p>	<p>風景が写っている画像に対して最適な補正を加えて印刷するモードです。</p> <div style="text-align: center;">  </div>
<p>ソフトフォーカス</p>	<p>画像が柔らかいタッチになるような補正を加えて印刷するモードです。</p> <div style="text-align: center;">  </div>
<p>セピア</p>	<p>セピア調にして印刷するモードです。</p> <div style="text-align: center;">  </div>

 **ポイント**

◆◆イメージ・ピュアライザについて◆◆
デジタルカメラで撮影した画像などのノイズを低減する機能です。



詳細設定モード**色調**

標準	<p>EPSON 標準の色調にして印刷するモードです。</p> 
EPSON フィルム調	<p>ポジフィルムをスライドで見たような、透明感、抜けの良さを再現するモードです。 [イメージ・ピュアライザ] をチェックした設定での使用をお勧めします。</p> 
硬調	<p>コントラストを強めてメリハリのある色調に補正して印刷するモードです。</p> 
鮮やか	<p>彩度を上げ鮮やかな色調に補正して印刷するモードです。</p> 
セピア	<p>セピア調にして印刷するモードです。</p> 

モノクロ	<p>白黒のイメージになるように色調を補正して印刷するモードです。</p>  <p>The image shows a traditional Japanese-style house with a thatched roof. On the left, the house is in color. A red arrow points to the right, where the same house is shown in grayscale (black and white).</p>
------	---------------------------------------------------------------------------------------------------------------------------------------------------------------------------------------------------------------------------------------------------------------------------------------------------------------------------------------------

効果

シャープネス	<p>画像の輪郭を強調して印刷するモードです。</p>  <p>The image shows a globe on a stand. On the left, the globe is in its original state. A red arrow points to the right, where the globe is shown with significantly sharper edges and more defined outlines.</p>
ソフトフォーカス	<p>画像が柔らかいタッチになるような補正を加えて印刷するモードです。</p>  <p>The image shows a baby lying down. On the left, the baby is in sharp focus. A red arrow points to the right, where the baby is shown with a soft, out-of-focus effect, giving it a more delicate and gentle appearance.</p>
キャンバス	<p>キャンバス地に描いたイメージになるように印刷するモードです。</p>  <p>The image shows a landscape with a field and a house. On the left, the image is smooth. A red arrow points to the right, where the image is overlaid with a visible canvas or grid texture, giving it a hand-drawn or printed-on-canvas appearance.</p>
和紙	<p>和紙に描いたイメージになるように印刷するモードです。</p>  <p>The image shows a mountain range under a moon. On the left, the image is smooth. A red arrow points to the right, where the image is overlaid with a paper-like texture, giving it a traditional Japanese paper (washi) appearance.</p>

設定手順

ポイント

Mac OS X の場合、オートフォトファイン!5 機能は使用できません。

1. プリンタドライバの [プリント] 画面を表示します。

☞「[プリント] 画面を表示する (Mac OS 8 / 9)」186

2. [オートフォトファイン!5] をクリックして、印刷データにかける補正 / 効果を選択します。

ここでの設定は簡単設定モードになります。

[詳細設定] モードを設定する場合は、次の手順へお進みください。



3. [詳細設定] をクリックして、[設定変更] ボタンをクリックします。

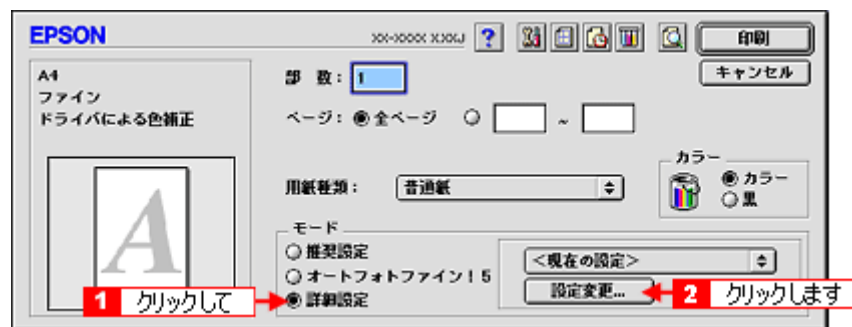

4. [オートフォトファイン!5] をクリックして、印刷データにかける補正 / 効果を選択します。

ここでの設定は詳細設定モードになります。

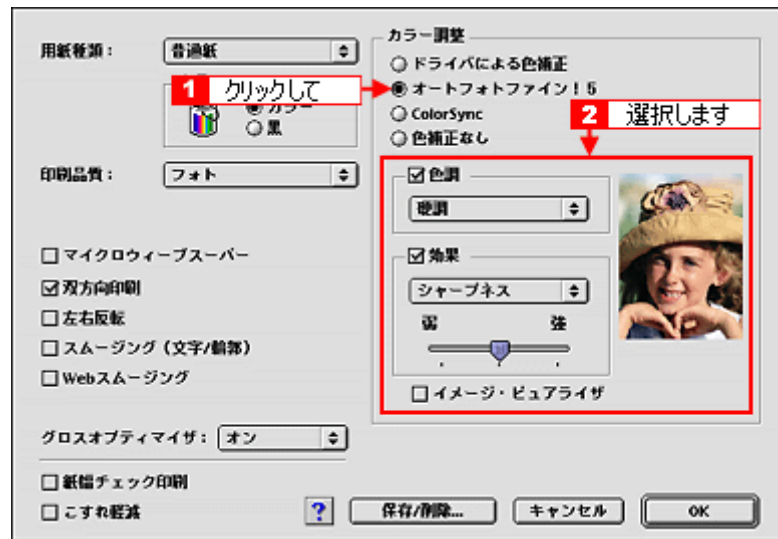

5. [OK] ボタンをクリックして画面を閉じ、その他の設定を確認して、印刷を実行します。

色を微調整して印刷

色合いや明度などを微調整して印刷できます。

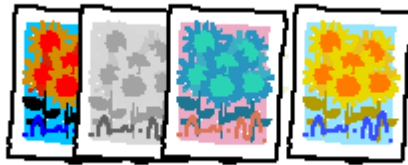

ポイント

印刷時に補正を加えるだけで、データそのものは補正しません。

このページのもくじ

- ▼ 「調整手順」 130
- ▼ 「調整項目」 132

調整手順

ご利用の OS を選択してください。

- ▼ 「Mac OS 8 / 9 の場合 (調整手順)」 130
- ▼ 「Mac OS X の場合 (調整手順)」 131

Mac OS 8 / 9 の場合 (調整手順)

1. プリンタドライバの [プリント] 画面を表示します。

☞ 「[プリント] 画面を表示する (Mac OS 8 / 9)」 186

2. [詳細設定] をクリックして、[設定変更] ボタンをクリックします。



3. [ドライバによる色補正] をクリックして、以下に説明する 1 から 5 の各項目を設定します。設定後、[OK] ボタンをクリックして画面を閉じ、その他の設定を確認して印刷を実行します。



ポイント

◆◆設定を保存◆◆

「[詳細設定]」画面の「保存 / 削除」ボタンをクリックすると、ここでの設定を保存できます。保存した設定は、「[プリント]」画面の詳細設定一覧から選択してください。

Mac OS X の場合（調整手順）

1. プリンタドライバの「[プリント]」画面を表示します。

⇒「[プリント]」画面を表示する（Mac OS X）」187

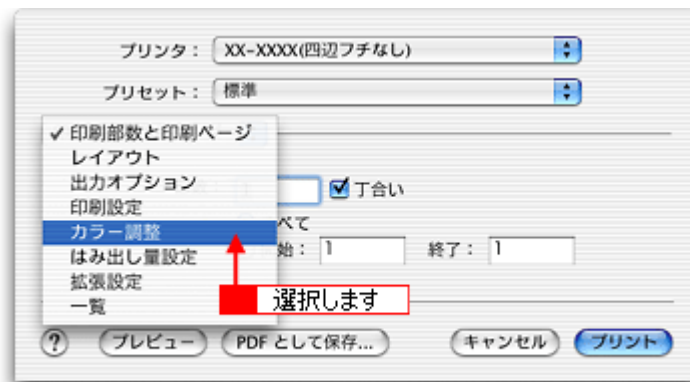

2. 「[カラー調整]」を選択します。









3. 「[ドライバーによる色補正]」をクリックして、以下に説明する 1 から 5 の各項目を設定します。設定後、その他の設定を確認して、印刷を実行します。



調整項目

1	色補正方法	以下の「色補正方法」の設定に従い、印刷するデータの色バランスを整えます。	
		自然な色あい	より自然な発色状態になるように色処理します。
		あざやかな色あい	彩度（あざやかさ）を上げ、色味を強くする処理をします。
		EPSON 基準色	エプソンの基準色になるように色処理をします。
2	明度	画像全体の明るさを調整します。全体的に暗い画像や明るい画像に対して有効です。	
		 <p style="text-align: center;">設定- 設定0 設定+</p>	
3	コントラスト	画像の明暗比を調整します。標準を0として、プラス（+）方向にスライドさせると、コントラストが上がり、明るい部分はより明るく、暗い部分はより暗くなります。マイナス（-）方向にスライドさせると、コントラストが落ち、画像の明暗の差が少なくなります。	
		 <p style="text-align: center;">設定- 設定0 設定+</p>	

4	彩度	<p>画像の彩度（色のあざやかさ）を調整します。標準を0として、プラス（+）方向にスライドさせると、彩度が上がり色味が強くなります。マイナス（-）方向にスライドさせると彩度が落ちて色味がなくなり、無彩色化されてグレーに近くなります。 [黒] を選択した場合は調整できません。</p>
		<div style="display: flex; justify-content: space-around; align-items: center;">    </div> <div style="display: flex; justify-content: space-around; margin-top: 5px;"> 設定- 設定0 設定+ </div>
5	それぞれ色の強さを調整します。[黒] を選択した場合は調整できません。	
シアン		<div style="display: flex; justify-content: space-around; align-items: center;">    </div> <div style="display: flex; justify-content: space-around; margin-top: 5px;"> 設定- 設定0 設定+ </div>
マゼンタ		<div style="display: flex; justify-content: space-around; align-items: center;">    </div> <div style="display: flex; justify-content: space-around; margin-top: 5px;"> 設定- 設定0 設定+ </div>
イエロー		<div style="display: flex; justify-content: space-around; align-items: center;">    </div> <div style="display: flex; justify-content: space-around; margin-top: 5px;"> 設定- 設定0 設定+ </div>

画面表示と色合わせして印刷

デジタルカメラやスキャナで取り込んだ画像をプリンタで印刷すると、多くの場合、ディスプレイで見た色と実際の印刷結果には、色合いにズレが生じます。その原因は、「取り込み」、「表示」、「印刷」の3者間で色の表現方法が異なっているからです。

👉「色について」331

しかし、以下の設定を行うことで、色合いをできるだけ近づけることができます。



設定手順

機器間のカラーマッチング（色合わせ）を行い、原画とディスプレイ表示、および印刷結果を一致させるために、ColorSyncという方法を使います。

ポイント

画像入力機器 / 画像取り込みアプリケーションソフトが ColorSync に対応している必要があります。

ご利用の OS を選択してください。

🔴 「Mac OS 8 / 9 の場合（設定手順）」134

🔴 「Mac OS X の場合（設定手順）」135

Mac OS 8 / 9 の場合（設定手順）

コンピュータでの設定

お使いのディスプレイのシステム特性を設定してください。

1. [アップルメニュー] - [コントロールパネル] - [ColorSync] の順にクリックします。



2. [システム特性]にお使いのディスプレイタイプが選択されているかを確認します。選択されていない場合は、一覧から選択します。

画面左上のクローズボックスをクリックして画面を閉じると設定は終了です。



スキャナでの設定

画像を取り込む際にスキャナの取り込みソフトで [ColorSync] を選択します。

プリンタドライバでの設定

[プリント] 画面で、[詳細設定] をクリックして [ColorSync] を選択します。

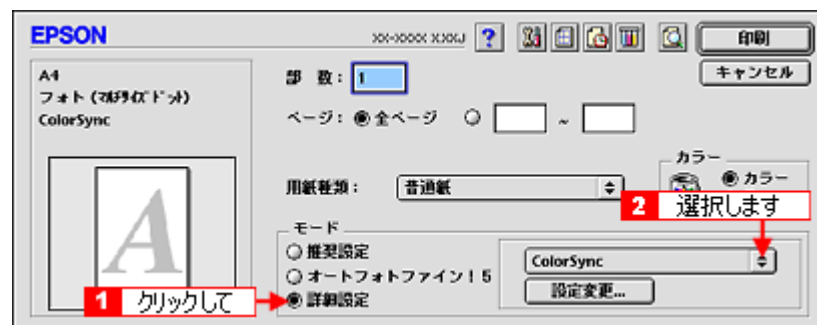

ポイント

- ColorSync を使用して色合わせを行う場合は、RGB の画像データを使用してください。CMYK、Lab などのデータでは、正しく色合わせすることができません。
- ColorSync を使用して印刷したにもかかわらず、ディスプレイ上の色合いと印刷結果が異なる場合は、ディスプレイ調整（モニタキャリブレーション）が正しく行われていないか、またはディスプレイの経年変化（劣化）によって色表示にズレが生じていることが考えられます。
- 一部のアプリケーションソフトでは、ソフト上で ColorSync の設定が行えます。（Adobe PageMaker6.5J 以降、Photoshop4.0J 以降、Illustrator7.0J 以降など。）ソフト上で ColorSync の設定を行う場合は、プリンタドライバでは [ColorSync] を選択せず、カラー調整の [色補正なし] を指定してください。

Mac OS X の場合（設定手順）

スキャナでの設定

画像を取り込む際にスキャナの取り込みソフトで [ColorSync] を選択します。

プリンタドライバでの設定

[プリント] 画面で [印刷設定] を選択し、[カスタム] 設定をクリックして [ColorSync] を選択します。

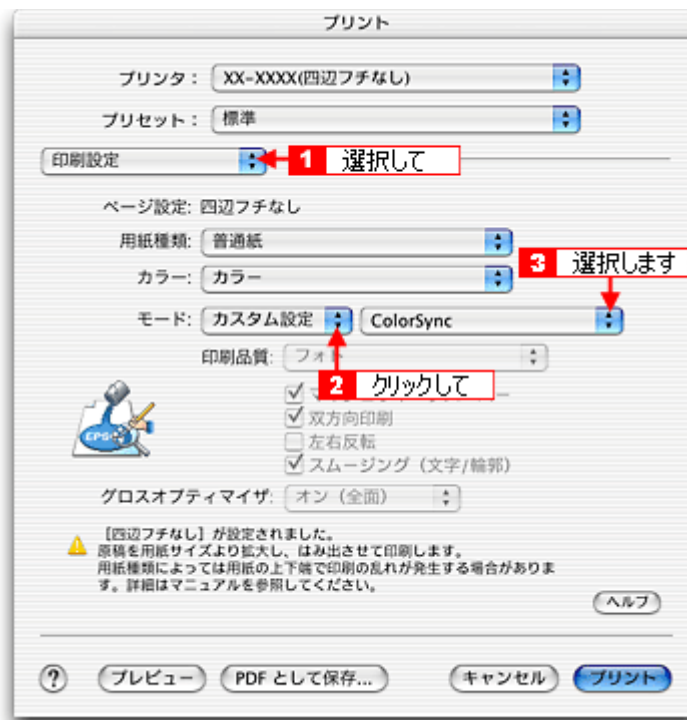

ポイント

- ColorSync を使用して色合わせを行う場合は、RGB の画像データを使用してください。CMYK、Lab などのデータでは、正しく色合わせすることができません。
- ColorSync を使用して印刷したにもかかわらず、ディスプレイ上の色合いと印刷結果が異なる場合は、ディスプレイ調整（モニタキャリブレーション）が正しく行われていないか、またはディスプレイの経年変化（劣化）によって色表示にズレが生じていることが考えられます。
- 一部のアプリケーションソフトでは、ソフト上で ColorSync の設定が行えます。（Adobe PageMaker6.5J 以降、Photoshop4.0J 以降、Illustrator7.0J 以降など。）ソフト上で ColorSync の設定を行う場合は、プリンタドライバでは [ColorSync] を選択せず、カラー調整の [色補正なし] を指定してください。

最高画質で印刷

ここでは、最高画質（2880dpi）の設定で印刷する方法を説明します。

このページのもくじ

- ▼ 「設定のポイント」 137
- ▼ 「印刷手順」 137

設定のポイント

ポイント 1 最高画質で印刷できる用紙

以下の用紙をご使用ください。

- 写真用紙<光沢>（旧名称：PM 写真用紙<光沢>）
- 写真用紙<絹目調>（旧名称：PM 写真用紙<半光沢>、PM/MC 写真用紙<半光沢>）
- フォトスタンド紙
- フォトアルバム紙

ポイント 2 プリンタドライバの設定

用紙種類

セットした用紙に対応した用紙種類を選択します。

☞☞ 「用紙別プリンタドライバ設定一覧」 340

モード設定

- 写真用紙<光沢>/<絹目調>の場合は、[詳細設定] をクリックして [超高精細] を選択します。
Mac OS X の場合、[カスタム設定] をクリックして [超高精細] を選択します。
- フォトスタンド紙/フォトアルバム紙の場合は、[推奨設定] をクリックします。

印刷手順

ご利用の OS を選択してください。

- ▼ 「Mac OS 8 / 9 の場合（印刷手順）」 137
- ▼ 「Mac OS X の場合（印刷手順）」 138

Mac OS 8 / 9 の場合（印刷手順）

1. プリンタドライバの [プリント] 画面を表示します。

☞☞ 「[[プリント] 画面を表示する（Mac OS 8 / 9）」 186

2. 以下を設定します。

[用紙種類] :

セットした用紙に対応した用紙種類を選択

[モード] :

写真用紙<光沢>/<絹目調>の場合は [詳細設定] をクリックして [超高精細] を選択

フォトスタンド紙/フォトアルバム紙の場合は [推奨設定] をクリック

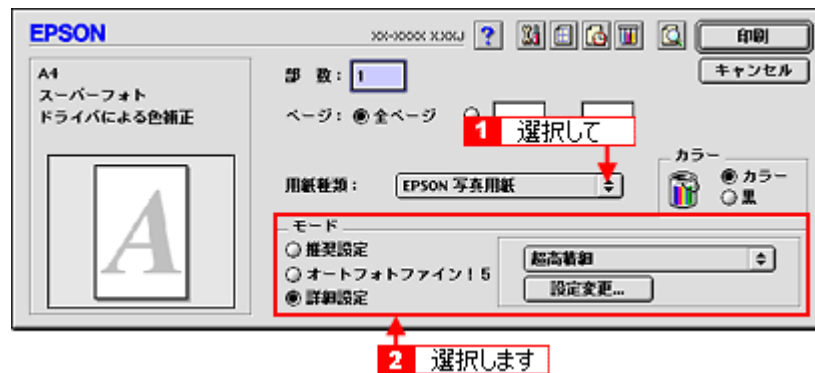

3. その他の設定を確認して、印刷を実行します。

ポイント

◆◆印刷ムラやスジが気になる◆◆

印刷結果をよく見て、印刷ムラやスジが気になる場合には、[詳細設定] 画面で [双方向印刷] のチェックを外してください。

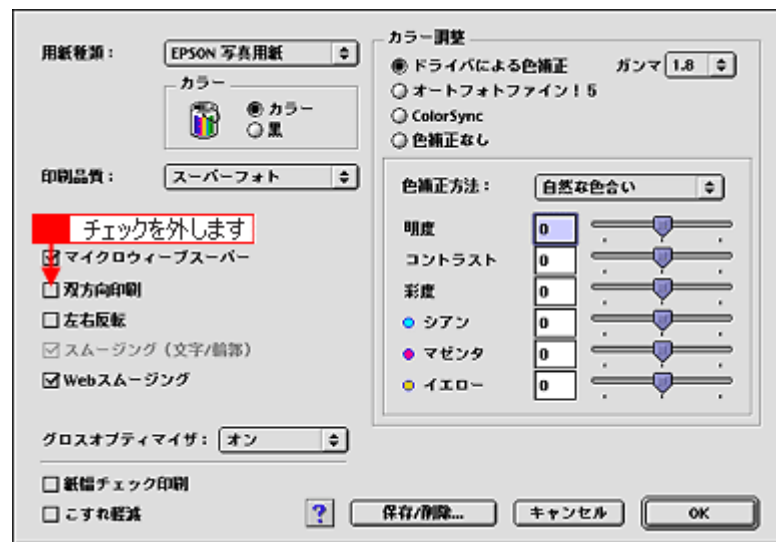

なお、画像データによっては、上記の設定をしても印刷時間が長くなるだけで見た目上の印刷品質は変わらない場合があります。

Mac OS X の場合 (印刷手順)

1. プリンタドライバの [プリント] 画面を表示します。

⇒ 「[プリント] 画面を表示する (Mac OS X)」 187

2. [印刷設定] を選択します。

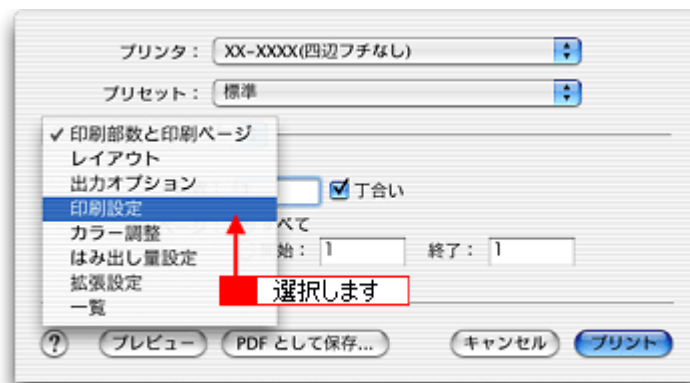

3. 以下の設定をします。

[モード] :

写真用紙<光沢>/<絹目調>の場合は [カスタム設定] をクリックして [超高精細] を選択
 フォトスタンド紙/フォトアルバム紙の場合は [推奨設定] をクリック

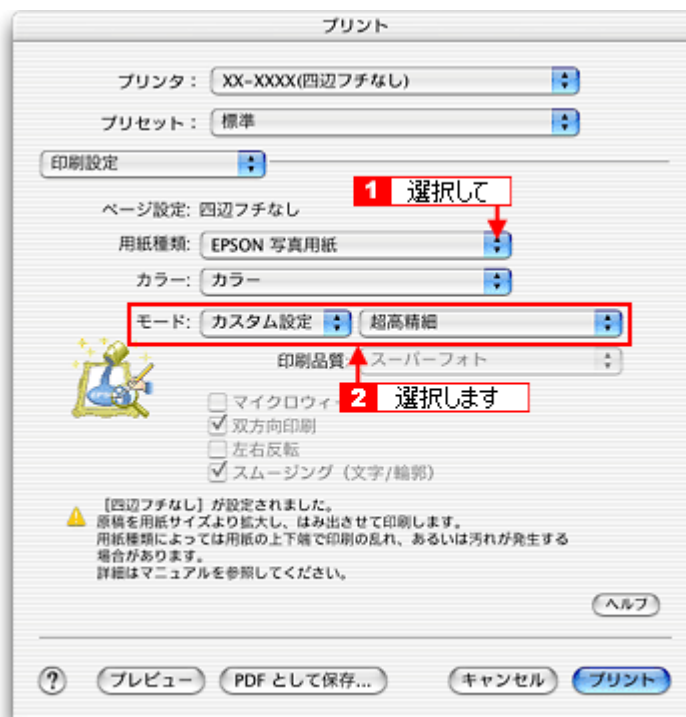

4. その他の設定を確認して、印刷を実行します。

ポイント

◆◆印刷ムラやスジが気になる◆◆

印刷結果をよく見て、印刷ムラやスジが気になる場合には、さらに [双方向印刷] のチェックを外してみてください。

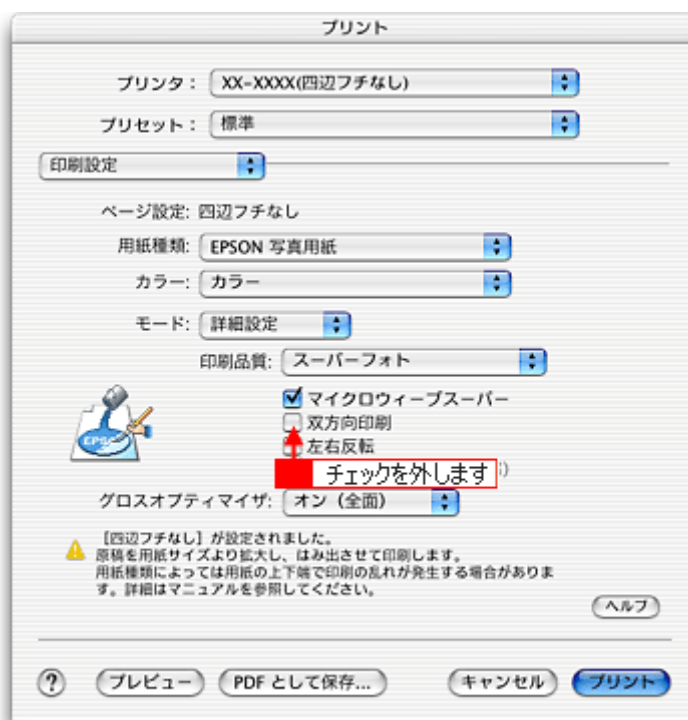

なお、画像データによっては、上記の設定をしても印刷時間が長くなるだけで見た目上の印刷品質は変わらない場合があります。

Exif Print / PRINT Image Matching

このページのもくじ

- ▶ 「Exif Print と PRINT Image Matching とは？」 141
- ▶ 「どうやって使うの？」 142

Exif Print と PRINT Image Matching とは？

Exif Print（イグジフプリント）と PRINT Image Matching（プリントイメージマッチング）とは、この機能を搭載したデジタルカメラと対応プリンタを組み合わせることで、きれいな印刷を簡単に実現することのできるシステムです。Exif Print 機能搭載のデジタルカメラで撮影すると、写真データに撮影シーンなどの撮影情報が付加されます。PRINT Image Matching 機能搭載のデジタルカメラで撮影すると、写真データにプリントコマンド（プリント指示情報）が付加されます。プリンタは、これらの撮影情報コマンドに従って印刷します。これにより、撮影時にデジタルカメラが意図した通りの最適な色合いで印刷できます。

ポイント

- Exif Print は、新しく誕生したデジタルカメラの標準規格 Exif2.2 の愛称です。エプソンは、この規格制定に向けた審議に参画してきました。きれいなデジタル写真を手軽に楽しんでいただくために、Exif Print を積極的にサポートしていきます。
- PRINT Image Matching は、エプソンが提案し、デジタルカメラ各社から協賛を受けた仕組みです。また、PRINT Image Matching II は PRINT Image Matching の機能強化版です。
- Exif Print では写真データに付加された撮影情報をもとに最適な色合いが決定されます。したがって撮影情報の解釈により、プリンタメーカーごと印刷品質に違いが現れます。これに対して PRINT Image Matching では、デジタルカメラからのプリントコマンドにより最適な色合いが決定されます。つまりデジタルカメラ側から印刷品質を制御する仕組みといえます。

どんな効果があるの？

「デジタルカメラの画像を印刷してみたら、思っていたイメージとちょっと違う」というケースがありませんか？それはデジタルカメラとプリンタのマッチングがうまくとれていないからです。そこで効果を発揮するのが Exif Print と PRINT Image Matching です。

効果 1 (Exif Print のみ)

露出モード、ホワイトバランスなどの撮影条件を印刷結果に反映します。

露出モードが「自動」であれば、明るさを適切に補正し見映え良く印刷します。「マニュアル」であれば、明るさの補正を極力抑えて印刷します。

また、ホワイトバランスが「自動」であれば、カラーバランスを適切に補正し色かぶりをなくすように印刷します。「自動」以外では、カラーバランスを補正せず印刷します。



補正なし



補正あり

効果 2 (Exif Print / PRINT Image Matching)

被写体（人物や風景）などの撮影意図を印刷結果に反映します。

撮影時の被写体の設定が「風景」であれば「色鮮やかでくっきりした風景に適した仕上がり」に、「人物」であれば「やわらかなトーンで美しい肌色の人物に適した仕上がり」に印刷します。



シャープでコントラストの高いプリント



軟調で肌色部分を記憶色に補正したプリント

効果 3 (PRINT Image Matching のみ)

デジタルカメラが考える絵作りを印刷結果に反映します。
PRINT Image Matching 搭載カメラと PRINT Image Matching 対応プリンタを組み合わせると、印刷時のガンマ値、コントラスト、彩度などをデジタルカメラ側から指示できます。プリンタはこれらの指示(コマンド)に基づいて印刷します。

ガンマ値の違いによる明るさの比較



どうやって使うの？

EPSON PhotoQuicker、アルバムプリント for EPSON などの Exif Print 機能や PRINT Image Matching 機能対応のアプリケーションソフトを使って印刷してください。

ご利用のデジタルカメラに、Exif Print 機能や PRINT Image Matching 機能が搭載されているかどうか、またデジタルカメラの使用方法については、デジタルカメラの取扱説明書をご覧ください。

注意

CD/DVD に印刷する場合は、Exif Print 機能 / PRINT Image Matching 機能は無効になります。

印刷手順

EPSON PhotoQuicker で写真データを読み込みます。後は、印刷したい画像を指定するだけで簡単に印刷できます。



ポイント

- 「写真編集」画面で、Exif Print 機能 / PRINT Image Matching 機能の有効 / 無効を選択できます。
- EPSON PhotoQuicker を使用せず、PRINT Image Matching 未対応の一般のタッチソフトから印刷する場合には、PRINT Image Matching 機能はご利用になれません。
また、PRINT Image Matching 未対応の一般のタッチソフトで保存したものを EPSON PhotoQuicker で読み込んで印刷する場合も、PRINT Image Matching 機能はご利用になれません。

トラブル対処方法

紙詰まり

紙詰まりが発生した場合は、無理に引っ張らずに、以下の手順に従って取り除いてください。

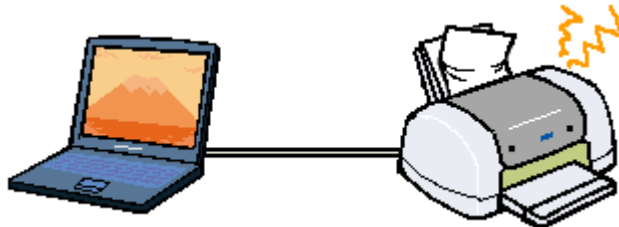

このページのもくじ

- ▼ 「定形紙の取り除き方法」 143
- ▼ 「名刺／フォトカードの取り除き方法」 145
- ▼ 「CD／DVD トレイ／フォトスタンド紙の取り除き方法」 146
- ▼ 「ロール紙の取り除き方法」 147
- ▼ 「フォトアルバム紙の取り除き方法」 148

こんなときは

◆◆ロール紙印刷終了後、排紙されずに止まっている◆◆

ロール紙は、印刷終了後に【ロール紙】ボタンを1回押さないと、最後の印刷部分をカットできる位置まで排紙されません。以下の取り除き方法を確認する前に、一度【ロール紙】ボタンを押してみてください。

定形紙の取り除き方法

1. プリンタの電源をオフにします。
2. 排紙トレイを上段に切り替えます。

下図のように、しっかり止まるまで持ち上げてから、倒してください。



3. 排紙口から詰まっている用紙をゆっくり引き抜きます。

排紙口から取り除けない場合は、次の手順に進んでください。



4. プリンタカバーを開けて、プリンタ上部から詰まっている用紙をゆっくり引き抜きます。

絶対に強く引き抜かないでください。強く引き抜くとプリンタが故障するおそれがあります。上から取り除けない場合は、次の手順に進んでください。



5. 給紙口から詰まっている用紙をゆっくり引き抜きます。

絶対に強く引き抜かないでください。強く引き抜くとプリンタが故障するおそれがあります。



こんなときは

◆◆詰まった用紙がどうしても取れない◆◆

プリンタを分解したりせずに、お買い求めいただいた販売店、またはエプソンの修理窓口へご相談ください。

以上で、詰まった用紙の取り除きは終了です。
この後は、排紙トレイを下段に戻してください。

名刺／フォトカードの取り除き方法

1. プリンタカバーを開けます。
2. 用紙が見える場所に詰まっている場合は、電源をオフにして排紙トレイを上段に切り替えてから、取り除きます。

見えない場合は給紙口付近に詰まっている可能性があります。電源オンのまま次の手順に進んでください。もう 1 枚用紙をセットして詰まっている用紙を送り出します。

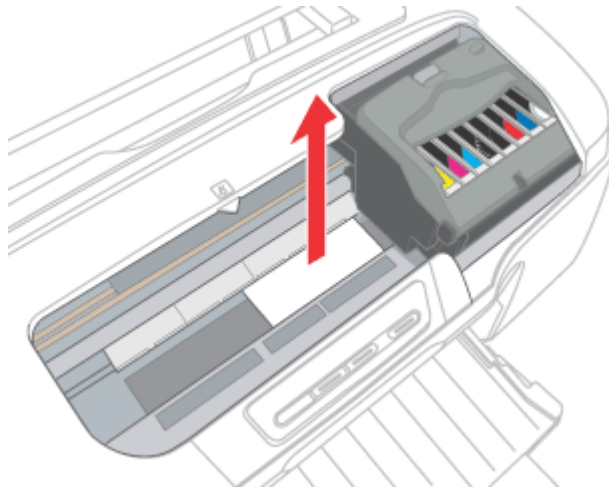

3. 名刺またはフォトカードをもう 1 枚セットします。
必ず縦方向にセットしてください。



4. 【用紙】 ボタンを押します。
用紙が給紙されて、詰まっている用紙が送り出されます。

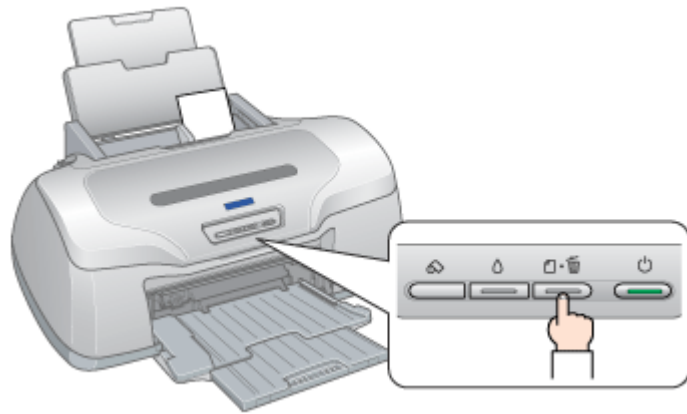

5. プリンタカバーを開けて、電源をオフにして排紙トレイを上段に切り替えてから、取り除きます。

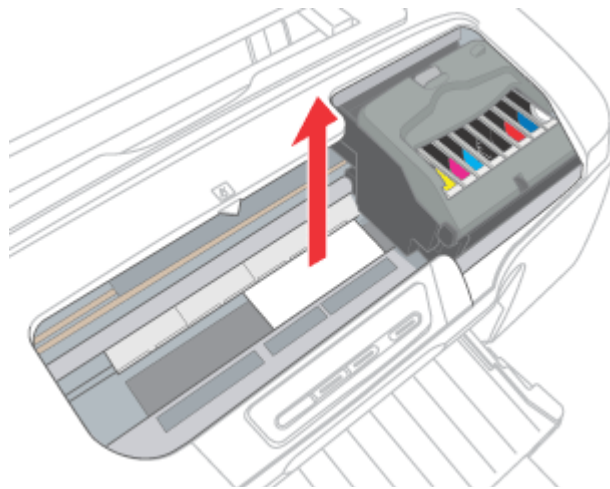

こんなときは

◆◆詰まった用紙がどうしても取れない◆◆

プリンタを分解したりせずに、お買い求めいただいた販売店、またはエプソンの修理窓口へご相談ください。

以上で、詰まった用紙の取り除きは終了です。
この後は、排紙トレイを下段に戻してください。

CD / DVD トレイ / フォトスタンド紙の取り除き方法

イラストは、CD/DVD トレイを例にしています。

1. CD/DVD トレイをゆっくり引き抜きます。



2. 【用紙】 ボタンを押します。

エラー解除されます。



以上で、詰まった CD/DVD トレイ、フォトスタンド紙の取り除きは終了です。

ロール紙の取り除き方法

1. 【ロール紙】 ボタンを 3 秒以上押して、ロール紙をプリンタ後方に送ります。

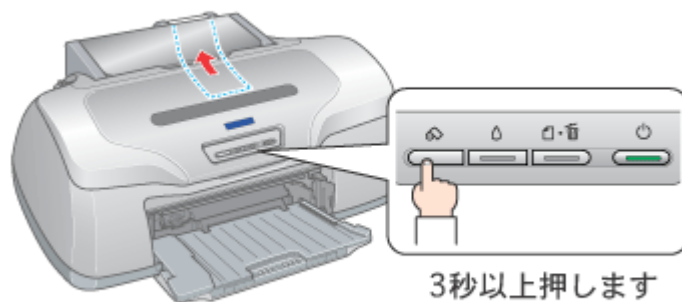

こんなときは

◆◆すべてのロール紙が排紙されない◆◆
もう一度【ロール紙】ボタンを3秒以上押して、プリンタ後方に送り出します。

2. ロール紙ホルダのノブを回して、ロール紙を巻き取ります。
3. もう一度【ロール紙】ボタンを押します。

【ロール紙】ボタンを押すと、用紙ランプの点滅が消えます。

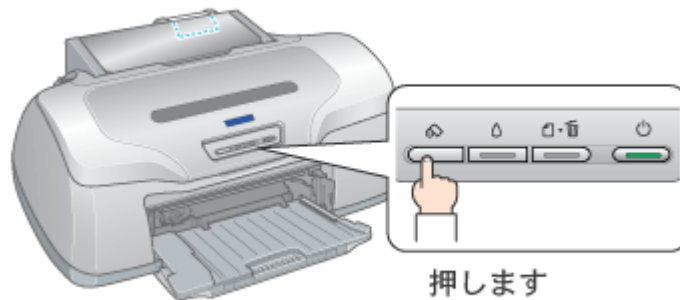
**上記手順で取り除けない場合は**

1. プリンタの電源をオフにします。
2. プリンタ前方に引き抜ける場合は、挿入口でロール紙をカットして、前方にゆっくり引き抜きます。
3. 前方に引き抜けない場合は、プリンタ後方にゆっくり引き抜きます。

注意

絶対に強く引き抜かないでください。強く引き抜くとプリンタが故障するおそれがあります。

こんなときは

◆◆詰まった用紙がどうしても取れない◆◆
プリンタを分解したりせずに、お買い求めいただいた販売店、またはエプソンの修理窓口へご相談ください。

以上で、詰まったロール紙の取り除きは終了です。

フォトアルバム紙の取り除き方法

1. 【ロール紙】ボタンを約1秒押して、フォトアルバム紙を排紙します。

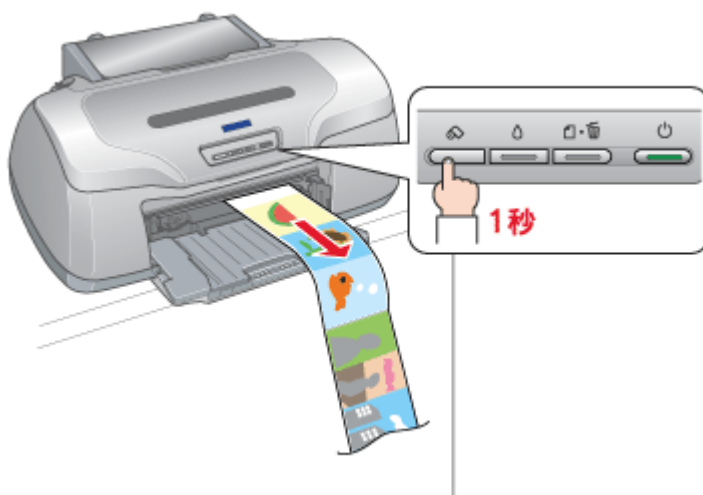

上記手順で取り除けない場合は

1. プリンタの電源をオフにします。
2. プリンタ前方に引き抜ける場合は、挿入口でフォトアルバム紙をカットして、前方にゆっくり引き抜きます。
3. 前方に引き抜けない場合は、プリンタ後方にゆっくり引き抜きます。

注意

絶対に強く引き抜かないでください。強く引き抜くとプリンタが故障するおそれがあります。

こんなときは

◆◆詰まった用紙がどうしても取れない◆◆

プリンタを分解したりせずに、お買い求めいただいた販売店、またはエプソンの修理窓口へご相談ください。

以上で、詰まったフォトアルバム紙の取り除きは終了です。

うまく給紙できない

給紙されない、複数枚重なって給紙される、斜めに給紙される場合は、以下の項目をご確認ください。

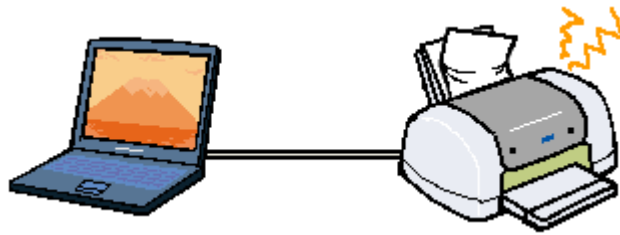

このページのもくじ

- ▼ 「定形紙」 150
- ▼ 「CD / DVD」 151
- ▼ 「ロール紙」 153
- ▼ 「フォトスタンド紙」 154
- ▼ 「フォトアルバム紙」 155

定形紙

✓ チェック

用紙のセット方法は正しいですか？

以下の項目をチェックしてください。

- 用紙をオートシートフィーダの右側に沿わせていますか？
- エッジガイドを用紙の側面に合わせていますか？
- 用紙をプリンタ内部へ押し込んでいませんか？
- 用紙を縦方向にセットしていますか？（往復ハガキのみ横方向）
- プリンタにセットしてある用紙の量が多すぎませんか？

以下のページで正しいセット方法をご確認ください。

- ▶▶▶ 「定形紙（A4 / L判など）のセット方法」 8
- ▶▶▶ 「ハガキのセット方法」 28
- ▶▶▶ 「封筒のセット方法」 44

✓ チェック

本プリンタで使用できない用紙をお使いではありませんか？

お使いの用紙によっては、うまく給紙できない場合があります。以下の項目をチェックしてください。

- 用紙にシワや折り目はないですか？
- 用紙は厚すぎたり薄すぎたりしませんか？
- 用紙が湿気を含んでいませんか？
- 用紙が反っていませんか？
- ルーズリーフ用紙やバイнда用紙などの、穴の空いている用紙ではありませんか？

以下のページで使用できる用紙をご覧ください。

☞「使用できる用紙／CD／DVD」319

✓ チェック

プリンタドライバの給紙方法 (Windows) / 給紙装置 (Macintosh) の設定は [オートシートフィーダ] になっていますか？

定形紙に印刷する場合、[オートシートフィーダ] 以外に設定されていると正しく給紙されません。
[オートシートフィーダ] に設定してください。

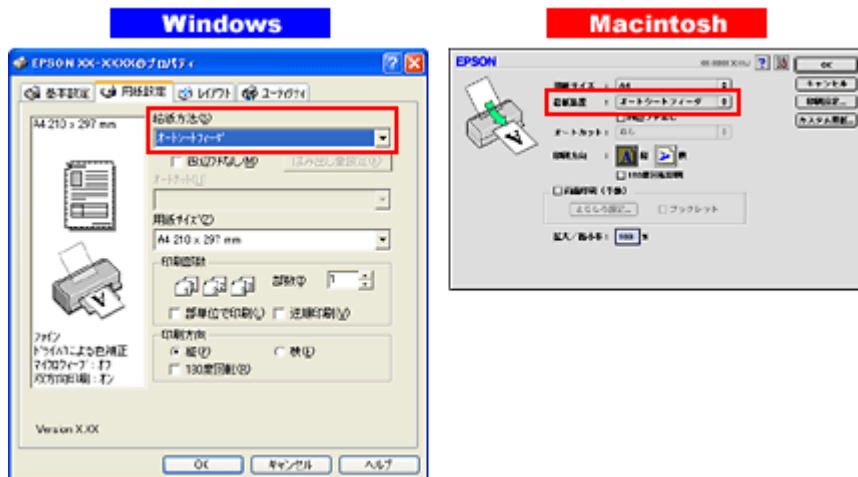

◆◆ Mac OS X の場合 ◆◆

給紙装置の設定はありませんが、[ページ設定] 画面の [対象プリンタ] / [プリント] 画面の [プリンタ] で、[標準] または [四辺フチなし] を選択してください。

✓ チェック

プリンタは水平な場所に設置されていますか？また、一般の室温環境下に設置されていますか？

設置場所が水平でなかったり、設置場所とプリンタの間に何か物が挟まれていたり、プリンタ底面のゴム製の脚が台からはみ出ていると、内部機構に無理な力がかかってプリンタが歪み、印刷や給紙に悪影響を及ぼします。一見すると水平に見える場所でも実際は設置面が歪んでいることもあり、このような場所に設置した場合にも同様の症状が現れることがあります。設置面が水平であること、すべての脚が正しく設置していることをご確認ください。また、一般の室温環境下（室温：15～25度、湿度：40～60%）以外で使用した場合にも、専用紙や専用ハガキを正常に紙送りできない場合があります。

CD / DVD

✓ チェック

CD/DVD トレイのセット方法は正しいですか？

以下の項目をチェックしてください。

- ・ 排紙トレイの位置が上段になっていますか？
- ・ 排紙トレイを縮めた状態（一段）にしてありますか？
- ・ CD/DVD トレイを差し込むときに、トレイ上の三角マークとプリンタ上の三角マークを合わせましたか？
- ・ 排紙トレイの左右のレールの下を通して、CD/DVD トレイをセットしていますか？

以下のページで正しいセット方法をご確認ください。
 「CD / DVD のセット方法」 21

✓ チェック

プリンタの背面には十分なスペースが確保されていますか？

CD/DVD 印刷開始時には、CD/DVD トレイがプリンタ背面から約 12cm 排出されます。背面には、十分なスペースを確保してください。

✓ チェック

プリンタが準備中の場合、CD/DVD トレイは排紙されます。

CD/DVD をセットして印刷を実行しても、プリンタが準備中の場合は、CD/DVD トレイが排紙されます。準備動作が終了したら、トレイをセットし直して、【用紙】ボタンを押してください。

✓ チェック

プリンタドライバの給紙方法 (Windows) / 給紙装置 (Macintosh) の設定は [手差し (定形紙)] になっていますか？

CD/DVD に印刷する場合、[手差し (定形紙)] 以外に設定されていると正しく給紙されません。必ず [手差し (定形紙)] に設定してください。

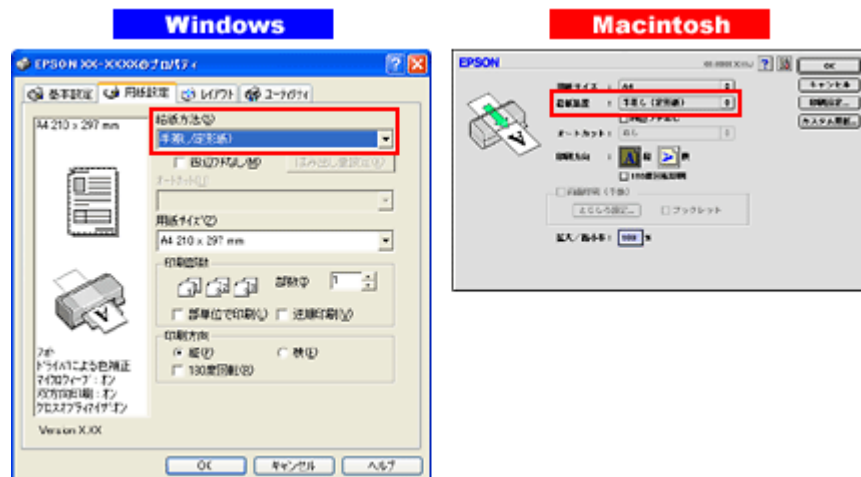

◆◆ Mac OS X の場合 ◆◆

◆◆ Mac OS X の場合 ◆◆

給紙装置の設定はありませんが、[ページ設定] 画面の [対象プリンタ] / [プリント] 画面の [プリンタ] で、[手差し (定形紙)] を選択してください。

✓ チェック

プリンタは水平な場所に設置されていますか？また、一般の室温環境下に設置されていますか？

設置場所が水平でなかったり、設置場所とプリンタの間に何か物が挟まれていたり、プリンタ底面のゴム製の脚が台からはみ出ていると、内部機構に無理な力がかかってプリンタが歪み、印刷や紙送りに悪影響を及ぼします。一見すると水平に見える場所でも実際は設置面が歪んでいることもあり、このような場所に設置した場合にも同様の症状が現れることがあります。設置面が水平であること、すべての脚が正しく設置していることをご確認ください。また、一般の室温環境下 (室温: 15 ~ 25 度、湿度: 40 ~ 60%) 以外で使用した場合にも、正常に紙送りできない場合があります。

ロール紙

✓ チェック

ロール紙のセット方法は正しいですか？

以下の項目をチェックしてください。

- ロール紙挿入口にセットしていますか？
- 排紙トレイの位置が下段になっていますか？
- 排紙トレイを縮めた状態（一段）にしてありますか？
- エッジガイドをロール紙の側面に合わせていますか？

以下のページで正しいセット方法をご確認ください。

⇒「ロール紙のセット方法」52

✓ チェック

ロール紙先端の角が直角になっていますか？

以下の図のように、切断面が用紙の端面に対して直角になっていないと、斜めに給紙される原因になります。定規とカッターを使用して直角になるようにカットしてからプリンタにセットしてください。

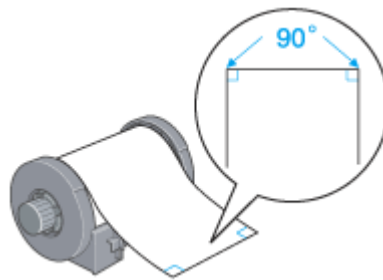

✓ チェック

プリンタドライバの給紙方法（Windows） / 給紙装置（Macintosh）の項目が【ロール紙】になっていますか？

ロール紙に印刷する場合、【ロール紙】以外に設定されていると正しく給紙されません。必ず【ロール紙】に設定してください。

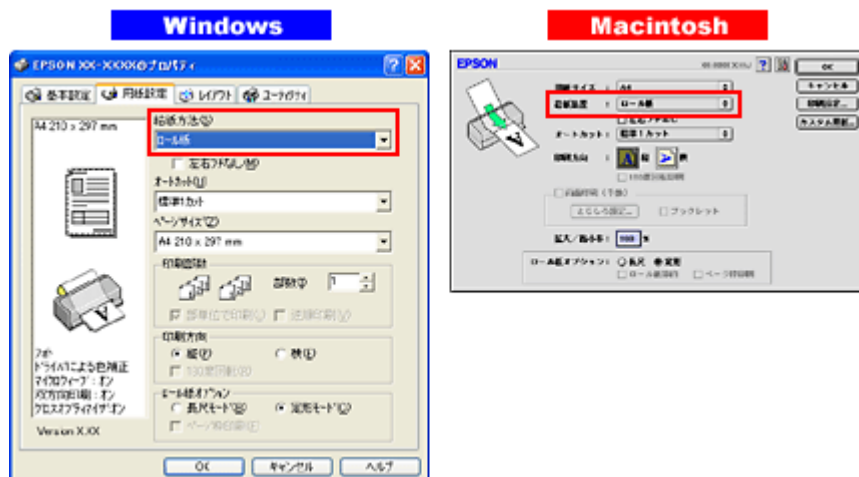

こんなときは

- ◆◆ Mac OS X の場合◆◆
給紙装置の設定はありませんが、[ページ設定] 画面の [対象プリンタ] / [プリント] 画面の [プリンタ] で、[ロール紙] を選択してください。
- ◆◆ [ロール紙] 以外に設定したまま印刷してしまった◆◆
ロール紙が余分に給紙されてエラーになります。以下のページを確認して、ロール紙を取り除いてください。
☞ 「ロール紙の取り除き方法」 147

✓ チェック**プリンタは水平な場所に設置されていますか？また、一般の室温環境下に設置されていますか？**

設置場所が水平でなかったり、設置場所とプリンタの間に何か物が挟まれていたり、プリンタ底面のゴム製の脚が台からはみ出ていると、内部機構に無理な力がかかってプリンタが歪み、印刷や紙送りに悪影響を及ぼします。一見すると水平に見える場所でも実際は設置面が歪んでいることもあり、このような場所に設置した場合にも同様の症状が現れることがあります。設置面が水平であること、すべての脚が正しく設置していることをご確認ください。また、一般の室温環境下（室温：15～25度、湿度：40～60%）以外で使用した場合にも、正常に紙送りできない場合があります。

フォトスタンド紙**✓ チェック****フォトスタンド紙のセット方法は正しいですか？**

以下の項目をチェックしてください。

- 用紙を排紙トレイの右側に沿わせていますか？
- 排紙トレイの位置が上段になっていますか？
- 排紙トレイを縮めた状態（一段）にしてありますか？
- フォトスタンド紙の後端と排紙トレイの三角マークが揃う位置まで挿入しましたか？
- 排紙トレイの右のレールの下を通して、フォトスタンド紙をセットしていますか？
- フォトスタンド紙をセットした後、【用紙】ボタンを押しましたか？
- ロール紙を巻き取ってありますか？

以下のページで正しいセット方法をご確認ください。

☞ 「フォトスタンド紙のセット方法」 80

✓ チェック**プリンタドライバの給紙方法 (Windows) / 給紙装置 (Macintosh) の設定は [手差し (定形紙)] になっていますか？**

フォトスタンド紙に印刷する場合、[手差し (定形紙)] 以外に設定されていると正しく給紙されません。必ず [手差し (定形紙)] に設定してください。

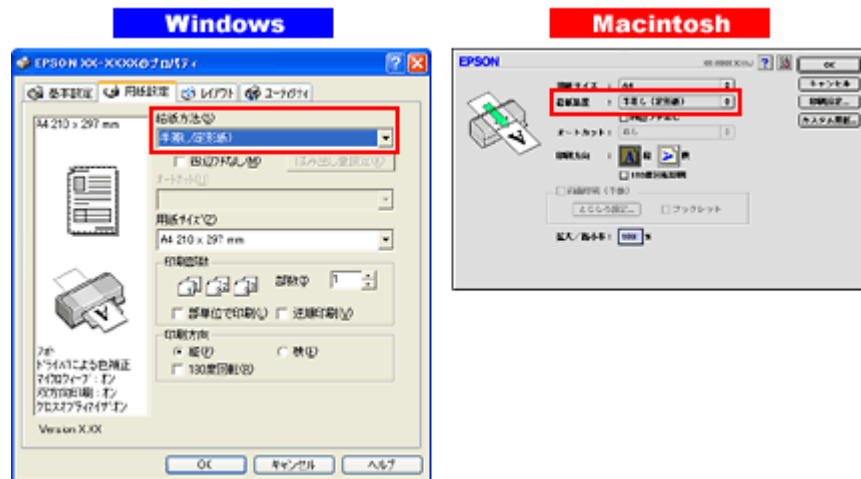

こんなときは

◆◆ Mac OS X の場合 ◆◆

給紙装置の設定はありませんが、[ページ設定] 画面の [対象プリンタ] / [プリント] 画面の [プリンタ] で、[手差し (定形紙)] を選択してください。

✓ チェック

プリンタは水平な場所に設置されていますか？また、一般の室温環境下に設置されていますか？

設置場所が水平でなかったり、設置場所とプリンタの間に何か物が挟まれていたり、プリンタ底面のゴム製の脚が台からはみ出ていると、内部機構に無理な力がかかってプリンタが歪み、印刷や紙送りに悪影響を及ぼします。一見すると水平に見える場所でも実際は設置面が歪んでいることもあり、このような場所に設置した場合にも同様の症状が現れることがあります。設置面が水平であること、すべての脚が正しく設置していることをご確認ください。また、一般の室温環境下（室温：15～25度、湿度：40～60%）以外で使用した場合にも、正常に紙送りできない場合があります。

フォトアルバム紙

✓ チェック

フォトアルバム紙のセット方法は正しいですか？

以下の項目をチェックしてください。

- ロール紙挿入口にセットしていますか？
- フォトアルバム紙の先端と後端（印刷補助ページあり）を間違えていませんか？
- 排紙トレイの位置が下段になっていますか？
- 排紙トレイを縮めた状態（一段）にしてありますか？
- エッジガイドをフォトアルバム紙の側面に合わせていますか？

以下のページで正しいセット方法をご確認ください。

⇒「フォトアルバム紙のセット方法」84

✓ チェック

プリンタドライバの給紙方法(Windows)/給紙装置(Macintosh)の項目が[手差し(フォトアルバム)]になっていますか？

フォトアルバム紙に印刷する場合、[手差し (フォトアルバム)] 以外に設定されていると正しく給紙されません。必ず [手差し (フォトアルバム)] に設定してください。

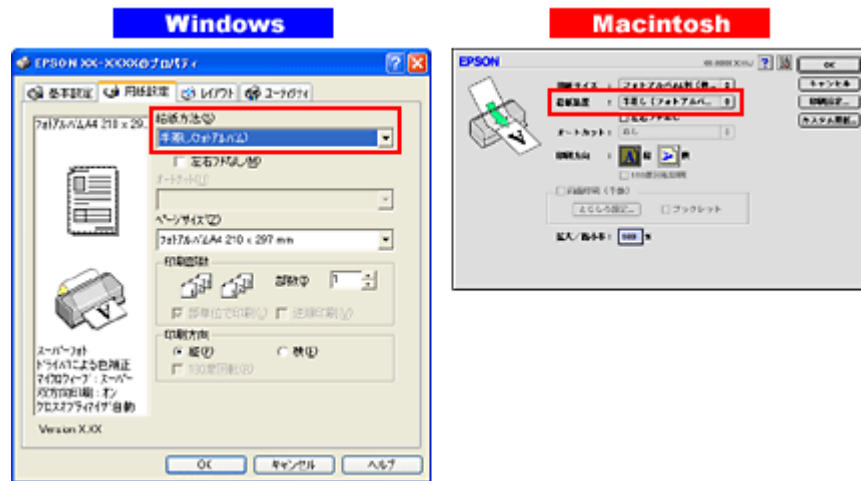

こんなときは

◆◆ Mac OS X の場合 ◆◆

給紙装置の設定はありませんが、[ページ設定] 画面の [対象プリンタ] / [プリント] 画面の [プリンタ] で、[手差し (フォトアルバム)] を選択してください。

✓ チェック

プリンタは水平な場所に設置されていますか？また、一般の室温環境下に設置されていますか？

設置場所が水平でなかったり、設置場所とプリンタの間に何か物が挟まれていたり、プリンタ底面のゴム製の脚が台からはみ出ていると、内部機構に無理な力がかかってプリンタが歪み、印刷や紙送りに悪影響を及ぼします。一見すると水平に見える場所でも実際は設置面が歪んでいることもあり、このような場所に設置した場合にも同様の症状が現れることがあります。設置面が水平であること、すべての脚が正しく設置していることをご確認ください。

また、一般の室温環境下（室温：15～25度、湿度：40～60%）以外で使用した場合にも、正常に紙送りできない場合があります。

印刷品質が悪い

以下の現象が起きたときには、以下の項目をご確認ください。

- かすれる、スジが入る
- ぼやける、文字がずれる
- 色合いがおかしい、印刷されない色がある



このページのもくじ

- ▼ 「プリンタをチェック」 157
- ▼ 「用紙をチェック」 158
- ▼ 「プリンタドライバの設定をチェック」 159

プリンタをチェック

✓ チェック

プリントヘッドのノズルが目詰まりしていませんか？

ノズルチェックでプリントヘッドの状態をご確認ください。

⇒ 「プリントヘッドのクリーニング」 284

正常 ノズルは目詰まりしていません。印刷できます。

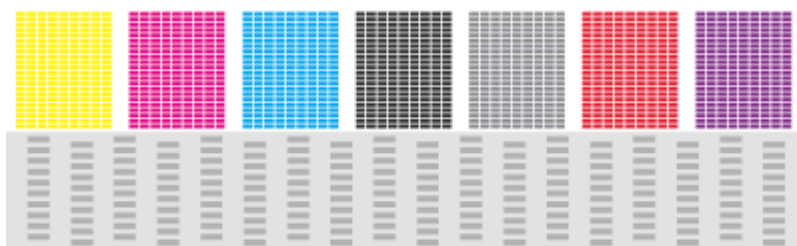

異常 ノズルが目詰まりしています。

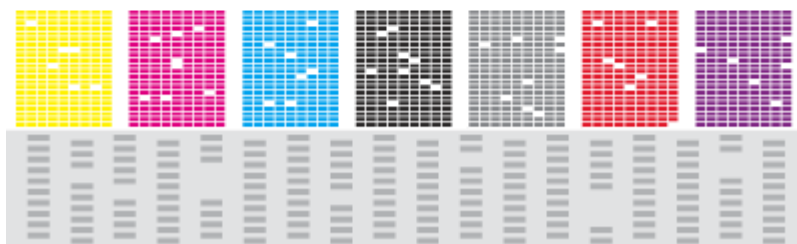

✓ チェック

インクカートリッジは推奨品（当社純正品）をお使いですか？

本プリンタのプリンタドライバは、純正インクカートリッジを前提に色調整されていますので、純正品以外を使うと印刷がかすれる場合があります。また、インク残量を検出できない場合もあります。インクカートリッジは純正品のご使用をお勧めします。

☞「インクカートリッジ型番と交換時のご注意」275

✓ チェック

古くなったインクカートリッジを使用していませんか？

古くなったインクカートリッジを使用すると印刷品質が悪くなります。開封後は6カ月以内に使い切ってください。未開封の推奨使用期限は、インクカートリッジの個装箱に記載してあります。

✓ チェック

双方向印刷時のプリントヘッドのギャップがズレていませんか？

プリンタは高速で印刷するために、プリントヘッドが左右どちらに移動するときにもインクを吐出しています。この印刷方式を「双方向印刷」と呼びます。

この双方向印刷をしているときに、まれに、右から左へ移動するときの印刷位置と左から右へ移動するときの印刷位置がずれて、縦の罫線がずれたり、ぼけたような印刷結果になる場合があります。

ギャップ調整機能を使って、ギャップのズレをご確認ください。

☞「ギャップ調整」297

✓ チェック

出力装置（ディスプレイ、プリンタ）の発色方法の違いによる差です。

ディスプレイ表示とプリンタで印刷したときの色とは、発色方法が違うため、色合いに差異が生じます。

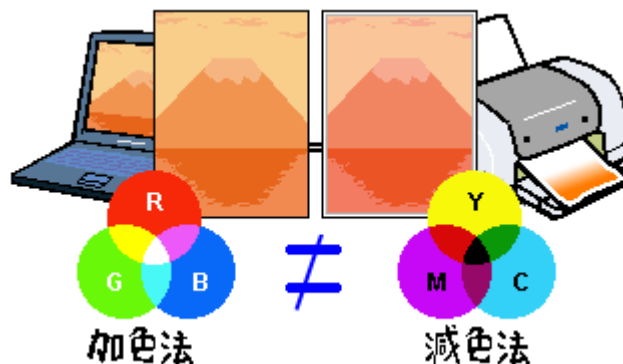

詳しくは以下のページをご覧ください。

☞「色について」331

用紙をチェック

✓ チェック

写真などを普通紙に印刷していませんか？

画像など文字に比べ印刷面積の大きい原稿を普通紙に印刷すると、インクがにじむ場合があります。画像などを印刷するときや、より良い品質で印刷するためには、専用紙のご使用をお勧めします。

✓ チェック

印刷後、以下の用紙を重ねた状態で放置していませんか？

- ・ 写真用紙<光沢>（※旧名称：PM 写真用紙<光沢>）

- 写真用紙<絹目調> (※旧名称：PM 写真用紙<半光沢>、PM/MC 写真用紙<半光沢>)
- フォトスタンド紙
- フォトアルバム紙

印刷後の用紙が重なっていると、重なった部分の色が変わる（重なった部分に跡が残る）ことがあります。印刷後の用紙は、速やかに1枚ずつ広げて乾燥（※）させてください。そうすれば、跡はなくなります。重なっている状態で放置すると、1枚ずつ広げて乾燥させても跡が消えなくなりますのでご注意ください。

※1枚ずつ広げて一昼夜（24時間）程度乾燥させるか、15分程度放置した後、普通紙などの吸湿性のある用紙を印刷面に重ねて乾燥させてください。

プリンタドライバの設定をチェック

✓ チェック

プリンタドライバの「用紙種類」の設定は正しいですか？

プリンタにセットした用紙種類と、プリンタドライバで設定する「用紙種類」が合っていないと、印刷品質が悪くなります。プリンタドライバの設定をご確認ください。

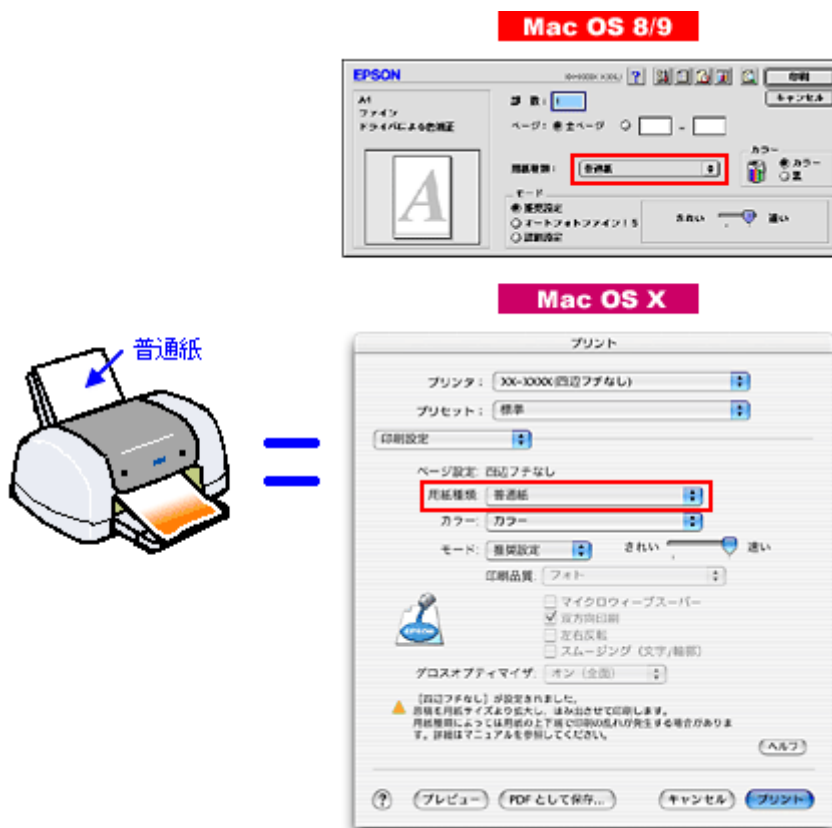

⇒「用紙別プリンタドライバ設定一覧」340

✓ チェック

プリンタドライバでカラー調整の設定をしていませんか？

プリンタドライバで、「カラー調整」の「明度」や「コントラスト」を調整すると、印刷結果の濃さが変化します。プリンタドライバの設定をご確認ください。

Mac OS 8/9

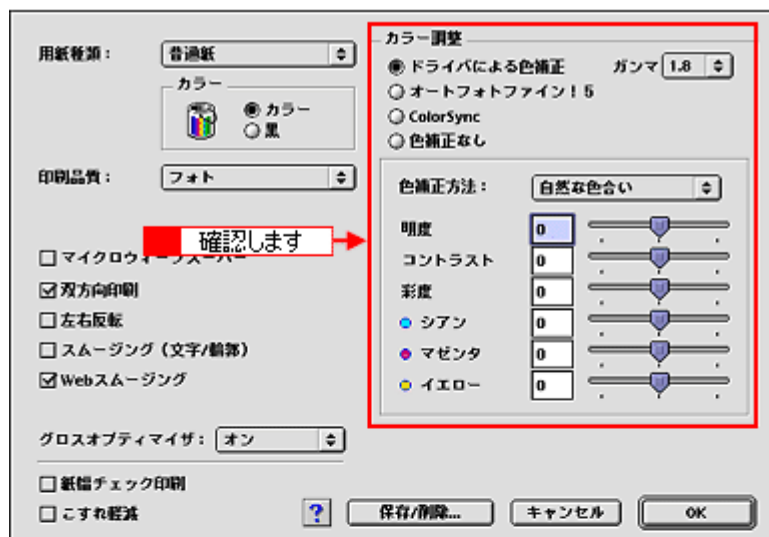

Mac OS X

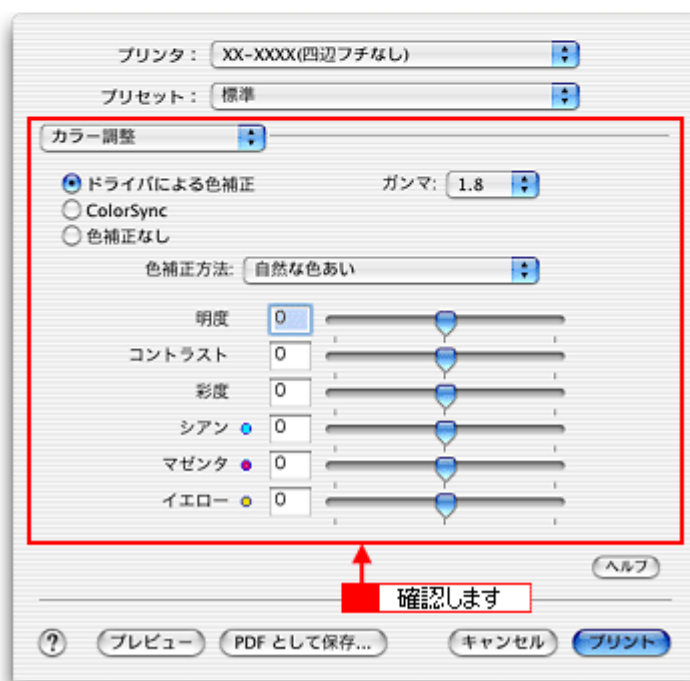

⇒ 「色を微調整して印刷」 130

印刷面がこすれる／汚れる

印刷面がこすれて汚れるときは、以下の項目をご確認ください。

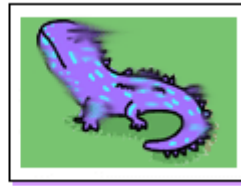

このページのもくじ

- ▼ 「用紙をチェック」 161
- ▼ 「印刷領域をチェック」 162
- ▼ 「プリンタをチェック」 163

用紙をチェック

✓ チェック

仕様外の厚い用紙を使用していませんか？

本プリンタで使用できるエプソン製純正品以外の用紙の厚さは以下の通りです。

用紙セット位置	用紙厚
オートシートフィーダ	0.08 ~ 0.27mm

この規定以上の用紙を使用すると、プリントヘッドが印刷面をこすって、印刷結果が汚れる場合があります。仕様に合った用紙をご使用ください。

✓ チェック

反りのある用紙や、用紙の端面にバリ（用紙の断裁のときに出る「かえり」）のある用紙を使用していませんか？

反りのある用紙や、用紙の端面にバリのある用紙に印刷すると、プリントヘッドが用紙をこす場合があります。用紙の反りやバリを取ってから、プリンタにセットしてください。

なお、一部のエプソン製専用紙は、反りを修正する際に印刷面を傷つけてしまうおそれがありますので、以下のページを確認してから、反りを修正してください。

▶▶ 「定形紙（A4／L判など）のセット方法」 8

✓ チェック

用紙を横方向にセットしていませんか？

用紙は、縦方向にセットしてください（往復ハガキのみ横方向）。

横方向にセットした場合、プリントヘッドが印刷面をこす場合があります。

✓ チェック

専用紙に印刷後、すぐに重ねていませんか？

専用紙は普通紙などと比較してインクの乾きが遅いため、印刷直後に手や別の用紙などが印刷面に触れると、汚れる場合があります。

印刷直後は印刷面に触れないように、排紙トレイから1枚ずつ取り去って十分に乾かしてください。

印刷領域をチェック

✓ チェック

四辺フチなし印刷時、四辺フチなし印刷推奨の用紙をお使いになっていますか？

四辺フチなし印刷を行う場合は、四辺フチなし推奨の用紙をお使いになることをお勧めします。推奨以外の用紙では、プリントヘッドがこすれて印刷結果が汚れる場合があります。

☞「四辺フチなし印刷の推奨用紙」 118

推奨の用紙でも汚れが発生する場合は、プリンタドライバの「こすれ軽減」をチェックして印刷してみてください。

Mac OS 8 / 9 の場合

以下の画面は、プリンタドライバの「プリント」画面で、「詳細設定」モードにして、「設定変更」ボタンをクリックすると表示されます。

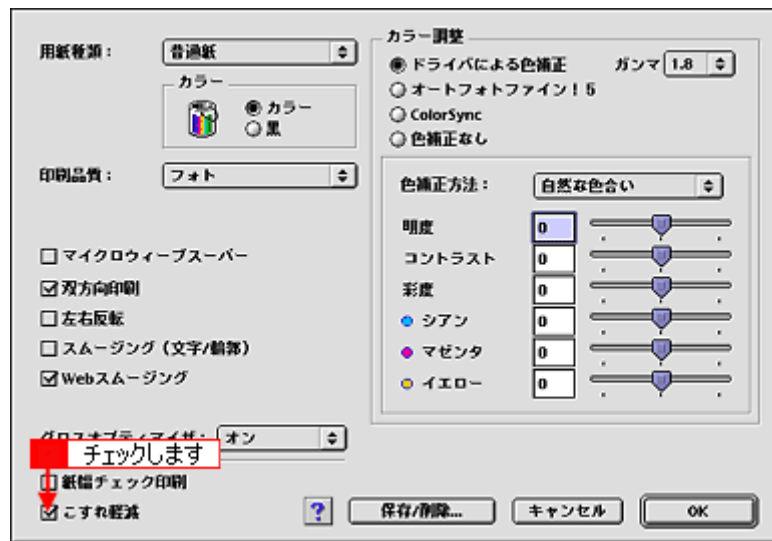

Mac OS X の場合

以下の画面は、「プリント」画面を表示して「拡張設定」を選択すると表示されます。

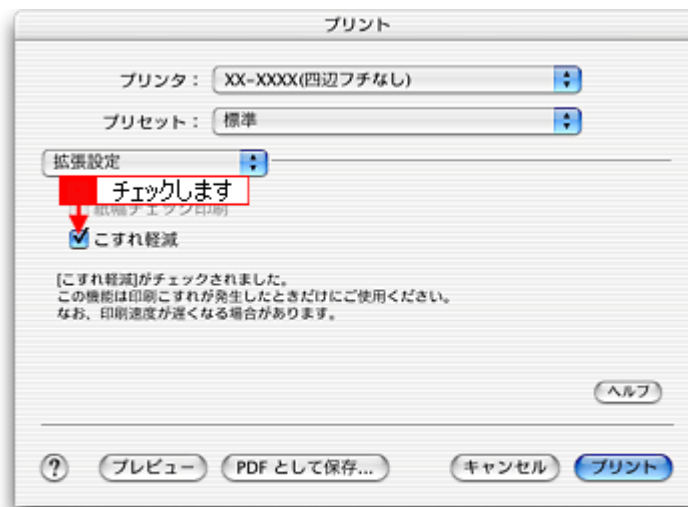

それでも汚れが発生する場合は、アプリケーションソフトで上下の余白を広くして、印刷データを印刷推奨領域内に配置し直してから印刷してください。

☞「印刷推奨領域」 359

注意

[こすれ軽減] 機能は、印刷こすれが発生したときのみご使用ください。
なお、印刷速度が遅くなる場合があります。

チェック**標準（フチあり）印刷時、印刷推奨領域外に印刷していませんか？**

印刷推奨領域外では、プリントヘッドがこすれて印刷結果が汚れる場合があります。
☞「印刷推奨領域」359

プリンタドライバの [こすれ軽減] をチェックして印刷してみてください。
設定手順は、この上の項目と同じです。
それでも汚れが発生する場合は、アプリケーションソフトで上下の余白を広くして、印刷データを印刷推奨領域内に配置し直してから印刷してください。

チェック**ロール紙の残り 20cm の領域に印刷していませんか？**

ロール紙の残り 20cm の領域では、画像にズレが入るなど印刷品質が低下する場合があります。
この部分には印刷せず、新しいロール紙に交換することをお勧めします。

プリンタをチェック

チェック**プリンタ内部が汚れていませんか？**

印刷後の用紙などの表面にローラの汚れが付いたときは、普通紙を給排紙してローラの汚れをふき取ってください。
☞「プリンタのお手入れ」304

チェック**CD/DVD、ロール紙、フォトアルバム紙、フォトスタンド紙印刷時に、排紙トレイを全部引き出していませんか？**

排紙トレイが全部引き出されていると、CD/DVD トレイや用紙が正常に排紙されず、プリントヘッドが用紙をこすってしまうことがあります。排紙トレイを一番縮めた状態（一段目）にしてください。

印刷位置がずれる／はみ出す



このページのもくじ

- ▶ 「プリンタドライバの設定をチェック」 164
- ▶ 「その他をチェック」 165

プリンタドライバの設定をチェック

✓ チェック

プリンタにセットした用紙サイズと、プリンタドライバで設定した【用紙サイズ】は同じですか？

プリンタドライバで設定する用紙サイズ（印刷データのサイズ）は、プリンタにセットした用紙サイズと合わせてください。

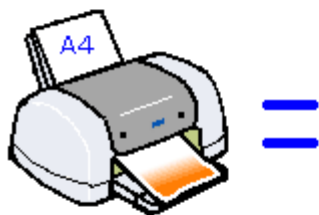

Mac OS 8/9



Mac OS X

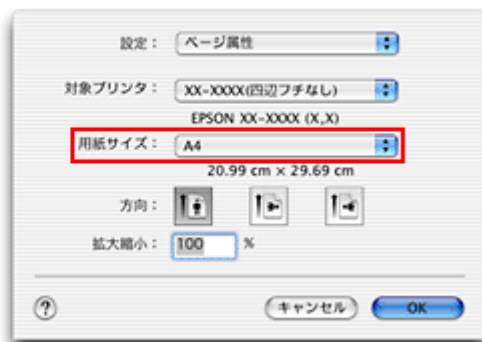

こんなときは

- ◆◆印刷データのサイズがプリンタにセットした用紙サイズと異なる場合◆◆
拡大／縮小して印刷してください。
- ▶▶「拡大／縮小印刷」 96

✓ チェック**四辺フチなし印刷をしていますが？**

四辺フチなし印刷時は、裁ち落とし印刷（用紙より少しはみ出した印刷）をするために、原稿を用紙サイズより少し拡大（最大で上 3mm/ 左右 2.5mm/ 下 5mm）します。
そのため、拡大されて用紙からはみ出した部分は印刷されません。その結果、画面上に表示されている内容と印刷結果でわずかに違いが生じます。

その他をチェック

✓ チェック**用紙とエッジガイドの間に、すき間はありますか？また、用紙が曲がってセットされていませんか？**

用紙をまっすぐにセットし、エッジガイドを用紙の側面に合わせてください。

写真をきれいに印刷できない

デジタルカメラで撮影した写真がきれいに印刷できないときは、以下の項目をご確認ください。

✓ チェック

写真データの画像サイズが、印刷サイズに適していますか？

デジタルカメラで撮影した写真データは、細かい点（画素）の集まりで構成されています。同じサイズの用紙に印刷する場合には、この画素数が多いほど、なめらかで高画質な印刷ができます。また、印刷サイズが大きくなればなるほど画素数の多い画像データが必要になります。以下のページで、印刷サイズに適した写真データの画像サイズをご確認ください。

⇒「写真をきれいに印刷するポイント」19

✓ チェック

専用紙（写真用紙）に印刷していますか？

画素数の適切な写真データでも、印刷する用紙が普通紙では、高い解像度で印刷することはできません。写真用紙などの専用紙をお使いください。また、プリンタドライバの「用紙種類」の項目は、使用する用紙に対応した用紙種類を選択してください。

四辺フチなし印刷ができない

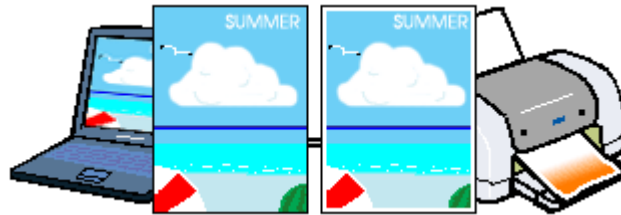

✓ チェック

四辺フチなし印刷（定形紙）をするデータのサイズは、用紙サイズいっぱいに作成されていますか？

EPSON PhotoQuicker などの付属ソフトウェア以外から印刷する場合、画像データのサイズは、用紙いっぱいに作成する必要があります。

アプリケーションソフトで印刷データの画像サイズを調整してください。また、余白設定のできるアプリケーションソフトをご使用の場合は、余白を「0mm」に設定してください。

✓ チェック

四辺フチなし印刷（ロール紙）をするデータのサイズは、ロール紙の幅サイズに合わせて作成されていますか？

EPSON PhotoQuicker などの付属ソフトウェア以外から印刷する場合、画像データのサイズは、ロール紙の幅サイズに合わせて作成しておく必要があります。

アプリケーションソフトで印刷データの画像サイズを調整してください。また、余白設定のできるアプリケーションソフトをご使用の場合は、余白を「0mm」に設定してください。

✓ チェック

規格サイズ^(*)よりも長さが短い用紙を使っていますか？

規格サイズよりも長さが約 3mm 以上短い用紙をお使いになると、プリンタは用紙下端に 3mm 程度の余白を残して印刷を終了します。

規格サイズの用紙をお使いください。

* A4 : 210 × 297mm/ ハガキ : 100 × 148mm/L 判 : 89 × 127mm/2L 判 : 127 × 178mm/ 六切 : 203 × 254mm

レーベルの印刷位置がずれる、印刷が濃い薄い

CD/DVD レーベル印刷時、ご利用の CD/DVD の種類によっては、印刷位置がずれたり、印刷濃度が意図したものと異なったりする場合があります。そのような場合は、「EPSON Multi-PrintQuicker」で印刷位置や濃度の調整を簡単に行うことができます。

詳しくは、「EPSON Multi-PrintQuicker オンラインヘルプ」の「こんなときは」をご覧ください。

「EPSON Multi-PrintQuicker オンラインヘルプ」の見方については、以下のページをご覧ください。

 「EPSON Multi-PrintQuicker オンラインヘルプについて」 241

ホームページを思い通りに印刷できない

このページのもくじ

- ▼ 「背景色が印刷されない」 169
- ▼ 「画像がきれいに印刷できない」 170

背景色が印刷されない

Microsoft Internet Explorer の初期設定では、ホームページの背景色や背景の画像は、印刷されない設定になっています。背景色を印刷する場合は以下の設定をしてください。

ご利用の OS を選択してください。

- ▼ 「Mac OS 8 / 9 の場合（背景色が印刷されない）」 169
- ▼ 「Mac OS X の場合（背景色が印刷されない）」 170

Mac OS 8 / 9 の場合（背景色が印刷されない）

- Microsoft Internet Explorer の [ファイル] メニューの [プリントプレビュー] をクリックします。



- [背景をプリントする] をチェックして印刷します。



Mac OS X の場合（背景色が印刷されない）

1. プリンタドライバの [プリント] 画面を表示します。
 ➡「[プリント] 画面を表示する (Mac OS X)」187
2. [Internet Explorer] を選択します。

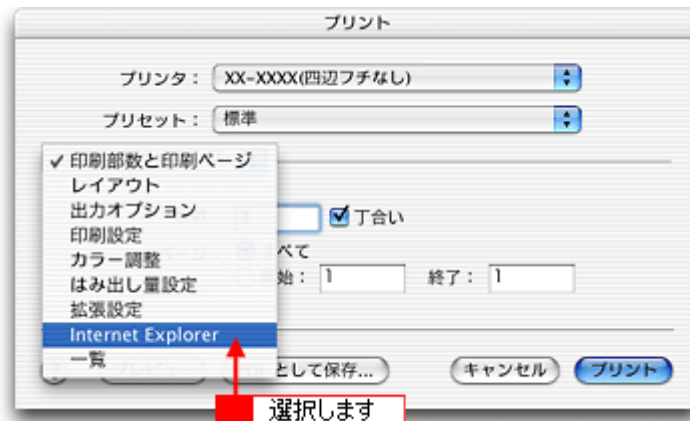

3. [背景をプリントする] をチェックして印刷します。



画像がきれいに印刷できない

ホームページでは、データ通信を優先するために低解像度の画像が使用されている場合が多くあります。そのため、ディスプレイ上できれいに見えても、印刷すると期待した印刷品質が得られない場合があります。

画面にエラーが表示される

✓ チェック

「プリンタが接続されていません。」「用紙がありません。」などのエラー内容が表示される



エラー内容の下に対処方法が表示されている場合は、その対処方法に従ってください。
何も対処方法が表示されていない場合は、以下のページを参照してエラーを解除してください。
⇒「印刷が始まらない」173

✓ チェック

「通信エラー」などのメッセージがコンピュータの画面に表示されて印刷できない

Mac OS 8/9

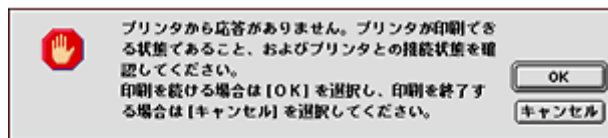

Mac OS X



上記のメッセージは、いくつかの要因によって表示されます。

- プリンタドライバが正しくインストールされていない場合
- コンピュータとプリンタが正しく接続されていない場合

以下のページにそれぞれの確認方法を説明していますのでご確認ください。

⇒「印刷が始まらない」173

電源が入らない

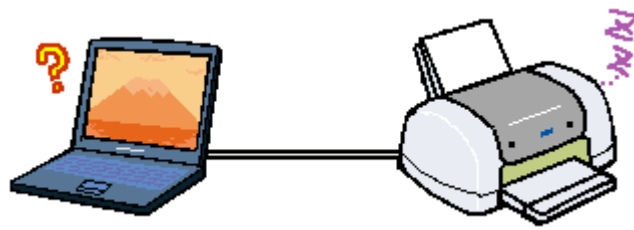

✓ チェック

電源プラグがコンセントから抜けていませんか？

差し込みが浅かったり、斜めに差し込まれていないかご確認ください。

✓ チェック

コンセントに電源はきていますか？

ほかの電化製品の電源プラグを差し込んで、電源が入るかご確認ください。ほかの電化製品の電源が入る場合は、プリンタの故障が考えられます。

印刷が始まらない

プリンタの電源は入っているけれど印刷が始まらないときは、以下の項目をご確認ください。



このページのもくじ

- ▼ 「プリンタをチェック」 173
- ▼ 「プリンタとコンピュータの接続をチェック」 173
- ▼ 「コンピュータをチェック」 174
- ▼ 「以上を確認しても印刷が始まらない場合は」 176

プリンタをチェック

✓ チェック

プリンタがエラーになっていませんか？

プリンタのランプをご確認ください。
ランプが赤く点灯または点滅しているときは、プリンタに何らかのエラーが発生しています。



以下のページでエラーの内容を確認し解除してください。

▶▶ 「ランプ表示」 312

✓ チェック

プリンタのボタン操作でノズルチェックパターンが印刷できますか？

プリンタのボタン操作でノズルチェックパターンを印刷してみてください。

▶▶ 「プリンタのボタン操作で行う」 294

ノズルチェックパターンが印刷できる	プリンタは故障していません。 印刷できない原因がほかにあります。これ以降の項目をご確認ください。
ノズルチェックパターンが印刷できない	プリンタが故障している可能性があります。 お買い求めいただいた販売店、またはエプソンの修理窓口へご相談ください。

プリンタとコンピュータの接続をチェック

✓ チェック

プリンタケーブルは外れていませんか？

プリンタケーブルがしっかり接続されているかをご確認ください。また、ケーブルが断線していないか、変に曲がっていないかをご確認ください。

✓ チェック

プリンタケーブルがコンピュータや本プリンタの仕様に合っていますか？

以下のページでプリンタケーブルが仕様に合っているかをご確認ください。
▶▶「プリンタケーブルについて」354

✓ チェック

プリンタとコンピュータの間に、プリンタ切替機やバッファなどを使っていませんか？

プリンタ切替機やプリンタバッファなどを使っていると、プリンタとコンピュータの情報データのやり取りがうまくいかず、印刷できない場合があります。
プリンタ切替機やバッファを取り外しプリンタとコンピュータを直結して、正常に印刷できるかをご確認ください。

✓ チェック

USB ハブをお使いの場合に、使い方は正しいですか？

USB ハブは仕様上 5 段まで縦列接続できますが、本プリンタと接続する場合は、コンピュータに直接接続された 1 段目のハブに接続してください。それでも印刷が始まらない場合は、USB ハブを外して、本プリンタとコンピュータを直結してください。

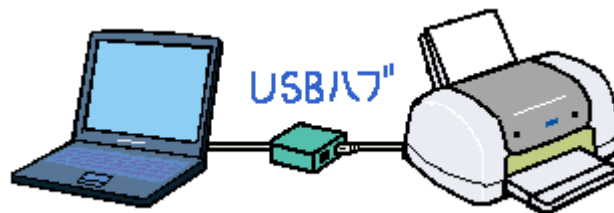

✓ チェック

USB ハブをお使いの場合に、USB ハブはコンピュータに正しく認識されていますか？

コンピュータで USB ハブが正しく認識されているかをご確認ください。

コンピュータをチェック

ご利用の OS を選択してください。

- ▶ 「Mac OS 8 / 9 の場合 (コンピュータをチェック)」174
- ▶ 「Mac OS X の場合 (コンピュータをチェック)」175

Mac OS 8 / 9 の場合 (コンピュータをチェック)

✓ チェック

プリンタドライバは正常にインストールされていますか？

[アップル] メニューの [セクタ] をクリックして [セクタ] 画面を表示し、本プリンタのアイコンの有無をご確認ください。

アイコンがある場合は、正常にインストールされています。
アイコンがない場合は、プリンタドライバがインストールされていないので、『プリンタ準備ガイド』の手順に従ってインストールしてください。



✓ チェック

印刷先（ポート）の設定は正しいですか？

実際にプリンタを接続しているポートに対して異なるポートを設定していると印刷できません。
印刷先の設定をご確認ください。

⇒ 「プリンタドライバ「選択方法」(Mac OS 8 / 9)」 181

✓ チェック

EPSON Monitor IV のステータスが [一時停止] になっていませんか？

EPSON Monitor IV を表示して、[プリントキューの開始] ボタンまたは  ボタンをクリックしてください。
表示方法：⇒ 「EPSON Monitor IV」 190

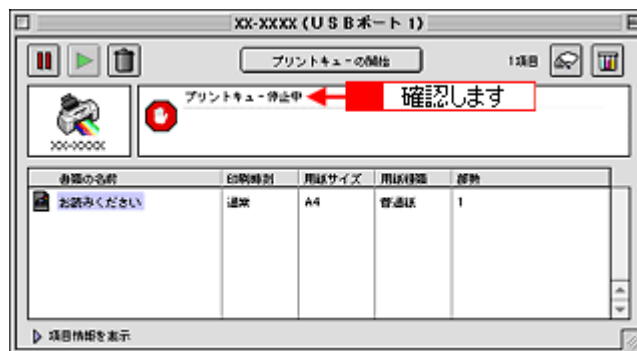

Mac OS X の場合（コンピュータをチェック）

✓ チェック

プリンタドライバは正常にインストールされていますか？また、プリンタリストに追加されていますか？

[プリントセンター] または [プリンタ設定ユーティリティ] を表示して、お使いのプリンタが追加されているかをご確認ください。

⇒ 「プリンタドライバ「追加方法」(Mac OS X)」 182

✓ チェック**印刷のステータスが [一時停止] になっていませんか？**

[プリントセンター] または [プリンタ設定ユーティリティ] を表示して、停止中のプリンタドライバをダブルクリックして以下の画面を表示し、[ジョブを開始] ボタンをクリックしてください。
画面の表示方法：☞「プリンタドライバ「追加方法」(Mac OS X)」182

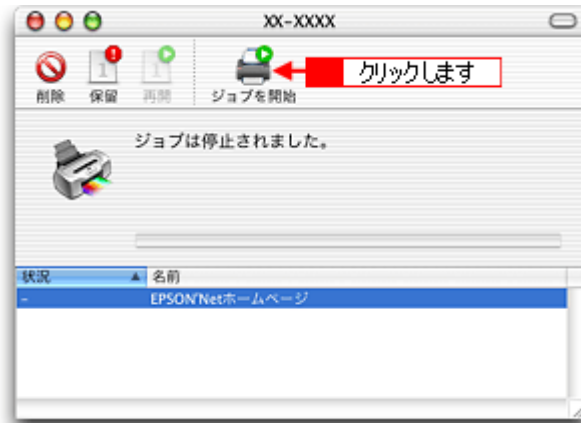
**以上を確認しても印刷が始まらない場合は****✓ チェック****プリンタドライバを削除（アンインストール）して、もう一度インストールしてみましょう。**

以上の項目を確認しても印刷が始まらないときは、プリンタドライバが正常にインストールされていない可能性があります。
一旦、プリンタドライバを削除（アンインストール）して、もう一度インストールしてみてください。
☞「ソフトウェアの削除方法」201

その他のトラブル

✓ チェック

ヘッドクリーニングが動作しない

プリンタがエラーになっていないか、プリンタのランプ表示をご確認ください。
また、インクがないときや残り少ないときは、ヘッドクリーニングができません。新しいインクカートリッジに交換してください。

▶▶ 「ランプ表示」 312

▶▶ 「インクカートリッジの交換方法」 278

✓ チェック

黒印刷しかしていないのにカラーインクが減っている

本プリンタでは用紙種類によって、カラーインクを使った混色黒印刷を行う場合があります。また、印刷時以外にも、以下の動作時にブラック / カラー両方のインクが消費されます。

- ・ ヘッドクリーニング時
- ・ セルフクリーニング時
セルフクリーニングとは、プリントヘッドのノズルの目詰まりを防ぐために、すべてのインクを微量吐出して、ノズルの乾燥を防ぎます。印刷実行前などに自動的に行われます。

◆◆クリーニング時にブラックとカラー両方のインクを使う理由◆◆

ノズルにインクが詰まると、インクが出なくなったりかすれたりして正常に印刷できなくなります。黒のみの印刷をしていても、ある日突然カラー印刷をしたくなった際に、カラーインクが出ないということでは使い物になりません。そのため、双方のノズルをクリーニングして、常に良好な状態にしておく仕組みになっています。

✓ チェック

連続して印刷をしている途中で印刷速度が遅くなった

印刷状況により異なりますが、約 40 分以上連続印刷を行うと、用紙を送る動作やヘッドの動作が一旦停止するなど、印刷速度が遅くなる場合があります。

これは、高温によりプリンタ内部の部品が損傷するのを防ぐためです。

印刷速度が遅くなっても、そのまま印刷を続けることはできますが、印刷を中断し電源をオンにしたまま 30 分程度放置することをお勧めします。（電源をオフにして放置しても回復しません。）

その後印刷を再開すると、通常の方法で印刷できるようになります。

✓ チェック

印刷に時間がかかる、印刷がなかなか始まらない

Macintosh 本体のシステムの空きメモリ容量が少ないと、印刷に時間がかかる（または印刷がなかなか始まらない）場合があります。

未使用のアプリケーションソフトを終了するなどしてメモリの空き容量を増やしてください。

システムの空きメモリ容量とは、[このコンピュータについて...] を選択したときのウィンドウに表示される「最大未使用ブロック:」の値です。

必要な空きメモリ容量が得られない場合は、暫定的に Macintosh の仮想メモリを使用してみてください。（[システムが使用するメモリ] + [印刷に必要な空きメモリ容量] 以上の値を割り当ててください。）

✓ チェック

セレクト画面にプリンタドライバが表示されない

本プリンタのプリンタドライバは漢字 Talk7.5 以降に付属の Quick Draw GX には対応していません。Quick Draw GX がインストールされていると、セレクト画面に、本プリンタのプリンタドライバは表示されませんので、Quick Draw GX を使用停止にしてください。

1. 「caps lock」キーを解除しておきます。
2. スペースバーを押したままにして Macintosh を起動します。(機能拡張マネージャが開きます。)
3. Quick Draw GX 拡張機能をクリックして [使用停止] にします。
(チェック印のない状態になります。)
4. 機能拡張マネージャを閉じます。

✓ チェック

漏洩電流について

多数の周辺機器を接続している環境下では、本プリンタに触れた際に電気を感じる場合があります。
このようなときには、本プリンタを接続しているコンピュータなどからアース(接地)を取ることをお勧めいたします。

ソフトウェア情報

プリンタドライバとは？

プリンタを使うためには、プリンタドライバというソフトウェアをコンピュータにインストールする（組み込む）必要があります。

プリンタドライバの主な働きは以下の通りです。

- ▶ 「印刷データの配達屋さん」 179
- ▶ 「印刷条件の受付屋さん」 179
- ▶ 「便利な機能がたくさん」 180

印刷データの配達屋さん

プリンタドライバは、印刷の際にコンピュータから受け取った印刷データをプリンタに送ります。プリンタドライバがインストールされていないと、配達屋が不在になり印刷できません。プリンタドライバは必ずインストールしてください。

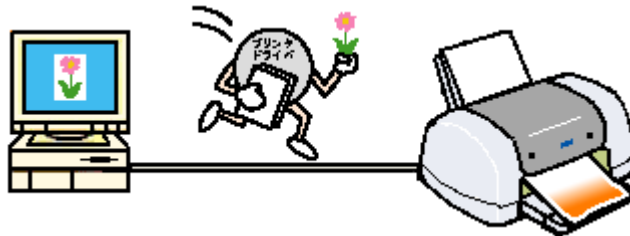

印刷条件の受付屋さん

プリンタドライバの設定画面では、印刷方向や用紙サイズなどの詳しい印刷条件を設定できます。

- ▶ 「プリンタドライバ「画面の表示方法」」 186

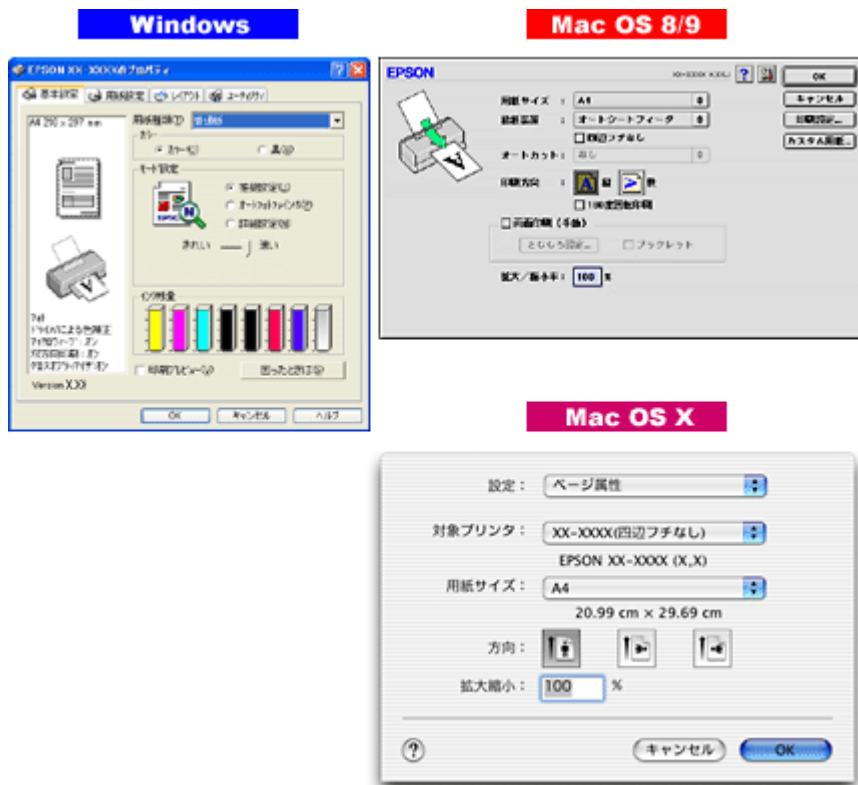

便利な機能がたくさん

プリンタドライバには「拡大 / 縮小して印刷する機能」、「マークを重ねて印刷する機能」、「複数ページを 1 枚の用紙に割り付けて印刷する機能」などの便利な印刷機能がたくさん搭載されています。



ポイント

- ◆◆プリンタドライバのバージョンアップ◆◆
 いろいろな改良が加えられた最新のプリンタドライバを使用することで、より快適に印刷できるようになる場合があります。
 ⇨「プリンタドライバ「バージョンアップ」」195

プリンタドライバ「選択方法」／「追加方法」

このページのもくじ

- ① 「プリンタドライバ「選択方法」(Mac OS 8／9)」 181
- ② 「プリンタドライバ「追加方法」(Mac OS X)」 182

プリンタドライバ「選択方法」(Mac OS 8／9)

印刷前に、[セレクト] で本プリンタのプリンタドライバを選択しておく必要があります。
以下の手順に従って、プリンタドライバを選択してください。

ポイント

一度選択すれば、同じプリンタを使っている限り、再選択する必要はありません。

選択手順

1. コンピュータとプリンタがケーブルでしっかり接続されていることを確認して、プリンタの電源をオンにします。
2. [アップル] メニューをクリックして、[セレクト] をクリックします。



3. 本プリンタのアイコンをクリックし、[USB ポート] または [FireWire ポート] が選択されていることを確認します。

画面は USB で接続している場合です



ポイント

◆◆バックグラウンドプリントについて◆◆

[入] をクリックすると、印刷中に文書作成や画像編集など別の作業ができるようになります。

☞☞「バックグラウンドプリントの設定」 199

こんなときは

◆◆ [ポート] が表示されない◆◆

プリンタの電源がオンになっていない、またはケーブルがしっかり接続されていない可能性があります。もう一度ご確認ください。

4. 画面左上の  ボタンをクリックして、画面を閉じます。

以上で、プリンタドライバの選択は終了です。
これ以降は、ここで選択したプリンタを使用できます。

プリンタドライバ「追加方法」(Mac OS X)

印刷前に、[プリントセンター] または [プリンタ設定ユーティリティ] で本プリンタのプリンタドライバを追加しておく必要があります。

以下の手順に従って、プリンタドライバを追加してください。

ポイント

一度追加すれば、同じプリンタを使っている限り、再追加する必要はありません。

追加手順

1. コンピュータとプリンタがケーブルでしっかり接続されていることを確認して、プリンタの電源をオンにします。
2. ハードディスクのアイコンをダブルクリックします。



3. [アプリケーション] フォルダをダブルクリックして、[ユーティリティ] フォルダをダブルクリックします。

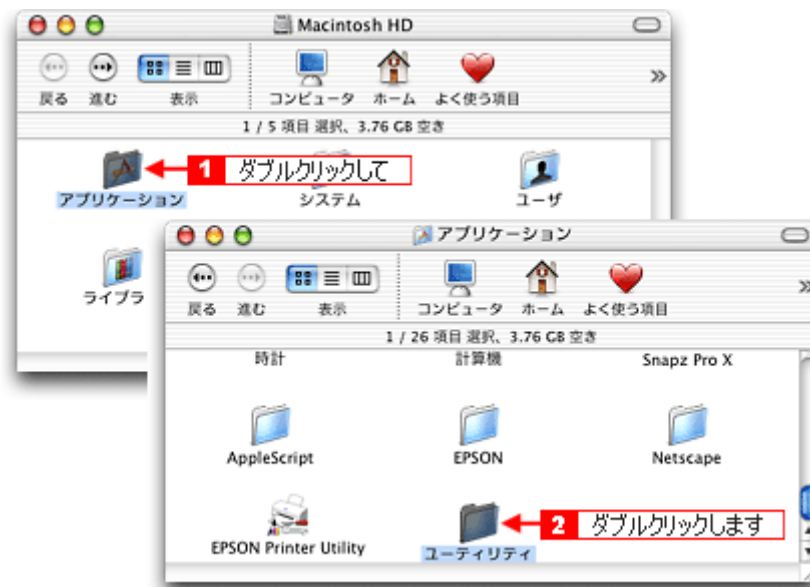

4. [プリントセンター] または [プリンタ設定ユーティリティ] をダブルクリックします。
画面は、プリントセンター (Mac OS X v10.2) の場合です。

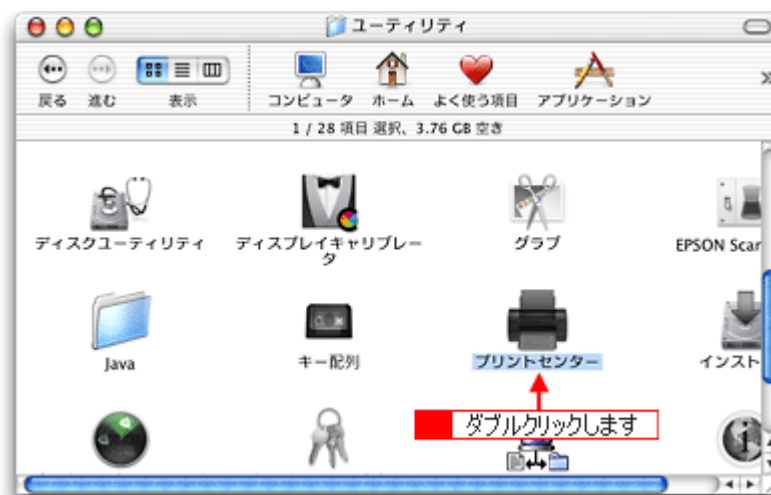

5. 以下のどちらかの画面が表示されます。どちらの場合も [追加] ボタンをクリックします。



6. 画面の上のリストをクリックして、[EPSON USB] または [EPSON FireWire] を選択します。
画面は USB で接続している場合です。

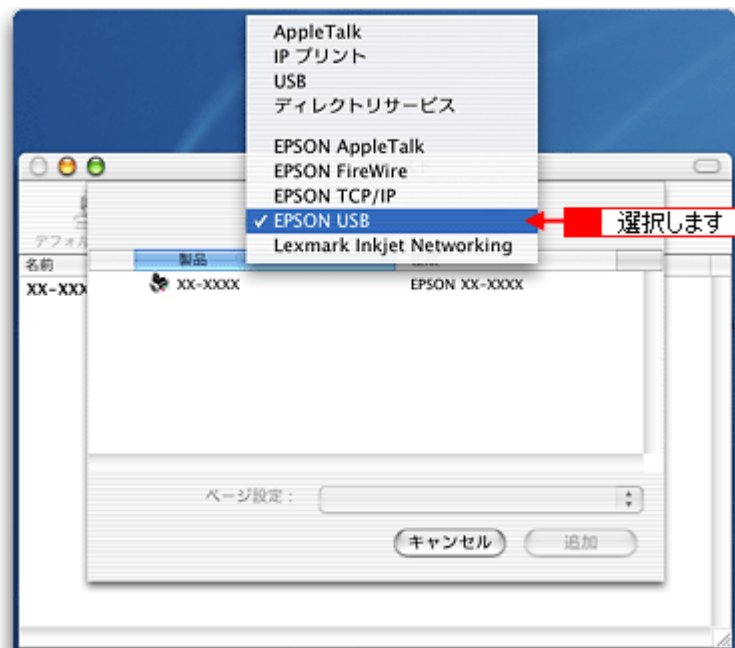

7. プリンタ名をクリックし、ページ設定で [すべてを選択] を選択して、[追加] ボタンをクリックします。

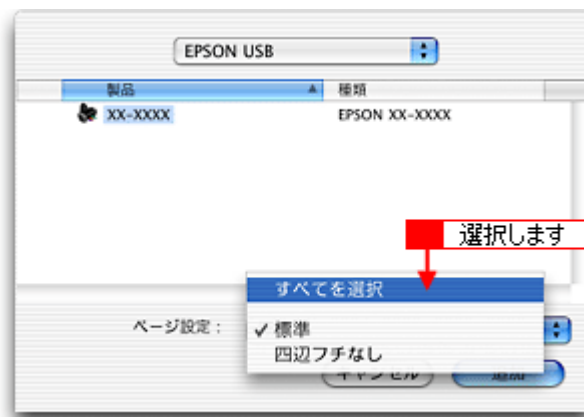

下表の通り、印字領域ごとにプリンタドライバが分かれています。個別に追加することもできますが、追加した印字領域の印刷しかできませんので、[すべてを選択]を選択してすべてのプリンタドライバを追加することをお勧めします。

選択項目	説明
標準	余白が3mmできます。
四辺フチなし	四辺フチなし印刷します。
ロール紙（定形 / 長尺）	ロール紙に印刷します。左右の余白が3mmできます。
ロール紙（左右フチなし、定形）	ロール紙に左右フチなし印刷します。
ロール紙（左右フチなし、長尺）	帯状に長いデータを左右フチなし印刷します。
手差し（フォトアルバム）	フォトアルバム紙に印刷します。余白が3mmできます。
手差し（左右フチなし、フォトアルバム）	フォトアルバム紙に四辺フチなし印刷します。
手差し（定形紙）	フォトスタンド紙に印刷します。余白が3mmできます。 また、CD/DVDに印刷します。
手差し（四辺フチなし、定形紙）	フォトスタンド紙に四辺フチなし印刷します。

8. [プリントセンター] または [プリンタ設定ユーティリティ] を閉じます。

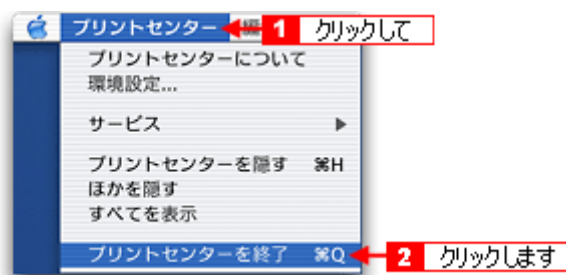

以上で、プリンタドライバの追加は終了です。
これ以降は、ここで追加したプリンタを使用できます。

プリンタドライバ「画面の表示方法」

ご利用の OS を選択してください。

- ▼ 「Mac OS 8 / 9 の場合（プリンタドライバ「画面の表示方法）」 186
- ▼ 「Mac OS X の場合（プリンタドライバ「画面の表示方法）」 187

Mac OS 8 / 9 の場合（プリンタドライバ「画面の表示方法」）

プリンタドライバの画面は 2 種類あり、それぞれ表示する手順が異なります。

- ▼ 「[プリント] 画面を表示する（Mac OS 8 / 9）」 186
- ▼ 「[用紙設定] 画面を表示する」 186

ポイント

お使いのアプリケーションソフトによって手順が異なる場合があります。その場合は、アプリケーションソフトの取扱説明書をご覧ください。

[プリント] 画面を表示する（Mac OS 8 / 9）

印刷品質に関する設定をする画面です。

- アプリケーションソフト上で、[ファイル] メニューをクリックして、[プリント]（または [印刷] など）をクリックします。

画面は Simple Text の場合です。



[プリント] 画面が表示されます。

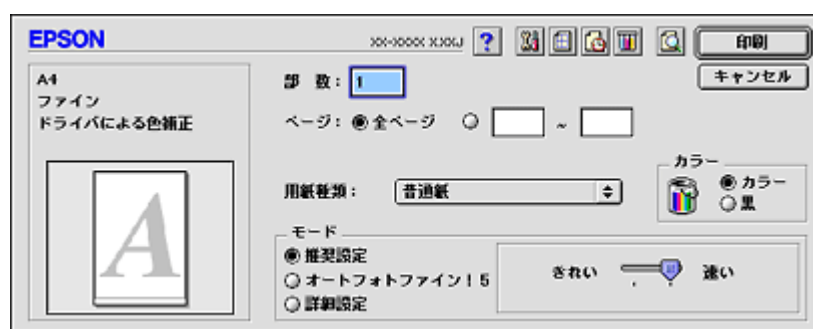

[用紙設定] 画面を表示する

用紙に関する設定をする画面です。

- アプリケーションソフト上で、[ファイル] メニューをクリックして、[用紙設定] をクリックします。

画面はSimple Textの場合です。



[用紙設定] 画面が表示されます。



Mac OS X の場合（プリンタドライバ「画面の表示方法」）

プリンタドライバの画面は2種類あり、それぞれ表示する手順が異なります。

- 「[プリント] 画面を表示する (Mac OS X)」 187
- 「[ページ設定] 画面を表示する」 188

ポイント

お使いのアプリケーションソフトによって手順が異なる場合があります。その場合は、アプリケーションソフトの取扱説明書をご覧ください。

[プリント] 画面を表示する (Mac OS X)

印刷に関する設定をする画面です。

1. アプリケーションソフト上で、[ファイル] メニューをクリックして、[プリント]（または [印刷] など）をクリックします。

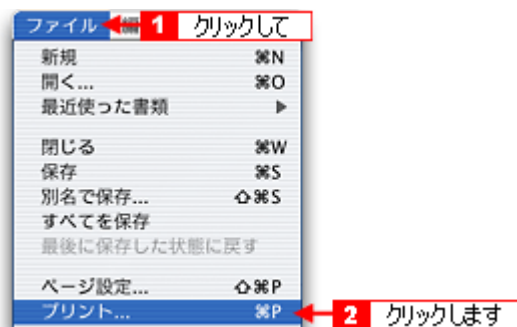

[プリント] 画面が表示されます。



[ページ設定] 画面を表示する

ページ（用紙）に関する設定をする画面です。

1. アプリケーションソフト上で、[ファイル] メニューをクリックして、[ページ設定]（または [用紙設定] など）をクリックします。

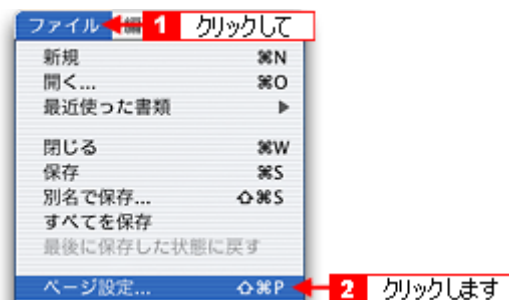

[ページ設定] 画面が表示されます。

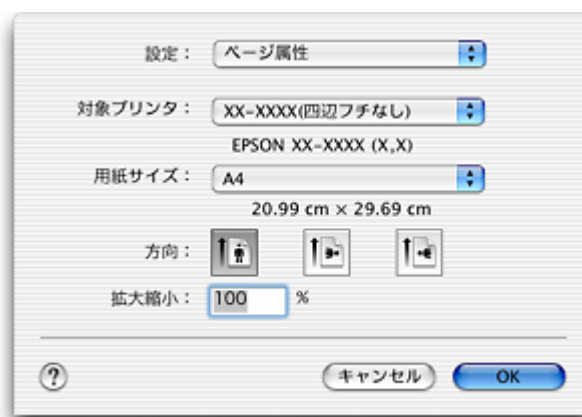

プリンタドライバ「各画面の説明（ヘルプの表示方法）」

プリンタドライバの各画面、各項目の説明は、『ヘルプ』をご覧ください。

ヘルプの表示方法

ご利用の OS を選択してください。

- 🔴 「Mac OS 8 / 9 の場合（ヘルプの表示方法）」 189
- 🔴 「Mac OS X の場合（ヘルプの表示方法）」 189

Mac OS 8 / 9 の場合（ヘルプの表示方法）

画面の上部にある  ボタンをクリックしてください。

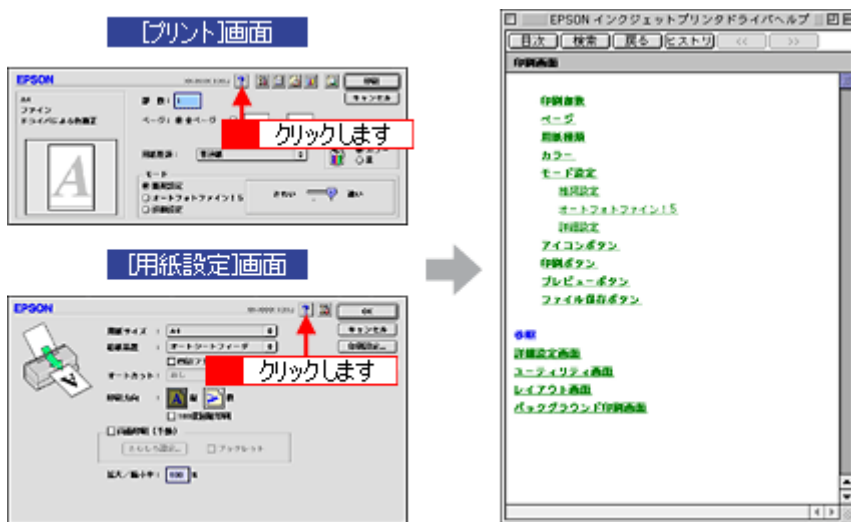

Mac OS X の場合（ヘルプの表示方法）

画面上にある [ヘルプ] ボタンをクリックしてください。

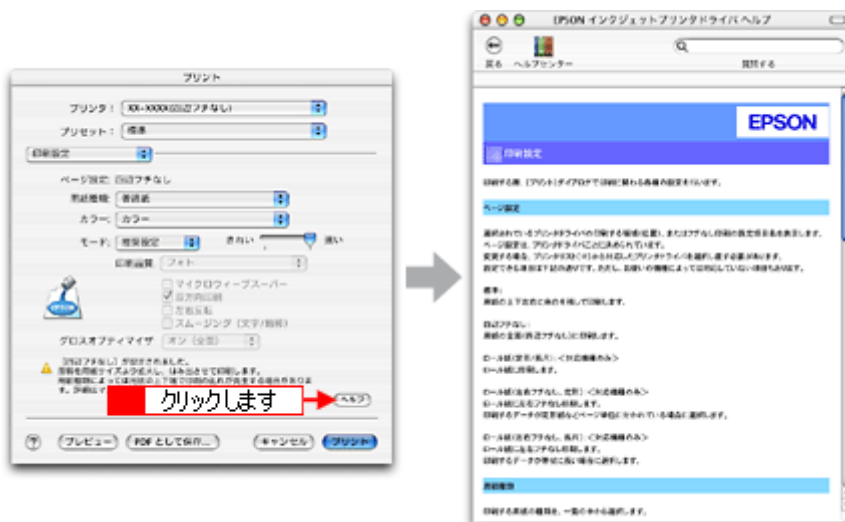

プリンタドライバ「印刷状況の確認画面」

ご利用の OS を選択してください。

- ▶ 「Mac OS 8 / 9 の場合（プリンタドライバ「印刷状況の確認画面」）」 190
- ▶ 「Mac OS X の場合（プリンタドライバ「印刷状況の確認画面」）」 191

Mac OS 8 / 9 の場合（プリンタドライバ「印刷状況の確認画面」）

EPSON Monitor IV で印刷状況を確認できます。

EPSON Monitor IV

EPSON Monitor IV は、バックグラウンドプリントと、印刷中の書類やこれから印刷する書類を確認したり、印刷を中止したりできます。

EPSON Monitor IV を表示するには、印刷中に、画面右上のアプリケーションメニューから [EPSON Monitor IV] を選択してください。

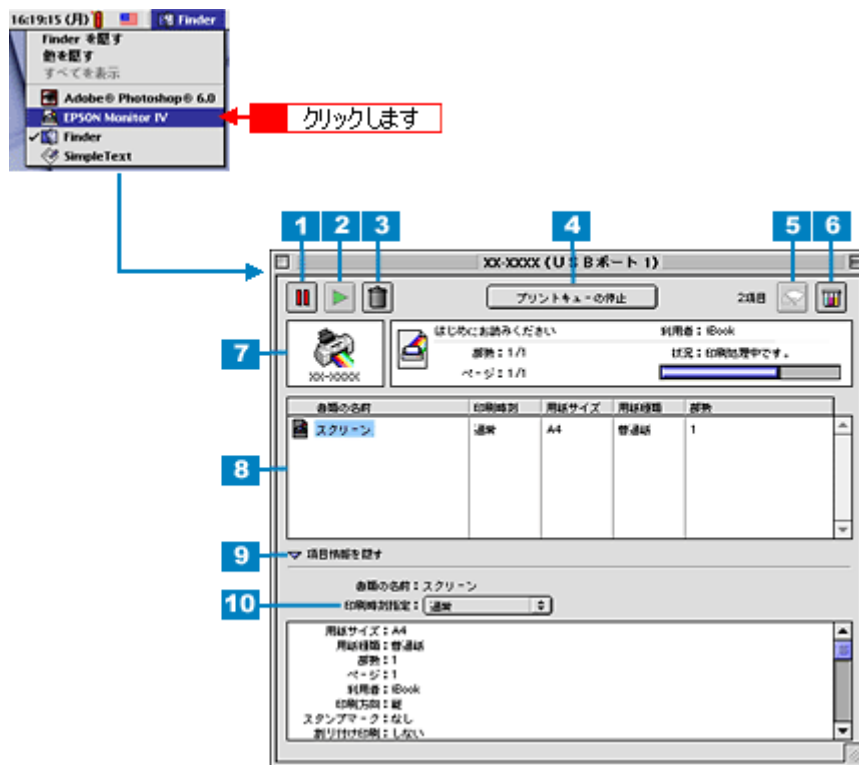

1	ボタン	印刷を一時停止 / 保留にするボタンです。 印刷中のデータ (7) または印刷待ちデータ一覧 (8) のデータをクリックして、このボタンをクリックしてください。
2	ボタン	一時停止 / 保留を解除して印刷を再開するボタンです。 印刷待ちのデータ (7) または印刷待ちデータ一覧 (8) の一時停止 / 保留状態になっているデータををクリックして、このボタンをクリックしてください。
3	ボタン	印刷データを削除するボタンです。 印刷中のデータ (7) または印刷待ちデータ一覧 (8) のデータをクリックして、このボタンをクリックしてください。
4	[プリントキューの停止] / [プリントキューの開始]	プリントキューを停止 / 開始するボタンです。 [プリントキューの停止] をクリックすると、すべての印刷が停止されます。(印刷データは、Macintosh を終了してもすべて保持されます。)[プリントキューの開始] をクリックすることで、印刷を再開できます。
5	ボタン	プリントヘッドのノズルをクリーニングするボタンです。印刷中は実行できません。

6	 ボタン	インク残量を表示するボタンです。
7	状態表示部	印刷中の書類の名称や進行状況などが表示されます。
8	印刷待ちデータ一覧	印刷待ちの書類が表示されます。
9	項目情報を隠す/表示	クリックすると、項目情報（画面下部）の表示 / 非表示を切り替えることができます。
10	項目情報	印刷データの名称やプリンタドライバの設定状況などが表示されます。 印刷中のデータ（7）または印刷待ちデータ一覧（8）のデータをクリックしてください。[印刷時刻指定]では、印刷の順番を指定できます。

ポイント

バックグラウンドプリントを [切] に設定してある場合は、上記操作をすると以下の画面が表示されます。印刷の進行状況とインクの残量だけを確認できます。

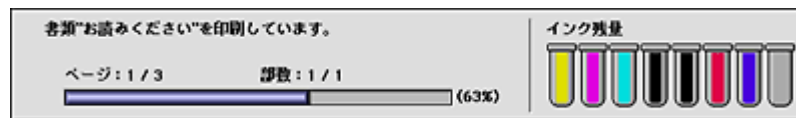

⇒「バックグラウンドプリントの設定」199

こんなときは

◆◆印刷していないときの表示方法◆◆

ハードディスク内の [システムフォルダ] - [機能拡張フォルダ] にある [EPSON Monitor IV] アイコンをダブルクリックしてください。

Mac OS X の場合（プリンタドライバ「印刷状況の確認画面」）

[プリントセンター] または [プリンタ設定ユーティリティ] によって確認できます。

印刷途中の場合は、[プリントセンター] または [プリンタ設定ユーティリティ] アイコンが [Dock] 内に表示されていますので、このアイコンをクリックしてください。

1. [Dock] 内の [プリントセンター] または [プリンタ設定ユーティリティ] アイコンをクリックします。



2. プリント中のプリンタ名をダブルクリックします。

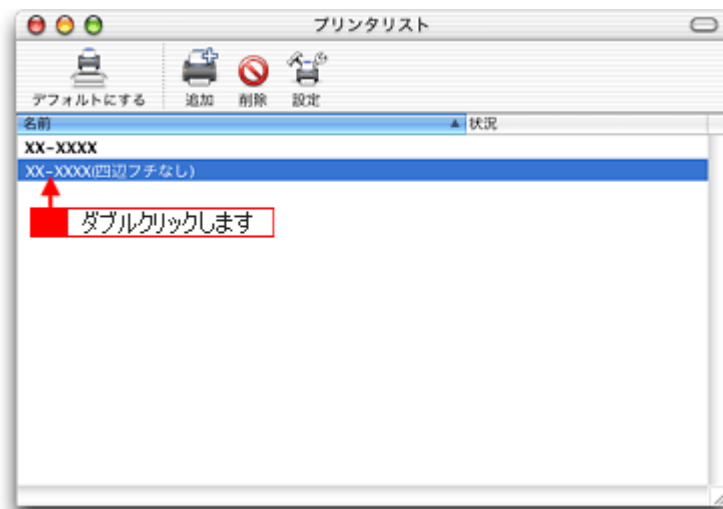

印刷状況が表示されます。

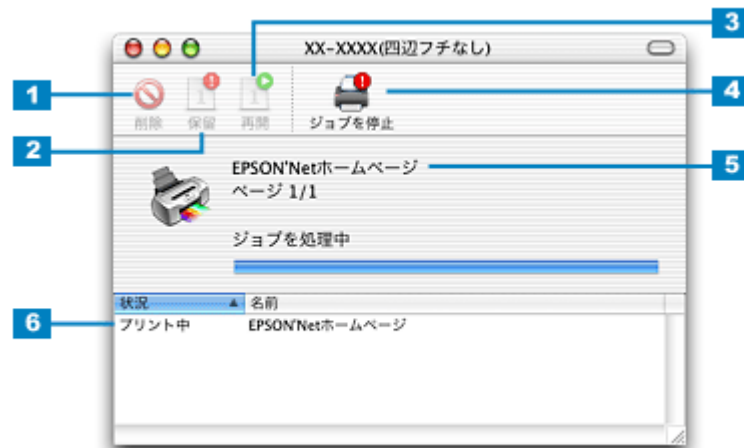

1	[削除] ボタン	印刷データを削除するボタンです。 印刷データ一覧のデータをクリックして、このボタンをクリックしてください。
2	[保留] ボタン	印刷を一時停止 / 保留にするボタンです。 印刷データ一覧のデータをクリックして、このボタンをクリックしてください。
3	[再開] ボタン	一時停止 / 保留を解除して印刷を再開するボタンです。 印刷データ一覧の一時停止 / 保留状態になっているデータをクリックして、このボタンをクリックしてください。
4	[ジョブを停止] / [ジョブを開始] ボタン	ジョブ (印刷) を停止 / 開始するボタンです。 [ジョブを停止] をクリックすると、すべての印刷が停止されます。(印刷データは、Macintosh を終了してもすべて保持されます。)[ジョブを開始] をクリックすることで、印刷を再開できます。
5	状態表示部	印刷中の書類の名称や進行状況などが表示されます。
6	印刷データ一覧	印刷待ちの書類が表示されます。

プリンタドライバ「モニタ機能の設定」

プリンタの状態を画面で確認することができますが、その確認機能を設定する方法を説明します。
 どのような場合にエラー表示するか、音声通知するかなどを設定できます。

⇒「プリンタ状態を画面で確認」 315

設定手順

ポイント

Mac OS X の場合、モニタ機能は設定できません。

1. プリンタドライバの設定画面（[プリント] 画面または [用紙設定] 画面）を表示します。

⇒「プリンタドライバ「画面の表示方法」」 186

2.  ボタンをクリックします。

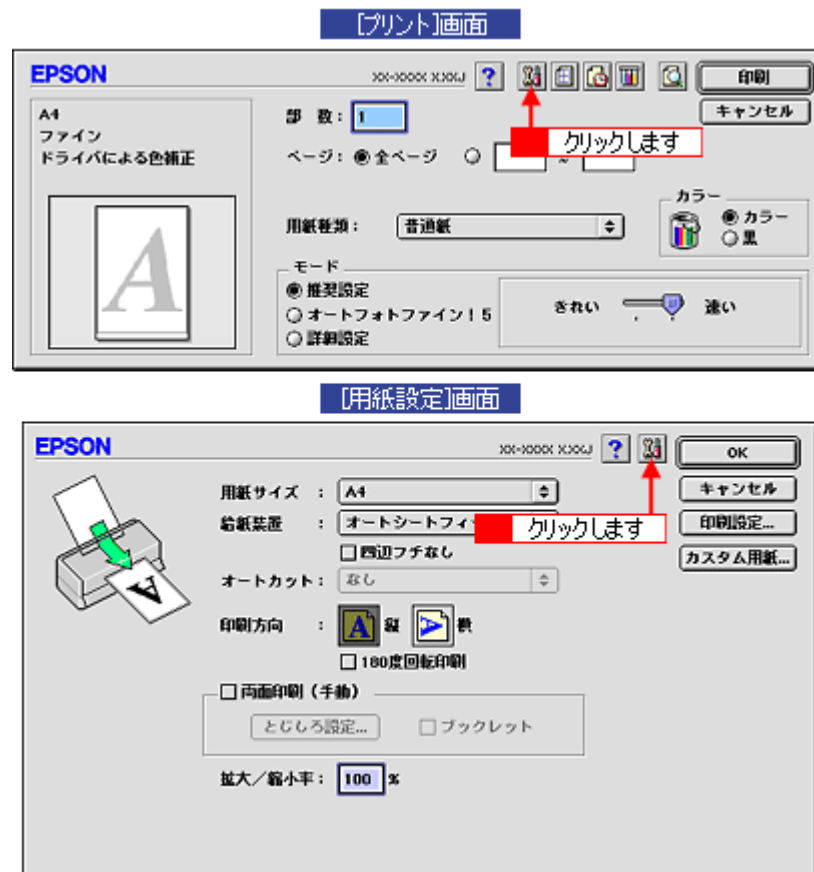

3. [環境設定] ボタンをクリックします。

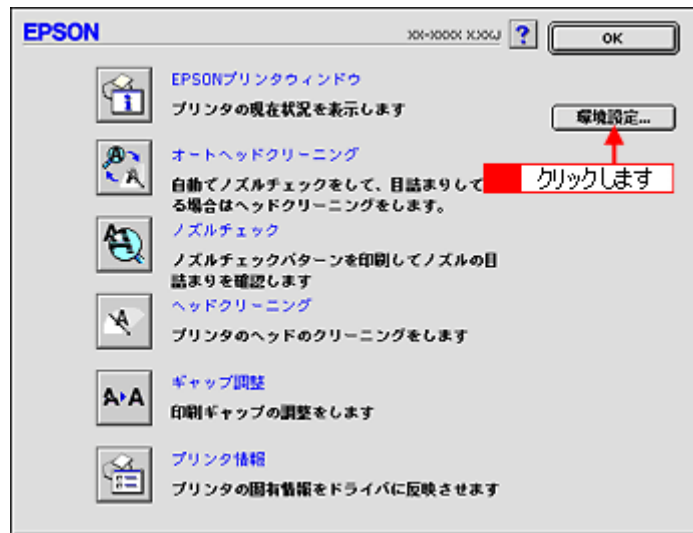

4. 各項目を設定して、[OK] ボタンをクリックします。



1	エラー通知	プリンタで発生したエラーの通知方法を選択します。
2	警告通知	警告の通知方法を選択します。
3	スプールファイル保存フォルダ	印刷データを一時的に保存しておくためのフォルダを変更する場合は [選択] ボタンをクリックします。
4	コピー印刷ファイル保存フォルダ	同じ印刷データを複数枚印刷する際に、一時的に印刷データを保存しておくためのフォルダを変更する場合は、[選択] ボタンをクリックしてください。
5	印刷データをハードディスクに保存した後、プリンタへ送信する	チェックすると、印刷データをハードディスクに一旦保存してから、プリンタに送信します。同じデータを複数部印刷する場合に印刷速度が向上することがあります。また、動作の遅い Macintosh でご使用になると、印刷中に一時的にプリントヘッドが停止するようなことが回避され、印刷品質の低下を防ぐことができます。
6	印刷前にエラーを確認する	印刷を実行する前に、プリンタでエラーが発生していないかどうかを確認する場合は、チェックします。
7	印刷前にインクニアンドを確認する	印刷を実行する前に、インク残量が少ないかどうかを確認する場合は、チェックします。
8	[初期状態に戻す]	設定値を初期の状態に戻す場合にチェックします。
	[OK]	環境設定を保存して終了する場合にチェックします。

以上で設定は終了です。

プリンタドライバ「バージョンアップ」

プリンタドライバをバージョンアップすることによって、今まで起こっていたトラブルが解消されることがあります。できるだけ最新のプリンタドライバをお使いいただくことをお勧めします。

最新プリンタドライバの入手方法

エプソン販売のホームページからダウンロードしてください。

【アドレス】 <http://www.i-love-epson.co.jp/guide/ink/>

ダウンロード方法 / インストール方法は、ダウンロードするページに掲載されていますので、そちらをご覧ください。

The screenshot shows the Epson support website interface. At the top, there is a search bar and navigation tabs for '製品情報', 'サポート', 'ダウンロード', 'イベント・キャンペーン', 'ビジネスソリューション', 'PRINTOWN', and 'PHOTO GARDEN'. The main content area is titled 'インクジェットプリンタ ナビゲーションサイト' and contains a list of links and information:

- Information**
 - 内容
 - カラリオ新ラインナップ好評発売中！
 - Microsoft[®] Windows[®] XP対応について
 - MacOS X 対応について
- ナビゲーションメニュー**
 - ▼ **ドライバダウンロードページへ**
最新のプリンタドライバをダウンロードするならこちら！
 - ▼ **よくある製品のお問い合わせ FAQ**
皆様から頻りに寄せいただく質問とそれに対する回答集です。
 - ▼ **プリンタ消耗品ページ**
プリンタに対応した用紙・消耗品をご紹介します！
 - ▼ **消耗品オンラインショップ**
欲しいエプソン純正消耗品を、今すぐここで注文できます！
 - ▼ **EPSON PRINTOWN**
楽しくお得なプリント生活を応援！I Love レシビ・I Love クーポン・I Love 送券・カラリオコミック等いろいろなメニューをご用意しています。 **New!**
 - ▼ **Webプリワールド**
写真をカードに加工できる「GreetingCARD」、平フォックスやブックカバーが作れる「DIY」コーナーをご用意。
 - ▼ **EPSON 使用済みカートリッジ回収ポスト設置店一覧** **New!**
個別にエプソン純正消耗品を販売している店をご紹介します。
 - ▼ **ショールームのご案内**
エプソン製品を目で見て触れて、確かめてください。
 - ▼ **エプソン・デジタル・カレッジ(パソコンスクール)のご案内**
エプソン製品を使いこなす為の、パソコンスクールです。
 - ▼ **開発者向け技術文書&SDKダウンロード(EPSON Developer Relations Japan)**

2003年11月1日現在

こんなときは

◆◆ CD-ROM での郵送をご希望の場合は◆◆

「エプソンディスクサービス」で実費にて承っております。「エプソンディスクサービス」の問い合わせ先については、『プリンタ補足説明書』巻末の「お問い合わせ先一覧」をご覧ください。

ダウンロード／インストール手順

ホームページに掲載されているプリンタドライバは圧縮（※ 1）ファイルになっていますので、以下の手順でファイルをダウンロードし、解凍（※ 2）してからインストールしてください。

※ 1 圧縮：1つ、または複数のデータをまとめて、データ容量を小さくすること。

※ 2 解凍：圧縮されたデータを展開して、元のファイルに復元すること。

1. ホームページのダウンロードサービスから対象のプリンタを選択します。
2. プリンタドライバをハードディスク内の任意のディレクトリへダウンロードし、解凍してからインストールを実行します。

手順については、ホームページ上の [ダウンロード方法・インストール方法はこちら] をクリックしてください。

I Love EPSON 検索 [MyEPSON] ID パスワード 新規登録 EPSON
 製品情報 サポート ダウンロード イベント・キャンペーン ビジネスソリューション PRINTOWN PHOTO GARDEN
ダウンロードサービス Download
 ダウンロード方法・インストール方法
 Windows2000で一括ダウンロードをご利用の方は[こちら](#)
 Windows2000で分割ダウンロードをご利用の方は[こちら](#)
 WindowsXPで一括ダウンロードをご利用の方は[こちら](#)
 WindowsXPで分割ダウンロードをご利用の方は[こちら](#)

A. 一括ダウンロードの方はこちら

Download
 一括ダウンロード xc9053a.exe (8976167バイト)

B. 分割ダウンロードの方はこちら

下記のすべてのファイルをダウンロードしてください。

Download
 分割ダウンロード xc9053a1.exe (1453665バイト)

Download
 分割ダウンロード xc9053a2.cab (1379840バイト)

Download
 分割ダウンロード xc9053a3.cab (1379840バイト)

Download
 分割ダウンロード xc9053a4.cab (1379840バイト)

Download
 分割ダウンロード xc9053a5.cab (1379840バイト)

Download
 分割ダウンロード xc9053a6.cab (1379840バイト)

注意

最新バージョンのプリンタドライバをインストールする前に、必ず旧バージョンを削除してください。

⇒「ソフトウェアの削除方法」201

プリンタドライバ「システム条件」

付属のプリンタドライバを使用するために最小限必要なハードウェアおよびシステム条件は以下の通りです。

このページのもくじ

- ▼ 「Windows XP」 197
- ▼ 「Windows 2000」 197
- ▼ 「Windows Me」 197
- ▼ 「Windows 98」 198
- ▼ 「Mac OS 8 / 9」 198
- ▼ 「Mac OS X」 198
- ▼ 「プリンタモニタ機能の動作環境 (Windows)」 198

Windows XP

オペレーティングシステム	Windows XP 日本語版
CPU	Pentium (R) 300MHz 以上
主記憶メモリ	128MB 以上
ハードディスク空き容量	50MB 以上 (推奨 100MB 以上)
インターフェイス	USB/IEEE1394
ディスプレイ	SVGA (800 × 600) 以上の解像度

注意

Windows XP でインストールする場合は、「コンピュータの管理者」アカウントのユーザーでログオンしてください。「制限」アカウントのユーザーではインストールできません。なお、Windows XP をインストールしたときのユーザーは、「コンピュータの管理者」アカウントになっています。

Windows 2000

オペレーティングシステム	Windows 2000 日本語版
CPU	Pentium (R) 133MHz 以上
主記憶メモリ	128MB 以上
ハードディスク空き容量	40MB 以上 (推奨 100MB 以上)
インターフェイス	USB/IEEE1394
ディスプレイ	VGA (640 × 480) 以上の解像度

注意

Windows 2000 でインストールする場合は、管理者権限のあるユーザー (Administrators グループに属するユーザー) でログオンしてください。

Windows Me

オペレーティングシステム	Windows Me 日本語版
--------------	-----------------

CPU	Pentium (R) 150MHz 以上
主記憶メモリ	128MB 以上
ハードディスク空き容量	50MB 以上
インターフェイス	USB/IEEE1394
ディスプレイ	VGA (640 × 480) 以上の解像度

Windows 98

オペレーティングシステム	Windows 98 日本語版
CPU	Pentium (R) 以上
主記憶メモリ	128MB 以上
ハードディスク空き容量	50MB 以上
インターフェイス	USB
ディスプレイ	VGA (640 × 480) 以上の解像度

Mac OS 8 / 9

システムソフトウェア	Mac OS 8.6 以降 /Mac OS 9.x
インターフェイス	USB/IEEE1394
主記憶メモリ	96MB 以上 (256MB 以上を推奨)
ハードディスク空き容量	40MB 以上 (500MB 以上を推奨)

Mac OS X

システムソフトウェア	Mac OS X v10.2 以降
インターフェイス	USB/IEEE1394
主記憶メモリ	128MB 以上 (256MB 以上を推奨)
ハードディスク空き容量	40MB 以上 (500MB 以上を推奨)

プリンタモニタ機能の動作環境 (Windows)

プリンタモニタ機能の動作環境は以下の通りです。

- ・ IBM PC-AT 互換機 (双方向通信機能のある機種)

ポイント

推奨以外のプリンタケーブルを使用したり、プリンタ切換機、ソフトウェアのコピー防止のためのプロテクタ (ハードウェアキー) などをコンピュータとプリンタの間に装着すると、双方向通信やデータ転送が正常にできない場合があります。

バックグラウンドプリントの設定

バックグラウンドプリントとは、印刷しながら別の作業が行えるようにする印刷処理のことです。バックグラウンドプリントの設定を「入」にすると、印刷中に文書作成や画像編集など別の作業ができるようになります。

また、EPSON Monitor IV が有効になります。

⇒ 「EPSON Monitor IV」 190

ポイント

- バックグラウンドプリントを行うと、マウスカーソルが滑らかに動かなくなったり、印刷に時間がかかる場合があります。その場合は、バックグラウンドプリントを「切」にしてください。
- Mac OS X の場合、バックグラウンドプリントの設定はできません。

バックグラウンドプリントの設定方法は2つあります。

① 「設定方法 1」 199

② 「設定方法 2」 200

設定方法 1

1. [アップル] メニューをクリックして、[セクタ] をクリックします。



2. バックグラウンドプリントの「入」をクリックします。



3. 画面左上の □ ボタンをクリックして、画面を閉じます。

以上で、バックグラウンドプリントが有効になりました。設定は終了です。

設定方法 2

1. プリンタドライバの [プリント] 画面を表示します。

⇒ 「[プリント] 画面を表示する (Mac OS 8 / 9)」 186

2.  ボタンをクリックします。



3. バックグラウンドプリントの [入] をクリックして、[OK] ボタンをクリックします。

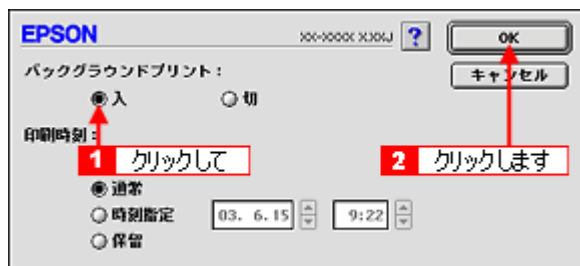

以上で、バックグラウンドプリントが有効になりました。設定は終了です。

ソフトウェアの削除方法

ソフトウェアを削除する手順を説明します。

- ▼ 「ソフトウェアの削除方法」 201
- ▼ 「プリンタ操作ガイドの削除方法」 205

ソフトウェアの削除方法

ご利用の OS 選択をしてください。

- ▼ 「Mac OS 8 / 9 の場合 (ソフトウェアの削除方法)」 201
- ▼ 「Mac OS X の場合 (ソフトウェアの削除方法)」 202

Mac OS 8 / 9 の場合 (ソフトウェアの削除方法)

1. プリンタの電源をオフにして、ケーブルを取り外します。
2. 起動しているアプリケーションソフトを終了します。
3. プリンタソフトウェア CD-ROM をセットします。
4. 画面を下のの方にスクロールさせ、削除するソフトウェアのフォルダをダブルクリックします。

画面は、プリンタドライバを削除する場合です。

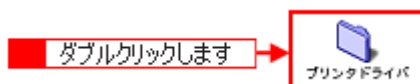

5. [インストーラ] アイコンをダブルクリックします。

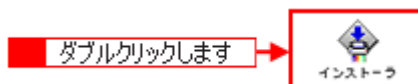

こんなときは

◆◆プリンタドライバの場合◆◆

[DISK1] フォルダをダブルクリックしてから、[インストーラ] アイコンをダブルクリックします。



そして、[続ける] ボタンをクリックした後、使用許諾契約書の画面が表示されるので内容を確認して [同意] ボタンをクリックします。



6. [アンインストール] を選択して [アンインストール] ボタンをクリックします。

削除が実行されます。

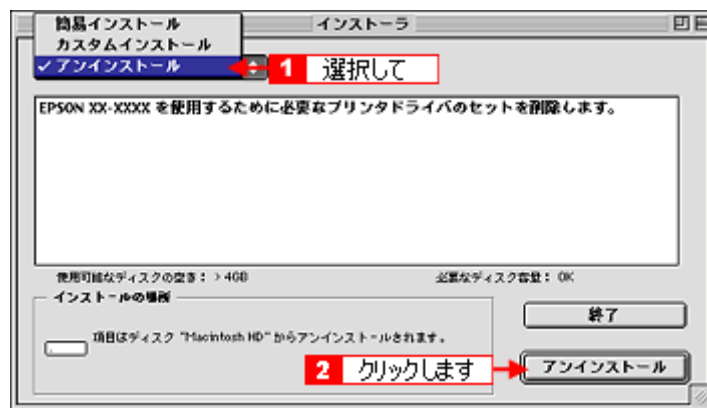

ポイント

以下のような画面が表示された場合は、[続ける] ボタンをクリックします。

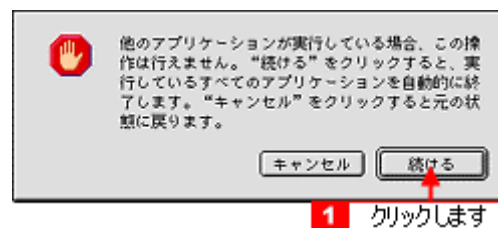

Mac OS X の場合（ソフトウェアの削除方法）

1. プリンタの電源をオフにして、ケーブルを取り外します。
2. 起動しているアプリケーションソフトを終了します。
3. ハードディスクのアイコンをダブルクリックします。



4. [アプリケーション] フォルダをダブルクリックして、[ユーティリティ] フォルダをダブルクリックします。

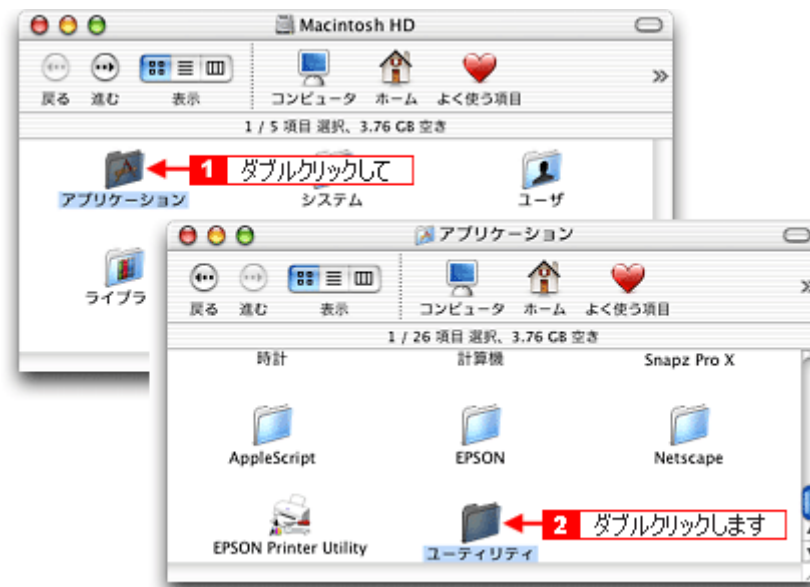

5. [プリントセンター] または [プリンタ設定ユーティリティ] をダブルクリックします。
画面は、プリントセンター (Mac OS X v10.2) の場合です。

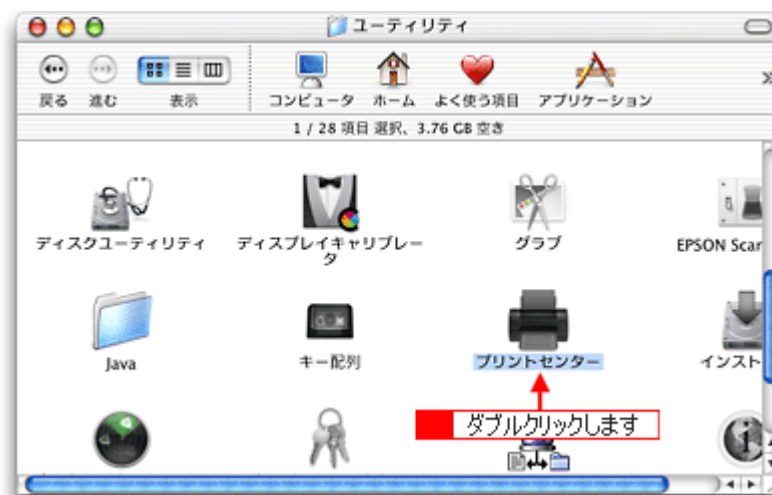

6. ご利用のプリンタすべてを選択して、[削除] ボタンをクリックします。
[削除] ボタンをクリックしたら、画面を閉じてください。

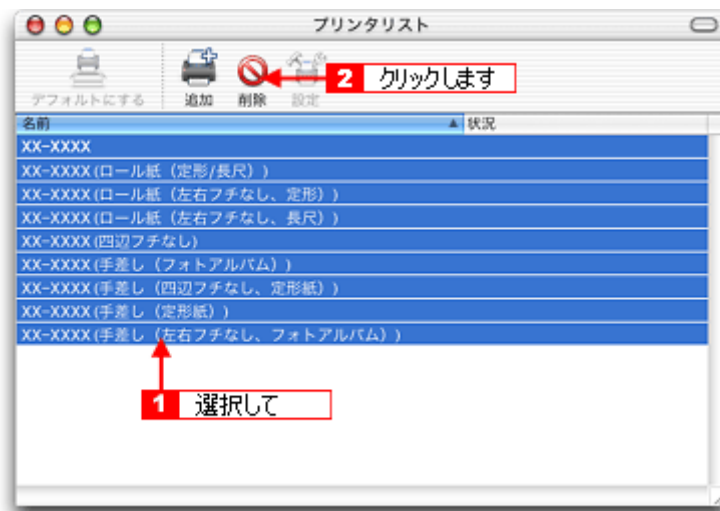

7. プリンタソフトウェア CD-ROM をセットします。
8. [Mac OS X] フォルダをダブルクリックします。

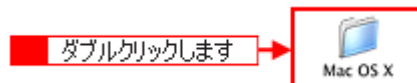

9. 画面を下の方にスクロールさせ、削除するソフトウェアのフォルダをダブルクリックします。
画面は、プリンタドライバを削除する場合です。

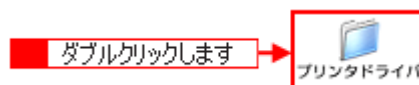

10. [インストーラ] アイコンをダブルクリックします。

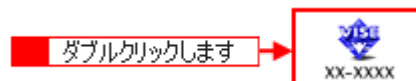

この後は、手順 11 の画面が表示されるまで、画面に従って進めてください。

11. [アンインストール] を選択して [アンインストール] ボタンをクリックします。
削除が実行されます。

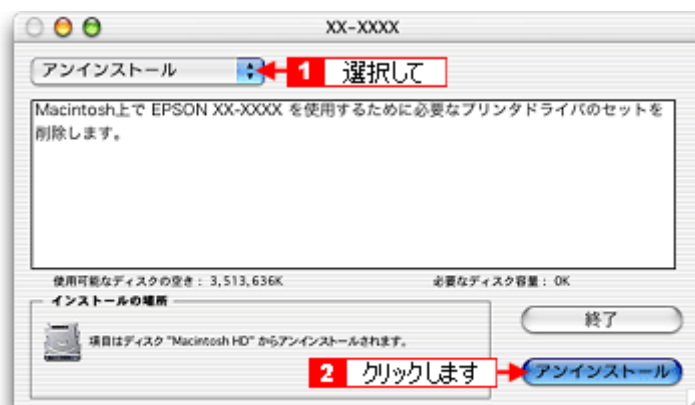

プリンタ操作ガイドの削除方法

1. [ハードディスク] のアイコンをダブルクリックします。

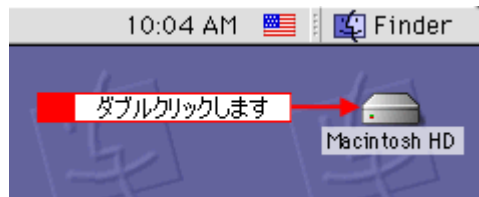

ポイント

- [Macintosh HD] というアイコン名は、ご利用の環境によって異なります。
- インストール時に特定のインストール先を指定した場合は、インストール先のフォルダ（ドライブ）をダブルクリックして開いてください。

2. [EPSON XXXX マニュアル] フォルダをゴミ箱に捨てます。（ドラッグアンドドロップします。）

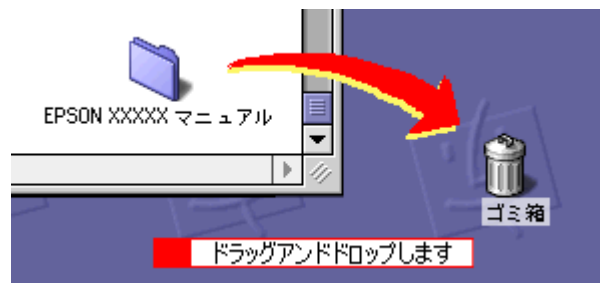

これでプリンタ操作ガイドの削除は終了です。

EPSON PhotoQuicker 「写真を印刷」

アプリケーションソフト「EPSON PhotoQuicker」を使って写真を印刷してみましょう。
ここでは、基本的な印刷方法を説明します。

EPSON PhotoQuicker の起動

Mac OS 8 / 9 の場合

デスクトップ上の [EPSON PhotoQuickerX.X] アイコンをダブルクリックします。



Mac OS X の場合

デスクトップ上の [EPSON PhotoQuicker3 for X] アイコンをダブルクリックします。



印刷手順

この後の画面は、Windows XP を例にしています。

1. 写真を読み込みます。

[フォルダ] ボタンをクリックして、写真を保存しているフォルダを選択します。



2. 印刷する写真を選びます。

印刷する写真をクリックし、印刷枚数を設定して、[すすむ] ボタンをクリックします。



ポイント

[写真編集] ボタンをクリックすると、[写真編集] 画面が表示され、写真の補正と調整ができます。

3. 用紙サイズとレイアウトを選択します。

使用するプリンタ名が画面右上に表示されていることを確認し、プリンタにセットした用紙サイズと印刷したいレイアウトを選択して、[すすむ] ボタンをクリックします。



お使いのプリンタによって、選択できる用紙サイズとレイアウトは異なります。

4. 用紙種類を選択して、印刷を実行します。

プリンタにセットした用紙の種類を選択して、[プリント] ボタンをクリックします。
写真の印刷が始まります。

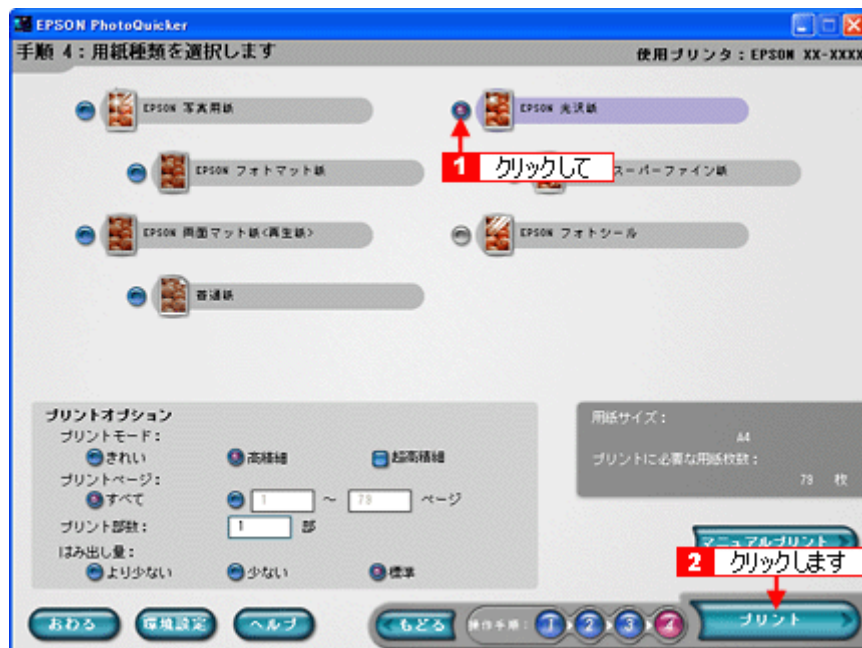

お使いのプリンタによって、選択できる用紙種類は異なります。

以上で、EPSON PhotoQuicker での基本的な印刷方法の説明は終了です。

ポイント

◆◆ EPSON PhotoQuicker の詳しい使い方◆◆
EPSON PhotoQuicker オンラインヘルプをご覧ください。



アルバムプリント for EPSON 「写真をアルバム印刷（定形紙）」

「アルバムプリント for EPSON」は、デジタルカメラで撮影した写真などでアルバムを作成するソフトウェアです。写真にさまざまな編集を加えたり、記録用に文字を記入したり、いろいろな機能を活用してオリジナルのアルバムを作成できます。

ここでは、定形紙での簡単なアルバムの作成方法と印刷方法を説明します。

このページのもくじ

- ▼ 「アルバムプリント for EPSON の起動」 210
- ▼ 「アルバムの作成と印刷」 210
- ▼ 「アルバムプリント for EPSON のオンラインマニュアルについて」 217

アルバムプリント for EPSON の起動

- ハードディスク内の [Applications] (または [アプリケーション]) - [アルバムプリント for EPSON] (または [アルバムプリント for EPSON (X)]) - [アルバムプリント for EPSON] の順にダブルクリックします。



- 使用するプリンタが表示されていることを確認します。

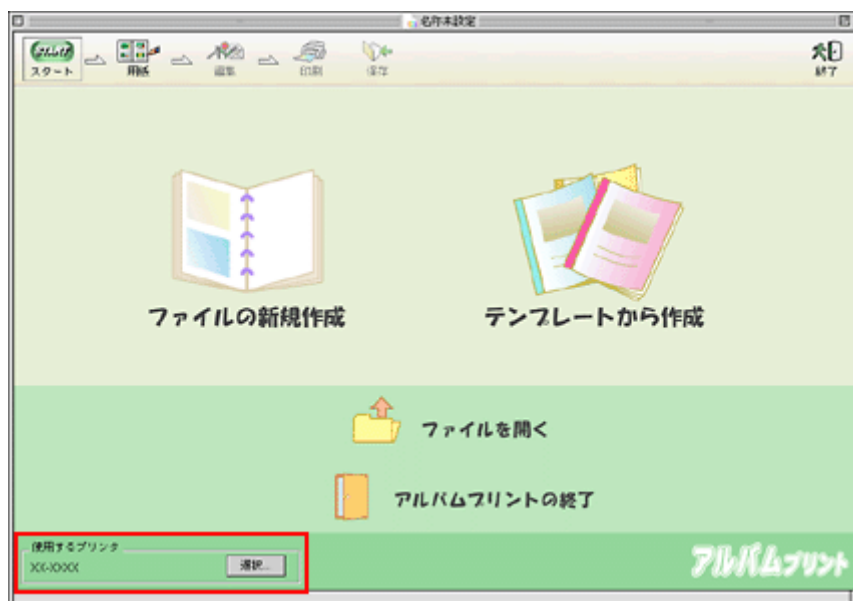

アルバムの作成と印刷

この後の画面は、Windows XP を例にしています。

ステップ1 準備

- ファイルを作成します。

ここでは、[テンプレートから作成] をクリックして、次の手順へお進みください。

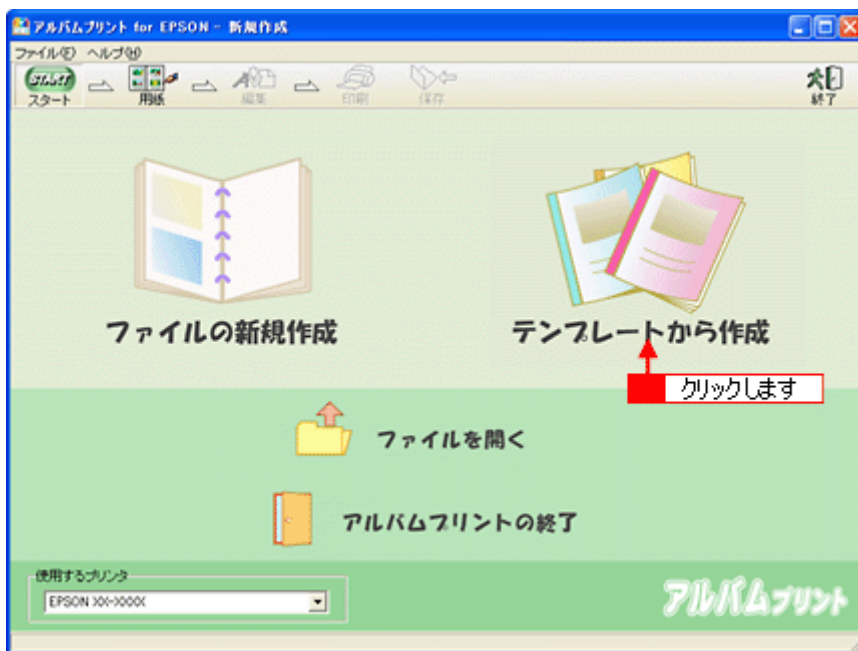

ファイルの新規作成 : 新規にアルバムを作成する場合に選択します。

テンプレートから作成 : 既存のテンプレート (型) を使って、アルバムを作成する場合に選択します。

2. お好みのテンプレートを選択して、[OK] ボタンを押します。



注意

テンプレートの下に用紙サイズが表示されますので、そのサイズと同じ用紙をプリンタにセットしてください。

3. 写真を読み込みます。

[参照] ボタンをクリックして、写真を保存しているフォルダを選択します。

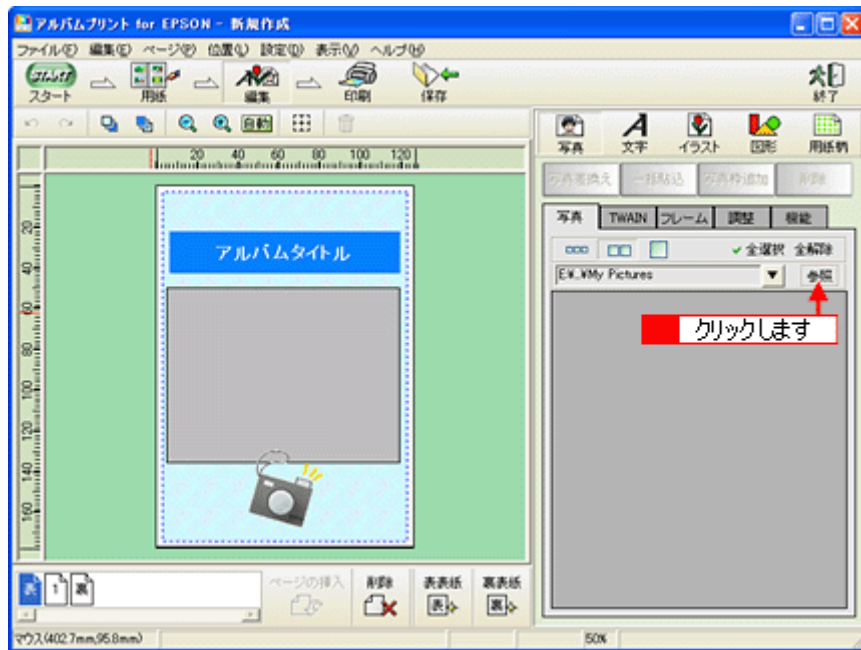

ステップ2 写真の貼り込み

1. [1] ページをクリックします。



2. 編集画面の写真枠（グレーの四角で表示）をクリックし、[写真] タブに表示されている写真をクリックして、[写真差換え] ボタンをクリックします。

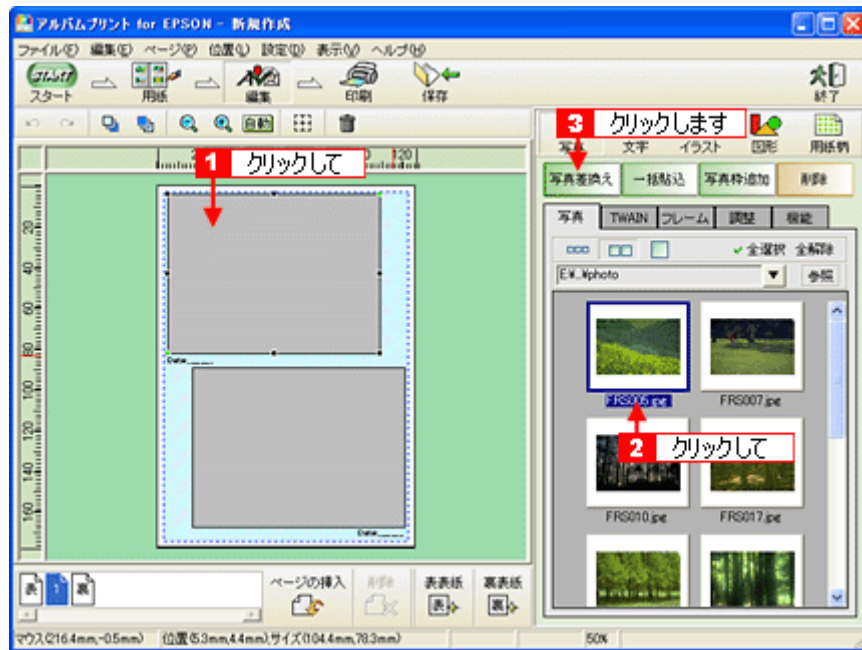

指定した写真が貼り込まれます。

こんなときは

◆◆複数の写真を一括で貼り込む◆◆

複数の写真枠に写真を一括で貼り込むことができます。貼り込む写真が写真枠よりも多い場合は、自動的にページが追加作成されます。写真枠がないページでは「写真の一括貼り込み」を実行できません。

- [Ctrl] キー (Windows)、[コマンド] キー (Macintosh) を押しながら写真をクリックして、複数の写真を選択します。その後、[一括貼込] ボタンをクリックすると、一括で貼り込まれます。
- [全選択] ボタンをクリックすると、指定したフォルダにあるすべての写真を選択できます。

ステップ3 文字の追加

1. 編集画面の文字枠 (Date :) をクリックして、[文字] タブをクリックします。



2. 文字を入力します。

フォントの種類/サイズ、文字列のスタイル、行間なども細かく指定できます。

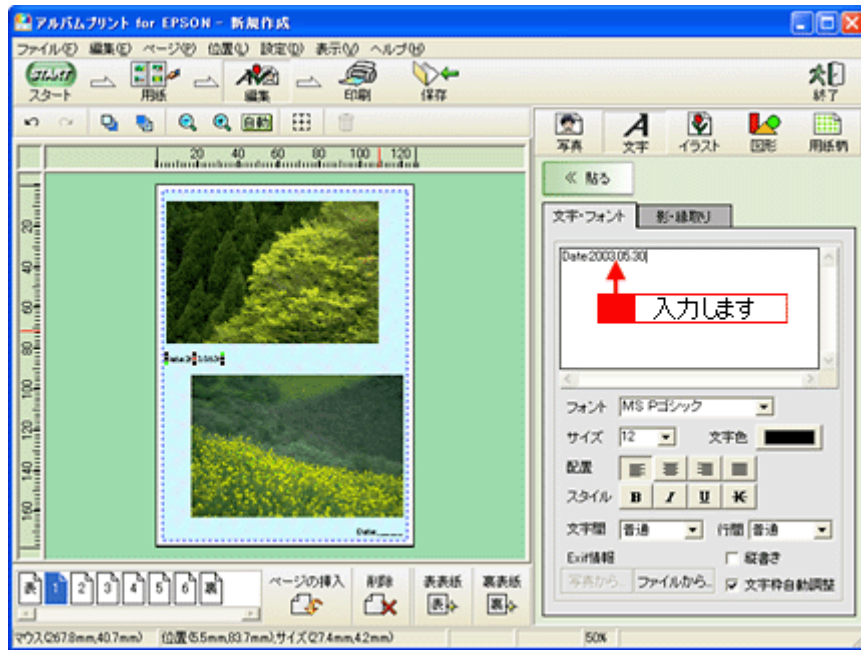

ステップ4 表紙の作成

1. [表] ページをクリックします。



2. 写真を貼り込みます。

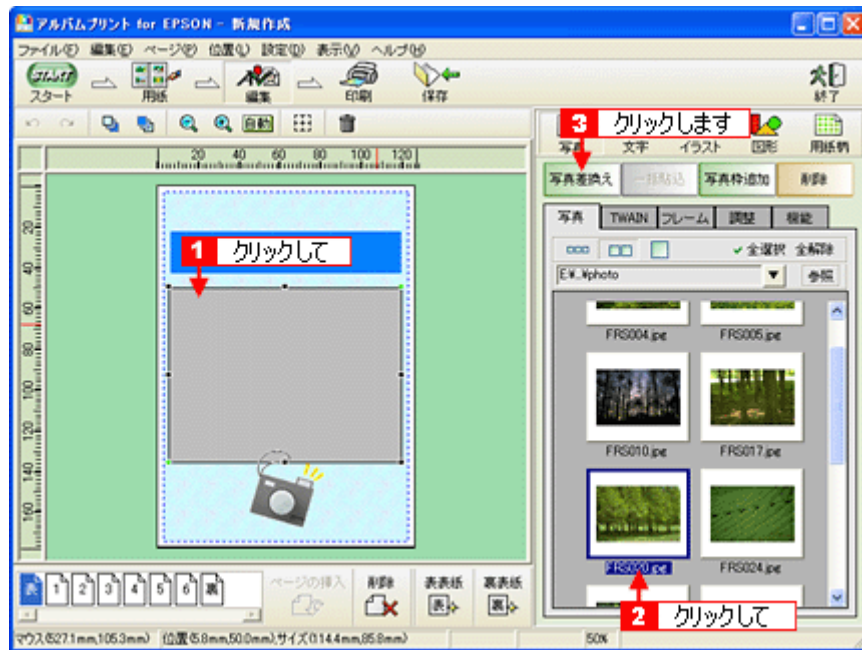

3. [アルバムタイトル] を変更します。

編集画面の文字枠（アルバムタイトル）をクリックして、[文字] タブをクリックし、タイトルを変更します。



4. [裏] ページをクリックして、表紙と同様に、裏表紙も作成します。

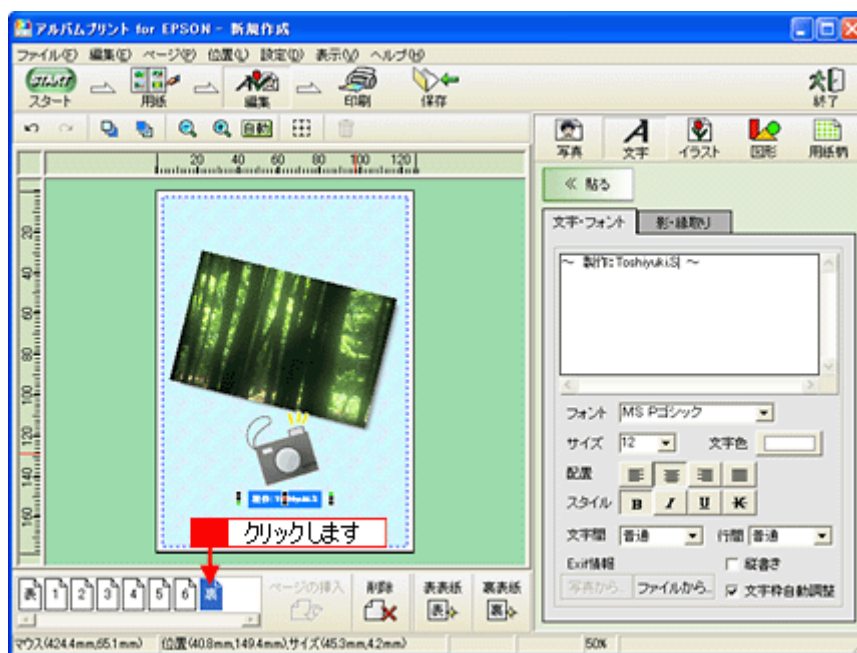

ステップ 5 印刷

1. [印刷] ボタンをクリックします。

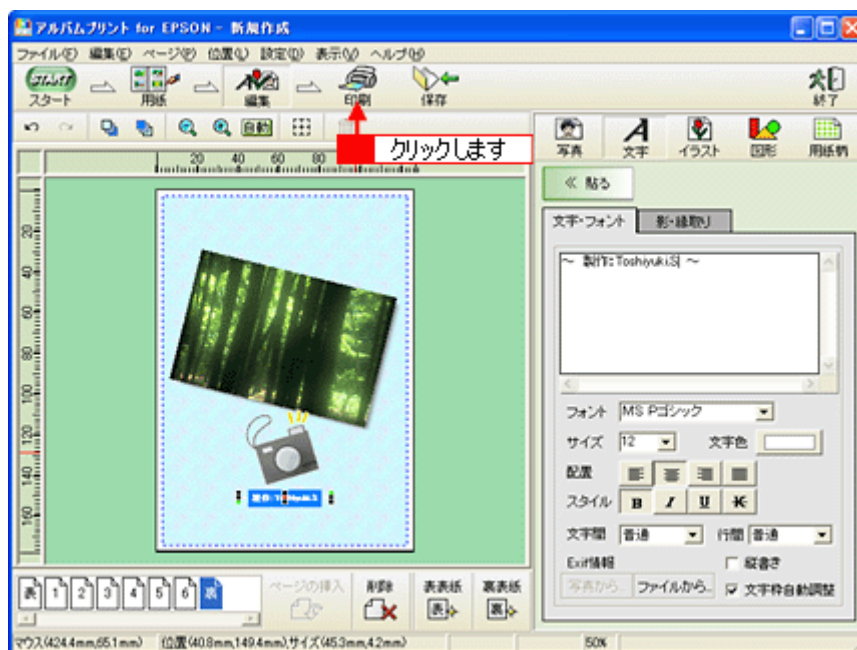

2. 印刷イメージを確認して、[印刷] ボタンをクリックします。

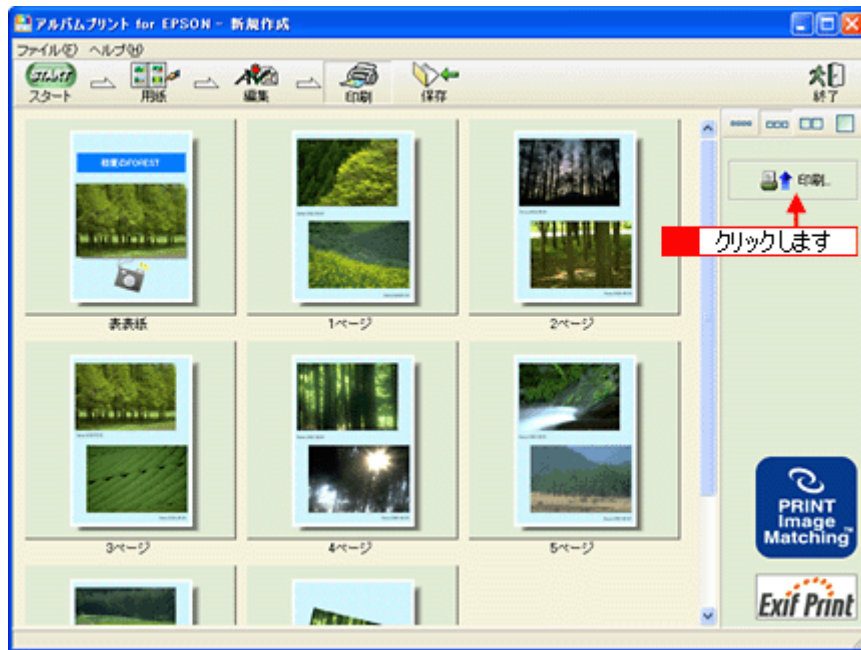

3. 用紙種類などの印刷条件を設定して、[印刷] ボタンをクリックします。

表紙を印刷する場合は、[表表紙・裏表紙] をチェックします。



以上で、アルバムプリント for EPSON での基本的なアルバムの作成と印刷方法の説明は終了です。

アルバムプリント for EPSON のオンラインマニュアルについて

本ガイドでは、基本的な操作のみを説明しています。機能や使い方について、詳しい説明は「オンラインマニュアル」をご覧ください。

表示方法

Mac OS 8 / 9 の場合

[アップル] メニューの [アルバムプリント for EPSON のマニュアル] をクリックします。

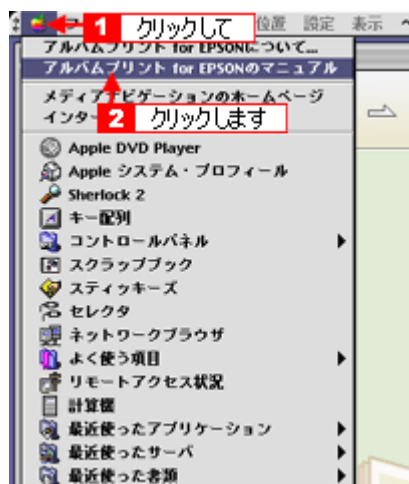

Mac OS X の場合

[アルバムプリント for EPSON] メニューの [アルバムプリント for EPSON のマニュアル] をクリックします。

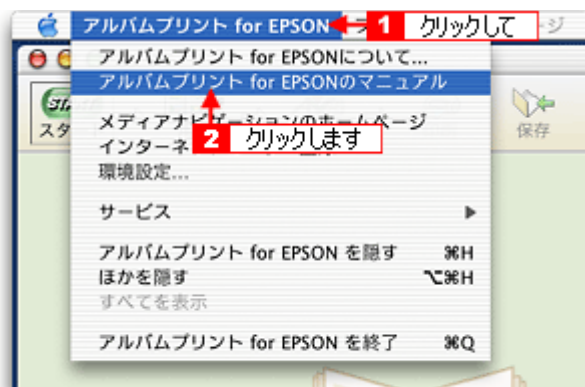

アルバムプリント for EPSON「写真をアルバム印刷（フォトアルバム）」

フォトアルバム紙に印刷するには、「アルバムプリント for EPSON」（付属ソフトウェア）を使用します。市販のアプリケーションソフトウェアでは、正常に印刷できない場合がありますので「アルバムプリント for EPSON」を使用することをお勧めします。

「アルバムプリント for EPSON」は、多彩なレイアウトを持っていますが、ここでは、12 枚の写真をフチなし全面印刷でフォトアルバム紙に印刷する手順を説明します。

「アルバムプリント for EPSON」を使用すれば、1 ページごと異なったレイアウトで印刷することもできます。詳細については、アルバムプリント for EPSON のオンラインマニュアルをご覧ください。

このページのもくじ

- ▼ 「フォトアルバム作成の流れ」 219
- ▼ 「写真の準備」 219
- ▼ 「アルバムプリント for EPSON の起動」 219
- ▼ 「アルバムの作成と印刷」 220
- ▼ 「表紙の作成と印刷」 226
- ▼ 「アルバムプリント for EPSON のオンラインマニュアルについて」 230

フォトアルバム作成の流れ

以下の流れで、フォトアルバムを作成します。

1. 写真の準備
2. アルバムの作成とフォトアルバム紙への印刷
3. 表紙の作成と印刷
4. 製本

製本のしかたについては、フォトアルバムキットの取扱説明書をご確認ください。

写真の準備

ここでは、12 枚の写真をフチなし全面印刷でフォトアルバム紙に印刷する手順を説明しますので、アルバムとして使用したい写真を 12 枚用意してください。

アルバムプリント for EPSON の起動

1. ハードディスク内の [Applications]（または [アプリケーション]）－ [アルバムプリント for EPSON]（または [アルバムプリント for EPSON (X)]）－ [アルバムプリント for EPSON] の順にダブルクリックします。



2. 使用するプリンタが表示されていることを確認します。

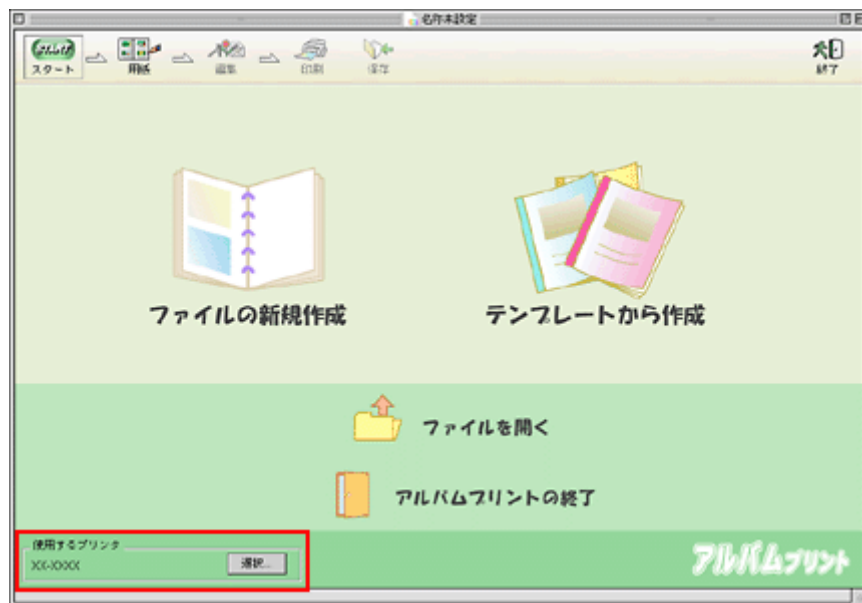

アルバムの作成と印刷

アルバムプリント for EPSON は、多彩なレイアウトを持っていますが、ここでは、12 枚の写真をフチなし全面印刷でフォトアルバム紙に印刷する手順を説明します。
 アルバムのレイアウトには 2 種類がありますが、ここでは、1 ページに 1 枚ずつ写真を配置するレイアウトで印刷します。



12枚つづりのフォトアルバム紙の1枚ごとに
写真を配置して印刷



12枚つづりのフォトアルバム紙を2枚ずつ使用
して写真を配置する (6枚写真が必要)

この後の画面は、Windows XP を例にしています。

ステップ1 準備

1. [ファイルの新規作成] をクリックします。

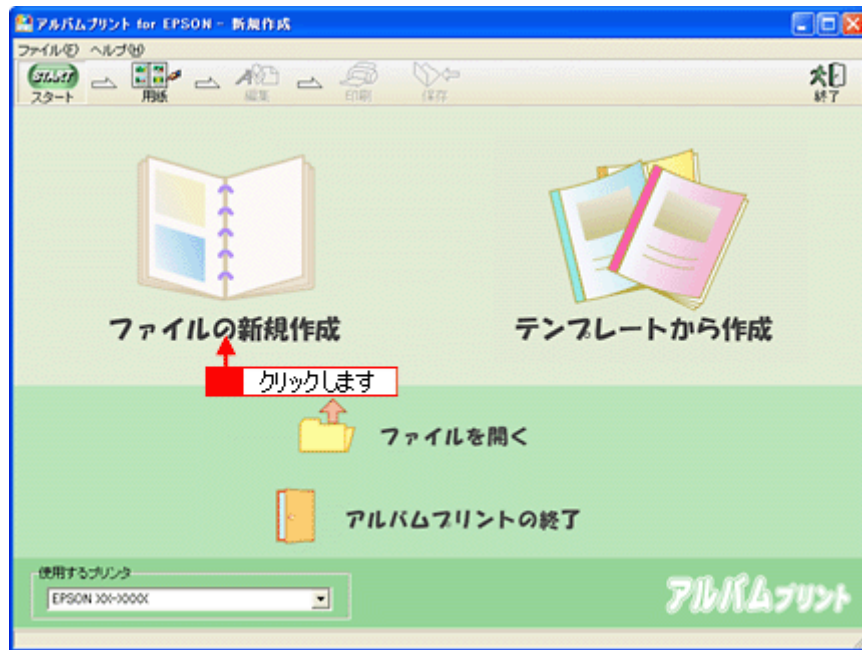

ファイルの新規作成 : 新規にアルバムを作成する場合に選択します。

テンプレートから作成 : 既存のテンプレート (型) を使って、アルバムを作成する場合に選択します。

2. [用紙サイズ] と [レイアウト] を選択し、[編集画面へ] ボタンをクリックします。

ここでは、[用紙サイズ] で [フォトアルバム L判] を選択して、[レイアウト] で [フォトアルバム L判 (1面付け・フチなし用)] を選択します。

これを選択すると、12枚の写真をフォトプリント紙に連続してフチなし印刷できます。

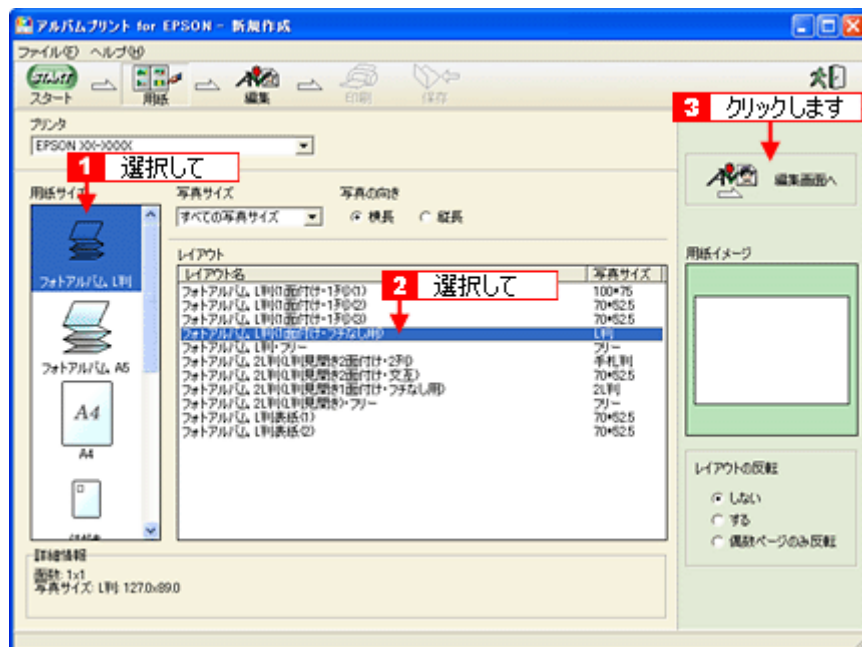

ポイント

このほか、いろいろな写真レイアウトが用意されています。この画面でお好みのレイアウトを選択してください。

3. 12 ページ分のデータを用意するようにメッセージが表示されたら、[はい] ボタンをクリックします。

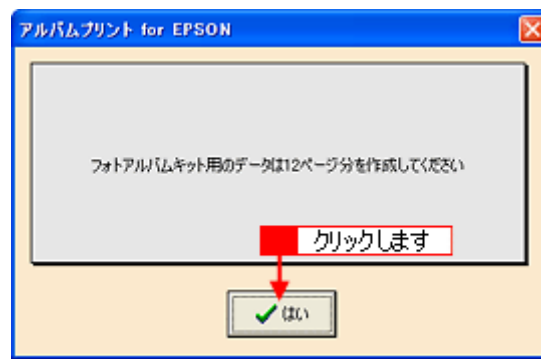

ステップ2 写真の貼り込み

1. 写真を読み込みます。

[参照] ボタンをクリックして、写真を保存しているフォルダを選択します。

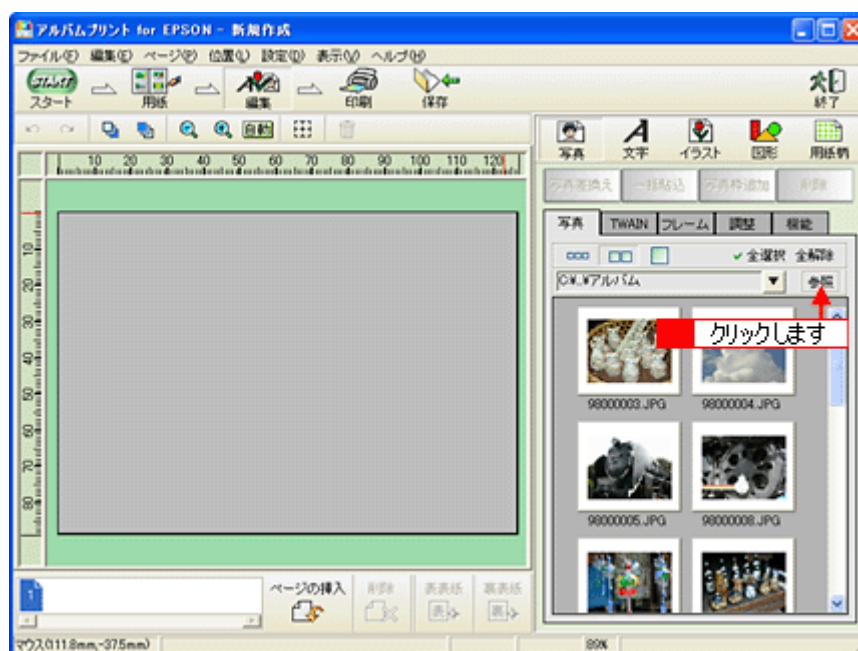

2. 表示されている写真から 12 枚を選択します。

[Ctrl] キー (Windows)、[コマンド] キー (Macintosh) を押しながら写真をクリックして、12 枚の写真を選択します。

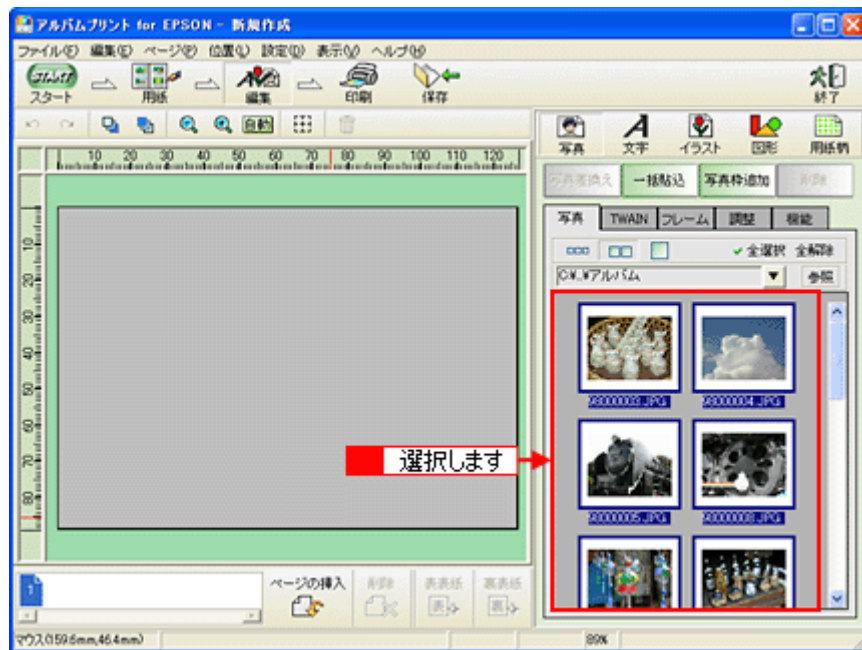

3. [一括貼込] ボタンをクリックします。

自動的に、写真が挿入されて12ページになります。

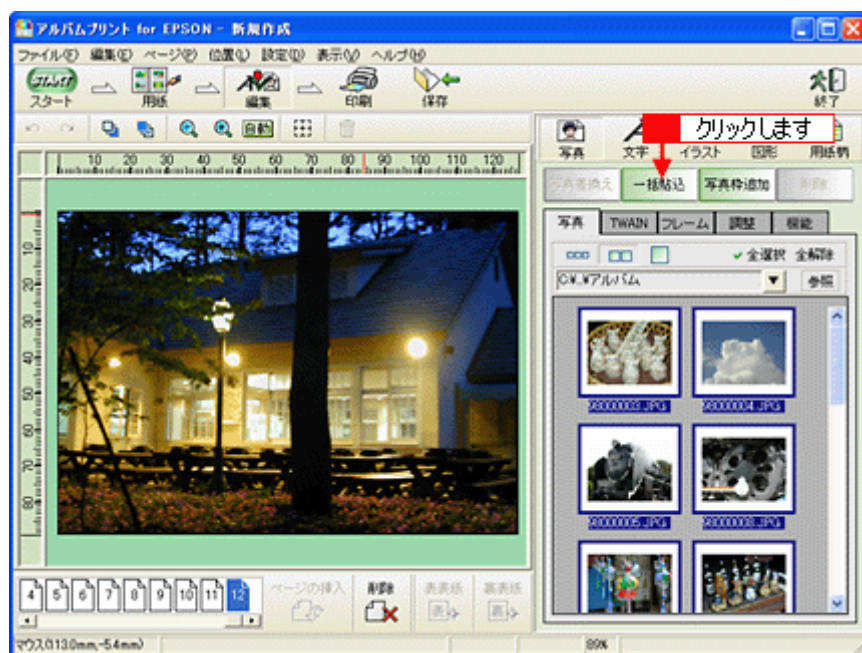

ステップ3 印刷

1. プリンタにフォトアルバム紙をセットします。

⇒「フォトアルバム紙のセット方法」84

2. [印刷] ボタンをクリックします。



3. 印刷イメージを確認して、[印刷] ボタンをクリックします。

確認のメッセージが表示されたら、[はい] ボタンをクリックしてください。

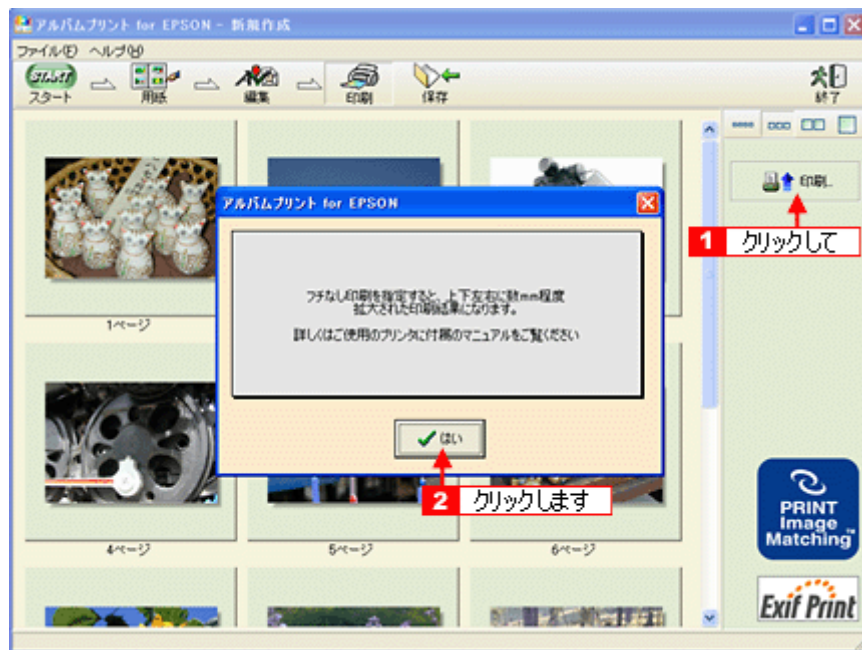

4. 用紙種類などの印刷条件を設定して、[印刷] ボタンをクリックします。

[用紙種類] で [EPSON フォトアルバム] を選択し、[フチなし印刷] をチェックして、[印刷] ボタンをクリックします。



12 枚の写真が連続して印刷されます。印刷された用紙が重ならないよう注意してください。



注意

- 印刷には時間がかかります。
- 印刷中は給紙側、排紙側ともフォトアルバム紙を引っ張るなどして力を加えないでください。印刷品質が悪くなります。
- 印刷されたフォトアルバム紙を重ねたまま放置しないでください。重ねたまま放置すると、乾燥ムラや印刷面が貼り付いてインクがはがれたりする場合があります。

5. 印刷が終了したら、【ロール紙】ボタンを約 1 秒押します。

フォトアルバム紙が排出されます。

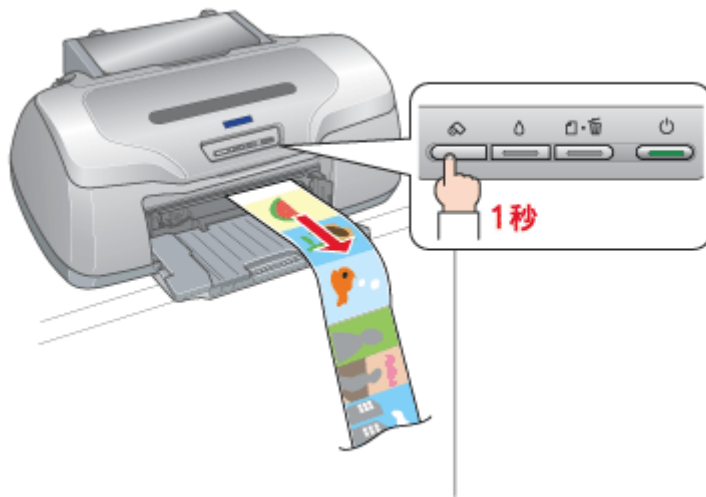

注意

フチなし印刷を選択しても、用紙の先端、印刷された写真と写真の間に最大で 1mm 程度の空白もしくは重なり部分が発生する場合があります。

以上で、フォトアルバムの作成と印刷方法の説明は終了です。

表紙の作成と印刷

表紙の作成と印刷も「アルバムプリント for EPSON」を使用します。

ステップ 1 準備

1. [ファイルの新規作成] をクリックします。

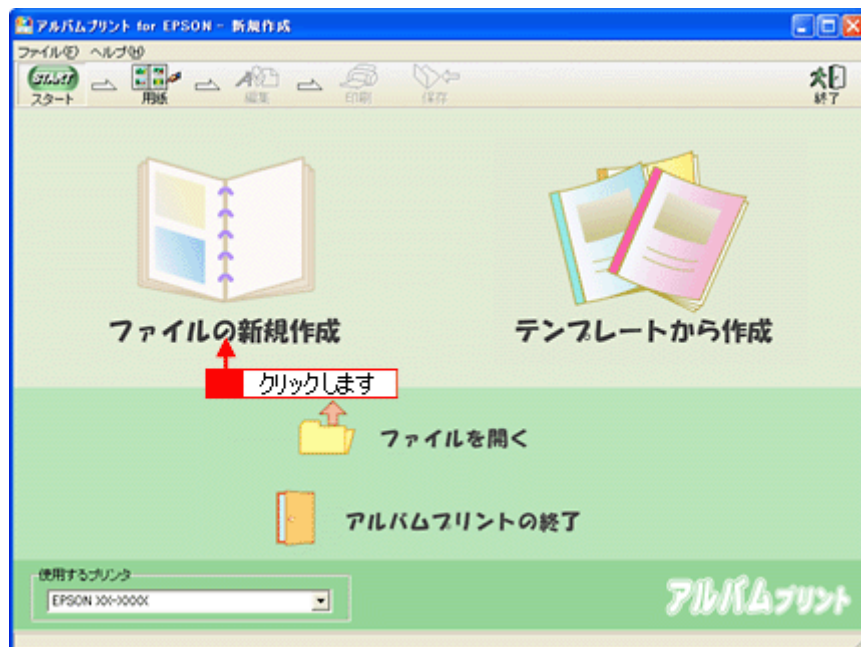

2. [用紙サイズ] と [レイアウト] を選択し、[編集画面へ] ボタンをクリックします。

ここでは、[用紙サイズ] で [フォトアルバム L 判] を選択して、[レイアウト] で [フォトアルバム L 判表紙 (1)] を選択します。

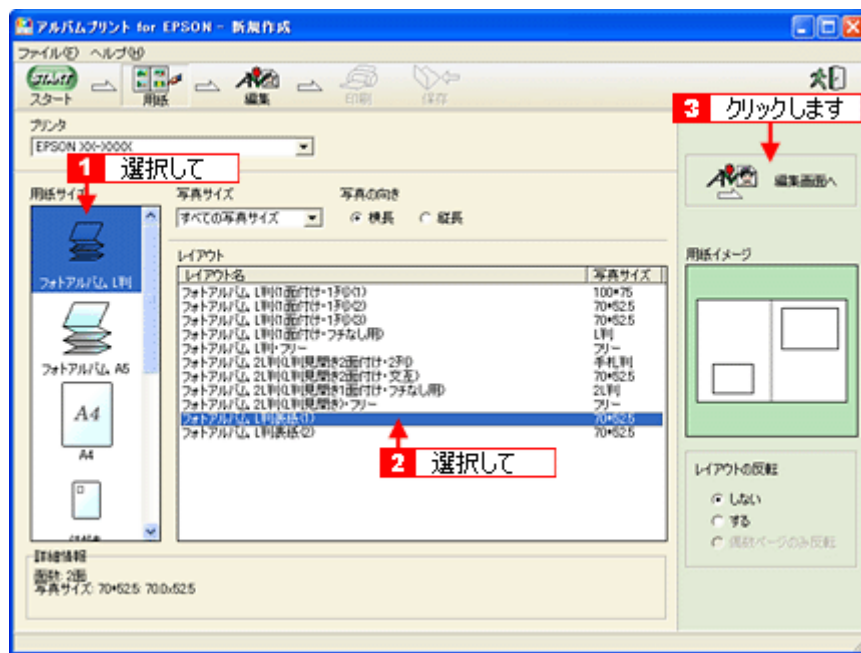

ステップ2 写真の貼り込み

1. 編集画面の写真枠（グレーの四角で表示）をクリックし、[写真] タブに表示されている写真をクリックして、[写真差換え] ボタンをクリックします。

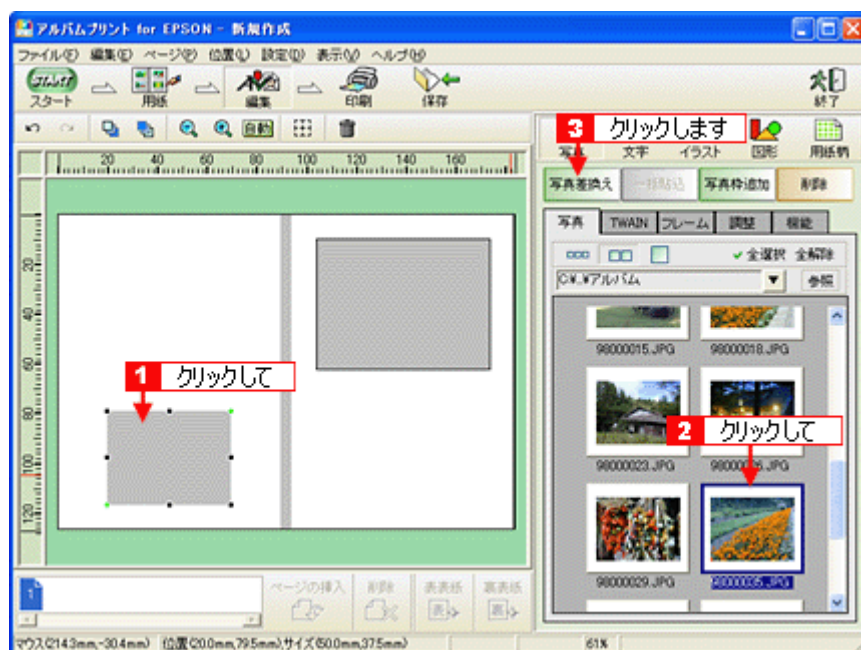

ステップ3 文字の入力／図形やイラストの追加

1. 用紙柄を設定します。

[用紙柄] ボタンをクリックし、[種類] を選択して、[用紙柄] を選択し、[貼る] ボタンをクリックします。

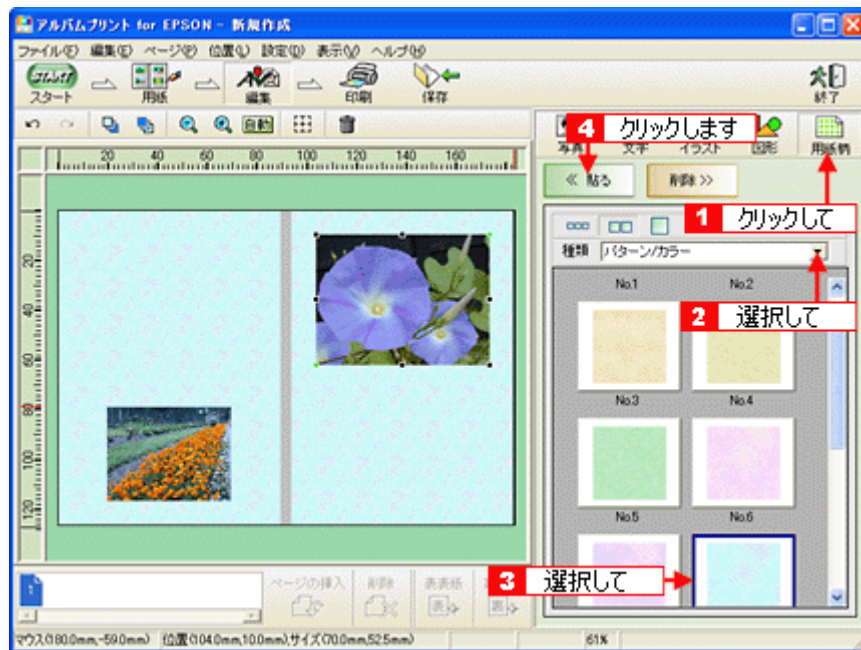

2. 文字を入力します。

[文字] ボタンをクリックし、文字を入力して、[フォント]、[サイズ]、[文字色] などを変更し、[貼る] ボタンをクリックします。

入力した文字列をドラッグして、適切な場所に移動します。



ポイント

◆◆背表紙に文字列を入れたい◆◆

[文字フォント] タブで、[フォントサイズ] を 12 ポイント、[縦書き] を選択します。

[ファイル] メニューの [位置] - [位置合わせ] をクリックし、[左右中央に合わせる] を選択すると、文字列が背表紙の部分に移動します。

3. 図形やイラストなどを追加し、表紙を完成させます。



ステップ 4 印刷

1. プリンタに表紙をセットします。

⇒「定形紙（A4 / L 判など）のセット方法」8

2. [印刷] ボタンをクリックします。

次の画面で、印刷イメージを確認して、[印刷] ボタンをクリックします。



3. 用紙種類などの印刷条件を設定して、[印刷] ボタンをクリックします。

[用紙種類] で [EPSON フォトマット紙] を選択して、[印刷] ボタンをクリックします。



注意

表紙に印刷する場合、[用紙種類] は [EPSON フォトアルバム紙] ではなく、[EPSON フォトマット紙] を選択してください。

以上で、表紙の作成と印刷方法の説明は終了です。

この後は、フォトアルバム紙の取扱説明書をご覧ください、印刷したフォトアルバム紙と表紙を製本してください。



アルバムプリント for EPSON のオンラインマニュアルについて

本ガイドでは、基本的な操作のみを説明しています。機能や使い方について、詳しい説明は「オンラインマニュアル」をご覧ください。

表示方法

Mac OS 8 / 9 の場合

[アップル] メニューの [アルバムプリント for EPSON のマニュアル] をクリックします。

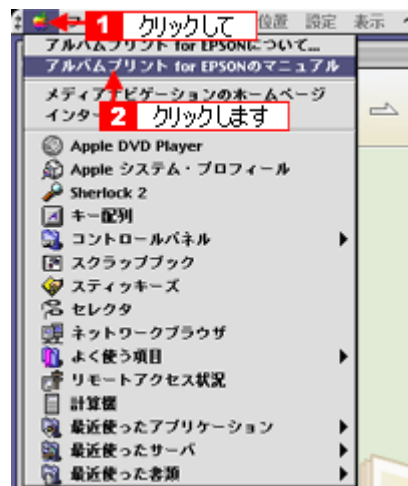

Mac OS X の場合

[アルバムプリント for EPSON] メニューの [アルバムプリント for EPSON のマニュアル] をクリックします。

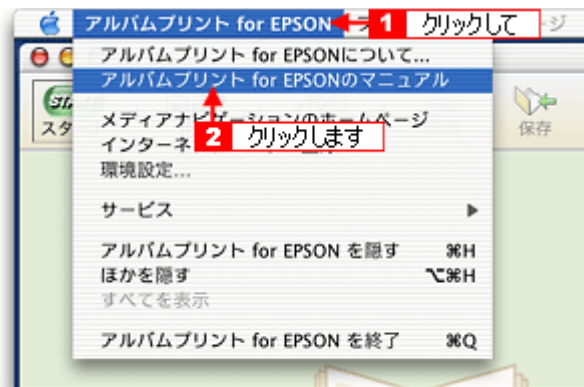

EPSON Multi-PrintQuicker 「CD / DVD レーベルの作成と印刷」

「EPSON Multi-PrintQuicker」は、名刺、CD/DVD レーベル、CD/DVD ジャケット、およびロール紙を使った垂れ幕などの長尺を簡単な操作で作成できるソフトウェアです。画面上の機能ボタンなどをクリックしながら、印刷完成イメージのプレビューを直接編集しますので、難しい設定や面倒な操作なしに思い通りのデザインを作成することができます。ここでは、簡単な CD/DVD レーベルの作成方法と印刷方法を説明します。

このページのもくじ

- ▼ 「EPSON Multi-PrintQuicker の起動」 232
- ▼ 「CD / DVD レーベルの作成と印刷」 232
- ▼ 「EPSON Multi-PrintQuicker オンラインヘルプについて」 241

EPSON Multi-PrintQuicker の起動

デスクトップ上の [EPSON Multi-PrintQuicker] アイコンをダブルクリックします。



CD / DVD レーベルの作成と印刷

この後の画面は、Windows XP を例にしています。

ステップ 1 用紙名称とプリンタの選択

1. [プリンタ]、[用途]、[用紙名称]、[用紙方向] を選択し、[新規作成] ボタンをクリックします。

ここでは CD/DVD のレーベルを作成しますので、[CD/DVD レーベル] ボタンを選択します。



注意

本プリンタは、12cm（ピクチャーサイズ：内側 21mm）の CD/DVD には対応していません。次画面の [ファイル] - [内径・外径の変更] で設定することはできますが、内側 43mm 以下には設定しないでください。CD/DVD ドライブ内で動作不具合を起こす場合があります。

ステップ 2 背景の作成

背景に画像ファイルを配置してみましょう。

ポイント

掲載している画面は、グリッド表示をする設定になっています。グリッドを表示する / しないの切り替えは、[表示] メニュー - [グリッド] - [グリッド表示] の順にクリックして行います。

1. [背景] ボタンをクリックし、[背景] タブをクリックします。

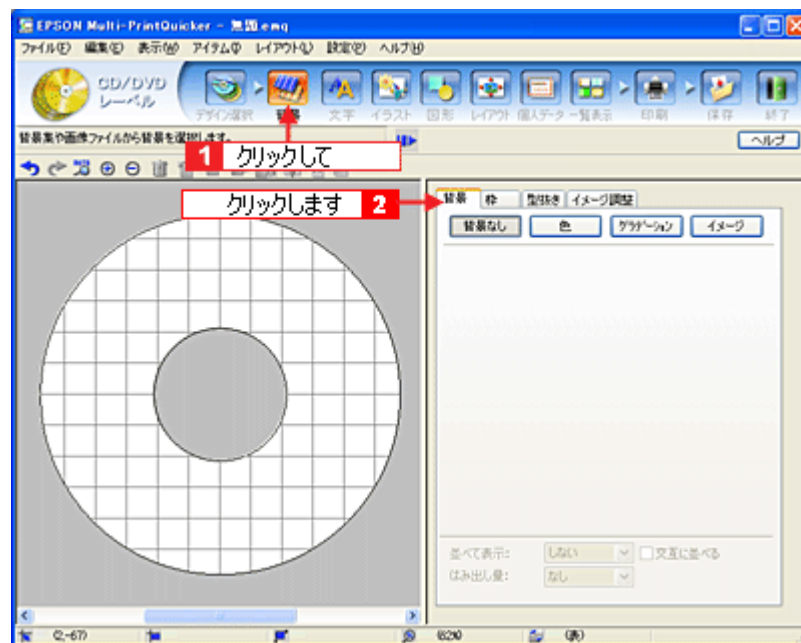

2. 背景に画像ファイルを配置します。

ここでは、サンプルイラストを配置します。[背景] タブの [イメージ] ボタンをクリックします。

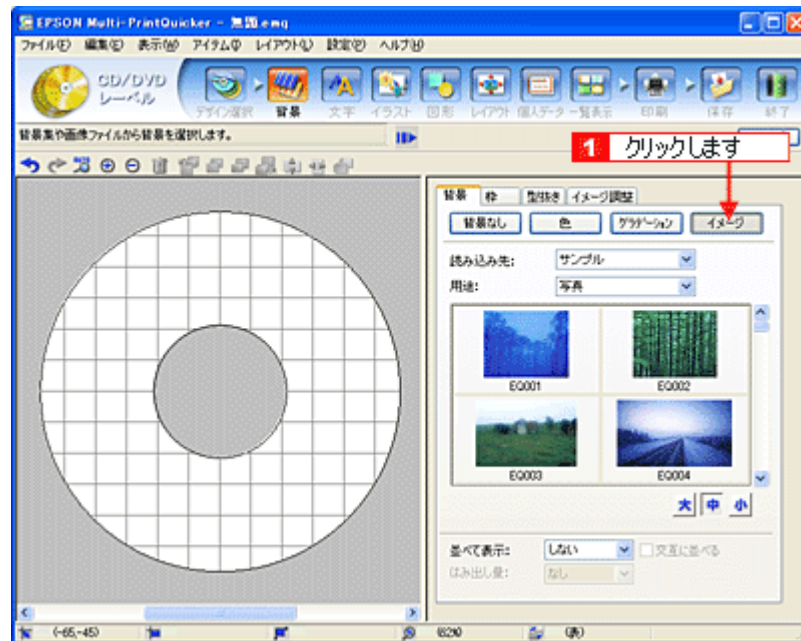

3. 配置するイラストや画像ファイルを選択します。

[読み込み先] で [サンプル] を選択し、[用途] で [パターン] を選択します。
 サンプルイラストの一覧が表示されますので、配置するパターンをクリックします。
 編集エリアに画像ファイルが配置されます。

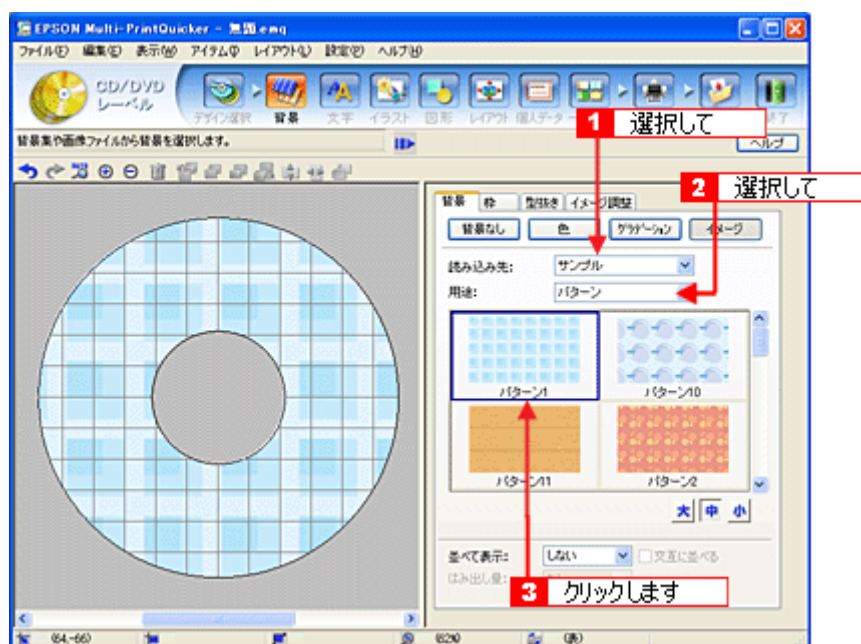

以上で背景が作成できました。
 背景には、画像ファイルを配置するだけでなく、グラデーションをかけたたりさまざまな装飾が行えます。

ステップ3 文字の入力

文字を入力してみましょう。

1. [文字] ボタンをクリックし、[文字] タブをクリックします。

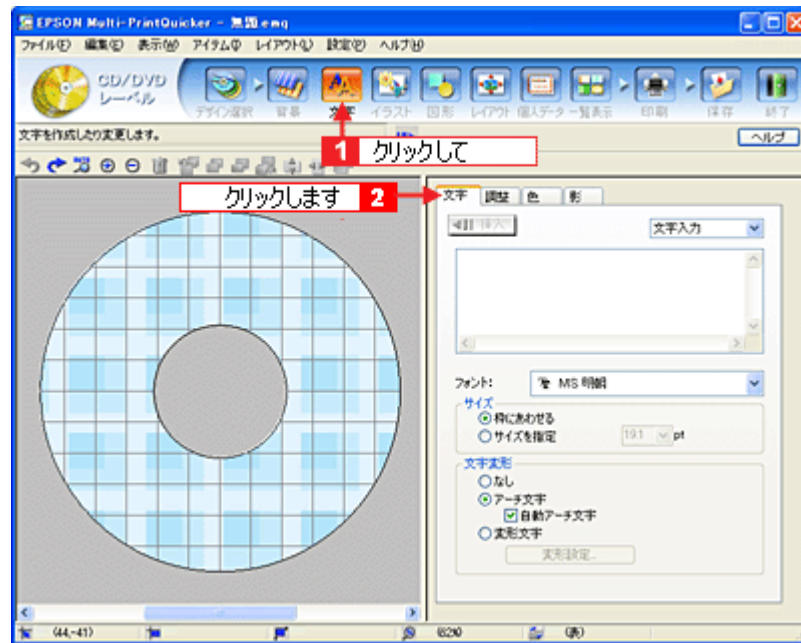

2. 文字を入力し、[挿入] ボタンをクリックします。

文字の入力ボックスをクリックし、文字を入力します。そして [フォント] を選択します。フォントサイズは [サイズを指定] をチェックしてから設定します。ここでは 20.0pt に設定します。

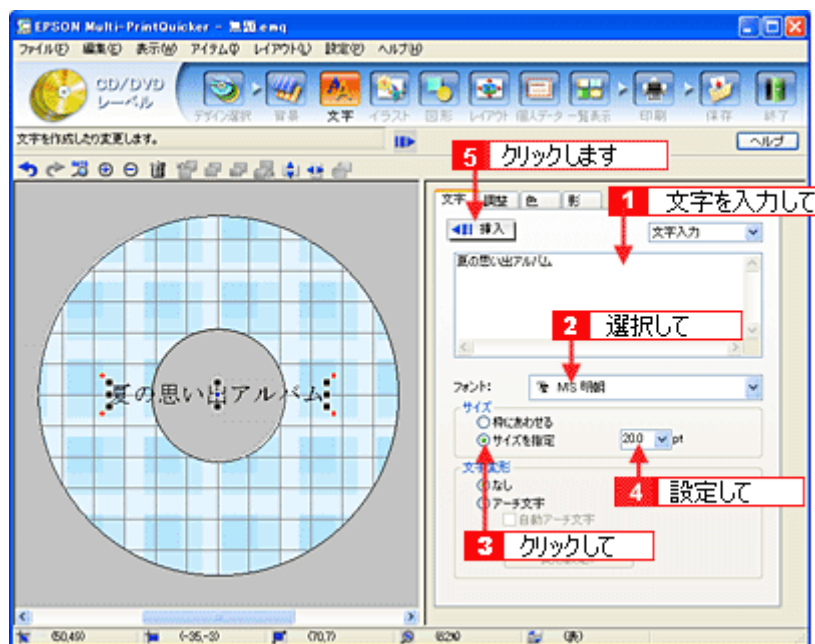

3. 文字を変形します。

ここでは、CD/DVD のふちに合わせてアーチ文字に変形します。編集エリアで文字を選択し、[文字変形] で [アーチ文字] と [自動アーチ文字] をクリックしてチェックします。文字が、自動的に CD/DVD のふちに合ったアーチ型に変形します。

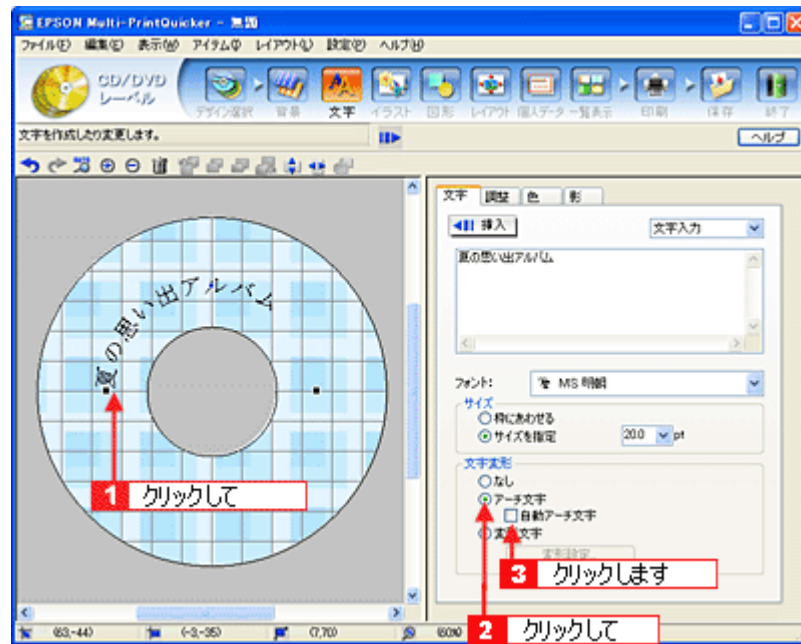

4. [調整] タブをクリックし、[中央揃え] ボタンをクリックして、文字を中央に揃えます。

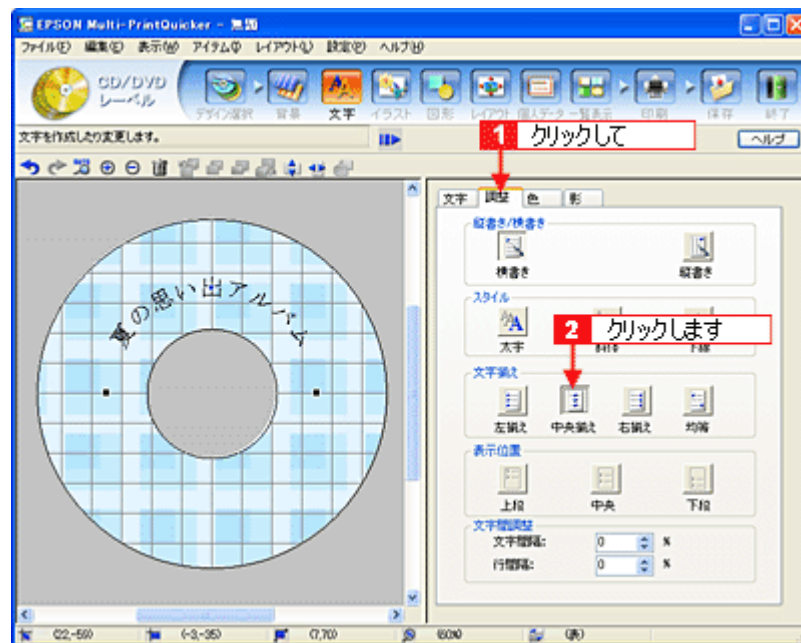

以上で文字の入力ができました。
ここで説明した内容のほかにも文字色の変更や影付きなどさまざまな装飾が行えます。

ステップ4 画像ファイルの配置

イラストや写真などの画像ファイルを配置します。

1. [イラスト] ボタンをクリックし、[イメージ] タブをクリックします。

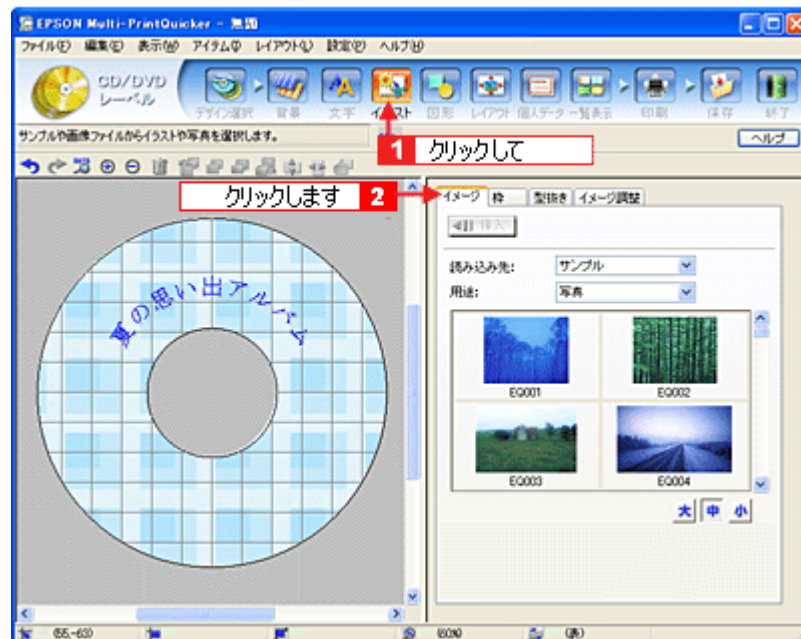

2. 配置する画像ファイルを [イメージ] タブで選択します。

EPSON Multi-PrintQuicker には、写真やイラストなどのサンプルが用意されています。ここでは、サンプル写真を配置します。

[読み込み先] で [サンプル] を選択し、[用途] で [写真] を選択します。

サンプル写真の一覧が表示されますので、配置する写真を選択し、[挿入] ボタンをクリックします。編集エリアに写真が配置されます。

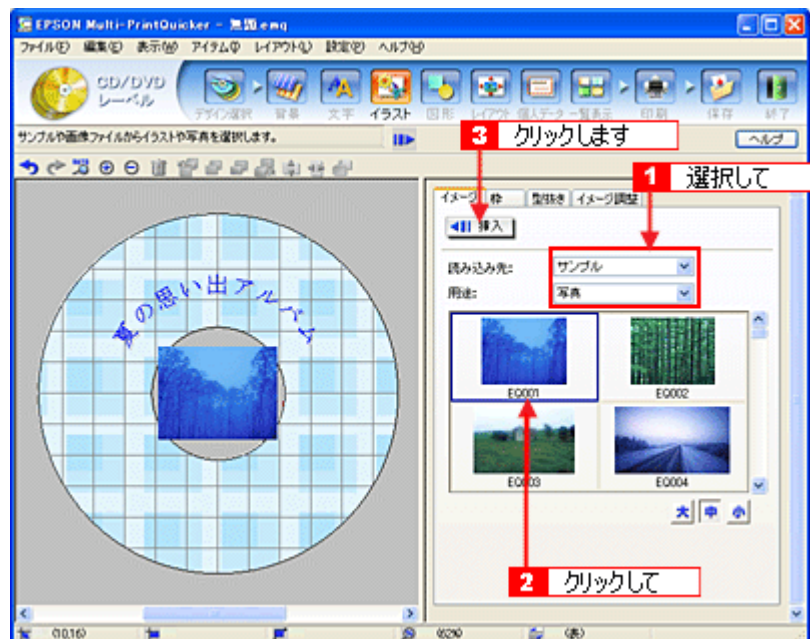

3. 画像ファイルの大きさを調整します。

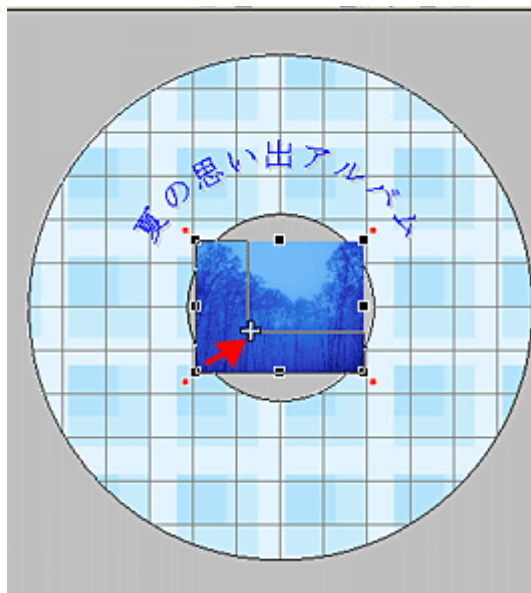

4. 画像ファイルの位置を調整します。

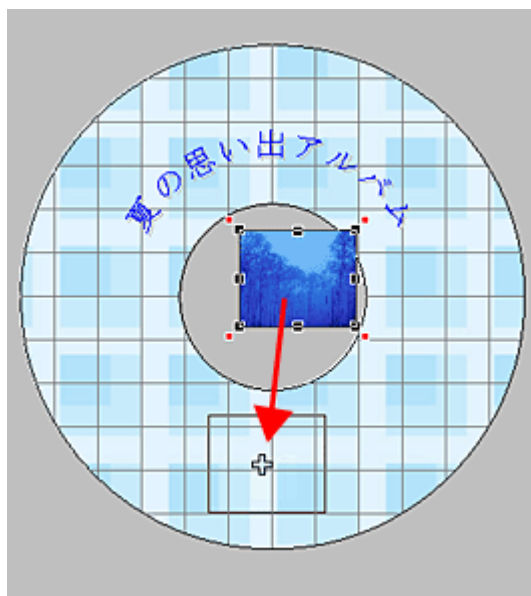

ほかにも配置したい画像ファイルがあれば手順 2 ～ 4 を繰り返してください。

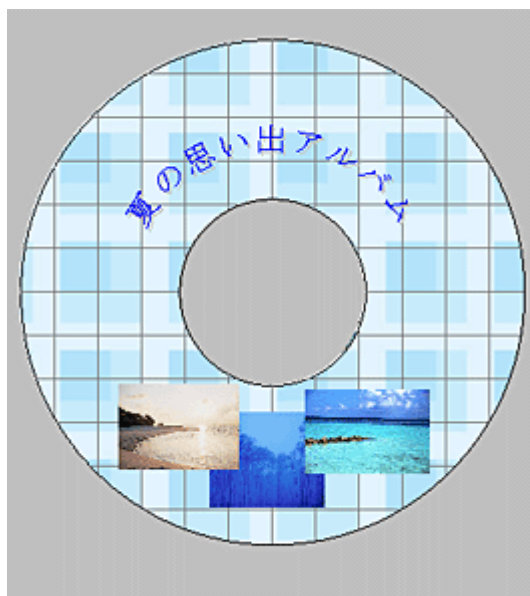

以上で画像ファイルの配置ができました。

ステップ5 レイアウトの調整

配置した文字、イラスト、図形などのレイアウトを調整します。

1. [レイアウト] ボタンをクリックします。

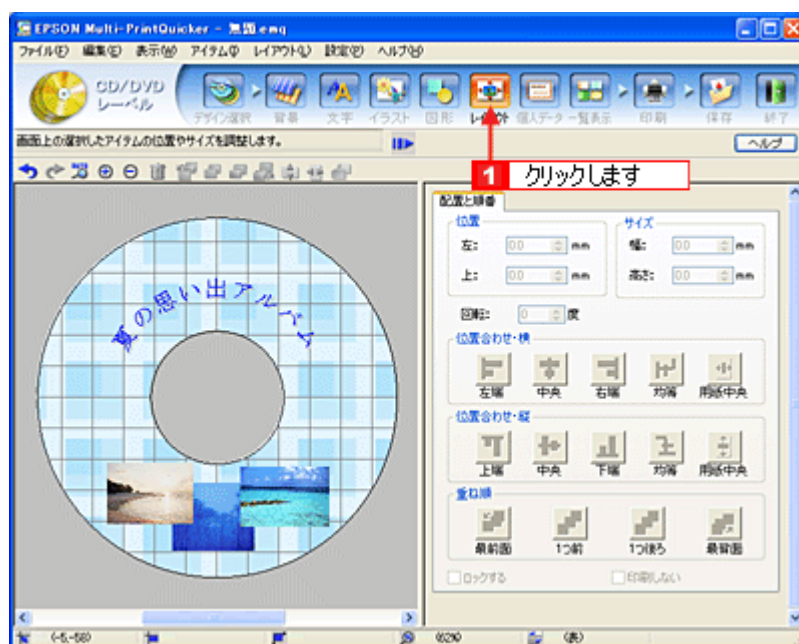

2. 画像ファイルの重ね順を入れ替えます。

編集エリアで最背面の画像ファイルをクリックして選択し、[重ね順] の [1つ前] ボタンをクリックします。

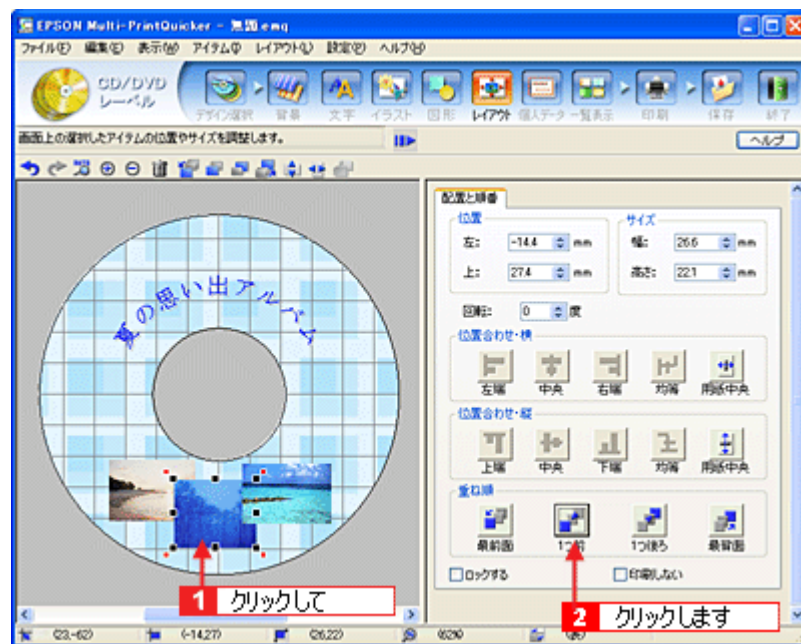

以上で配置と順番が調整できました。

ここでは、重なり順の調整をしましたが、ほかにも縦位置、横位置を揃える などさまざまな調整が行えます。

ステップ 6 印刷する

印刷する用紙種類を選択して、印刷します。

1. プリンタに CD/DVD をセットします。

⇒「CD / DVD のセット方法」21

2. [印刷] ボタンをクリックし、[印刷設定] タブをクリックします。

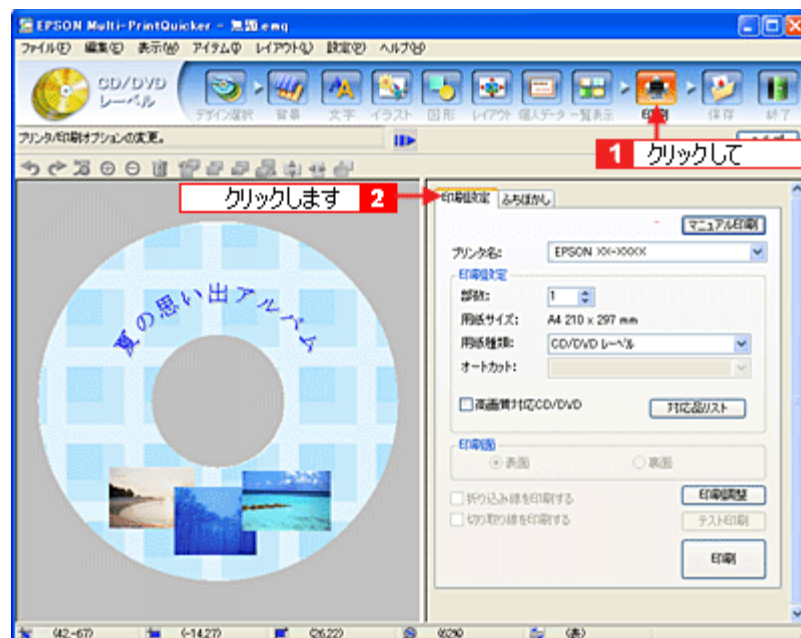

3. [用紙種類] を選択します。

その他の内容も必要に応じて変更して、[印刷] ボタンをクリックします。

[印刷] ボタンをクリックすると、印刷が始まります。

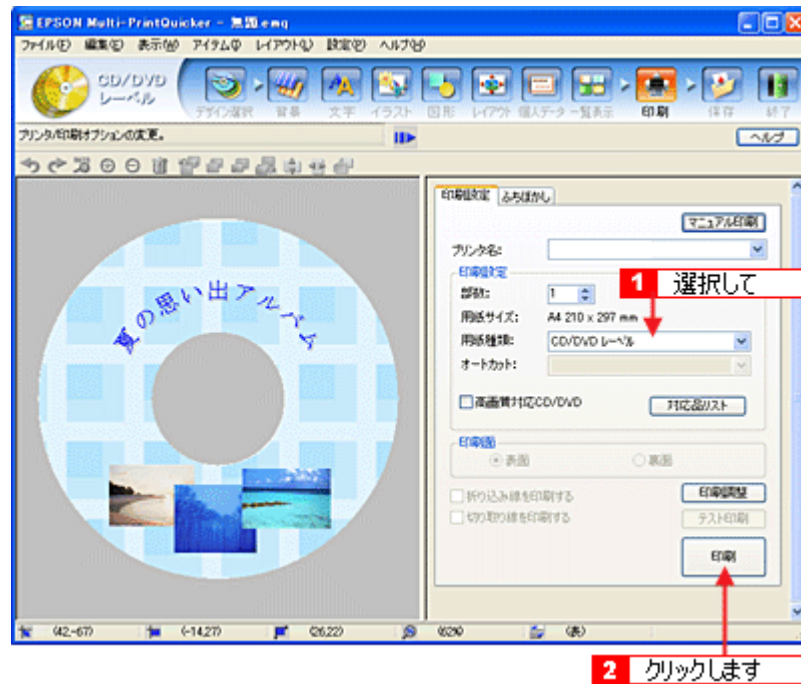

注意

◆◆ [高画質対応 CD/DVD] について ◆◆

高画質対応の CD/DVD については、エプソン販売のホームページでご案内しています。[対応品リスト] ボタンをクリックすると、エプソン販売のホームページへ接続されます。

高画質印刷後は、標準品と同様に 24 時間以上乾かしてください。また、乾燥するまでは CD-ROM ドライブなどの機器にセットしないでください。

4. 印刷終了後、プリンタの動作が止まったら、CD/DVD トレーを取り出します。

注意

印刷後、CD/DVD トレーを必ず引き抜いておいてください。

引き抜かずにプリンタに差した状態でプリントヘッドのクリーニングなどを行うと、プリントヘッドがトレーの先端と接触するおそれがあります。

以上で、レーベルの印刷は終了です。

こんなときは

◆◆ 1 回の印刷で、複数枚の印刷を設定した場合 ◆◆

以下の手順に従って、2 枚目以降の印刷をしてください。

1. 1 枚目の印刷終了後、プリンタの動作が止まったら、CD/DVD トレーを取り出します。
2. 新しい CD/DVD をトレーに載せて、プリンタにセットし直します。
3. 【用紙】ボタンを押します。
すると、2 枚目の印刷が始まります。

EPSON Multi-PrintQuicker オンラインヘルプについて

本ガイドでは、基本的な操作のみを説明しています。機能や使い方について詳しい説明は「EPSON Multi-PrintQuicker オンラインヘルプ」をご覧ください。

表示方法

ハードディスク内の [Applications] (または [アプリケーション]) - [EPSON Multi-PrintQuicker] - [MANUAL] - [INDEX.HTM] の順にダブルクリックします。



EPSON Multi-PrintQuicker 「CD / DVD ジャケットの作成と印刷」

「EPSON Multi-PrintQuicker」は、名刺、CD/DVD レーベル、CD/DVD ジャケット、およびロール紙を使った垂れ幕などの長尺を簡単な操作で作成できるソフトウェアです。画面上の機能ボタンなどをクリックしながら、印刷完成イメージのプレビューを直接編集しますので、難しい設定や面倒な操作なしに思い通りのデザインを作成することができます。ここでは、簡単な CD/DVD ジャケットの作成方法と印刷方法を説明します。

このページのもくじ

- ▼ 「EPSON Multi-PrintQuicker の起動」 243
- ▼ 「CD / DVD ジャケットの作成と印刷」 243
- ▼ 「EPSON Multi-PrintQuicker オンラインヘルプについて」 253

EPSON Multi-PrintQuicker の起動

デスクトップ上の [EPSON Multi-PrintQuicker] アイコンをダブルクリックします。



CD / DVD ジャケットの作成と印刷

この後の画面は、Windows XP を例にしています。

ステップ 1 用紙名称とプリンタの選択

1. [プリンタ]、[用途]、[用紙名称]、[用紙方向] を選択し、[新規作成] ボタンをクリックします。

ここでは CD/DVD のジャケットを作成しますので、[CD/DVD ジャケット] ボタンを選択します。



ステップ2 背景の作成

背景に画像ファイルを配置してみましょう。

ポイント

掲載している画面は、グリッド表示をする設定になっています。グリッドを表示する / しないの切り替えは、[表示]メニュー - [グリッド] - [グリッド表示] の順にクリックして行います。

1. [背景] ボタンをクリックし、[背景] タブをクリックします。

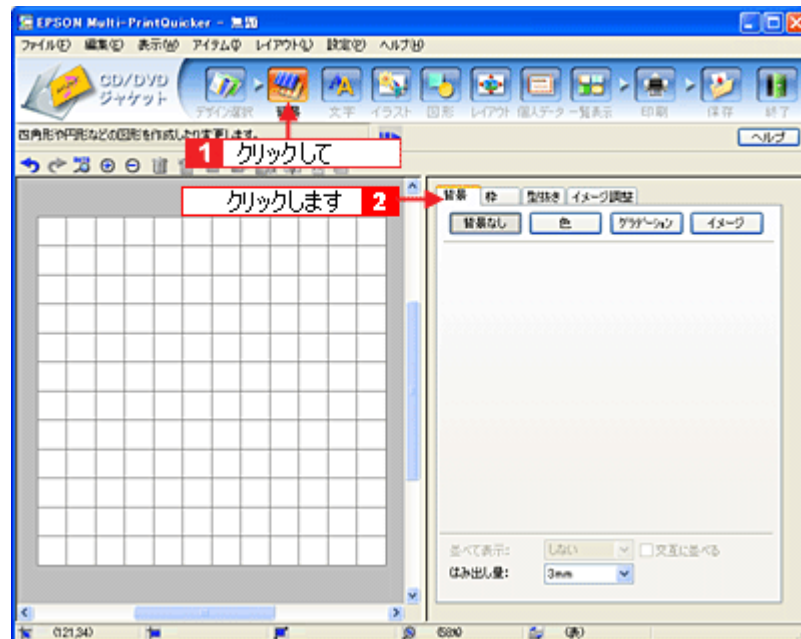

2. 背景に画像ファイルを配置します。

ここでは、サンプル写真を配置します。[背景] タブの [イメージ] ボタンをクリックします。

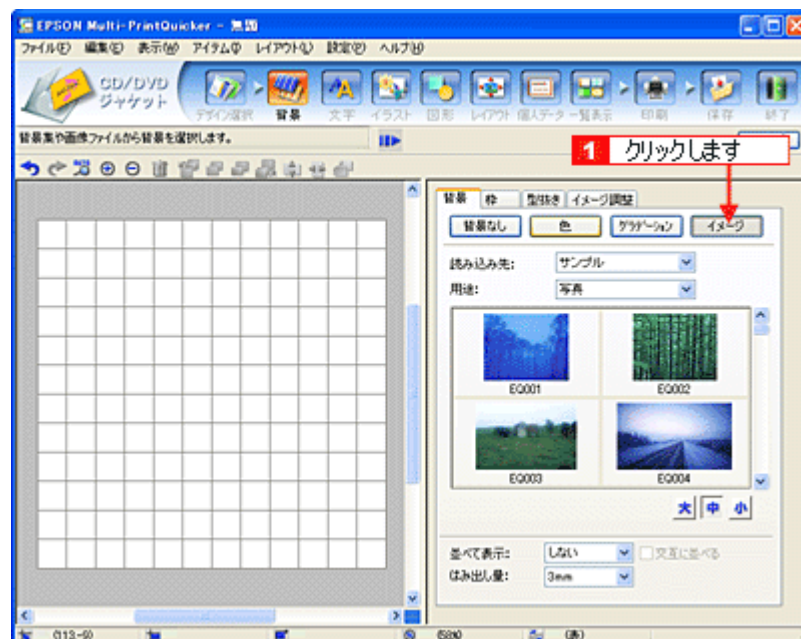

3. 配置するイラストや画像ファイルを選択します。

[読み込み先] で [サンプル] を選択し、[用途] で [写真] を選択します。サンプル写真の一覧が表示されますので、配置する写真をクリックします。編集エリアに写真が配置されます。



以上で背景が作成できました。背景には、画像ファイルを配置するだけでなく、グラデーションをかけたたりさまざまな装飾が行えます。

ステップ3 文字の入力

文字を入力してみましょう。

1. [文字] ボタンをクリックし、[文字] タブをクリックします。

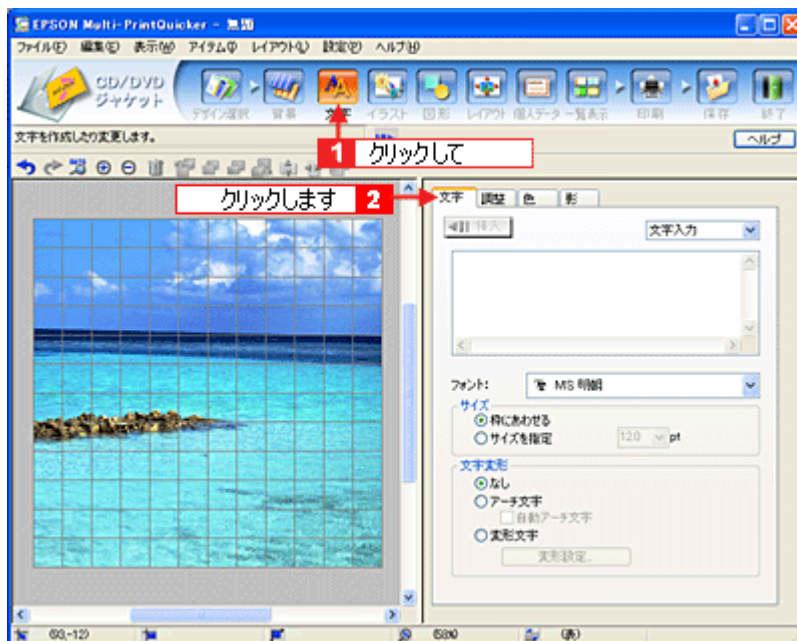

2. 文字を入力し、[挿入] ボタンをクリックします。

文字の入力ボックスをクリックし、文字を入力します。そして [フォント] を選択します。フォントサイズは [サイズを指定] をチェックしてから設定します。ここでは 36.0pt に設定します。

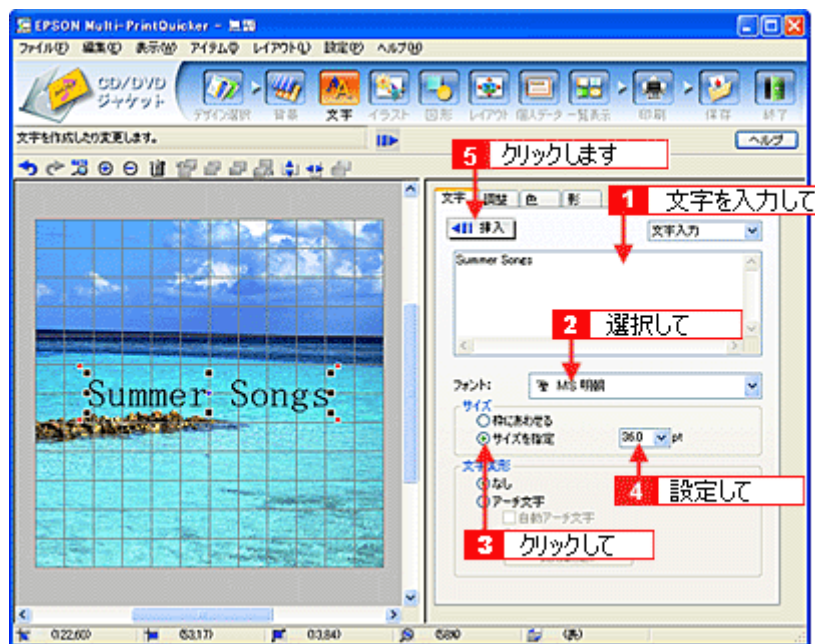

以上で文字の入力ができました。
ここで説明した内容のほかにも文字色の変更や影付きなどさまざまな装飾が行えます。

ステップ4 図形の配置

直線、四角形、円形などの図形を配置できます。
ここでは、CD/DVDのタイトル、サブタイトルなどを手書きで記入するための直線を配置してみましょう。

1. [図形] ボタンをクリックし、[線] タブをクリックします。

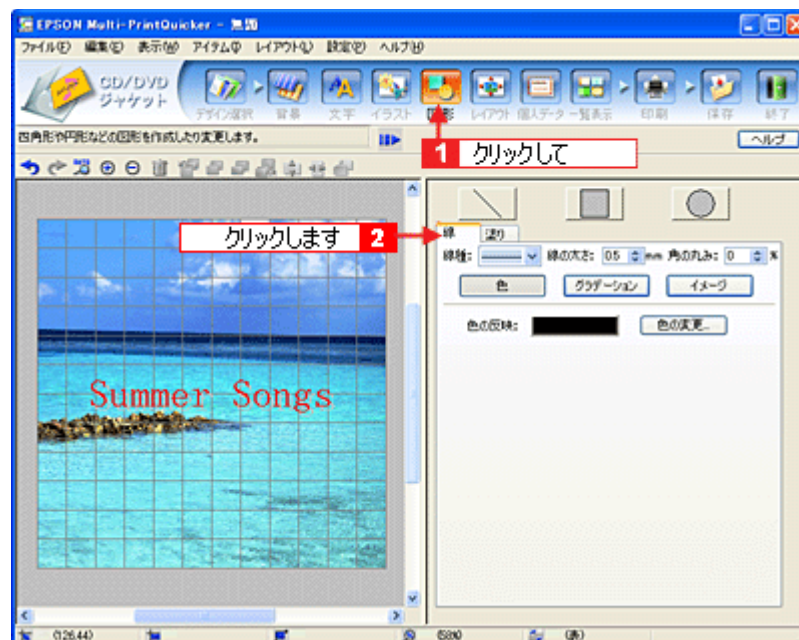

2. ここでは、直線を描きます。

[直線] ボタンをクリックしてから、次のような設定を行います。

[線種] : 直線

[線の太さ] : 1.0mm 程度を設定

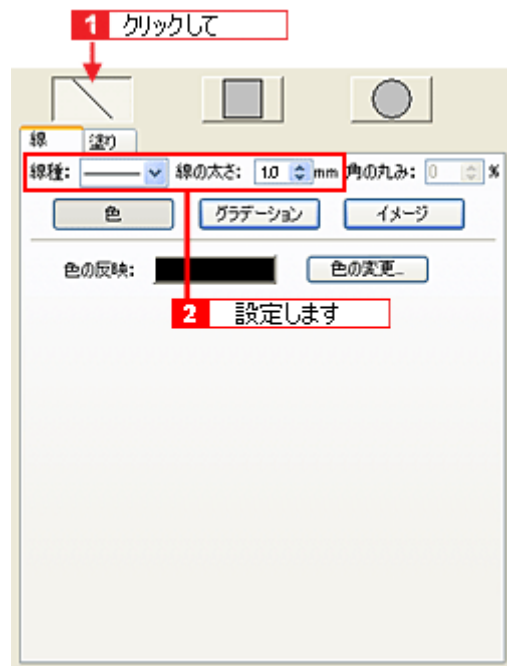

3. 編集エリア上をドラッグします。



4. 配置した直線をコピーして、複数の直線を配置します。

編集エリアで直線を選択し、Windows の場合は右クリック、Macintosh の場合は【control】キーを押したままクリックしてコンテキストメニューを表示します。
コンテキストメニューの【コピー】をクリックします。



5. 再度コンテキストメニューを表示させ、Windows の場合は [貼り付け]、Macintosh の場合は [ペースト] をクリックします。



貼り付けの操作を繰り返して複数の直線を配置します。



以上で図形の配置ができました。

ステップ5 レイアウトの調整

配置した文字、イラスト、図形などのレイアウトを調整します。
ここでは、「ステップ4」で配置した直線の位置を調整してみましょう。

1. [レイアウト] ボタンをクリックします。

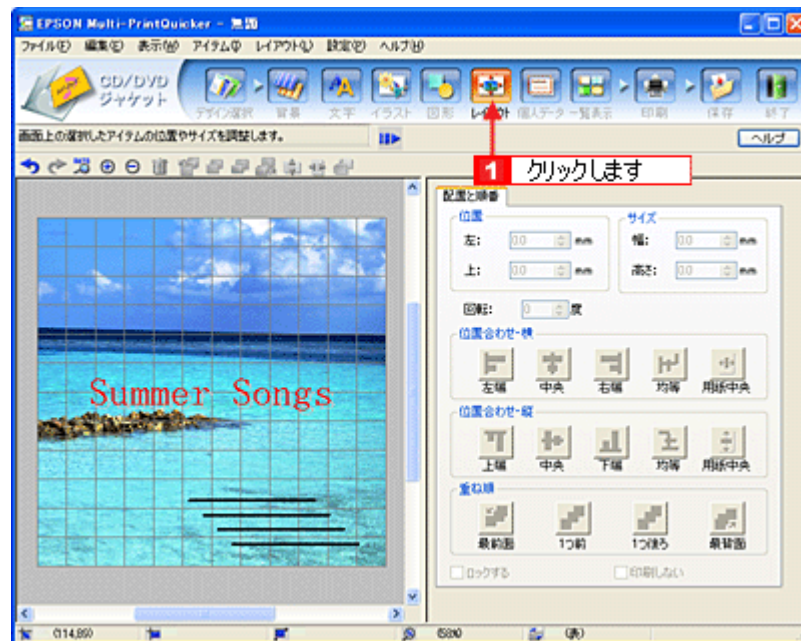

2. 直線の横位置を揃えます。
下の画面のように、すべての直線が接する範囲をドラッグして、すべての直線を選択します。



3. [位置合わせ・横] - [左端] ボタンをクリックします。
1番左端にある直線の位置に、すべての直線が揃います。

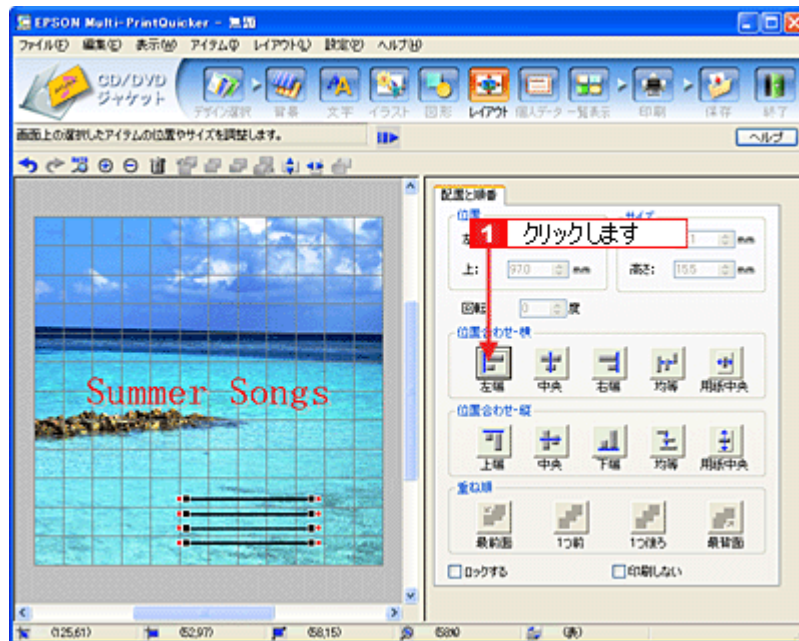

以上で直線を揃える調整ができました。

ステップ 6 用紙全体を一覧表示する

印刷する用紙全体のイメージを確認します。

1. [一覧表示] ボタンをクリックします。

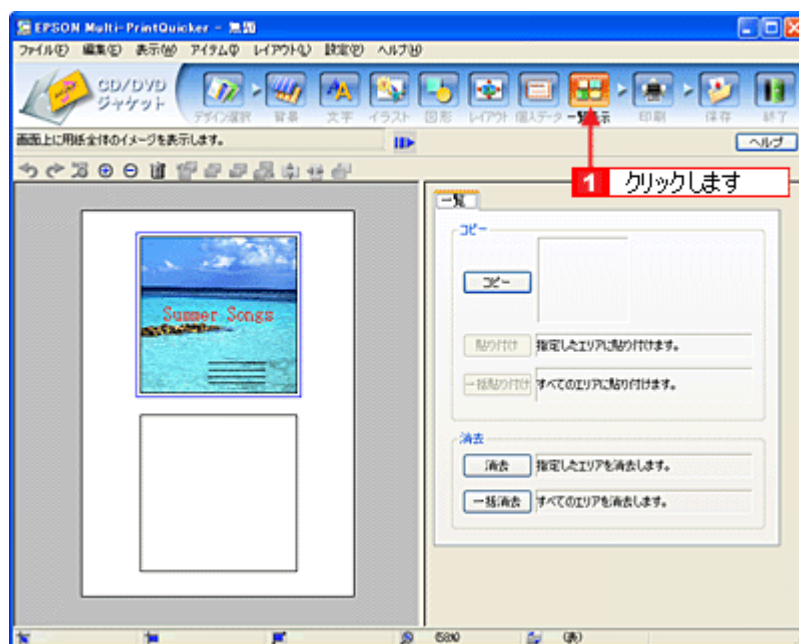

2. 作成した面のデザインを、もう一方の面に貼り付けます。

[コピー] ボタンをクリックします。
コピーエリアに、コピーされた内容が表示されます。

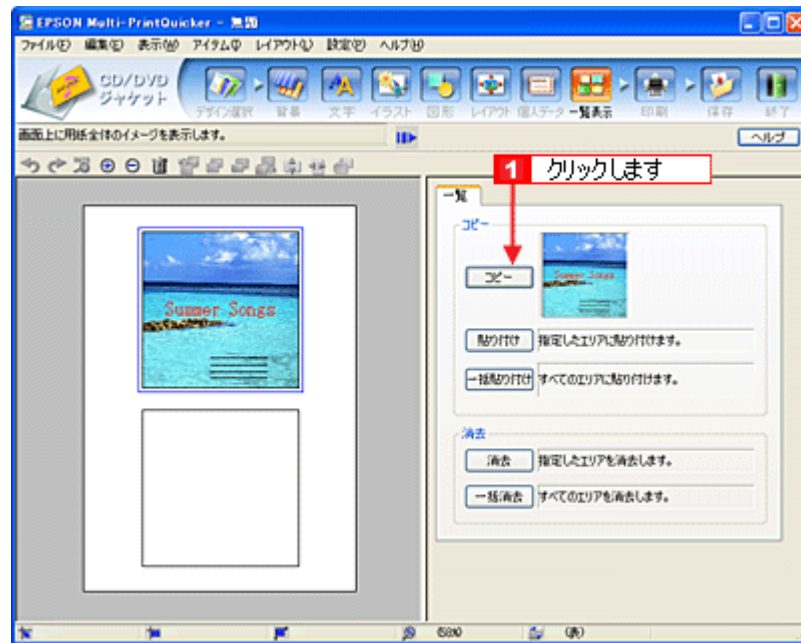

3. コピーした面をもう一方の面に貼り付けます。

編集エリアでもう一方の面をクリックし、[貼り付け] ボタンをクリックします。

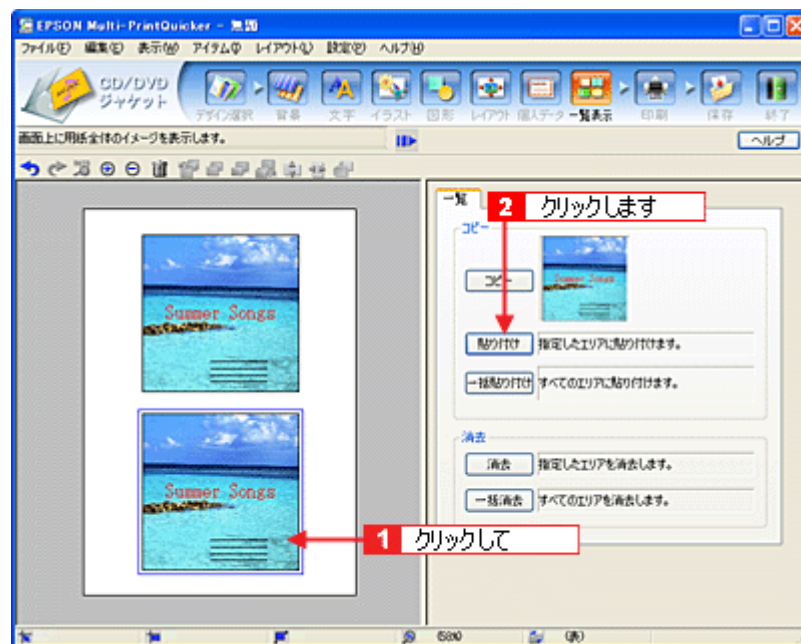

4. もう一方の面（ここでは編集エリアの下側の面）を編集したい場合は、編集したい面をクリックしてから、操作手順バーのボタンをクリックしてほかの画面で編集を行います。



以上で一覧表示の操作は終了です。

ステップ7 印刷する

印刷する用紙種類を選択して、印刷します。

1. プリンタに用紙をセットします。
2. [印刷] ボタンをクリックします。

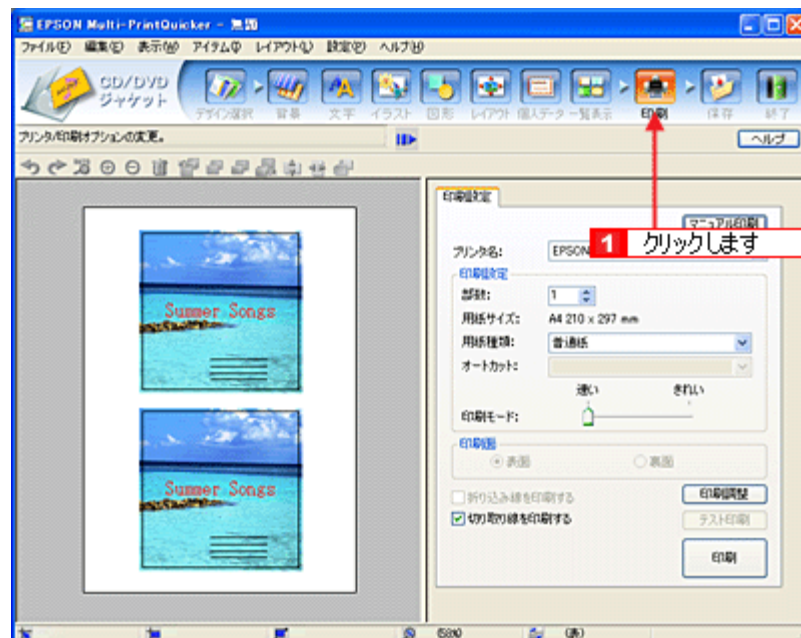

3. [用紙種類] を選択します。
その他の内容も必要に応じて変更して、[印刷] ボタンをクリックします。

[印刷] ボタンをクリックすると、印刷が始まります。



4. 印刷終了後、余白部分を切り取ります。

以上で、ジャケットの印刷は終了です。

EPSON Multi-PrintQuicker オンラインヘルプについて

本ガイドでは、基本的な操作のみを説明しています。機能や使い方について詳しい説明は「EPSON Multi-PrintQuicker オンラインヘルプ」をご覧ください。

表示方法

ハードディスク内の [Applications] (または [アプリケーション]) - [EPSON Multi-PrintQuicker] - [MANUAL] - [INDEX.HTM] の順にダブルクリックします。

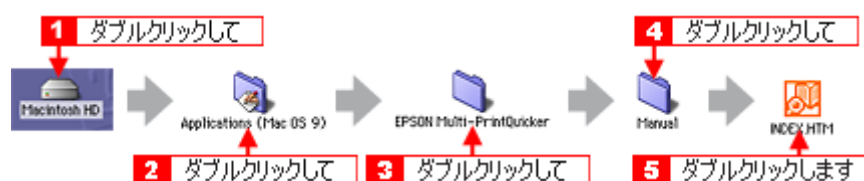

EPSON Multi-PrintQuicker 「名刺の作成と印刷」

「EPSON Multi-PrintQuicker」は、名刺、CD/DVD レーベル、CD/DVD ジャケット、およびロール紙を使った垂れ幕などの長尺を簡単な操作で作成できるソフトウェアです。画面上の機能ボタンなどをクリックしながら、印刷完成イメージのプレビューを直接編集しますので、難しい設定や面倒な操作なしに思い通りのデザインを作成することができます。ここでは、簡単な名刺の作成方法と印刷方法を説明します。

このページのもくじ

- ▼ 「EPSON Multi-PrintQuicker の起動」 254
- ▼ 「名刺の作成と印刷」 254
- ▼ 「EPSON Multi-PrintQuicker オンラインヘルプについて」 261

EPSON Multi-PrintQuicker の起動

デスクトップ上の [EPSON Multi-PrintQuicker] アイコンをダブルクリックします。



名刺の作成と印刷

この後の画面は、Windows XP を例にしています。

ステップ 1 用紙名称とプリンタの選択

1. [プリンタ]、[用途]、[用紙名称]、[用紙方向] を選択し、[新規作成] ボタンをクリックします。

ここでは名刺を作成しますので、[名刺] ボタンを選択します。



ステップ2 デザインの選択

EPSON Multi-PrintQuicker には、用途に合わせたさまざまなサンプルデザインがあらかじめ用意されています。ここでは、サンプルデザインを変更して名刺を作ってみましょう。

ポイント

掲載している画面は、グリッド表示をする設定になっています。グリッドを表示する / しないの切り替えは、[表示]メニュー - [グリッド] - [グリッド表示] の順にクリックして行います。

1. [デザイン選択] ボタンをクリックします。

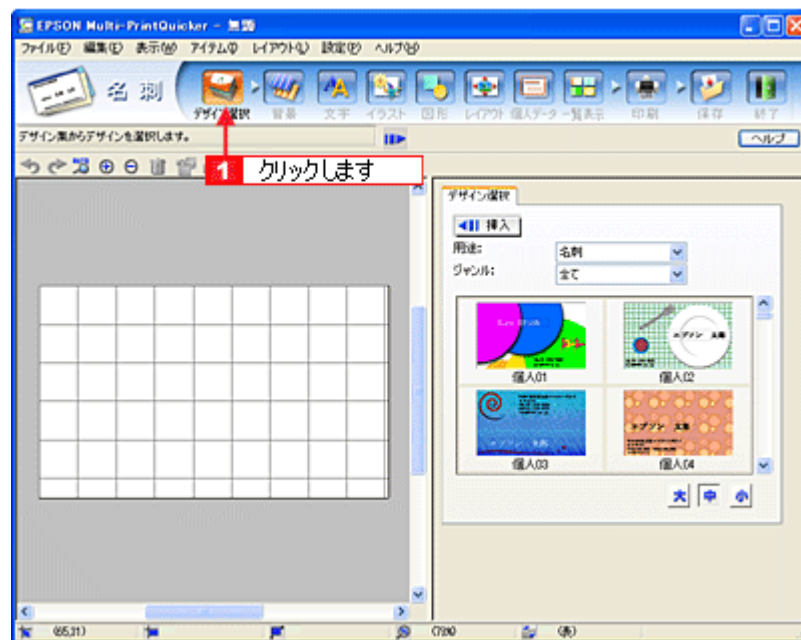

2. [用途] と [ジャンル] を選択して、サンプルデザインを絞り込みます。ここでは、以下の通りに選択します。

用途 : [名刺]
ジャンル : [会社 [横]]

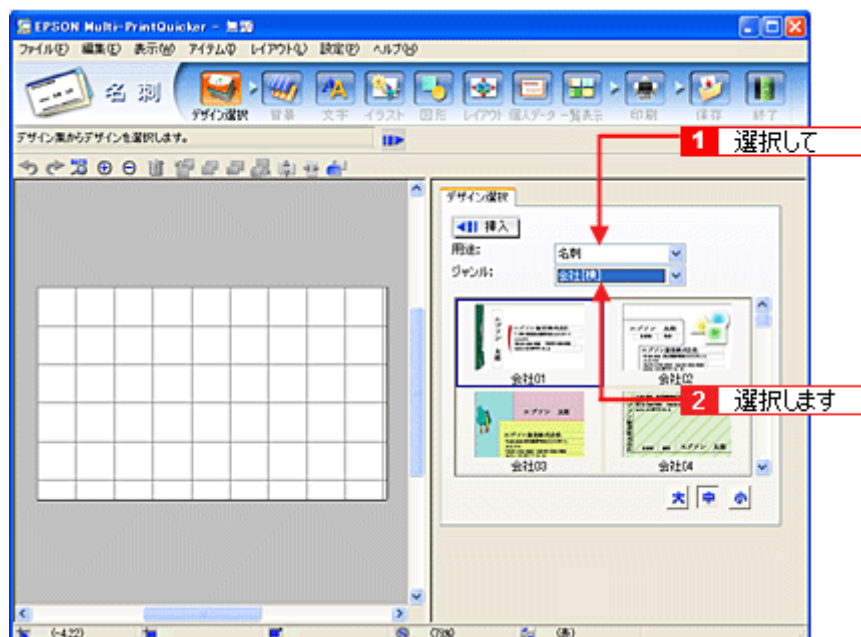

3. 使用するデザインをクリックして選択し、[挿入] ボタンをクリックします。

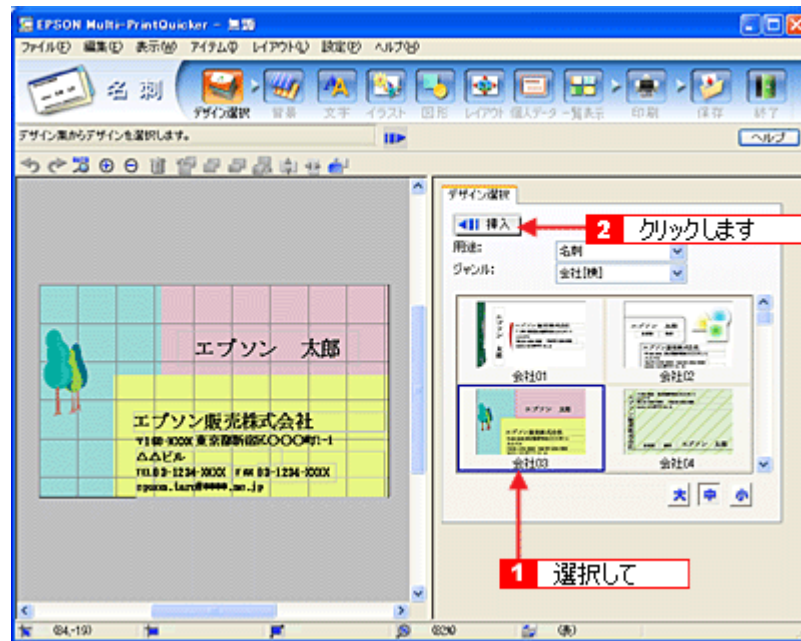

以上でデザインの選択ができました。

ステップ3 文字の入力

文字を入力してみましょう。

ここでは、個人データを使って名刺を作ります。以下の手順に従って操作してください。

1. [文字] ボタンをクリックし、[文字] タブをクリックします。

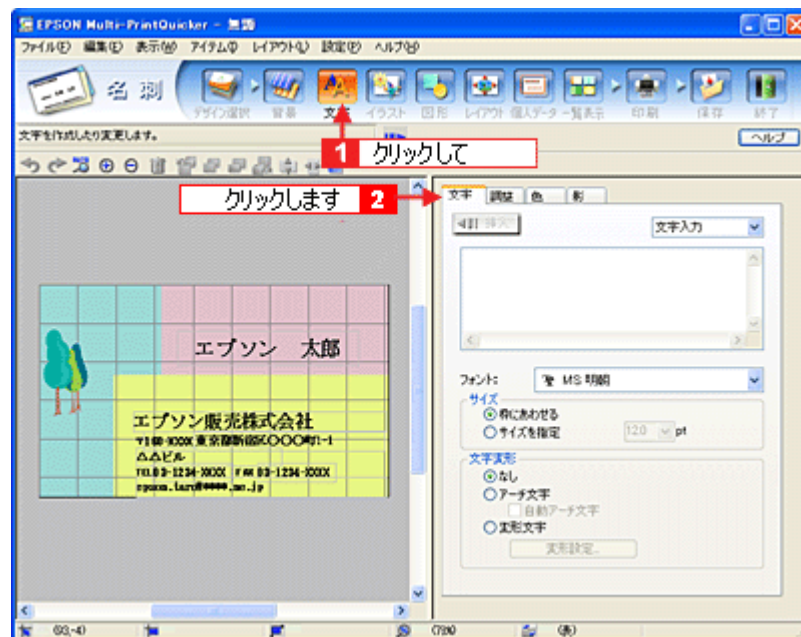

2. 現在入力されているサンプルの個人データを変更します。

[個人データ] を選択し、[個人データ編集] ボタンをクリックします。

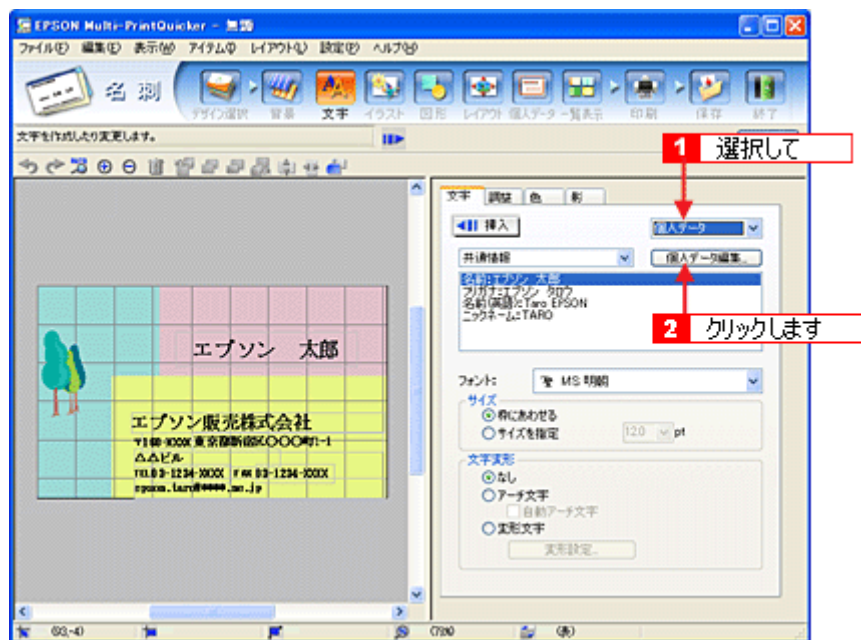

3. 表示された【個人データ】画面で【会社】ボタンをクリックします。
サンプルが入力済みですので、入力内容を変更します。

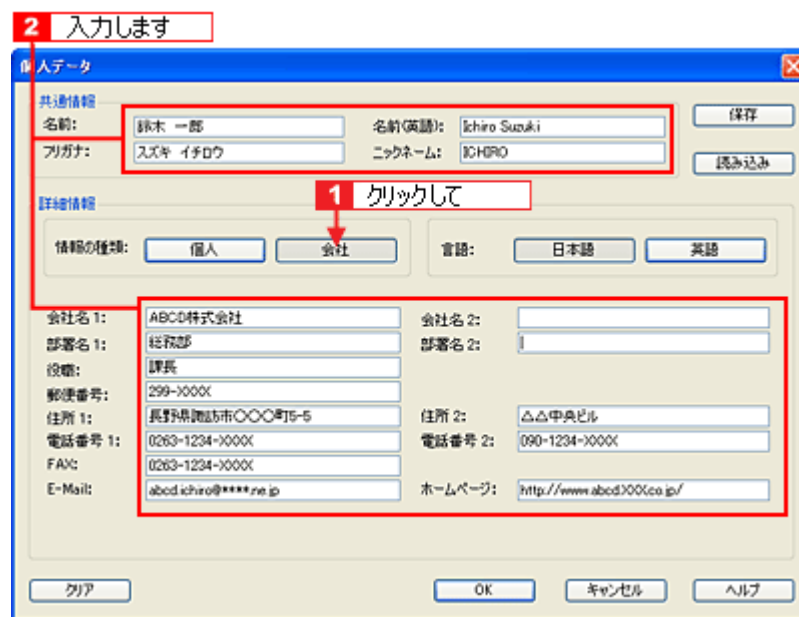

4. 個人データの入力が終わったら、【OK】ボタンをクリックします。

- 必要に応じて、フォント、サイズ、文字変形などの編集をします。
編集エリアで編集したい文字をクリックして選択し、各項目を変更します。

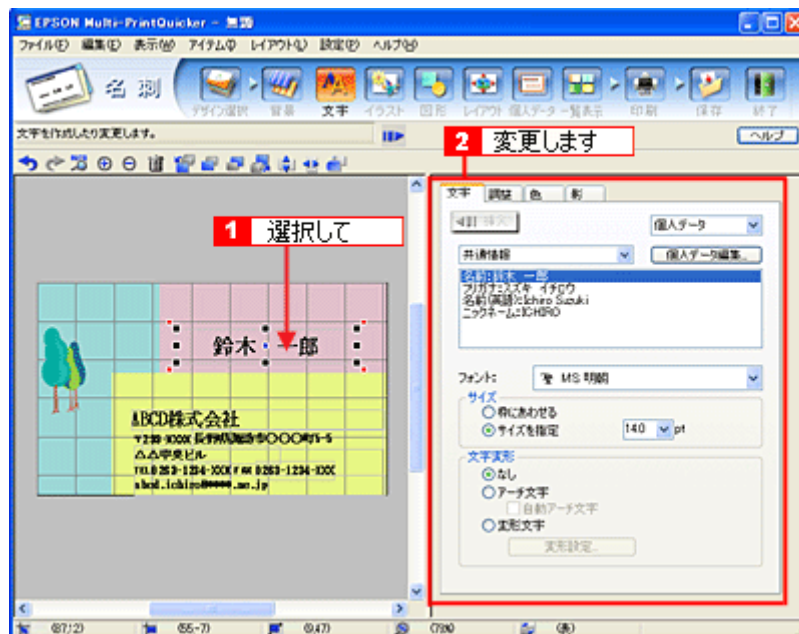

以上で文字の入力ができました。
ここでは、個人データを使って文字を入力しましたが、ほかにも文字色の変更や影付きなどさまざまな装飾が行えます。

ステップ4 画像ファイルの配置

イラストや写真などの画像ファイルを配置します。

- [イラスト] ボタンをクリックし、[イメージ] タブをクリックします。

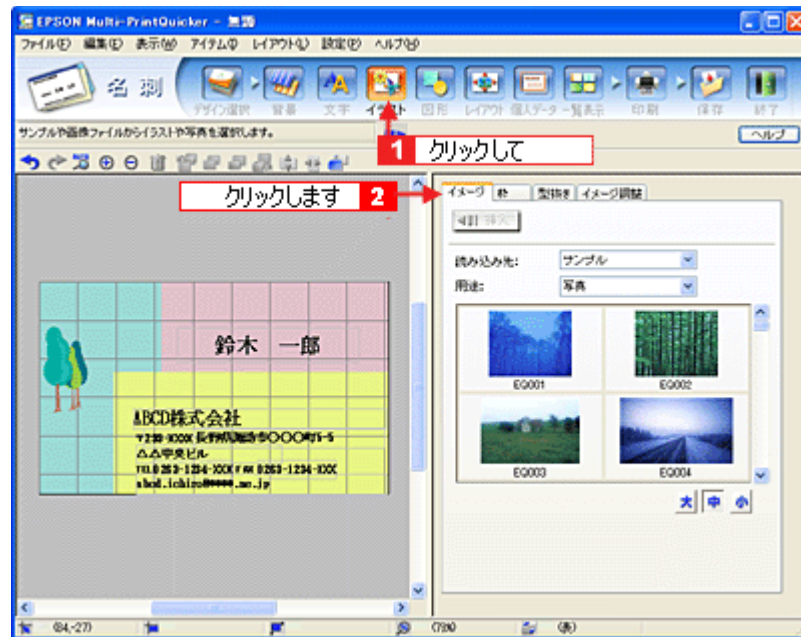

2. 配置する画像ファイルを [イメージ] タブで選択します。

EPSON Multi-PrintQuicker には、写真やイラストなどのサンプルが用意されています。ここでは、サンプル写真を配置します。

[読み込み先] で [サンプル] を選択し、[用途] で [写真] を選択します。

サンプル写真の一覧が表示されますので、配置する写真を選択し、[挿入] ボタンをクリックします。編集エリアに写真が配置されます。

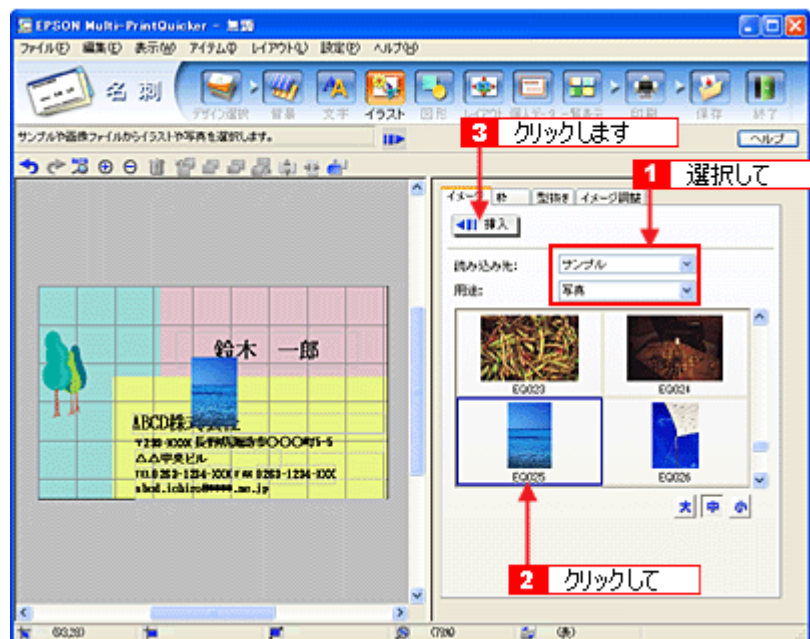

3. 画像ファイルの位置を調整します。

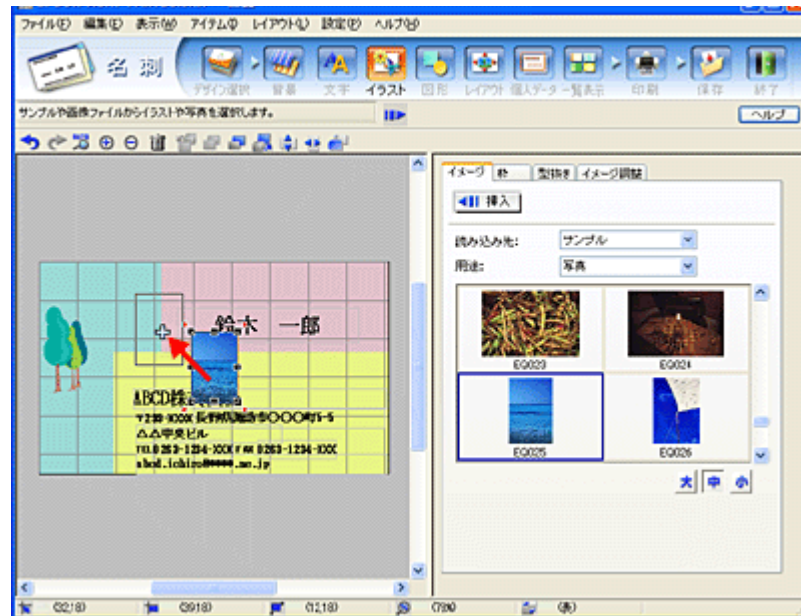

以上で画像ファイルの配置ができました。

ステップ 5 用紙全体を一覧表示する

印刷する用紙全体のイメージを確認します。

1. [一覧表示] ボタンをクリックします。

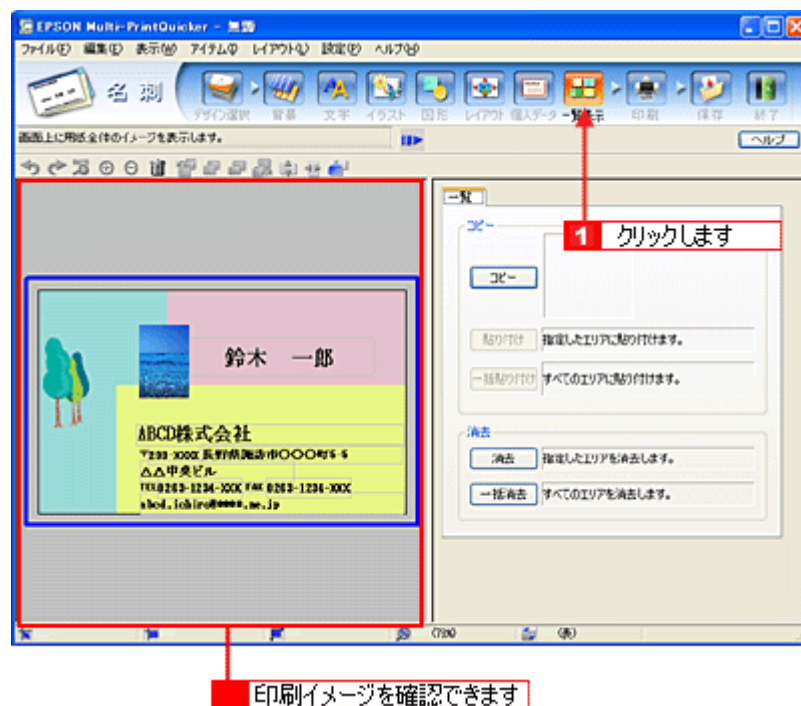

以上で一覧表示の確認は終了です。

ステップ 6 印刷する

印刷する用紙種類を選択して、印刷します。

1. プリンタに用紙をセットします。
2. [印刷] ボタンをクリックします。

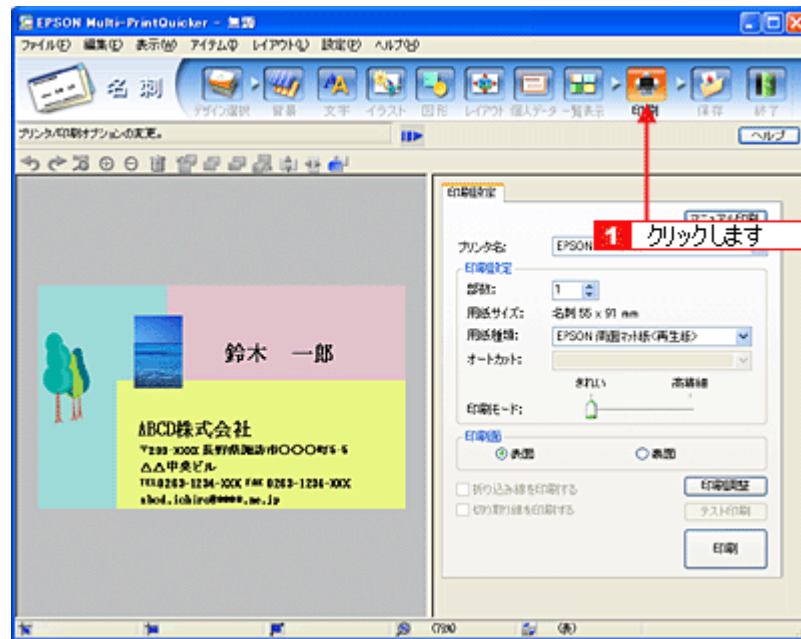

3. [用紙種類] を選択します。
その他の内容も必要に応じて変更して、[印刷] ボタンをクリックします。

[印刷] ボタンをクリックすると、印刷が始まります。

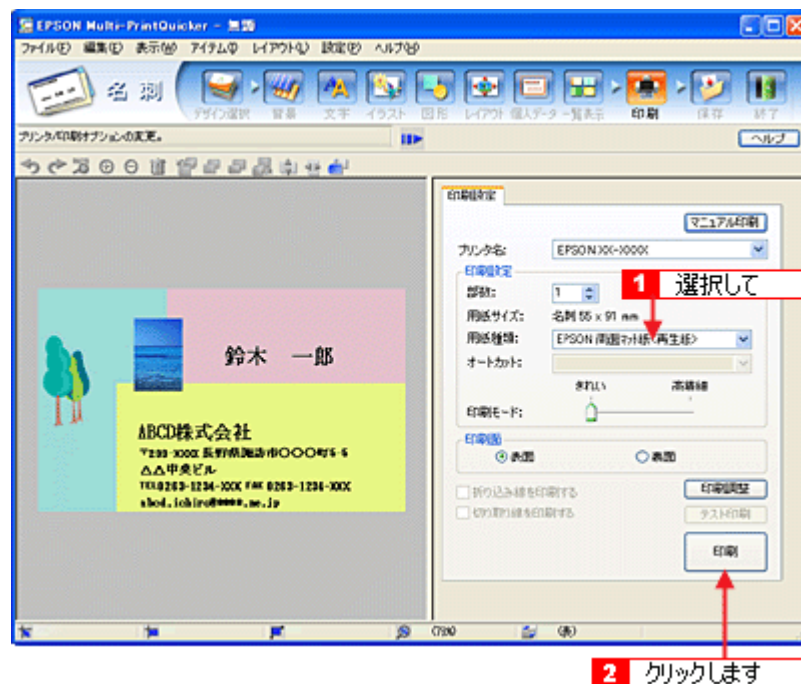

以上で、名刺の印刷は終了です。

EPSON Multi-PrintQuicker オンラインヘルプについて

本ガイドでは、基本的な操作のみを説明しています。機能や使い方について詳しい説明は「EPSON Multi-PrintQuicker オンラインヘルプ」をご覧ください。

表示方法

ハードディスク内の [Applications] (または [アプリケーション]) - [EPSON Multi-PrintQuicker] - [MANUAL] - [INDEX.HTM] の順にダブルクリックします。



EPSON Multi-PrintQuicker 「横断幕／垂れ幕の作成と印刷」

「EPSON Multi-PrintQuicker」は、名刺、CD/DVD レーベル、CD/DVD ジャケット、およびロール紙を使った垂れ幕などの長尺を簡単な操作で作成できるソフトウェアです。画面上の機能ボタンなどをクリックしながら、印刷完成イメージのプレビューを直接編集しますので、難しい設定や面倒な操作なしに思い通りのデザインを作成することができます。ここでは、簡単な横断幕 / 垂れ幕の作成方法と印刷方法を説明します。

注意

ロール紙を使った垂れ幕などの長尺印刷は、Mac OS X では対応していません。

このページのもくじ

- ▶ 「EPSON Multi-PrintQuicker の起動」 263
- ▶ 「横断幕／垂れ幕の作成と印刷」 263
- ▶ 「EPSON Multi-PrintQuicker オンラインヘルプについて」 274

EPSON Multi-PrintQuicker の起動

デスクトップ上の [EPSON Multi-PrintQuicker] アイコンをダブルクリックします。



横断幕／垂れ幕の作成と印刷

この後の画面は、Windows XP を例にしています。

ステップ 1 用紙名称とプリンタの選択

1. [プリンタ]、[用途]、[用紙名称]、[用紙方向] を選択し、[新規作成] ボタンをクリックします。

ここではロール紙を使って垂れ幕などの長尺を作成しますので、[長尺] ボタンを選択します。

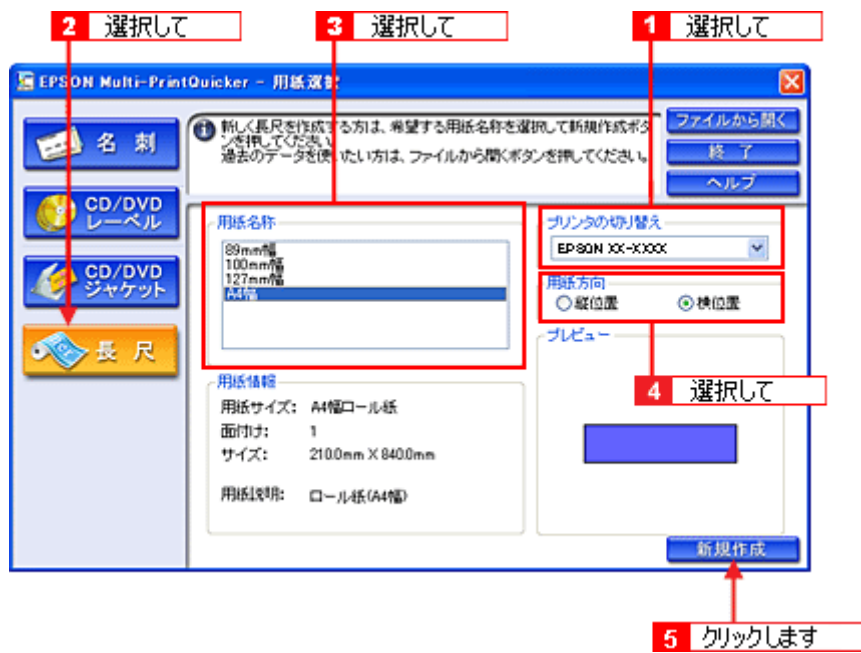

ステップ2 背景の作成

背景に枠を付けてみましょう。

1. [背景] ボタンをクリックし、[枠] タブをクリックします。

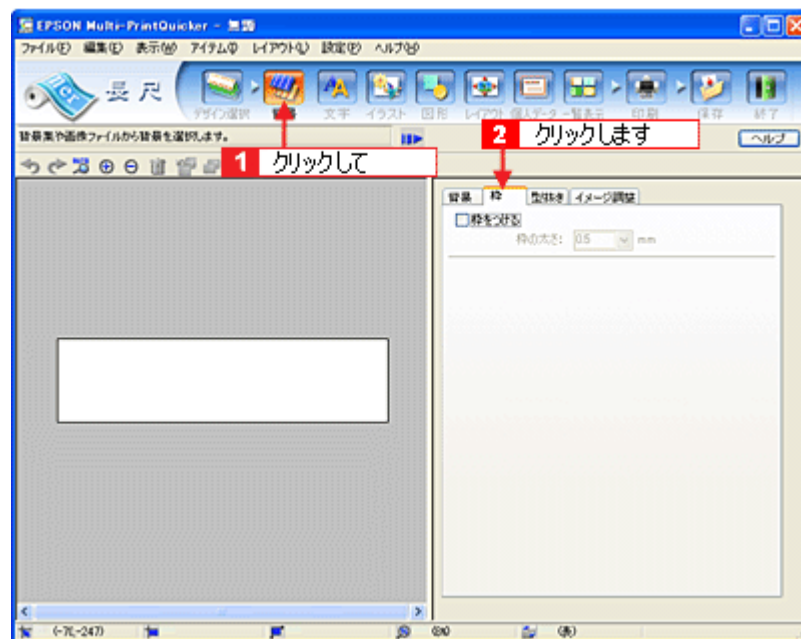

2. ここでは、グラデーションの枠を付けます。

[枠をつける] をチェックし、[枠の太さ] を 10.0mm 程度に設定して、[グラデーション] ボタンをクリックします。

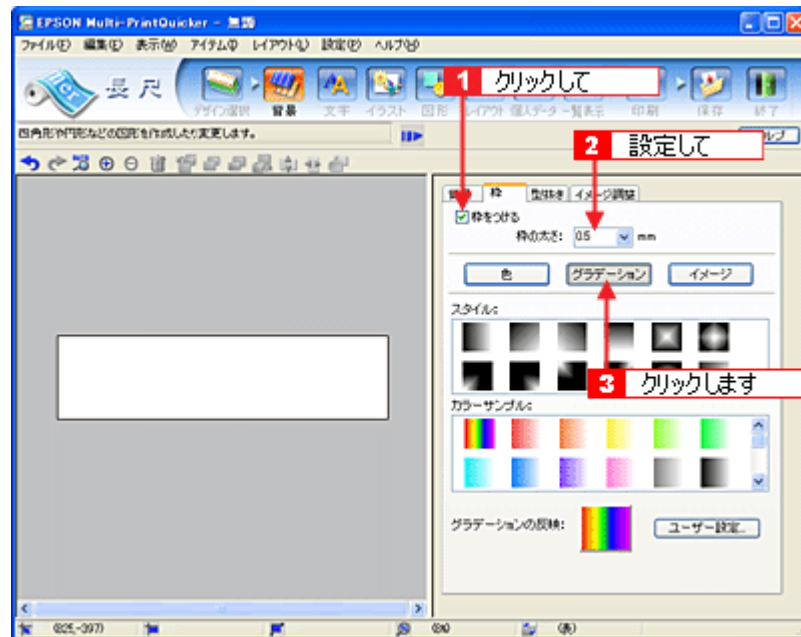

3. [スタイル] と [カラーサンプル] をクリックして選択し、[グラデーションの反映] ボタン (Windows) / [反映] ボタン (Macintosh) をクリックします。

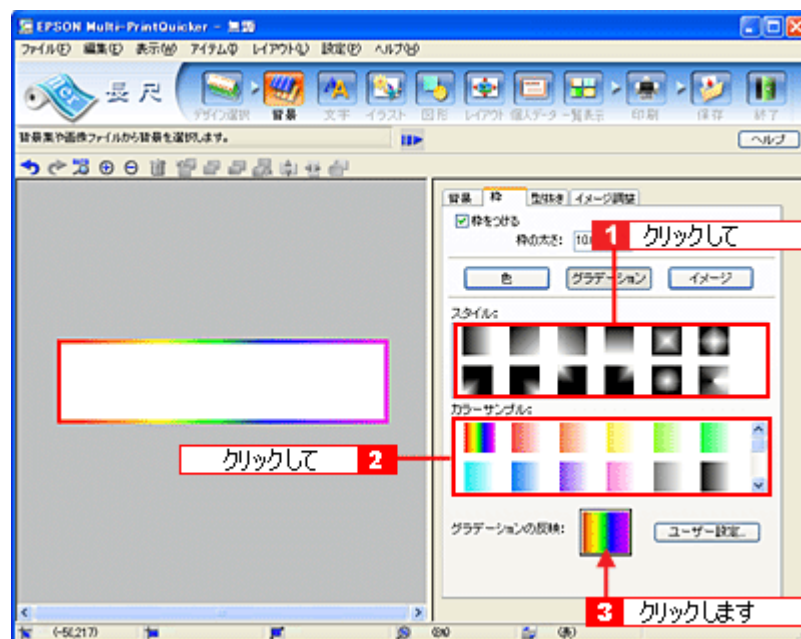

以上で背景が作成できました。
背景には、枠を作成するだけでなく、背景全体に色やグラデーションを付けるなどさまざまな装飾が行えます。

ステップ3 文字の入力

文字を入力してみましょう。

1. [文字] ボタンをクリックし、[文字] タブをクリックします。

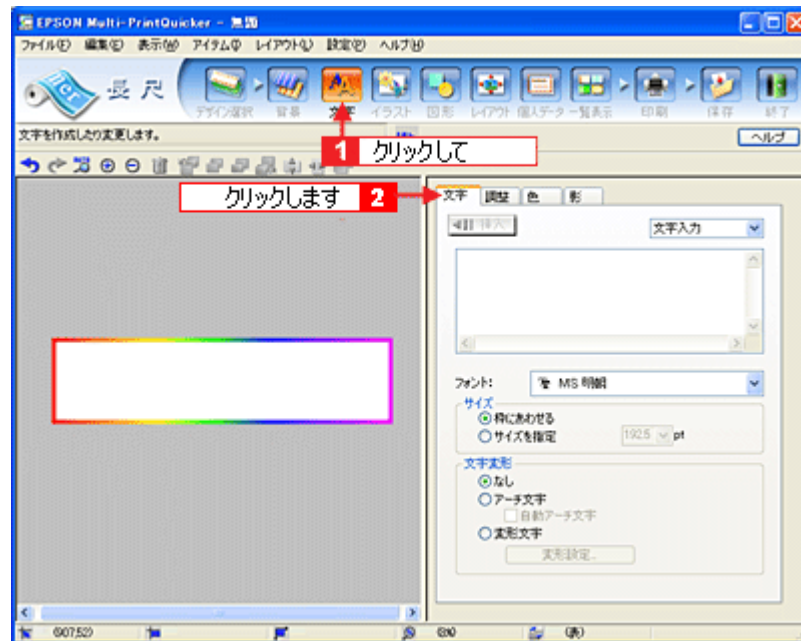

2. 文字を入力し、[挿入] ボタンをクリックします。

文字の入力ボックスをクリックし、文字を入力します。
[フォント] を選択します。

長尺は大きな用紙を使うので、用紙サイズに合わせてフォントサイズを設定します。フォントサイズは [サイズを指定] をチェックしてから設定します。ここでは 150.0pt に設定します。

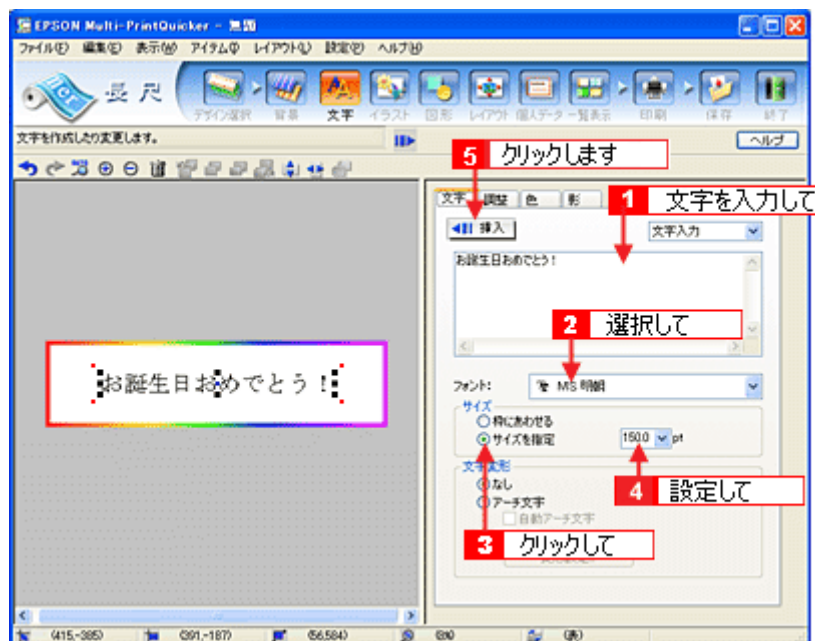

3. 文字の位置を調整します。

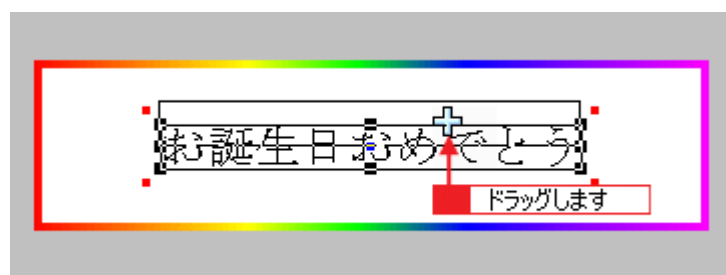

ほかにも文字を入力したい場合は、手順 2、3 の操作を繰り返します。

4. 文字の装飾を行います。

ここでは、文字を太字にします。

[調整] タブをクリックします。

編集エリアで文字を選択し、[スタイル] の [太字] ボタンをクリックします。

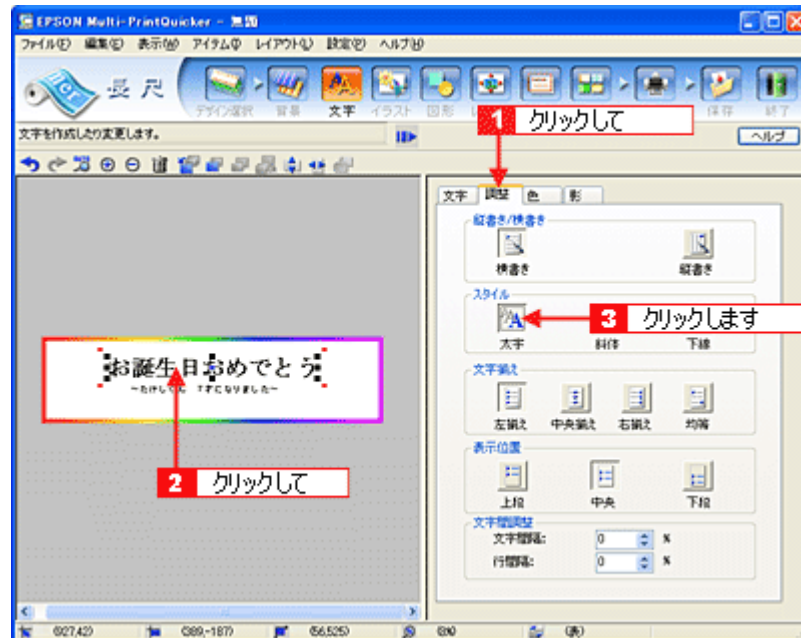

5. 文字の色を変更します。

[色] タブをクリックします。

編集エリアで文字を選択し、[色] ボタンをクリックします。[色の変更] ボタンをクリックすると、色の設定ダイアログが表示されます。

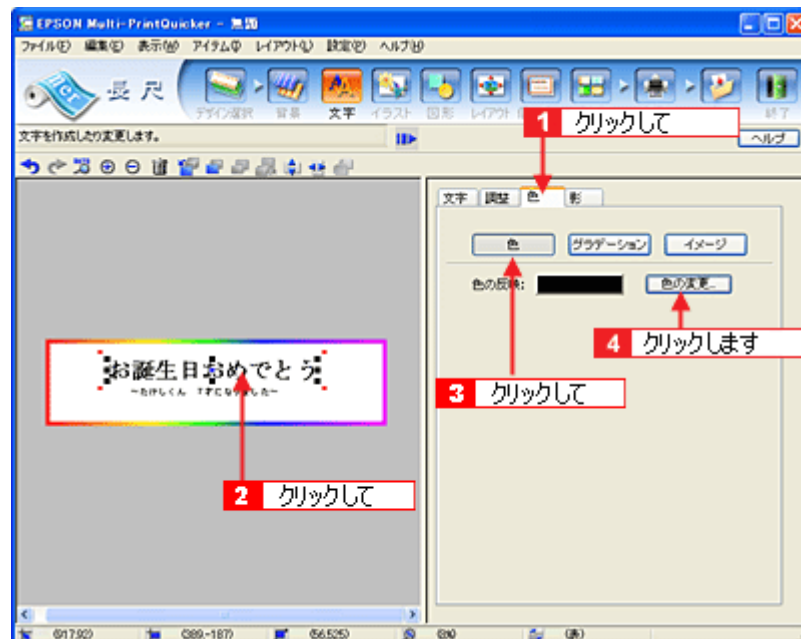

色の設定ダイアログで色を変更します。色の設定ダイアログはお使いの OS により異なります。



6. 文字に影を付けます。

[影] タブをクリックします。
編集エリアで文字を選択し、[影をつける] をクリックします。

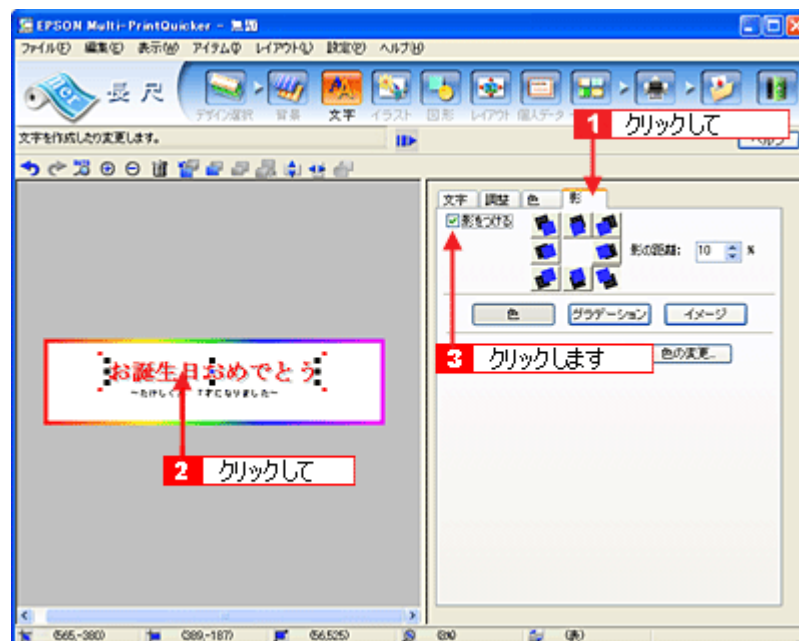

以上で文字の入力ができました。
ここで説明した内容のほかにも文字にグラデーションを付けたり、文字にイラストや画像を設定したりするなどさまざまな装飾が行えます。

ステップ4 画像ファイルの配置

イラストや写真などの画像ファイルを配置します。

1. [イラスト] ボタンをクリックし、[イメージ] タブをクリックします。

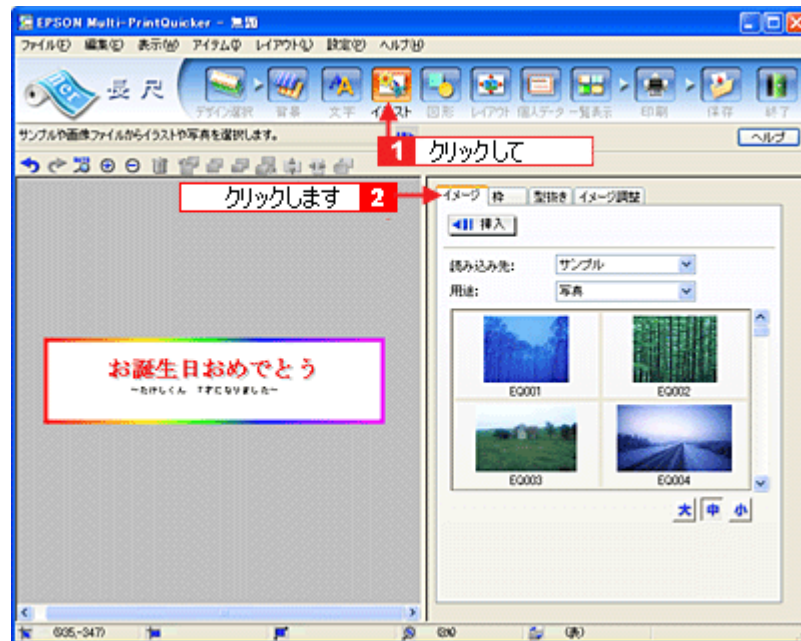

2. 配置する画像ファイルを [イメージ] タブで選択します。

EPSON Multi-PrintQuicker には、写真やイラストなどのサンプルが用意されています。ここでは、サンプルイラストを配置します。

[読み込み先] で [サンプル] を選択し、[用途] で [イラスト] を選択します。

サンプルイラストの一覧が表示されますので、配置するイラストを選択し、[挿入] ボタンをクリックします。編集エリアにイラストが配置されます。

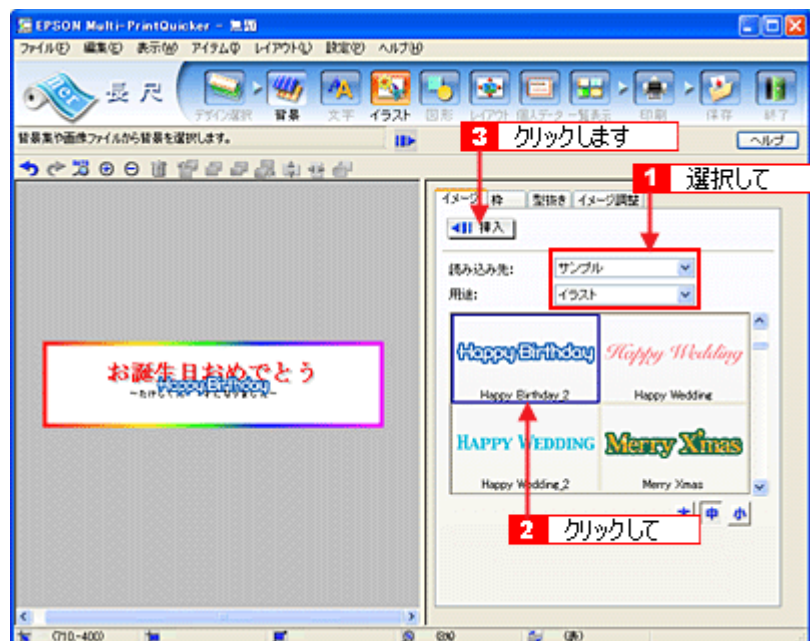

3. イラストの位置を調整します。

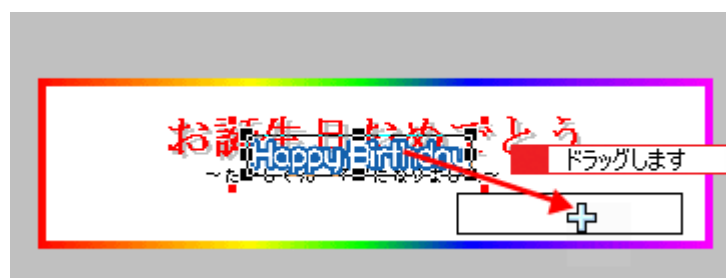

以上でイラストの配置ができました。

ステップ5 図形の配置

直線、四角形、円形などの図形を配置できます。

1. [図形] ボタンをクリックし、[線] タブをクリックします。

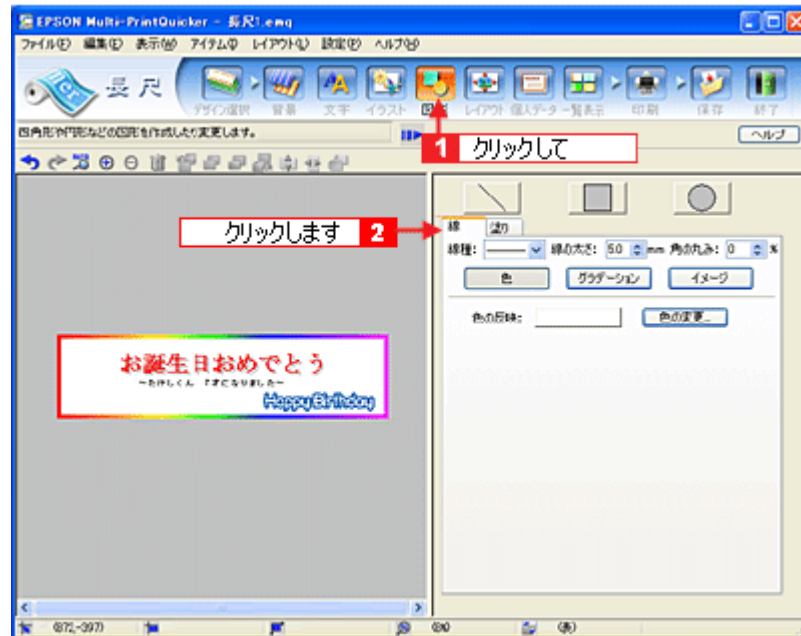

2. ここでは、直線を描きます。

[直線] ボタンをクリックしてから、次のような設定を行います。

[線種] : 直線

[線の太さ] : 5.0mm 程度を設定

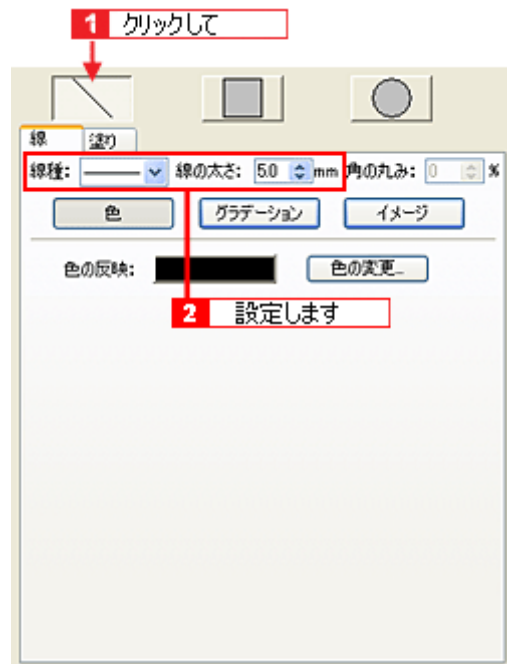

3. 編集エリア上をドラッグします。

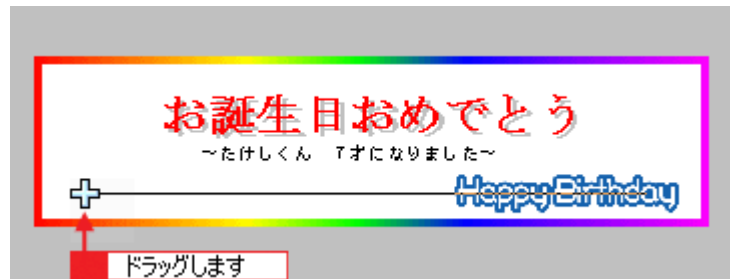

4. 直線にグラデーションを付けます。

編集エリアで直線をクリックし、[グラデーション] ボタンをクリックします。

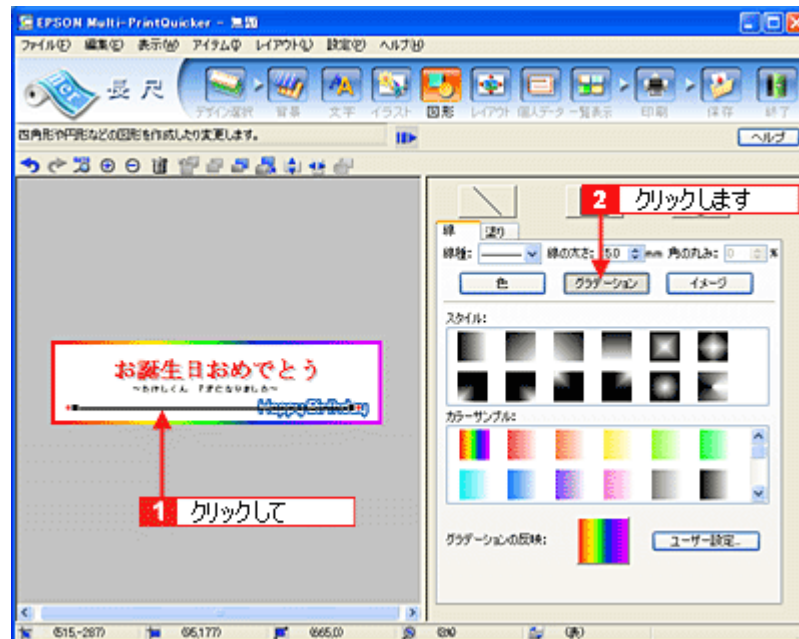

5. [スタイル] と [カラーサンプル] を選択し、[グラデーションの反映] ボタン (Windows の場合) / [反映] ボタン (Macintosh の場合) をクリックします。

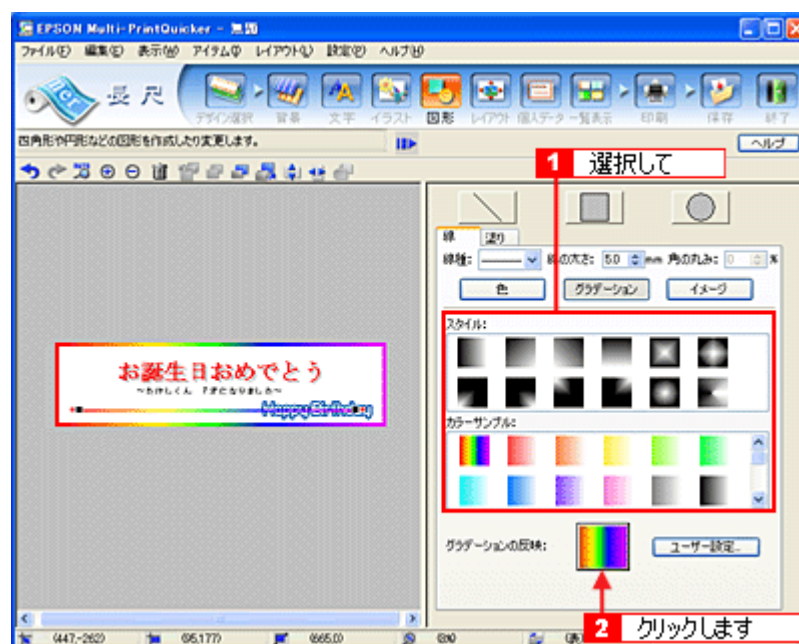

以上で図形の配置ができました。

ここでは、直線に色（グラデーション）を付けての配置をしましたが、ほかにも四角や円形の図形を配置するなどさまざまな装飾が行えます。

ステップ6 レイアウトの調整

配置した文字、イラスト、図形などのレイアウトを調整します。

1. [レイアウト] ボタンをクリックします。

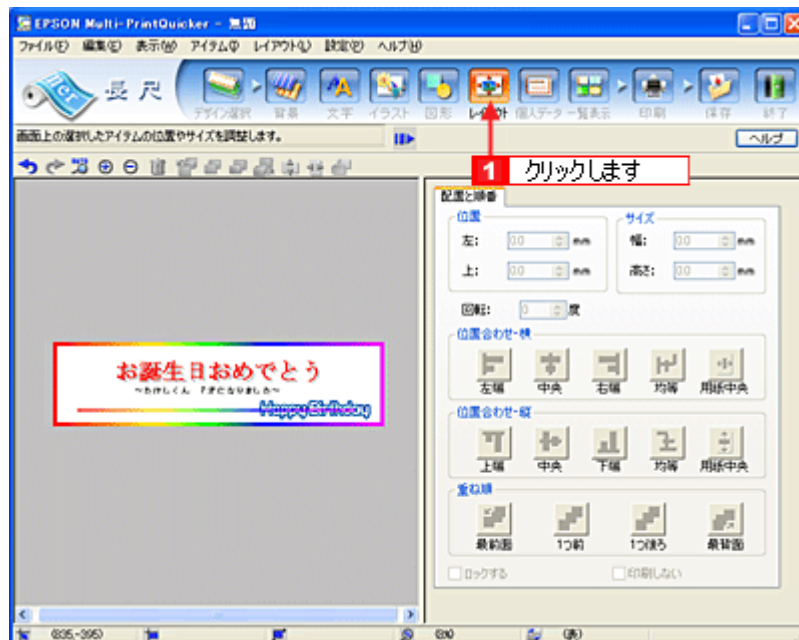

2. 直線がイラスト前面に配置されていますので、アイテムの重ね順を入れ替えます。

編集エリアで直線をクリックして選択し、[重ね順] で [最背面] ボタンをクリックします。直線がイラストの後ろへ移動します。

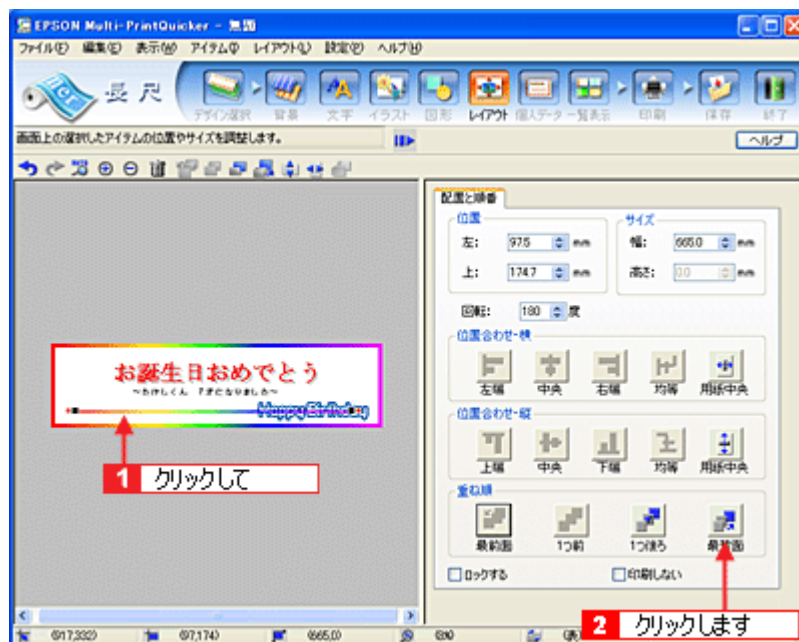

以上で配置と順番が調整できました。

ステップ7 印刷する

印刷する用紙種類を選択して、印刷します。

1. プリンタにロール紙をセットします。

⇒「ロール紙のセット方法」52

2. [印刷] ボタンをクリックします。

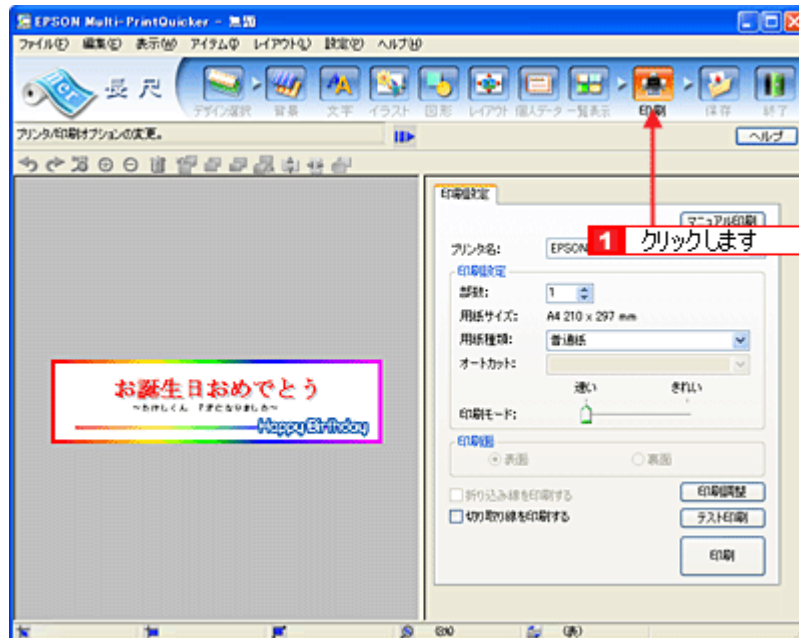

3. [用紙種類] を選択します。
その他の内容も必要に応じて変更して、[印刷] ボタンをクリックします。

[印刷] ボタンをクリックすると、印刷が始まります。

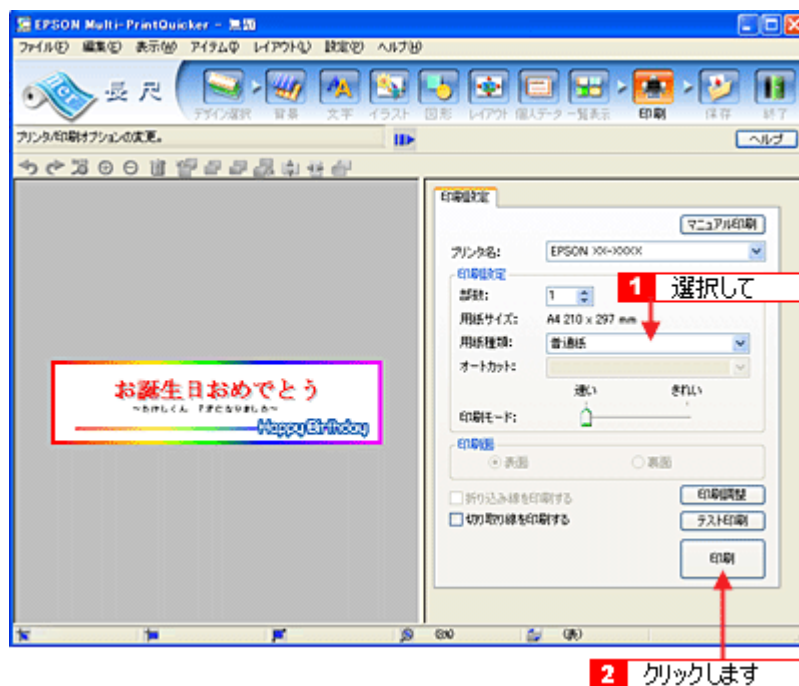

ポイント

[テスト印刷] ボタンをクリックすると、ドキュメント全体を A4 サイズの用紙に収まるように縮小して印刷します。ロール紙などを無駄にすることなく、試し印刷が行えます。
テスト印刷を行う場合は、A4 サイズの用紙をプリンタにセットしてから行ってください。

以上で、横断幕 / 垂れ幕の印刷は終了です。

EPSON Multi-PrintQuicker オンラインヘルプについて

本ガイドでは、基本的な操作のみを説明しています。機能や使い方について詳しい説明は「EPSON Multi-PrintQuicker オンラインヘルプ」をご覧ください。

表示方法

ハードディスク内の [Applications] (または [アプリケーション]) - [EPSON Multi-PrintQuicker] - [MANUAL] - [INDEX.HTM] の順にダブルクリックします。



インクカートリッジの交換

インクカートリッジ型番と交換時のご注意

このページのもくじ

- 「使用できるインクカートリッジ」 275
- 「インクカートリッジ取り扱い上のご注意」 275

使用できるインクカートリッジ

本プリンタで使用できる純正インクカートリッジの型番は以下の通りです。

インクカートリッジの種類	型番
イエロー	ICY33
マゼンタ	ICM33
シアン	ICC33
マットブラック	ICMB33
フォトブラック	ICBK33
レッド	ICR33
ブルー	ICBL33
グロスオプティマイザ	ICGL33

ポイント

◆◆純正品のご使用をお勧めします◆◆

本プリンタのプリンタドライバは、純正インクカートリッジを前提に色調整されていますので、純正品以外を使うと印刷がかすれる場合があります。また、インク残量を検出できない場合もあります。

インクカートリッジ取り扱い上のご注意

⚠ 注意

- インクが目に入ったり皮膚に付着しないように注意してください。
目に入った場合はすぐに水で洗い流し、皮膚に付着した場合はすぐに水や石けんで洗い流してください。そのまま放置すると目の充血や軽い炎症をおこすおそれがあります。万一、異状がある場合は、直ちに医師にご相談ください。
- インクカートリッジを分解しないでください。
- インクカートリッジは強く振らないでください。
強く振ったり振り回したりすると、カートリッジからインクが漏れることがあります。
- インクカートリッジは、子供の手の届かないところに保管してください。またインクは飲まないでください。

使用上のご注意

- インクカートリッジは個装箱に印刷されている期限までに使用することをお勧めします。また、開封後は6ヶ月以内に使い切ってください。期限を過ぎたものをご使用になると印刷品質が悪くなるおそれがあります。

- インクカートリッジは取り付ける直前に開封してください。開封したまま長時間放置すると、正常に印刷できなくなるおそれがあります。
- インクカートリッジの緑色の基板に触らないでください。正常に印刷できなくなるおそれがあります。
- 本プリンタのインクカートリッジは、IC チップでインク残量などのカートリッジ固有情報を管理しているため、使用中に取り外しても、再装着して使用できます。ただし、再装着の際は、プリンタの信頼性を確保するためにインクが消費されます。
- 使用中に取り外したインクカートリッジは、インク供給孔部にほこりが付かないように、プリンタと同じ環境で、インク供給孔部を下にするか横にして保管してください。（インク供給孔部を上にして保管しないでください。）なお、インク供給孔内には弁があるため、ふたや栓をする必要はありませんが、供給孔部に付いたインクで周囲を汚さないようにご注意ください。
- インクカートリッジを寒い所から暖かい所に移した場合は、3 時間以上室温で放置してからご使用ください。
- EPSON マークの印刷されたラベルは、絶対にはがさないでください。ラベルをはがすとインクが漏れるおそれがあります。

保管上のご注意

- インクカートリッジは冷暗所で保管してください。
- インクカートリッジは子供の手の届かない所に保管してください。

交換時のご注意

- インクカートリッジにインクを補充しないでください。正常に印刷できなくなるおそれがあります。また、インクカートリッジは IC チップにインク残量を記憶していますが、インクを補充しても IC チップ内の残量値は書き換わらないため、使用できるインク量は変わりません。
- プリンタの電源がオフの状態インクカートリッジを交換しないでください。インク残量が正しく検出されず、正常に印刷できません。
- プリントヘッドは絶対に手で動かさないでください。故障の原因になります。
- インクカートリッジを取り外した状態で、プリンタを放置しないでください。プリントヘッド（ノズル）が乾燥して印刷できなくなるおそれがあります。
- 交換中はプリンタの電源をオフにしないでください。プリントヘッド（ノズル）が乾燥して印刷できなくなるおそれがあります。
- インクカートリッジは、全色セットしてください。全色セットしていないと印刷できません。
- インク充電中（電源ランプが点滅中）は、プリンタの電源をオフにしないでください。充電が不十分で印刷できなくなるおそれがあります。
- 使用済みのインクカートリッジは、インク供給孔部にインクが付いている場合がありますのでご注意ください。交換作業後、使用済みのインクカートリッジはポリ袋などに入れて、弊社指定の最寄りの回収ポストまでお持ちいただくか、地域の条例や自治体の指示に従って廃棄してください。

インク消費について

印刷時以外にも以下の場合にインクが消費されます。

- インクカートリッジ装着時
- 印刷前に定期的に行われるセルフクリーニング時
- プリントヘッドのクリーニング時

インクカートリッジの回収にご協力ください

弊社では、環境保全活動の一環として、「使用済みインクカートリッジ回収ポスト」をエプソン製品取扱い店に設置し、使用済みカートリッジの回収、再資源化に取り組んでいます。使用済みインクカートリッジは、最寄りの回収ポストまでお持ちいただきますようご協力をお願いいたします。
最寄りの回収ポスト設置店舗は、エプソン販売のホームページ (<http://www.i-love-epson.co.jp>) でご案内しています。



インクカートリッジの交換方法

交換方法には以下の2つがあります。

- ① 「コンピュータに表示されるメッセージに従って交換」 278
- ② 「プリンタのボタン操作で交換」 278

注意

- 交換前に、インクカートリッジの型番と取り扱い上の注意事項をご確認ください。
 ⇨ 「インクカートリッジ型番と交換時のご注意」 275
- インクがなくなった場合は必ず交換してください。1色でもインクがなくなるとプリンタは動作しません。黒1色のモノクロ印刷を行う場合でもカラーインクがなくなると動作しません。

ポイント

- ◆◆インク残量の確認◆◆
 ⇨ 「プリンタ状態を画面で確認」 315

コンピュータに表示されるメッセージに従って交換

インクがなくなったときや残り少なくなったときには、コンピュータの画面にメッセージが表示されます。画面上の【対処方法】ボタンをクリックすると交換手順が表示されますので、その表示に従うと簡単に交換できます。

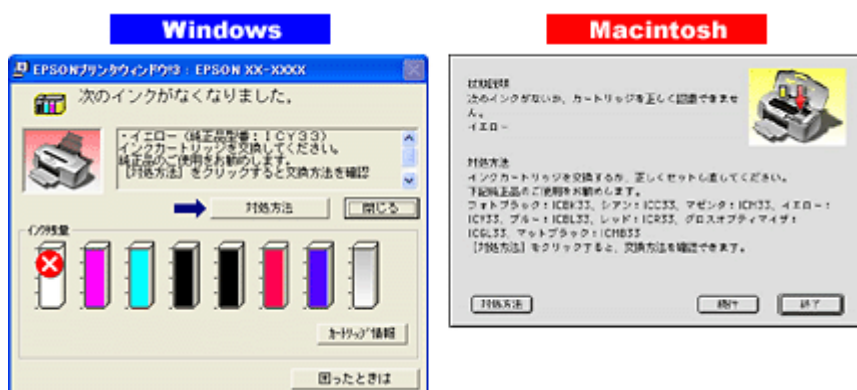

ポイント

インクが十分に残っている場合、上記画面は表示されませんので、「プリンタのボタン操作で交換」に従って交換してください。

プリンタのボタン操作で交換

1. プリンタの電源をオンにします。
2. 【インク】ボタンを押します。

プリントヘッドが移動して、電源ランプが点滅します。

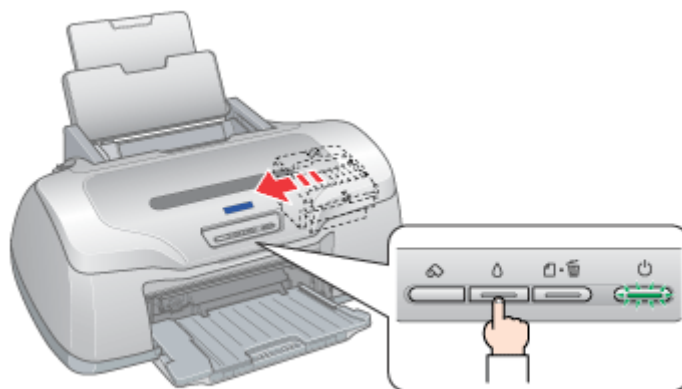

3. プリンタカバーを開けます。



4. どの色のインクがなくなったかを確認します。

<  >マークの前にあるインクがなくなっていますので、その色の新しいインクカートリッジを用意してください。

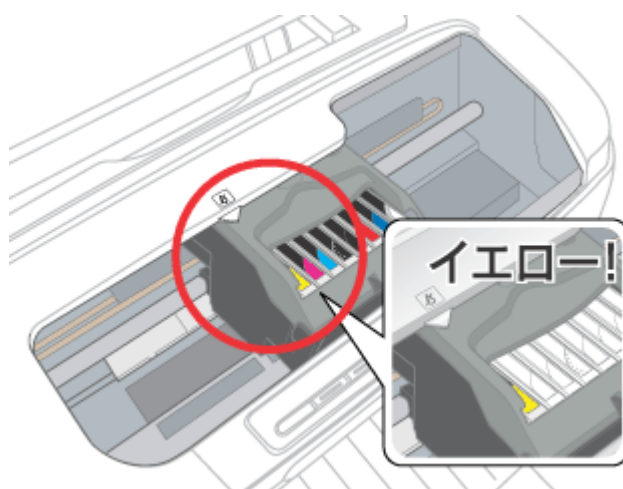

こんなときは

◆◆プリントヘッドが<  >マークの前に移動していない◆◆

どのインクも残っています。それでも交換する場合は手順 6 にお進みください。交換しない場合は【インク】ボタンを押して作業を終了してください。

(以降の説明は、イエローインクカートリッジを交換する例です。他の色のインクカートリッジも同じ手順で交換できます。)

5. もう一度、【インク】ボタンを押します。

プリントヘッドが交換位置に移動します。

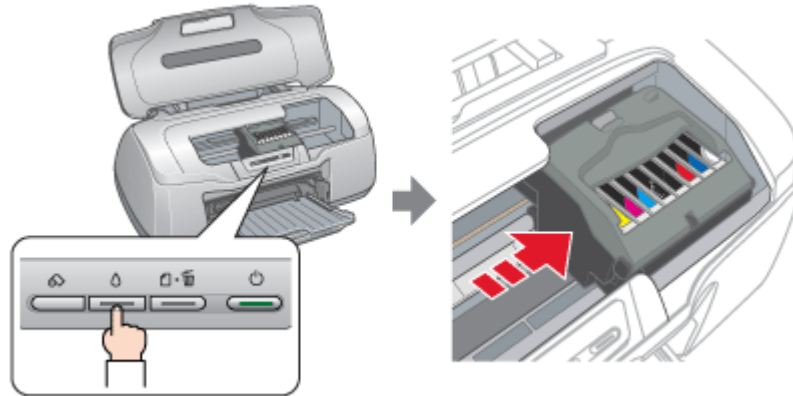

こんなときは

◆◆交換位置に移動せず再び< [X] >マークの前で停止した◆◆

< [X] >マークの前で停止したインクもなくなっていますので、新しいインクカートリッジを用意して、【インク】ボタンを押してください。

6. 新しいインクカートリッジを4～5回振ってから、袋から取り出します。

注意

- 良好な印刷品質を得るために、インクカートリッジは必ず4～5回振ってから開封してください。なお、一旦袋から取り出したインクカートリッジは振らないでください。インクが漏れるおそれがあります。
- フックを折らないように袋から取り出してください。
- インクカートリッジに貼られているラベルやフィルムは、絶対にはがさないでください。インクが漏れたり、正常にセットできなくなるおそれがあります。
- 緑色の基板には触らないでください。正常に動作 / 印刷できなくなるおそれがあります。

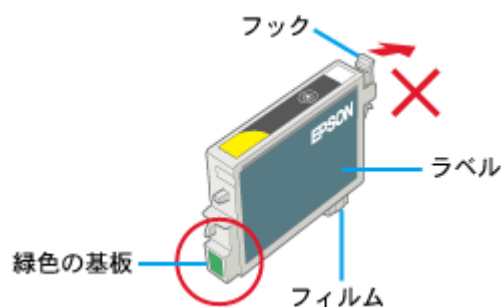

7. カートリッジカバーを開けます。

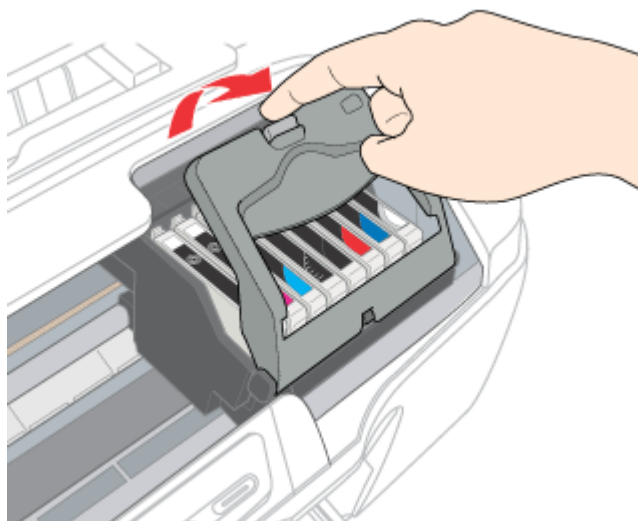

8. フックをつまんで、交換するインクカートリッジを取り出します。

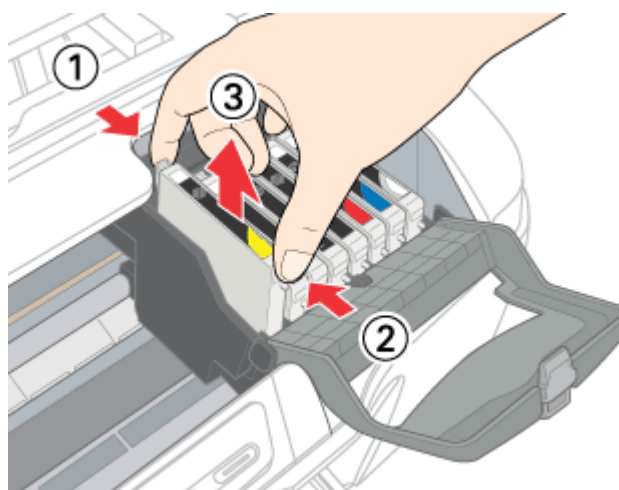

9. 新しいインクカートリッジを図の向きに挿入し、◎部分を押しつけてセットします。

インクカートリッジはまっすぐに挿入してください。

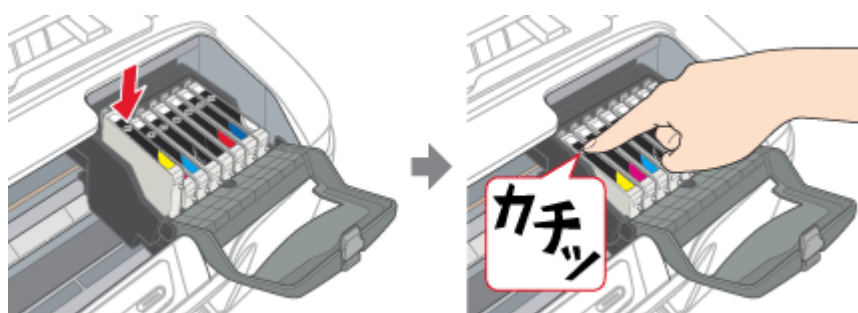

注意

インクカートリッジは全色セットしてください。全色セットしていないと印刷できません。

10. カートリッジカバーを閉じます。

カバーが閉じない場合は、インクカートリッジをもう一度押し込んでください。

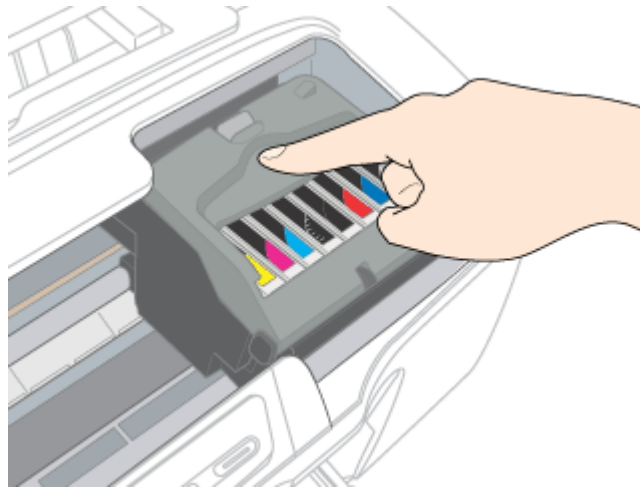

11. プリンタカバーを閉じ、【インク】ボタンを押します。

プリントヘッドが右に移動して、インクの充電が始まります。

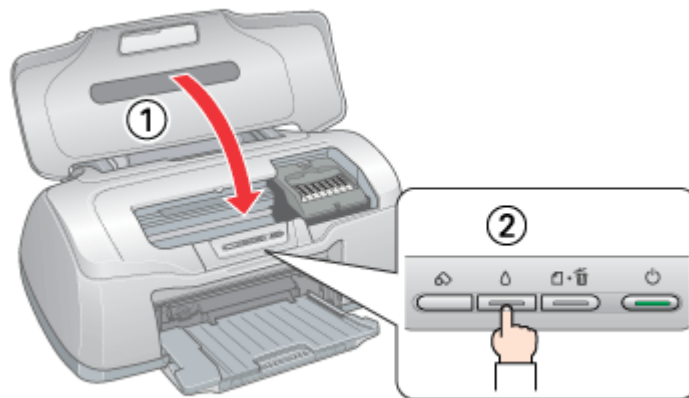

12. インク充電の終了を確認します。

インクの充電には、約1分半かかります。
電源ランプの点滅が点灯になったら、インクの充電は終了です。

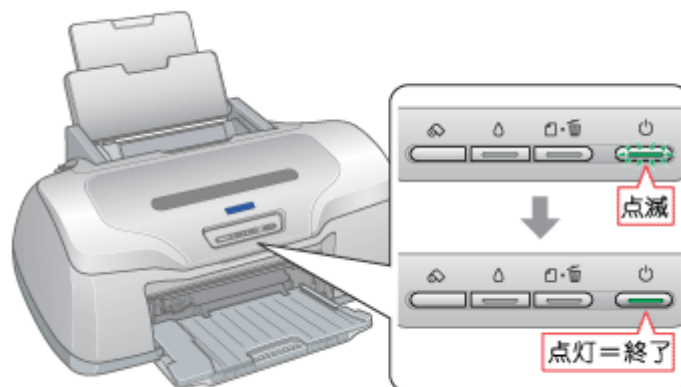

注意

- ・ インク充電中（電源ランプの点滅中）は、絶対に電源をオフにしないでください。途中で電源をオフにすると、充電が不十分で印刷できなくなるおそれがあります。

- 取り外したインクカートリッジのインク供給孔部にはインクが付着している場合がありますので、周囲を汚さないようにご注意ください。

ポイント

◆◆インクカートリッジの回収にご協力ください◆◆

弊社では、環境保全活動の一環として、「使用済みインクカートリッジ回収ポスト」をエプソン製品取扱い店に設置し、使用済みカートリッジの回収、再資源化に取り組んでいます。使用済みインクカートリッジは、最寄りの回収ポストまでお持ちいただきますようご協力をお願いいたします。

最寄りの回収ポスト設置店舗は、エプソン販売のホームページ (<http://www.i-love-epson.co.jp>) でご案内しています。



以上でインクカートリッジの交換は終了です。

お手入れ

プリントヘッドのクリーニング

プリントヘッドのノズルが目詰まりしていると、印刷がかすれたり変な色で印刷されたりします。そんなときは、オートヘッドクリーニングを行ってください。オートヘッドクリーニングは、自動でノズルの目詰まりをチェックし、ノズルが目詰まりしている場合はプリントヘッドをクリーニングする機能です。



- ノズルチェック : 上図のパターンを印刷して、そのパターンをセンサーが読み取り、ノズルが目詰まりしていないかを確認します。
- ヘッドクリーニング : ノズルが目詰まりしている場合に、インクの吐出と吸引を行うことによってプリントヘッド（ノズル）を清掃する機能です。インクが消費されます。

ポイント

◆◆ノズルチェックとヘッドクリーニングをする前に確認◆◆

インクがないとき（インクランプ：点灯）や残り少ないとき（インクランプ：点滅）は、ノズルチェックとヘッドクリーニングはできません。インクランプを確認して、インクがない場合はインクカートリッジを交換してください。

☞「インクカートリッジの交換方法」278

このページのもくじ

- 🔴 「オートヘッドクリーニング」 284
- 🔴 「手動でヘッドクリーニング」 289
- 🔴 「自動メンテナンス機能」 296

オートヘッドクリーニング

通常はオートヘッドクリーニングをお勧めします。

ポイント

オートヘッドクリーニングは、ノズルの状態によって2～10分程度かかります。

操作手順

ご利用のOSを選択してください。

- 🔴 「Mac OS 8 / 9 の場合（操作手順）」 284
- 🔴 「Mac OS X の場合（操作手順）」 286

Mac OS 8 / 9 の場合（操作手順）

1. プリンタの電源をオンにします。
2. A4 サイズの普通紙を1枚プリンタにセットします。

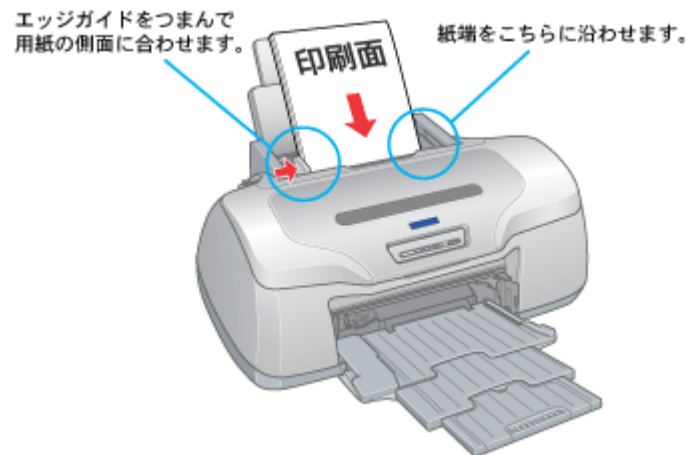

3. プリンタドライバの設定画面（[プリント] 画面または [用紙設定] 画面）を表示します。

⇒ 「プリンタドライバ「画面の表示方法」」186

4.  ボタンをクリックします。

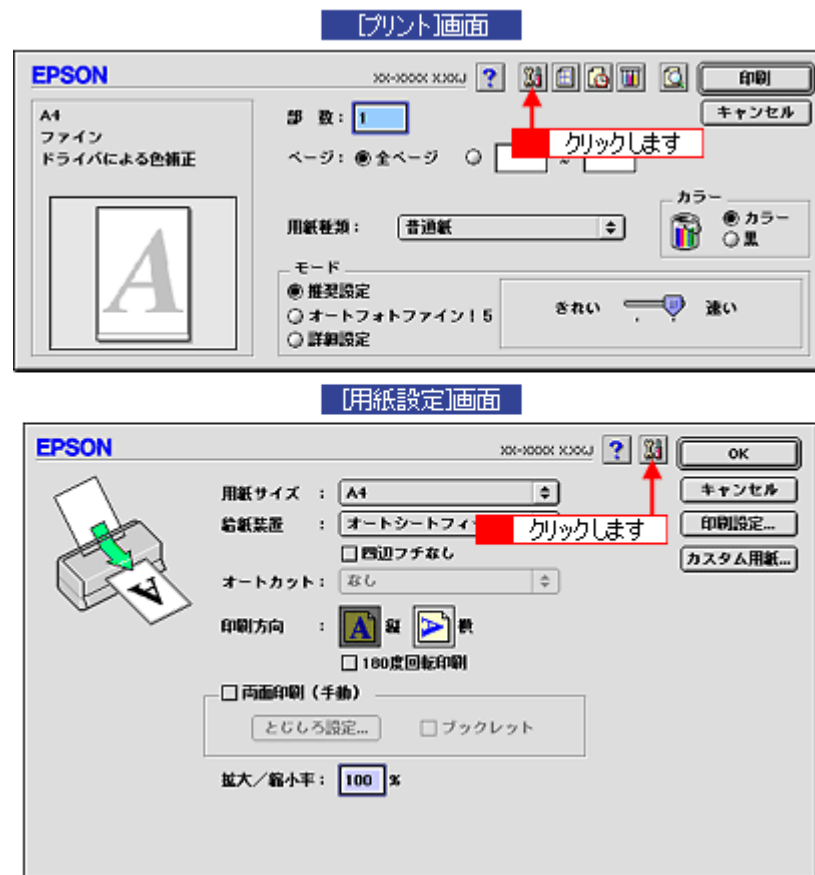

5. [オートヘッドクリーニング] ボタンをクリックします。

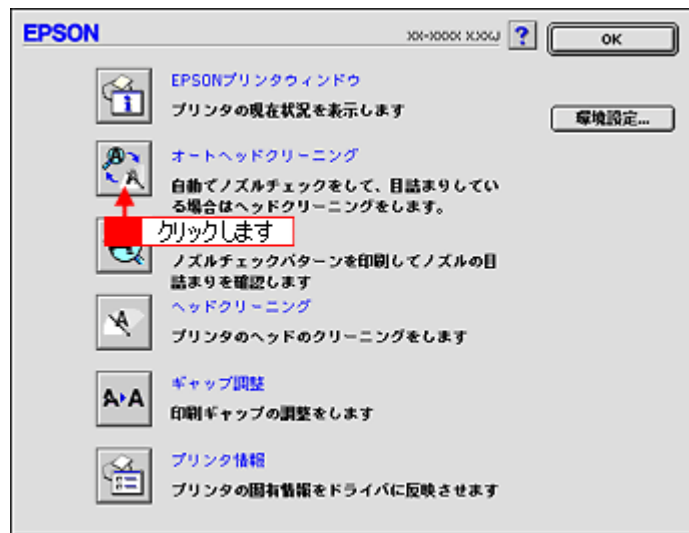

6. この後は、画面の指示に従って操作してください。

ポイント

操作を進めると、ノズルチェックパターンが印刷されます。

まず、1 段目（ブラックとカラーインク用）のパターンが印刷され、このパターンをセンサーで読み取り、ノズルが目詰まりしている場合はヘッドクリーニングが自動で行われます。

1 段目（ブラックとカラーインク用）のノズル抜けが解消すると、2 段目（グロスオプティマイザ用）のパターンが印刷されます。1 段目と同じようにパターンをセンサーで読み取り、ノズルが目詰まりしている場合はヘッドクリーニングが自動で行われます。

正常 ノズルは目詰まりしていません。印刷できます。

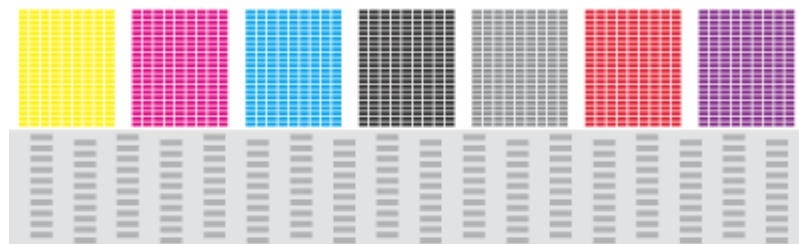

異常 ノズルが目詰まりしています。

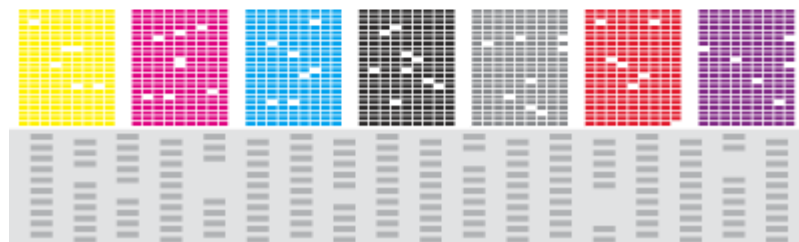

Mac OS X の場合（操作手順）

1. プリンタの電源をオンにします。
2. A4 サイズの普通紙を 1 枚プリンタにセットします。

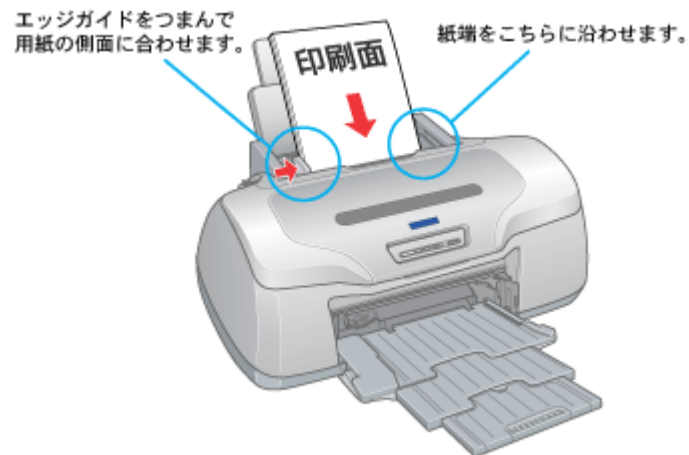

3. ハードディスクのアイコンをダブルクリックします。



4. [アプリケーション] フォルダをダブルクリックして、[EPSON Printer Utility] アイコンをダブルクリックします。

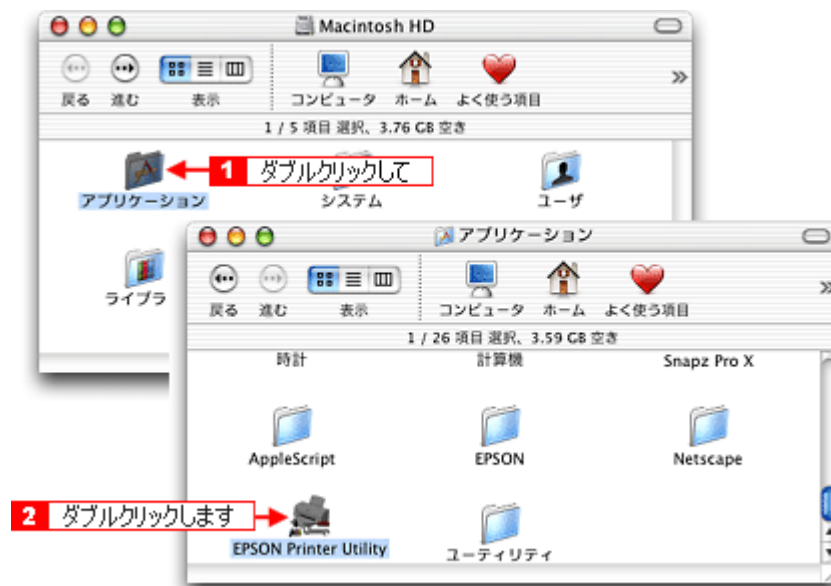

5. お使いのプリンタを選択して、[OK] ボタンをクリックします。



6. [オートヘッドクリーニング] ボタンをクリックします。

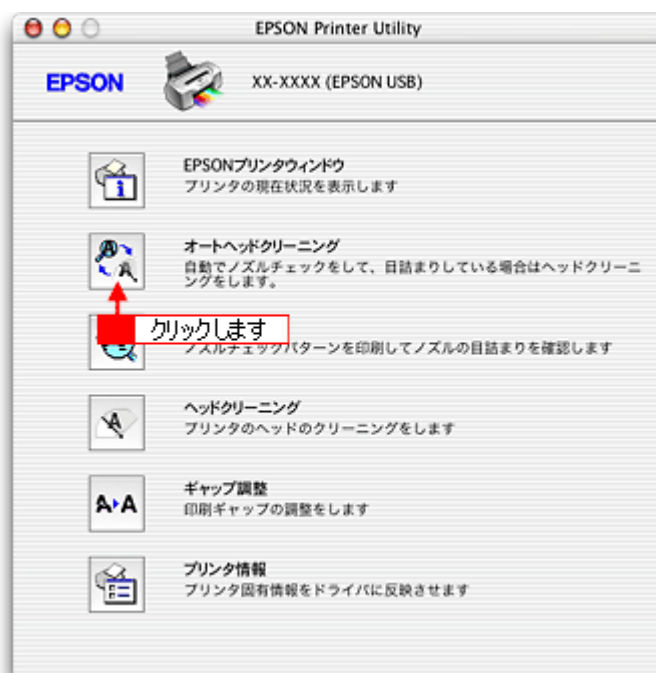

7. この後は、画面の指示に従って操作してください。

ポイント

操作を進めると、ノズルチェックパターンが印刷されます。

まず、1 段目（ブラックとカラーインク用）のパターンが印刷され、このパターンをセンサーで読み取り、ノズルが目詰まりしている場合はヘッドクリーニングが自動で行われます。

1 段目（ブラックとカラーインク用）のノズル抜けが解消すると、2 段目（グロスオプティマイザ用）のパターンが印刷されます。1 段目と同じようにパターンをセンサーで読み取り、ノズルが目詰まりしている場合はヘッドクリーニングが自動で行われます。

正常 ノズルは目詰まりしていません。印刷できます。

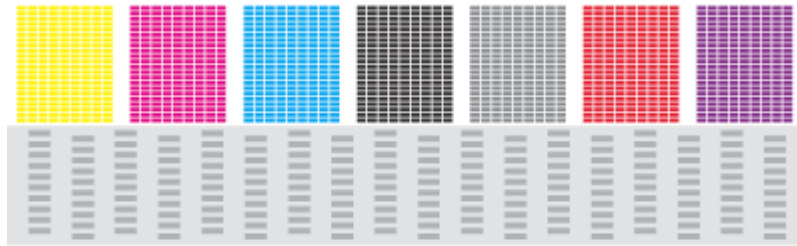

異常 ノズルが目詰まりしています。

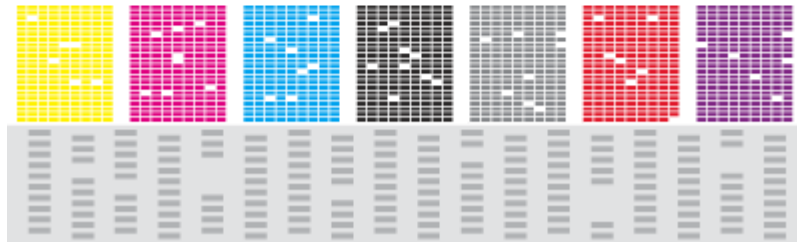

手動でヘッドクリーニング

コンピュータとプリンタとの通信が正常にできないためにオートヘッドクリーニングが行えない場合や、オートヘッドクリーニングを行ってもノズルの目詰まりが解消しない場合は、手動でノズルチェックとクリーニングを行ってください。

操作方法は2つあります。

- ▼ 「コンピュータ上の操作で行う」 289
- ▼ 「プリンタのボタン操作で行う」 294

コンピュータ上の操作で行う

ご利用の OS を選択してください。

- ▼ 「Mac OS 8 / 9 の場合 (コンピュータ上の操作で行う)」 289
- ▼ 「Mac OS X の場合 (コンピュータ上の操作で行う)」 291

Mac OS 8 / 9 の場合 (コンピュータ上の操作で行う)

1. プリンタの電源をオンにします。
2. A4 サイズの普通紙を複数枚プリンタにセットします。

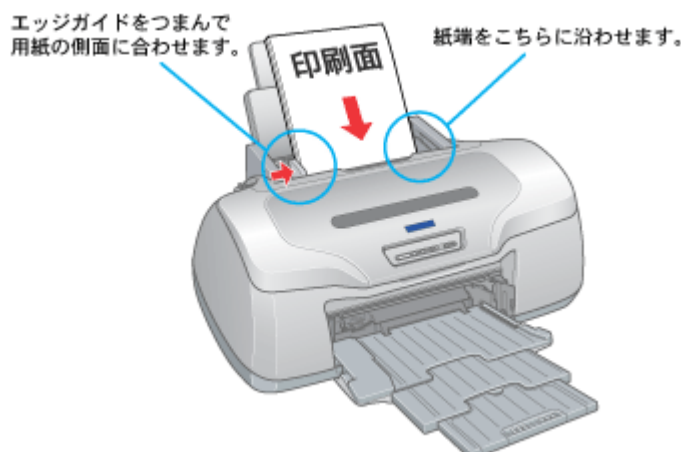

3. プリンタドライバの設定画面 ([プリント] 画面または [用紙設定] 画面) を表示します。

☞ 「プリンタドライバ「画面の表示方法」」 186

4.  ボタンをクリックします。

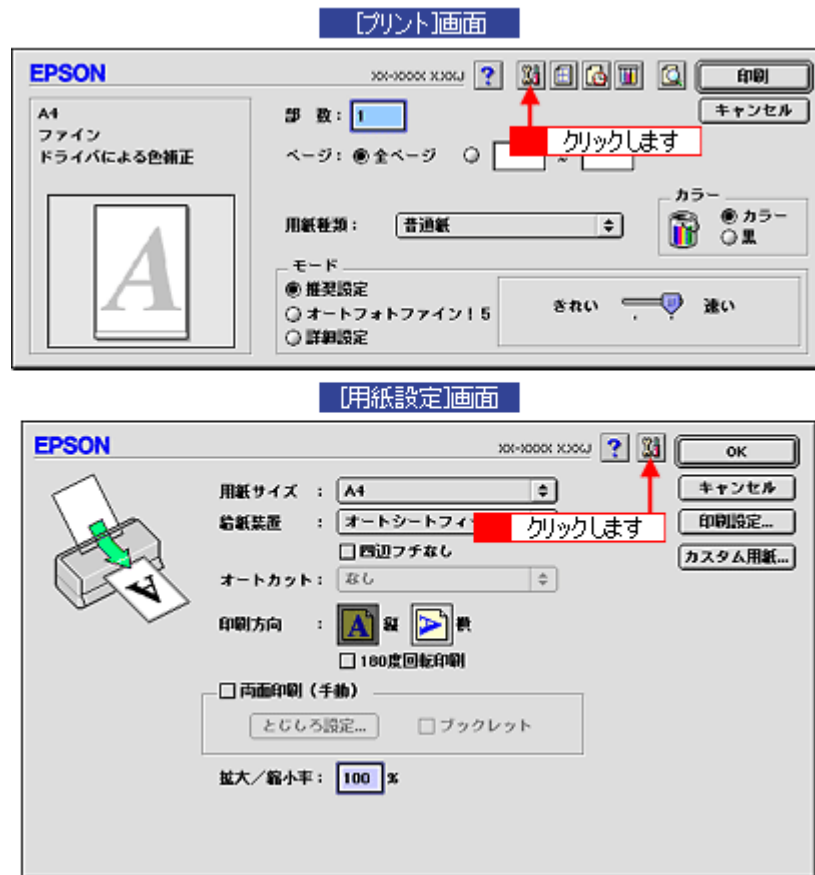

5. [ノズルチェック] ボタンをクリックします。

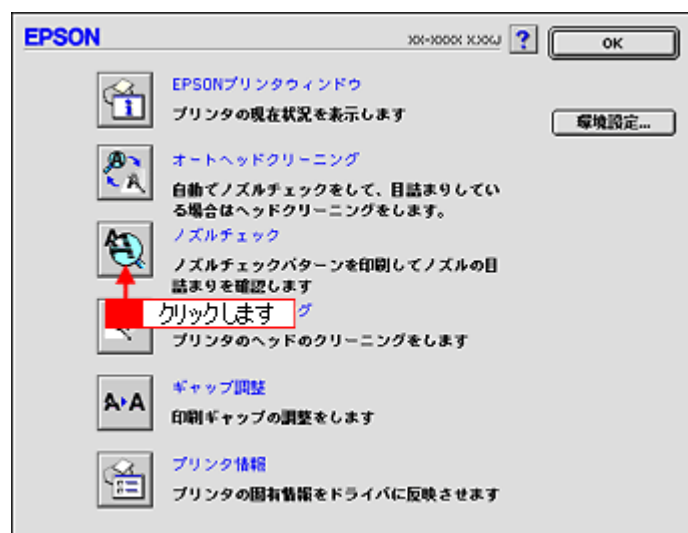

6. この後は、画面の指示に従って操作してください。

ポイント

操作を進めると、ノズルチェックパターンが印刷されます。パターンを見てノズルが目詰まりしている場合は、引き続きヘッドクリーニングをしてください。

正常 ノズルは目詰まりしていません。印刷できます。

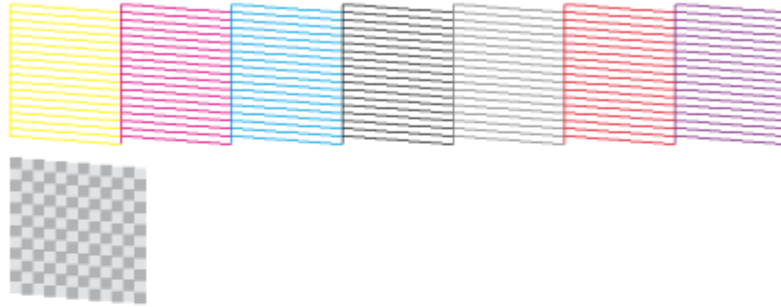

異常 ノズルが目詰まりしています。クリーニングを実行してください。

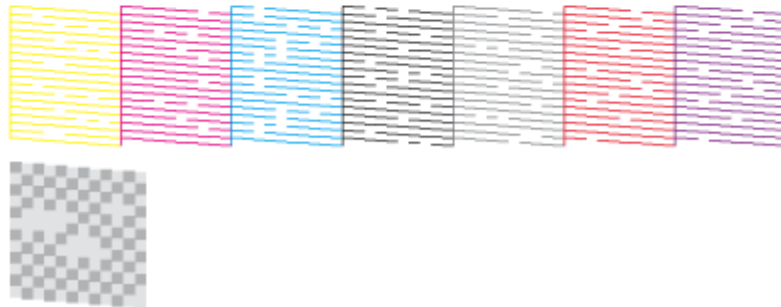

- 1 段目はブラックとカラーインク用のパターンです。かすれていたり印刷されないラインがある場合は、ノズルが目詰まりしています。
- 2 段目はグロスオプティマイザ用のパターンです。市松模様の一部が抜けている場合は、グロスオプティマイザ、またはマットブラックのノズルが目詰まりしています。

こんなときは

◆◆ヘッドクリーニングを行っても、目詰まりが解消されない◆◆
 ヘッドクリーニングを数回行ってみてください。なお、ヘッドクリーニングは、連続で行わずにノズルチェックパターンと交互に行ってください。また、ノズルチェックとヘッドクリーニングを交互に 5 回以上繰り返しても目詰まりが解消されない場合は、プリンタの電源をオフにして一晩以上放置してください。時間をおくことによって、目詰まりしているインクが溶解する場合があります。

Mac OS X の場合 (コンピュータ上の操作で行う)

1. プリンタの電源をオンにします。
2. A4 サイズの普通紙を複数枚プリンタにセットします。

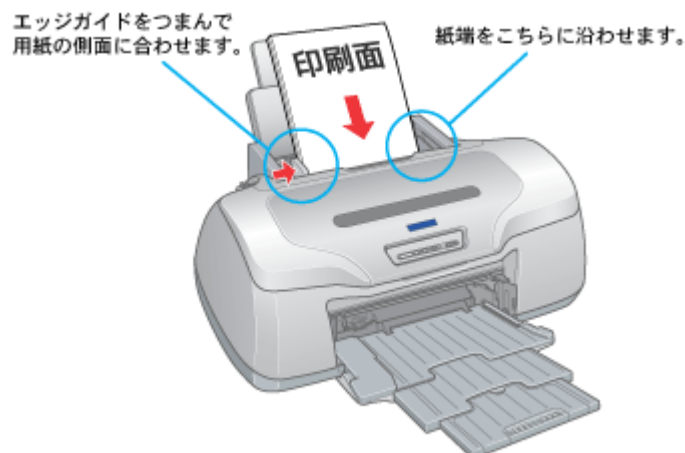

3. ハードディスクのアイコンをダブルクリックします。



4. [アプリケーション] フォルダをダブルクリックして、[EPSON Printer Utility] アイコンをダブルクリックします。

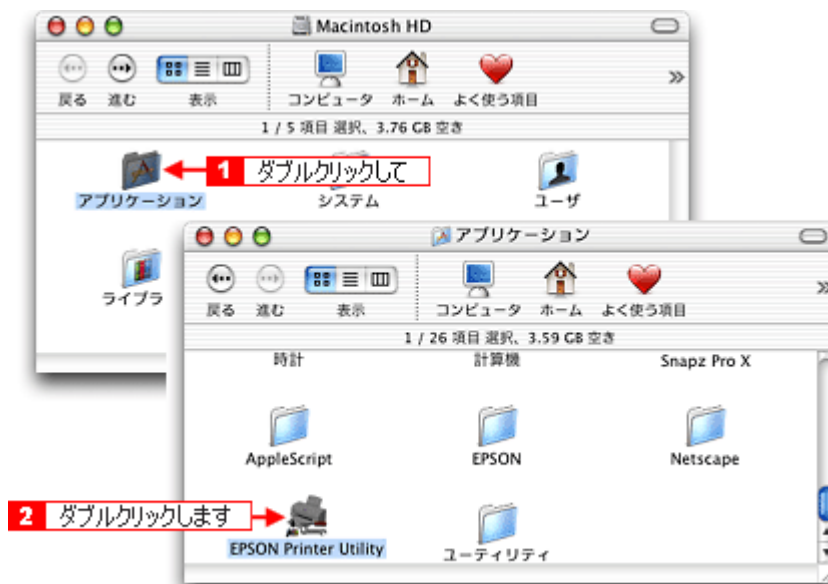

5. お使いのプリンタを選択して、[OK] ボタンをクリックします。



6. [ノズルチェック] ボタンをクリックします。

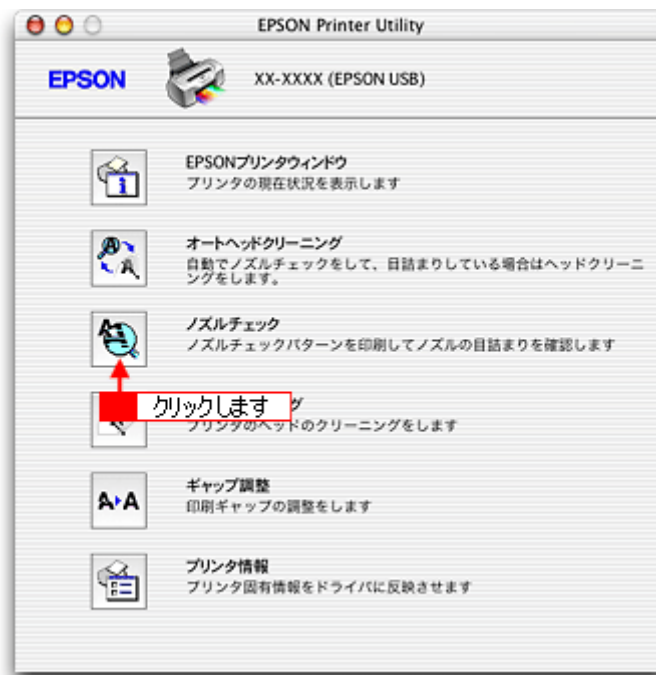

7. この後は、画面の指示に従って操作してください。

ポイント

操作を進めると、ノズルチェックパターンが印刷されます。パターンを見てノズルが目詰まりしている場合は、引き続きヘッドクリーニングをしてください。

正常 ノズルは目詰まりしていません。印刷できます。

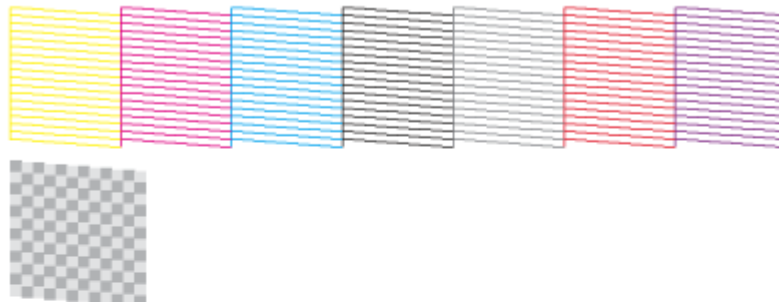

異常 ノズルが目詰まりしています。クリーニングを実行してください。

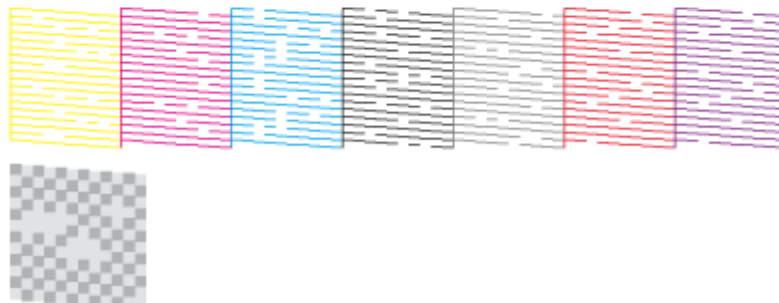

1 段目はブラックとカラーインク用のパターンです。かすれていたり印刷されないラインがある場合は、ノズルが目詰まりしています。

2 段目はグロスオプティマイザ用のパターンです。市松模様の一部が抜けている場合は、グロスオプティマイザ、またはマットブラックのノズルが目詰まりしています。

こんなときは

◆◆ヘッドクリーニングを行っても、目詰まりが解消されない◆◆

ヘッドクリーニングを数回行ってみてください。なお、ヘッドクリーニングは、連続で行わずにノズルチェックパターンと交互に行ってください。また、ノズルチェックとヘッドクリーニングを交互に 5 回以上繰り返しても目詰まりが解消されない場合は、プリンタの電源をオフにして一晩以上放置してください。時間をおくことによって、目詰まりしているインクが溶解する場合があります。

プリンタのボタン操作で行う**ノズルチェック**

1. A4 サイズの普通紙を複数枚プリンタにセットします。

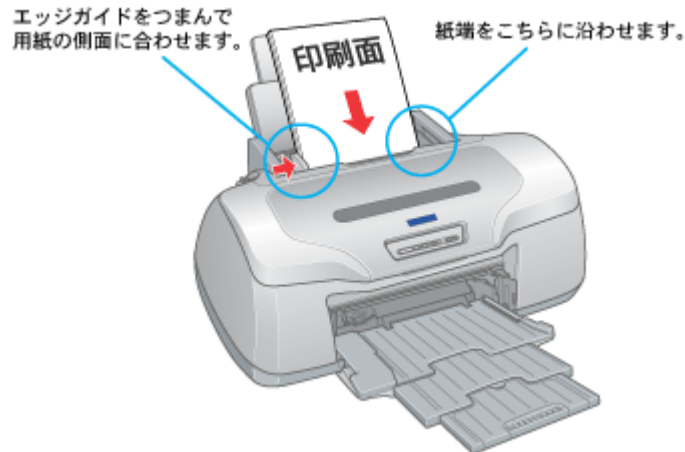

2. 一度、プリンタの電源をオフにします。
3. 【用紙】ボタンを押したまま【電源】ボタンを押します。

ボタンは、プリントヘッドが動き出すまで押したままにし、動き出したら離してください。

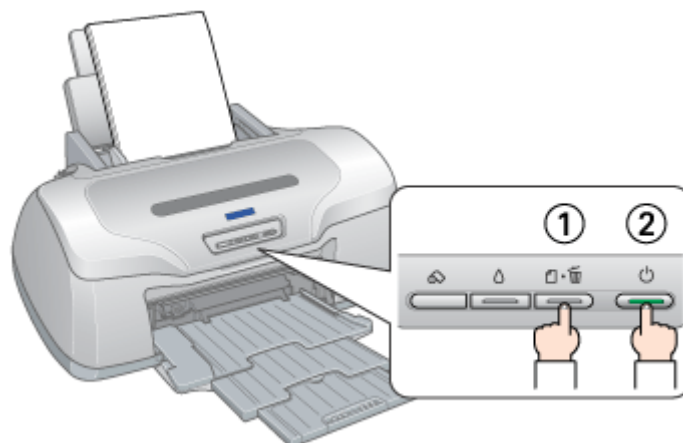

4. 印刷されたノズルチェックパターンを確認します。

正常の例のようにすべてのラインが印刷されている場合は、目詰まりしていません。かすれたり、印刷されないラインがある場合は、目詰まりしていますので、ヘッドクリーニングをしてください。

正常 ノズルは目詰まりしていません。印刷できます。

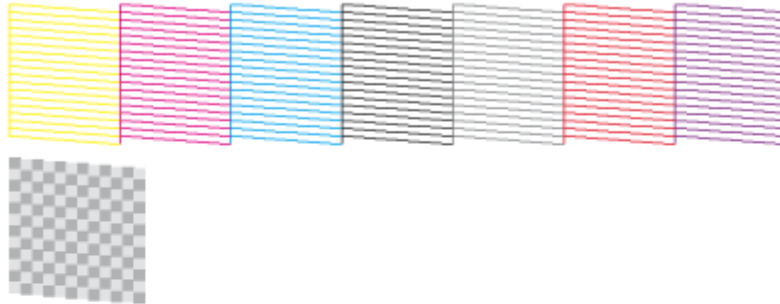

異常 ノズルが目詰まりしています。クリーニングを実行してください。

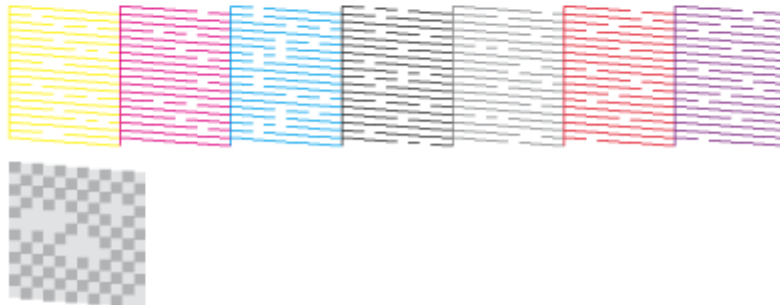

1 段目はブラックとカラーインク用のパターンです。かすれていたり印刷されないラインがある場合は、ノズルが目詰まりしています。

2 段目はグロスオプティマイザ用のパターンです。市松模様の一部が抜けている場合は、グロスオプティマイザ、またはマットブラックのノズルが目詰まりしています。

ヘッドクリーニング

1. プリンタの電源がオンになっていることを確認して、【インク】ボタンを3秒間押したままにします。

電源ランプが点滅して、約1分間ヘッドクリーニングが行われます。電源ランプの点滅が点灯に変わったら、ヘッドクリーニングは終了です。

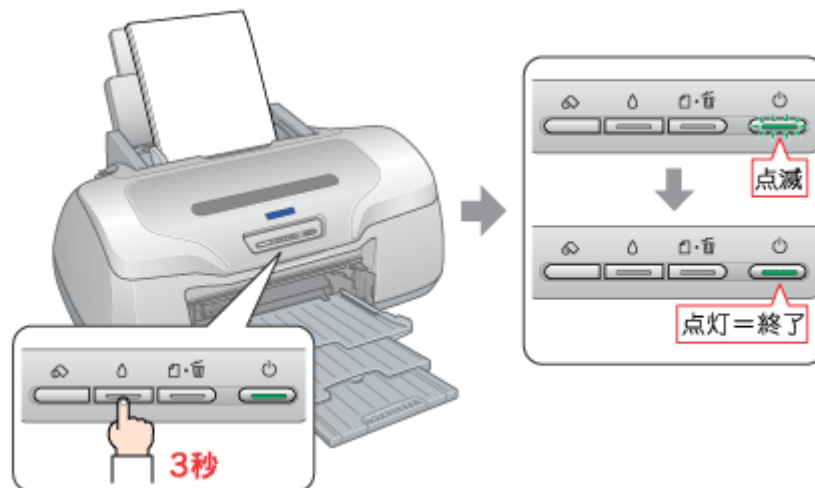

2. ヘッドクリーニング後は、もう一度ノズルチェックを行って、ノズルの目詰まりが解消されたかをご確認ください。

こんなときは

◆◆ヘッドクリーニングを行っても、目詰まりが解消されない◆◆

ヘッドクリーニングを数回行ってみてください。なお、ヘッドクリーニングは、連続で行わずにノズルチェックパターンと交互に行ってください。また、ノズルチェックとヘッドクリーニングを交互に5回以上繰り返しても目詰まりが解消されない場合は、プリンタの電源をオフにして一晩以上放置してください。時間をおくことによって、目詰まりしているインクが溶解する場合があります。

自動メンテナンス機能

本プリンタには、プリントヘッドを常に良好な状態に保ち、最良の印刷品質を得るための「キャッピング機能」と「セルフクリーニング機能」があります。

キャッピング

キャッピングとは、プリントヘッドの乾燥を防ぐために、自動的にプリントヘッドにキャップ（フタ）をする機能です。プリントヘッドが右端に位置しているときはキャッピングされています。もし、プリンタの電源がオフのときに、プリントヘッドが右端に位置していないとき（キャッピングされていないとき）は、そのまま放置すると印刷不良の原因になりますので、一度、プリンタの電源をオン/オフしてください。プリンタの【電源】ボタンでオフにすることによって、確実にキャッピングされます。



注意

プリントヘッドは手で動かさないでください。故障の原因になります。

セルフクリーニング

セルフクリーニングとは、プリントヘッドのノズルの目詰まりを防ぐために、自動的にプリントヘッドをクリーニングする機能で、印刷を開始するときなどに行われます。すべてのインクを微量吐出して、ノズルの乾燥を防ぎます。セルフクリーニング中に【電源】ボタンを押しても、クリーニングが終了するまで電源はオフになりません。クリーニング中はプリンタの電源プラグを抜かないでください。

ギャップ調整

ギャップ調整機能は、印刷時のギャップ（ずれ）を調整します。



横（左右）のずれ : プリンタは高速で印刷するために、プリントヘッドが左右どちらに移動するときにもインクを吐出しています。この印刷方式を「双方向印刷」と呼びます。この双方向印刷をしているときに、まれに、右から左へ移動するときの印刷位置と左から右へ移動するときの印刷位置がずれて、縦の罫線がずれたり、ぼけたような印刷結果になる場合があります。

ポイント



印刷速度より印刷品質を重視する場合は、「双方向印刷」ではなく「単方向印刷」をお勧めします。「双方向印刷」をする / しないの設定は、プリンタドライバの [手動設定] (Windows) / [詳細設定] (Macintosh) で行ってください。

調整手順

ご利用の OS を選択してください。

-  「Mac OS 8 / 9 の場合（調整手順）」 297
-  「Mac OS X の場合（調整手順）」 299

Mac OS 8 / 9 の場合（調整手順）

1. スーパーファイン紙を 1 枚用意します。
2. プリンタの電源をオンにします。
3. プリンタドライバの設定画面（[プリント] 画面または [用紙設定] 画面）を表示します。
 「プリンタドライバ [画面の表示方法]」 186
4.  ボタンをクリックします。

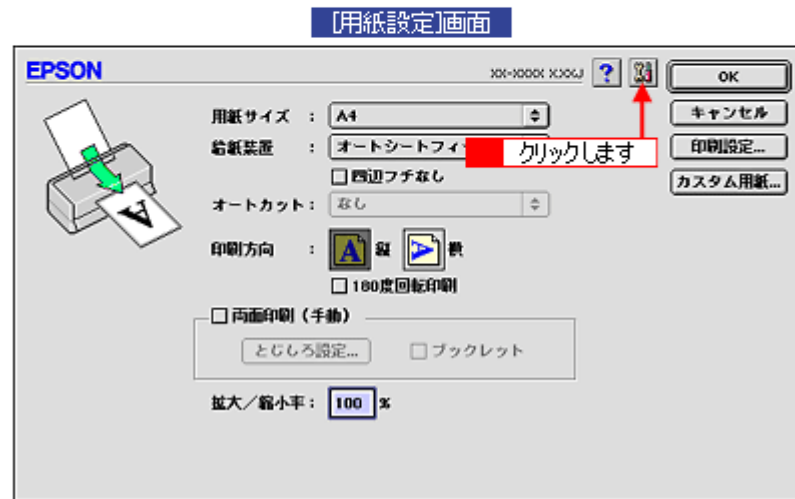
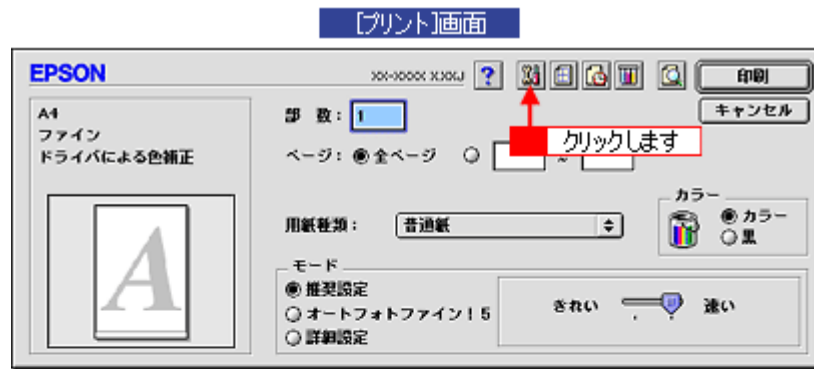

5. [ギャップ調整] ボタンをクリックします。



6. [自動] をクリックして [実行] ボタンをクリックします。

通常は [自動] を選択することをお勧めします。
[手動] は、[自動] で行えないときに、選択してください。

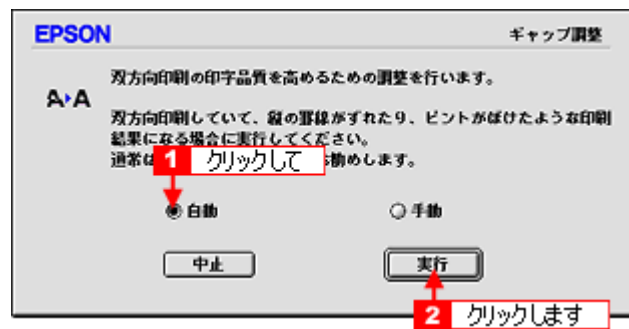

7. この後は、画面の指示に従って操作してください。

Mac OS X の場合（調整手順）

1. スーパーファイン紙を 1 枚用意します。
2. プリンタの電源をオンにします。
3. ハードディスクのアイコンをダブルクリックします。



4. [アプリケーション] フォルダをダブルクリックして、[EPSON Printer Utility] アイコンをダブルクリックします。

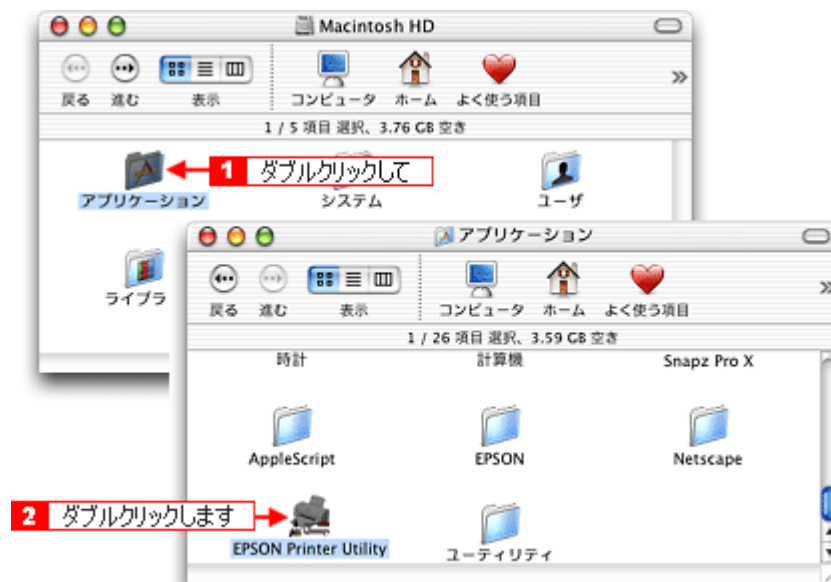

5. お使いのプリンタを選択して、[OK] ボタンをクリックします。



6. [ギャップ調整] ボタンをクリックします。



7. [自動] をクリックして [実行] ボタンをクリックします。

通常は [自動] を選択することをお勧めします。
[手動] は、[自動] で行えないときに、選択してください。

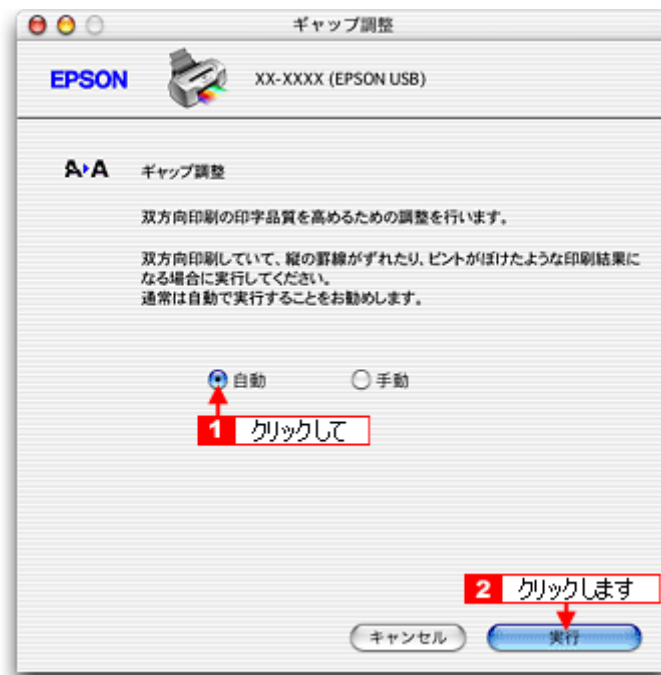

8. この後は、画面の指示に従って操作してください。

ポイント

自動ギャップ調整を進めると、以下のギャップ調整パターンが印刷されます。このパターンをセンサーが読み取り、印刷ギャップが自動で調整されます。



こんなときは

◆◆手動でギャップ調整を進めると◆◆

ギャップ調整を進めて行くと、以下の調整用シートが印刷されます。それぞれ縦スジのないパターンの番号を選択してください。

下図の場合は、「5」を選択します。

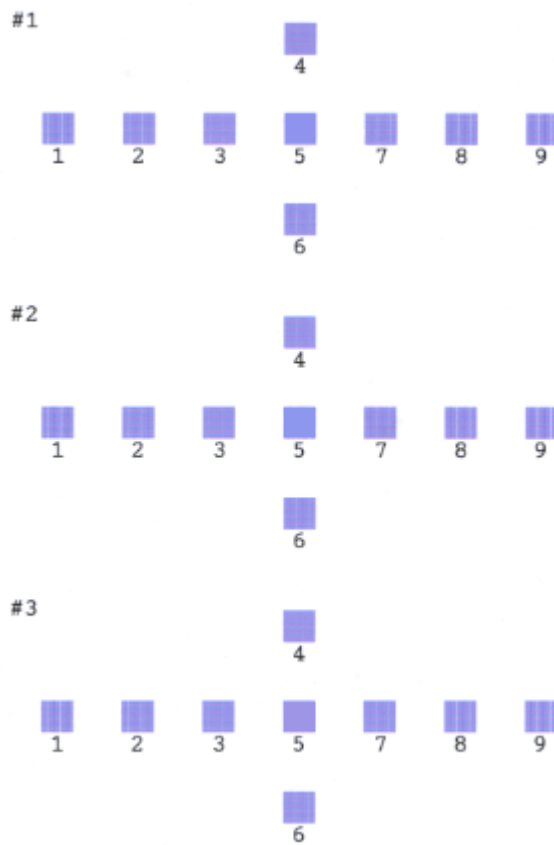

保管時（長期間使用しないとき）のお願い

このページのもくじ

- 🔴 「定期的に印刷してください」 303
- 🔴 「水平な状態で保管してください」 303

定期的に印刷してください

万年筆などを長期間放置すると乾燥して書けなくなるのと同じように、プリンタも長期間使用しないでいると、プリントヘッド（ノズル）が乾燥して目詰まりする場合があります。ノズルの目詰まりを防ぐために、定期的に印刷することをお勧めします。

こんなときは

◆◆長期間使っていないプリンタをお使いになる場合は◆◆

長期間使っていないプリンタは、ノズルが目詰まりしている可能性があります。ノズルチェック機能を使ってノズルの目詰まりを確認し、ノズルが目詰まりしている場合はプリントヘッドをクリーニングしてください。

👉 「プリントヘッドのクリーニング」 284

水平な状態で保管してください

プリンタを保管するときは、インクカートリッジを取り付けたまま、水平な状態で保管してください。

📌 注意

- 必ずインクカートリッジを取り付けたまま保管してください。取り外した状態で保管すると、プリントヘッドが乾燥して印刷できなくなるおそれがあります。
- 保管するときは、傾けたり、立てたり、逆さにしたりしないでください。インクが漏れるおそれがあります。

プリンタのお手入れ

このページのもくじ

- 「外装面のお手入れ」 304
- 「給紙／排紙ローラのクリーニング」 304

外装面のお手入れ

1. プリンタの電源をオフにして、電源プラグをコンセントから抜きます。
2. 柔らかい布を使って、ほこりや汚れを払います。

汚れがひどいときは、中性洗剤を少量入れた水に柔らかい布を浸し、よく絞ってからふいてください。そして最後に、乾いた柔らかい布で水気をふいてください。

注意

- ・ プリンタ内部に水気が入らないようにしてください。
- ・ ベンジン／シンナー／アルコールなどの揮発性の薬品は使用しないでください。

給紙／排紙ローラのクリーニング

印刷後の用紙などの表面にローラの汚れが付いたときは、以下の手順に従って、普通紙を給排紙してローラの汚れをふき取ってください。

1. プリンタの電源をオンにします。
2. A4 サイズの普通紙を 1 枚セットします。

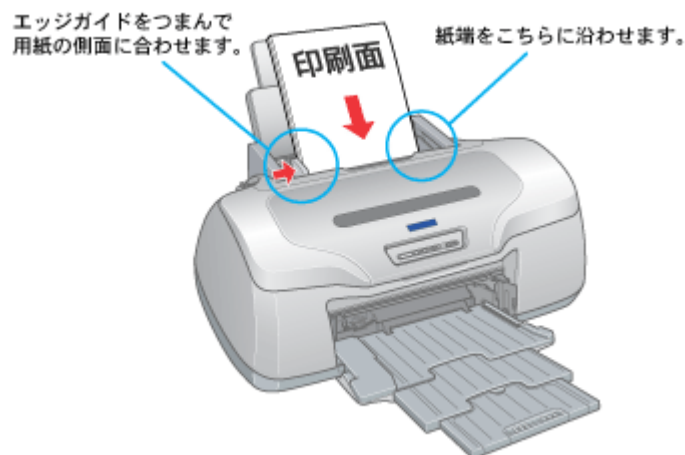

3. 【用紙】 ボタンを押します。
用紙が給紙されます。

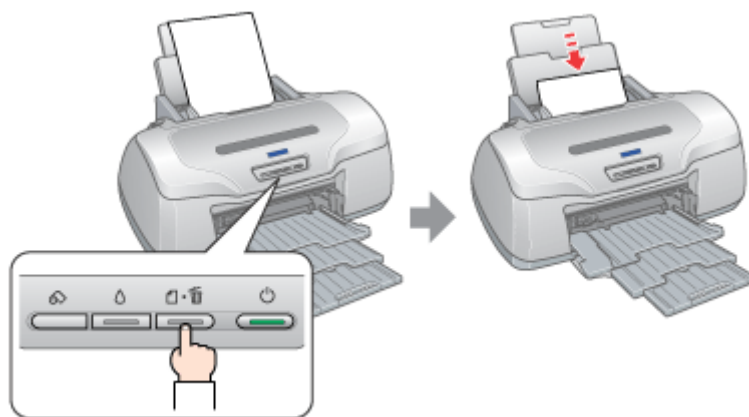

4. もう一度【用紙】ボタンを押します。

用紙が排紙されます。

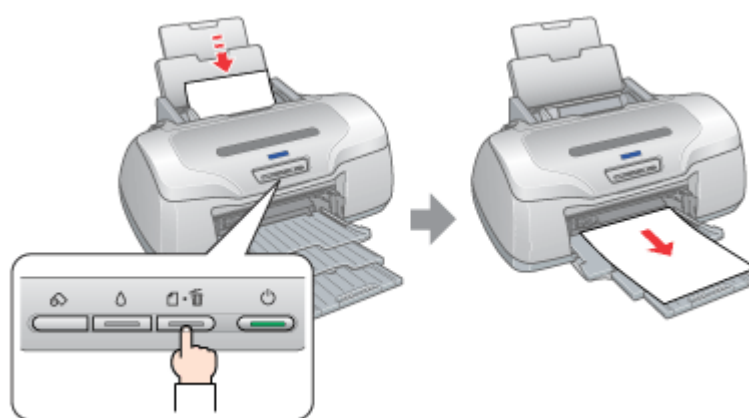

5. 手順2～5までの操作を2、3回繰り返します。

これでローラのクリーニングは終了です。

注意

◆◆プリンタ内部について◆◆

- 四辺フチなし印刷をすると、インク吸収部分（スポンジ）にインクが付着しますが、ふき取らずにそのままお使いください。
- 白いケーブルには、手を触れないでください。

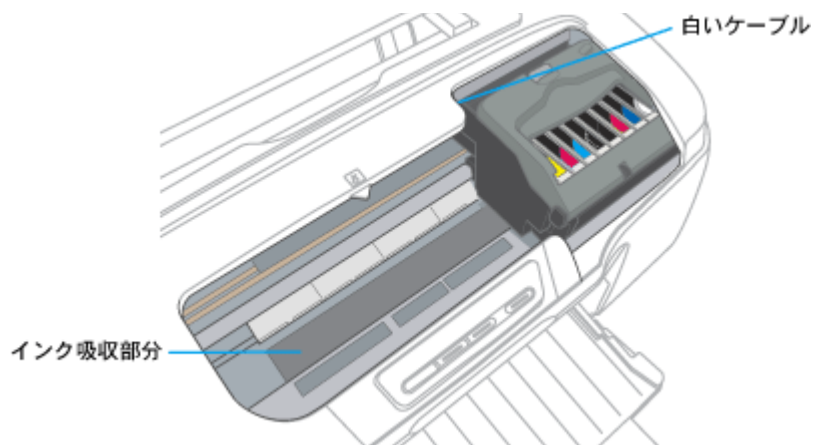

◆◆ホコリが入らないように◆◆

ホコリの多い場所には設置しないでください。また、ホコリがプリンタ内部に入らないように、必要時以外はプリンタカバーを閉めてお使いください。

 ポイント

◆◆用紙サイズの設定を間違えてプリンタ内部を汚さないために◆◆

プリンタドライバの [紙幅チェック印刷] をチェックして印刷してみてください。
紙幅チェック印刷機能は、用紙幅をチェックしながら印刷し、用紙サイズの設定を間違えたときの用紙外への印字を防止します。

プリンタ輸送時のご注意

プリンタを輸送するときは、プリンタを衝撃などから守るために、しっかり梱包してください。

1. プリンタの電源をオフにします。
2. プリンタカバーを開け、プリントヘッドが右端のキャッピング位置にあることを確認します。



注意

インクカートリッジは、絶対に取り外さないでください。プリントヘッドが乾燥し、印刷できなくなるおそれがあります。

3. 市販のテープなどで、インクカートリッジセット部が動かないように本体カバーにしっかりと固定してください。

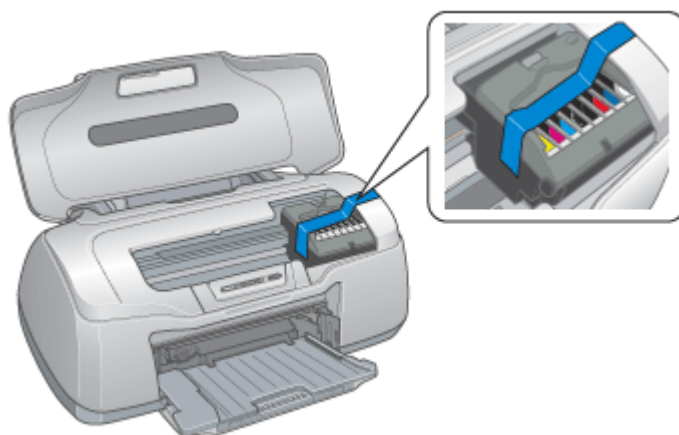

長期間貼り付けると糊がはがれ難くなるテープもありますので、輸送後は、直ちにはがしてください。

4. 排紙トレイと用紙サポートを収納します。

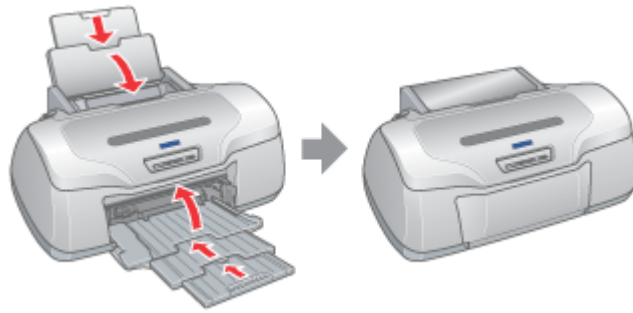

5. 電源プラグをコンセントから抜き、プリンタケーブルをプリンタから取り外します。
6. 梱包材を取り付け、プリンタを水平にして梱包箱に入れます。

上記の手順でしっかりと梱包したら、輸送の準備は整いました。

注意

梱包材取り付け時、輸送時は、プリンタを傾けたり、立てたり、逆さにしたりせず、水平な状態にしてください。

こんなときは

輸送後に印刷不良が発生したときは、プリントヘッドをクリーニングしてください。

▶▶▶「プリントヘッドのクリーニング」284

プリンタについて

各部の名称と働き

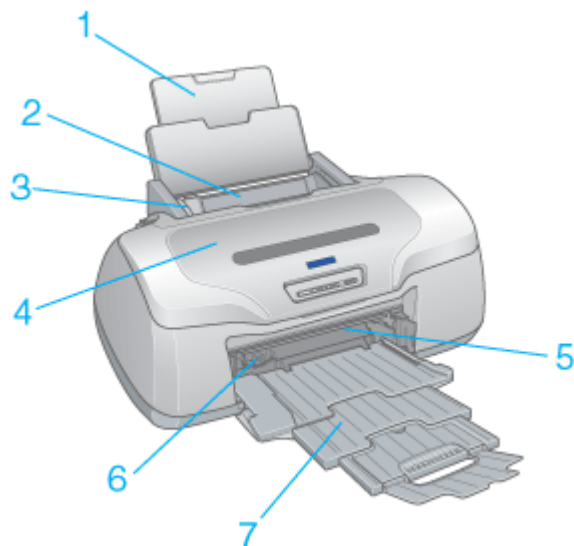

1	用紙サポート	印刷するための用紙を支えます。
2	オートシートフィーダ	セットした用紙を自動的に給紙します。
3	エッジガイド	用紙が斜めに挿入されないように、用紙の側面に合わせます。
4	プリンタカバー	インクカートリッジの取り付けや交換時に開きます。
5	前面給紙口	CD/DVD トレイ、フォトスタンド紙をここから挿入します。
6	ロール紙オートカッター用コネクタ	ロール紙オートカッター（別売）を接続するコネクタです。
7	排紙トレイ	印刷された用紙を保持します。 排紙トレイの先端（4 段目）は、ロール紙オートカッター（別売）を付けたまま A4 の用紙に印刷する場合に、開いて使用します。オートカッターを取り付けない場合は、閉じてご使用ください。

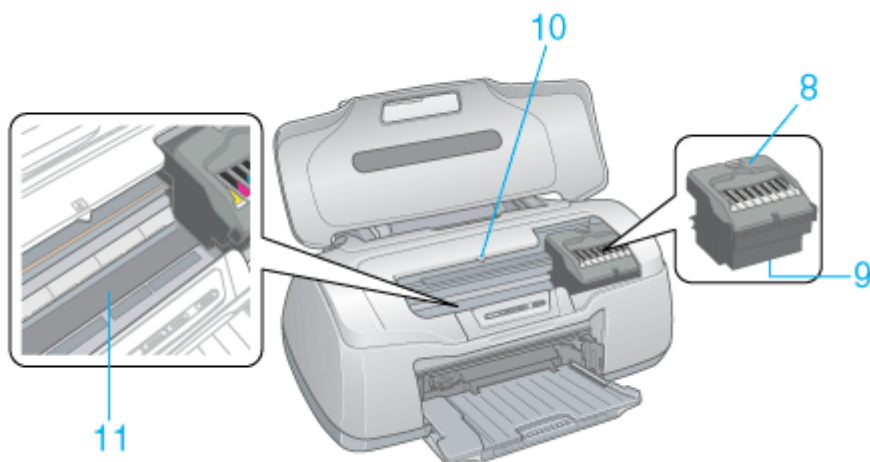

8	カートリッジカバー	インクカートリッジの取り付け時や交換時に操作します。
9	プリントヘッド (ノズル)	インクを用紙に吐出する部分です。ノズルは外部からは見えません。
10	交換の必要なインクカートリッジ確認位置	インクランプが点灯 / 点滅しているときに【インク】ボタンを押すと、プリントヘッドがこの位置に移動します。 >マークの前にあるインクカートリッジが、交換の必要なカートリッジです。
11	インク吸収材	四辺フチなし印刷時に、はみ出したインクを吸収します。この部分に付いたインクは、ふかずにそのままお使いください。

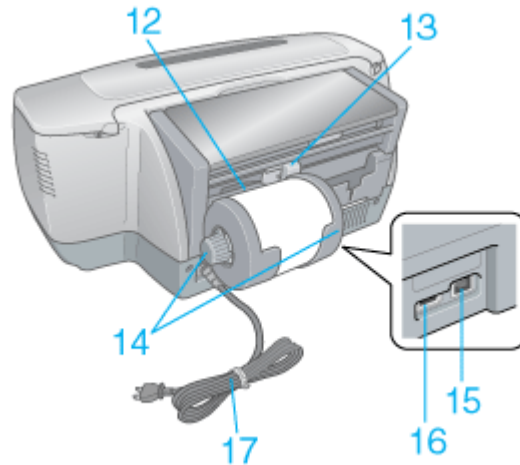

12	ロール紙挿入口	ロール紙をここから挿入し、奥に突き当たったら約3秒押さえます。すると、自動的に給紙されます。また、フォトアルバム紙もここから挿入します。
13	ロール紙エッジガイド	ロール紙が斜めに挿入されないように、ロール紙の側面に合わせます。
14	ロール紙ホルダ	ロール状態の用紙をプリンタにセットするためのホルダです。 ※イラストはロール紙取り付け時。
15	USB インターフェイスコネクタ	USB ケーブルでコンピュータと接続するコネクタです。
16	IEEE1394 インターフェイスコネクタ	IEEE1394 ケーブルでコンピュータと接続するコネクタです。
17	電源ケーブル	AC100V の電源に接続します。

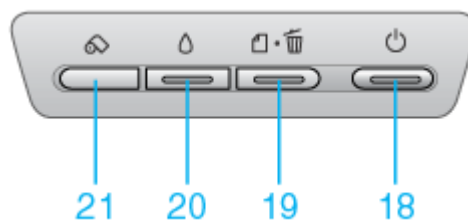

18	電源ボタン	プリンタの電源をオン / オフします。
	電源ランプ	印刷可能状態のときに点灯し、データの受信処理中、プリンタの終了処理中、インクカートリッジ交換作業中、およびクリーニング中に点滅します。

19	用紙ボタン	<ul style="list-style-type: none"> 用紙を給紙、または排紙します。通常の印刷時は自動的に給紙 / 排紙されますので、このボタンを押す必要はありません。 電源投入時に電源ボタンと同時に押すと、プリンタの動作確認（ノズルチェックパターン印刷）を行います。 印刷中に押すと、印刷を中止して用紙を排紙します。
	用紙ランプ	用紙がセットされていない場合や紙詰まりのときなどに点灯 / 点滅します。
20	インクボタン	<ul style="list-style-type: none"> インクカートリッジを交換する際に、プリントヘッドを移動させます。なお、インクがなくなった際には、コンピュータの画面上に表示されるメッセージに従って、インクカートリッジを交換することをお勧めします。 3秒間押したままにすると、プリントヘッドのクリーニングを行います。
	インクランプ	インクがなくなった場合や残り少なくなった場合など、インクに関するエラーが発生したときに、点灯 / 点滅します。
21	ロール紙ボタン (ロール紙印刷時)	<p>ロール紙を給紙、または排紙します。 ボタンを押したときのプリンタの動作は、以下の通りです。</p> <p>オートカッター（別売）が装着されていないとき</p> <ul style="list-style-type: none"> ロール紙の印刷後に約1秒押すと、カット線が印刷されて、カットしやすい位置まで排紙されます。 ロール紙をハサミなどでカットした後に約1秒押すと、ロール紙が印刷開始位置まで戻ります。 約3秒押したままにすると、ロール紙がプリンタ後方（取り除くことができる位置）に排紙されます。 <p>オートカッター（別売）が装着されているとき</p> <ul style="list-style-type: none"> 印刷後に約1秒押すと、プリンタ内部に残っている写真をカットします。その後、ロール紙は自動的に印刷開始位置まで戻ります。 約3秒押したままにすると、ロール紙がプリンタ後方（取り除くことができる位置）に戻ります。
	ロール紙ボタン (フォトアルバム紙印刷時)	<p>フォトアルバム紙を排紙します。 ボタンを押したときのプリンタの動作は、以下の通りです。</p> <ul style="list-style-type: none"> 印刷前、約1秒押すと、フォトアルバム紙がプリンタ後方（取り除くことができる位置）に排紙されます。 印刷後、約1秒押すと、フォトアルバム紙がプリンタ前方に排紙されます。

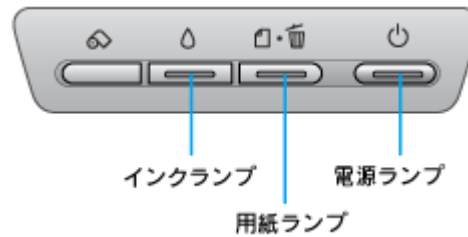

ランプ表示







このページのもくじ



- 「電源ランプ」 312
- 「用紙ランプ」 312
- 「インクランプ」 313
- 「ランプの組み合わせによるエラー表示」 313

電源ランプ



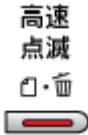

ランプの状態	点灯 	点滅 	高速点滅 
内容	印刷データ待ちの状態です。	印刷中 / インクカートリッジの交換中 / インクの確認中のいずれかの状態です。	プリンタが終了処理をしている状態です。数秒間待つと消灯します。
対処方法	正常な状態です。	正常な状態です。	正常な状態です。

用紙ランプ

ランプの状態	点灯 	点滅1 	点滅2 
内容	用紙またはCD/DVDトレイがセットされていません。(印刷実行時のみのエラーです。)	用紙またはCD/DVDトレイが詰まりました。	オートカッターで、正常にカットできませんでした。
対処方法	用紙または CD/DVD トレイをセットして、【用紙】 ボタンを押してください。	用紙  「紙詰まり」 143 CD/DVD トレイ / フォトスタンド紙 CD/DVD トレイ / フォトスタンド紙を取り除き、【用紙】 ボタンを押してください。	電源をオフにして、用紙が詰まっている場合は、用紙を取り除いてください。  「ロール紙の取り除き方法」 147

ランプの状態		
内容	名刺サイズまたはカードサイズ用紙が横方向にセットされていて給紙できません。	排紙トレイの位置が正しくない、またはプリンタドライバの給紙方法 (Windows) / 給紙装置 (Macintosh) の設定と実際にセットされている用紙が合っていない。
対処方法	 「名刺／フォトカードの取り除き方法」 145	<ul style="list-style-type: none"> 印刷する用紙に合わせて、排紙トレイを正しい位置に切替えてください。  「排紙トレイの切替方法」 339 プリンタドライバの給紙方法 (Windows) / 給紙装置 (Macintosh) の設定と実際にセットされている用紙を合わせてください。



インクランプ



ランプの状態		
内容	いずれかのインクがなくなったか、インクカートリッジがセットされていません。※ または、本プリンタでは使用できないインクカートリッジがセットされています。	いずれかのインクが残り少なくなりました。
対処方法	新しいインクカートリッジに交換してください。  「インクカートリッジの交換方法」 278	新しいインクカートリッジを準備してください。  「インクカートリッジ型番と交換時のご注意」 275

※インクカートリッジを交換した後に点灯した場合は、正しくインクカートリッジが認識されていません。もう一度インクカートリッジをセットし直してみてください。

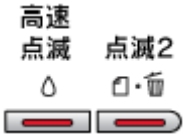
ランプの組み合わせによるエラー表示

ランプの状態			
内容	排紙トレイの切替中です。		
対処方法	正常な状態です。		

<p>ランプの状態</p>		
<p>内容</p>	<p>プリンタカバーが開いています。</p>	<p>オートカッターが正常な位置にありません。</p>
<p>対処方法</p>	<p>プリンタカバーを閉じてください。</p>	<p>電源をオフにしてください。用紙が詰まっている場合は、用紙を取り除いてください。</p>

<p>ランプの状態</p>		
<p>内容</p>	<p>キャリッジ（インクカートリッジをセットしている部分）が正常に動作してない、またはその他のエラーが発生しました。</p>	<p>プリンタ内部の部品調整が必要です。</p>
<p>対処方法</p>	<p>一旦電源をオフにして、再度電源をオンにしてください。それでもエラーが解除されない場合は、電源をオフにして、プリンタ内部に異物（輸送用の保護具、用紙など）が入っていないか確認し、電源をオンにしてください。</p>	<p>一旦電源をオフにして、再度電源をオンにしてください。それでもエラーが解除されない場合は、お買い求めいただいた販売店、またはエプソンの修理相談窓口へご相談ください。</p>

プリンタ状態を画面で確認

プリンタが印刷できる状態か、インク残量はどのくらいか、プリンタがエラー状態になっていないかなどを、コンピュータの画面で確認できます。



表示方法

ご利用の OS を選択してください。

- ▼ 「Mac OS 8 / 9 の場合 (表示方法)」 315
- ▼ 「Mac OS X の場合 (表示方法)」 316

Mac OS 8 / 9 の場合 (表示方法)

1. プリンタドライバの設定画面 ([プリント] 画面または [用紙設定] 画面) を表示します。

⇒ 「プリンタドライバ「画面の表示方法」」 186

2.  ボタンをクリックします。

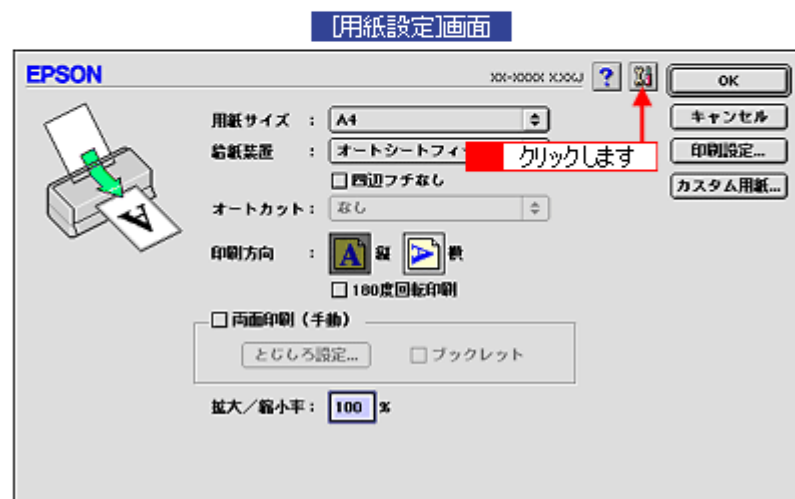
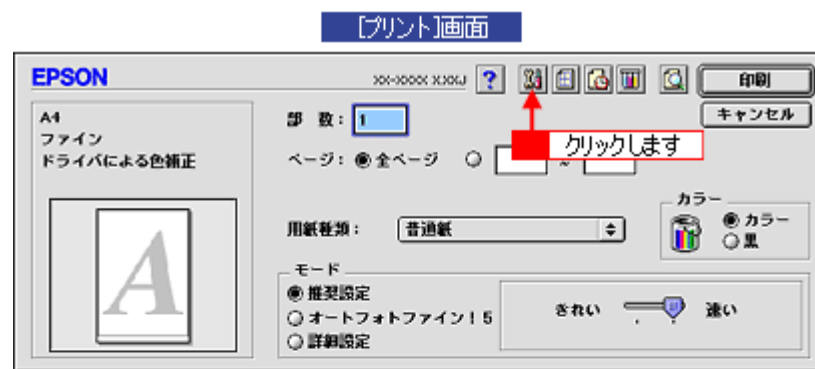

3. [EPSON プリンタウィンドウ] ボタンをクリックします。



4. プリンタの状態を確認します。



ポイント

エラー状態になっている場合は、表示されているメッセージに従ってエラーを解除してください。

Mac OS X の場合（表示方法）

1. ハードディスクのアイコンをダブルクリックします。



2. [アプリケーション] フォルダをダブルクリックして、[EPSON Printer Utility] アイコンをダブルクリックします。

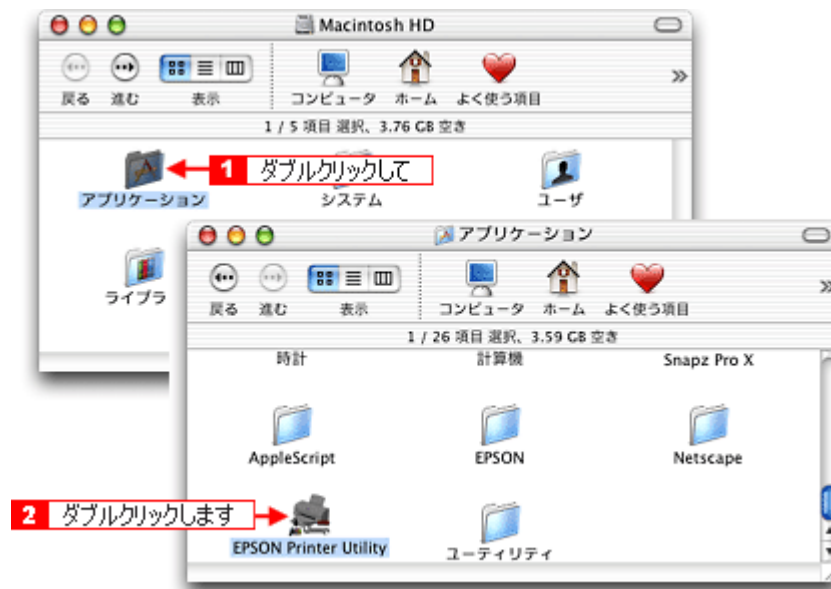

3. お使いのプリンタを選択して、[OK] ボタンをクリックします。



4. [EPSON プリンタウィンドウ] ボタンをクリックします。

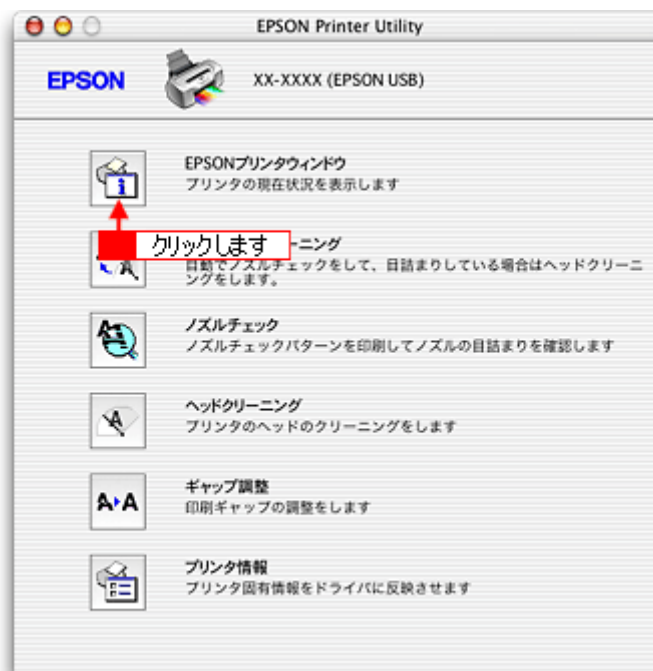

5. プリンタの状態を確認します。









ポイント

エラー状態になっている場合は、表示されているメッセージに従ってエラーを解除してください。

使用できる用紙／ CD ／ DVD

エプソンでは、お客様のさまざまなご要望にお応えできるよう各種用紙をご用意しております。市販の普通紙にも印刷することができますが、よりきれいに印刷するためにエプソン製専用紙のご使用をお勧めします。

以下では、本プリンタで印刷できるエプソン製専用紙、市販用紙、CD/DVD について説明します。

A4/L 判サイズなどの用紙	 「エプソン製専用紙」 319  「市販用紙」 320
ハガキ	 「エプソン製専用ハガキ」 321
	 「官製ハガキ」 321
封筒	 「封筒」 321
ロール紙	 「ロール紙」 322
CD/DVD	 「CD / DVD」 323

A4 / L 判サイズなどの用紙

エプソン製専用紙



一部専用紙に付属の「クリーニングシート」は、本プリンタでは紙送りの機構上ご使用になれません。

写信用紙

用紙名	特長	サイズ	入り数	型番
写信用紙<光沢> (※旧名称: PM 写信用紙<光沢>)	長期間色あせにくい高品質な写真を印刷できます。つややかに仕上がるのでデジタルカメラで撮った記念写真などをアルバムに入れたり、フォトフレームに入れて飾ったり、まさに写真として使えます。	L 判	20	KL20PSK
			50	KL50PSK
			100	KL100PSK
		2L 判	20	K2L20PSK
		A4	20	KA420PSK
			50	KA450PSK
			100	KA4100PSK
250	KA4250PSKN			
六切	50	K6G50PSK		
カード	50	KC50PSK		
写信用紙<絹目調> (※旧名称: PM 写信用紙<半光沢>)	長期間色あせにくい高品質な写真を印刷できる光沢感をおさえた写信用紙です。アルバムやフォトフレームに入れて飾ったり、グラフィックアートのプリントに使ったりと幅広い使い方ができます。	L 判	20	KL20MSH
			100	KL100MSH
写信用紙<絹目調> (※旧名称: PM/MC 写信用紙<半光沢>)		2L 判	20	K2L20MSH
		A4	20	KA420MSH

※用紙の商品名が変更されていますが、品質は同等です。

マット紙

用紙名	特長	サイズ	入り数	型番
フォトマット紙 (※旧名称：PM マット紙)	しっかりとした厚みのあるマットタイプの高耐光紙です。光沢のない落ち着いた質感で、写真やカレンダー、POP、ペーパークラフトなどの作成に適しています。	A4	50	KA450PM
フォトマット紙 / 顔料専用 (※旧名称：MC マット紙)	しっかりとした厚みのあるマットタイプの高耐光紙です。マット調の質感を活かしたハイクオリティな写真印刷や、グラフィックアートの印刷に適しています。	A4	50	KA450MM
スーパーファイン紙	デジタルカメラで撮影した写真やCG作品、写真 / グラフ入りの文書の印刷に適した専用紙です。	A4	100	KA4100NSF
			250	KA4250NSF
両面マット紙<再生紙>	オリジナルの名刺が作成できる両面对応の専用紙です。	名刺	100	KNC100MPD

※用紙の商品名が変更されていますが、品質は同等です。

普通紙

用紙名	特長	サイズ	入り数	型番
両面上質普通紙 <再生紙>	ビジネス文書の大量印刷やホームページの印刷などに適したインクジェット用の普通紙です。細かい文字や罫線なども、にじみを押さえくっきり鮮明に印刷できます。 両面上質普通紙は、古紙 100% 配合の再生紙です。	A4	250	KA4250NPD

特殊用紙

用紙名	特長	サイズ	入り数	型番
ミニフォトシール	自分で撮った写真やイラストを使って、ハガキサイズに 16 分割の楽しいオリジナルシールを作ることができます。 ※ハガキサイズ 16 分割シールに対応したアプリケーションソフトが必要です。	ハガキ (16 分割)	5	MJHSP5
スーパーファイン専用ラベルシート	オリジナルのステッカーが手軽に作ることができる、裏面糊付きのラベルシールです。好きな形に切り取れるノーカットタイプです。 ※全面シールです。ミシン目はありません。	A4	10	MJASP5
フォトスタンド紙 (フォトスタンドキット)	スタンド付き厚手の写真用紙です。デジタルカメラで撮った写真などを印刷して、リビングなどに立てて飾ることができます。 ※用紙の上下端にミシン目が付いています。	2L 判	4 枚	K2LPSPSK
フォトアルバム紙 (フォトアルバムキット)	蛇腹タイプの写真用紙です。デジタルカメラなどで撮った写真などを印刷して、表紙を貼って製本すると、12 ページのフォトアルバムができます。	L 判	1 セット (12 枚綴)	KL12PAPSK
		A5		KA512PAPSK

市販用紙

一般に販売されているコピー用紙、事務用普通紙をご利用ください。

注意

- 坪量 64 ~ 90g/m²、厚さ 0.08 ~ 0.11mm の範囲のものをご使用ください。
- 本プリンタで使用できるサイズについては、以下のページをご覧ください。
☞ 「印刷できる用紙のサイズ」 359

ハガキ

エプソン製専用ハガキ

用紙名	特長	サイズ	入り数	型番
写真用紙<絹目調>はがき (※旧名称: 写真用紙<半光沢>はがき)	長期間色あせにくい高品質な写真を印刷できる光沢感をおさえたハガキです。	ハガキ	20	KH20MSH
スーパーファイン専用ハガキ	デジタルカメラで撮影した写真入りのハガキ印刷に適した光沢のないハガキです。	ハガキ	50	MJSP5

※用紙の商品名が変更されていますが、品質は同等です。

注意

一部のエプソン製ハガキに付属の「クリーニングシート」は、本プリンタでは紙送りの機構上ご使用になれません。

官製ハガキ

一般の官製ハガキをご利用ください。インクジェット対応の官製ハガキもご利用できます。

注意

- 往復ハガキの場合は、中央に折り目のないものをお使いください。
- 市販の再生紙ハガキなどは、正常に給紙できないおそれがあります。

封筒

本プリンタで印刷できる封筒のサイズは、以下の通りです。

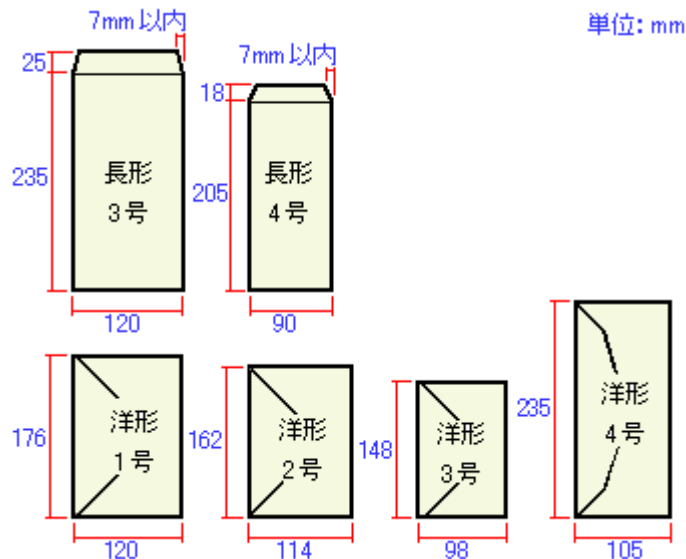

ポイント

- 上記の封筒であってもフラップの長さが異なる封筒をご使用の場合は、ユーザー定義サイズで封筒のサイズを設定してから印刷してください。ユーザー定義サイズで封筒のサイズを設定する場合、用紙の長さはフラップを含めた長さに設定してください。
⇒「オリジナルサイズ用の紙に印刷」 112
- ふくらんでいる封筒は、よくしごいて、ふくらみを取り除いてからご使用ください。

注意

- ご利用の封筒によっては、上記の定形サイズの封筒またはユーザー定義サイズで設定した封筒で印刷したにもかかわらず、印刷開始位置がずれることがあります。印刷前には必ず試し印刷することをお勧めします。
- 印刷可能なサイズの封筒であっても、以下の封筒はご使用になれません。無理にご使用になると、給紙機構に悪影響を及ぼすおそれがありますので、絶対にご使用にならないでください。

以下の封筒は使用できません

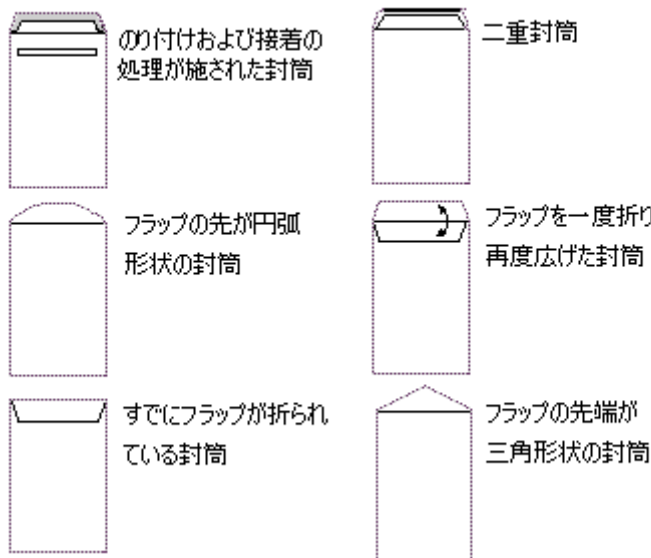

ロール紙

エプソン製専用のロール紙をお使いください。

用紙名	特長	サイズ	型番
写真用紙<光沢>ロールタイプ (※旧名称：PM 写真用紙<光沢>ロールタイプ)	長期間色あせにくい高品質な写真を印刷できます。つややかに仕上がるのでデジタルカメラで撮った記念写真などをアルバムに入れたり、フォトフレームに入れて飾ったりと、まさに写真として使えます。	89mm × 10m (L判サイズ)	K89ROLPS2
		100mm × 10m (ハガキサイズ)	K100ROLPS2
		127mm × 10m (L判/2L判サイズ)	K127ROLPS2
		210mm × 10m (A4サイズ)	KA4ROLPSK
写真用紙<絹目調>ロールタイプ (※旧名称：PM/MC 写真用紙<半光沢>ロールタイプ)	長期間色あせにくい高品質な写真を印刷できる光沢感をおさえた写真用紙です。アルバムやフォトフレームに入れて飾ったり、グラフィックアートのプリントに使ったりと幅広い使い方ができます。	89mm × 10m (L判サイズ)	K89ROLMS2
		100mm × 10m (ハガキサイズ)	K100ROLMS2
		210mm × 10m (A4サイズ)	KA4ROLMSH
写真用紙<絹目調>ロールタイプ (※旧名称：PM 写真用紙<半光沢>ロールタイプ)		127mm × 10m (L判/2L判サイズ)	K127ROLMS2

フォトマット紙ロールタイプ (※旧名称：PM マット紙ロールタイプ)	しっかりとした厚みのあるマットタイプの高耐光紙です。光沢のない落ち着いた質感で、写真やカレンダー、POP、ペーパークラフトなどの作成に適しています。	89mm × 7m (L判サイズ)	K89ROLPM
		100mm × 8m (ハガキサイズ)	K100ROLPM
		127mm × 8m (L判/2L判サイズ)	K127ROLPM
フォトマット紙 / 顔料専用 ロールタイプ (※旧名称：MC マット紙ロールタイプ)		89mm × 7m (L判サイズ)	K89ROLMM
		100mm × 8m (ハガキサイズ)	K100ROLMM
スーパーファイン紙ロールタイプ	横断幕や垂れ幕などの印刷に適した薄手の用紙です。	210mm × 20m (A4サイズ)	KA4ROLNSF

※用紙の商品名が変更されていますが、品質は同等です。

CD / DVD

本プリンタで印刷できる CD/DVD は、以下の通りです。

「レーベル面がインクジェット方式カラープリンタでの印刷に対応している 12cm/8cm サイズの CD/DVD メディア (CD-R/RW、DVD-R/RW など)」

CD/DVD の取扱説明書などに、「レーベル面印刷可能」や「インクジェットプリンタ対応」などと表記されているものをご使用ください。

ポイント

- CD/DVD の取り扱い方法やデータ書き込み時の注意事項については、CD/DVD の取扱説明書をご覧ください。
- エプソン販売のホームページで、印刷できることを確認した CD/DVD をご案内しています。
 http://www.i-love-epson.co.jp/cdr_media/

グロスオプティマイザについて

ここでは、グロスオプティマイザを使用することによって、どんな効果があるのかについて説明します。

このページのもくじ

- ① 「効果 1 写真用紙での均一な光沢感」 324
- ② 「効果 2 普通紙／官製ハガキ（再生紙も含む）での印刷品質アップ」 325
- ③ 「グロスオプティマイザの設定」 326

効果 1 写真用紙での均一な光沢感

グロスオプティマイザの採用によって、均一な光沢感が得られるようになりました。顔料インクで印刷した場合、インクが少ない箇所や印刷していない箇所（余白）は、インクがしっかり塗布されている箇所に比べて光沢が低く、均一でムラのない光沢を実現することができませんでした。そこで、光沢の低い箇所にグロスオプティマイザを使用することによって光沢を補います。



インクが少ない箇所にグロスオプティマイザを使用して
均一な光沢感

有効な用紙

用紙	プリンタドライバ設定 【用紙種類】	
写真用紙＜光沢＞ （旧名称：PM 写真用紙＜光沢＞）	EPSON 写真用紙	
写真用紙＜絹目調＞ （旧名称：PM 写真用紙＜半光沢＞、PM/MC 写真用紙＜半光沢＞）		
フォトスタンド紙 （フォトスタンドキット）	EPSON フォトスタンド	
フォトアルバム紙 （フォトアルバムキット）	EPSON フォトアルバム	
写真用紙＜絹目調＞はがき （旧名称：写真用紙＜半光沢＞はがき）	宛名面	ハガキ宛名面※
	通信面	EPSON 写真用紙

※：効果 2 が有効になります。

効果 2 普通紙／官製ハガキ（再生紙も含む）での印刷品質アップ

普通紙／官製ハガキ（再生紙を含む）／スーパーファイン専用ハガキは、表面の撥水性などによってインクが均一に付かないために、着色ムラ（白点部分）が生じる場合があります。
 グロスオプティマイザを使用することによって、顔料インクが紙表面に効率良く吸着するため、着色ムラがなくなりグラデーション（階調）を美しく再現できるようになりました。

グロスオプティマイザ:オフ



グロスオプティマイザ:オン



有効な用紙

用紙	プリンタドライバ設定 【用紙種類】	
両面マット紙<再生紙>	EPSON 両面マット紙<再生紙>（※）	
両面上質普通紙<再生紙>	普通紙	
一般に販売されているコピー用紙、事務用普通紙	普通紙	
官製ハガキ	宛名面	ハガキ宛名面（※）
	通信面	普通紙
官製ハガキ（インクジェット紙）	宛名面	ハガキ宛名面（※）
	通信面	官製ハガキ（インクジェット紙）
スーパーファイン専用ハガキ	宛名面	ハガキ宛名面（※）
	通信面	EPSON スーパーファイン専用ハガキ

※：グロスオプティマイザは、常に「オン」の設定になっていますので、次項での設定変更はできません。

ポイント

お使いの用紙や印刷データによっては、見た目上の効果に差がない場合があります。その場合は、次項の手順で設定を「オフ」にすることをお勧めします。

グロスオプティマイザの設定

グロスオプティマイザの使い方を変更できます。

ご利用の OS を選択してください。

- 「Mac OS 8 / 9 の場合（グロスオプティマイザの設定）」 326
- 「Mac OS X の場合（グロスオプティマイザの設定）」 328

Mac OS 8 / 9 の場合（グロスオプティマイザの設定）

1. プリンタドライバの「プリント」画面を表示します。

⇒ 「[プリント] 画面を表示する (Mac OS 8 / 9)」 186

2. 「詳細設定」をクリックして、「設定変更」ボタンをクリックします。



3. 「グロスオプティマイザ」の設定を変更します。

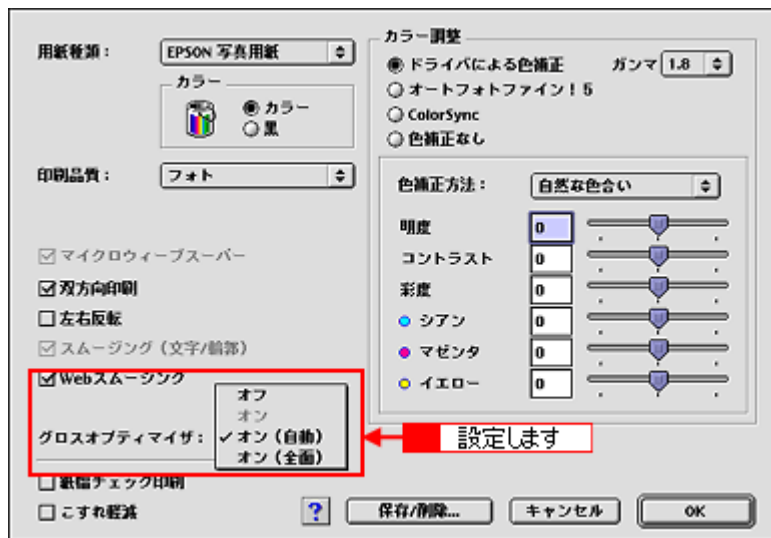

効果 1 での設定

効果 1 で有効な用紙種類を選択すると、以下の設定変更ができます。

設定	内容
オフ	<p>グロスオプティマイザを使用しません。</p>  <p>ただし、目詰まり防止のために、メンテナンス時（ヘッドクリーニング、ノズルチェックパターン印刷、セルフクリーニング）は使用します。</p>
オン（自動）	<p>画像データの領域内を対象にグロスオプティマイザを使用し、画像データの領域外は使用しません。 （※画像サンプルはイメージです。グレーのフィルターがかかった部分がグロスオプティマイザ対象の領域です。）</p> 
オン（全面）	<p>用紙全面を対象にグロスオプティマイザを使用します。 （※画像サンプルはイメージです。グレーのフィルターがかかった部分がグロスオプティマイザ対象の領域です。）</p>  <p>四辺フチなし印刷時は全面になります。</p>

注意

- 「オン（自動）」設定時、アプリケーションソフトや印刷データによっては、画像データの領域外でもグロスオプティマイザが使用される場合があります。
- 「オフ」に設定しても、グロスオプティマイザがなくなるとプリンタは動作しません。グロスオプティマイザカートリッジを交換してください。
☞「インクカートリッジの交換方法」278

効果2での設定

効果2で有効な用紙種類を選択すると、以下の設定変更ができます。

設定	内容
オフ	グロスオプティマイザを使用しません。 ただし、目詰まり防止のために、メンテナンス時（ヘッドクリーニング、ノズルチェックパターン印刷、セルフクリーニング）は使用します。
オン	グロスオプティマイザを使用します。

注意

「オフ」に設定しても、グロスオプティマイザがなくなるとプリンタは動作しません。グロスオプティマイザカートリッジを交換してください。

☞「インクカートリッジの交換方法」278

Mac OS X の場合（グロスオプティマイザの設定）

1. プリンタドライバの [プリント] 画面を表示します。

☞「[[プリント] 画面を表示する (Mac OS X)」187

2. [印刷設定] を選択します。

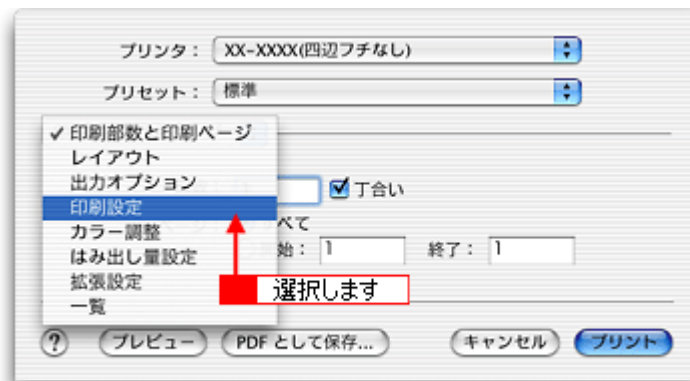

3. [グロスオプティマイザ] の設定を変更します。

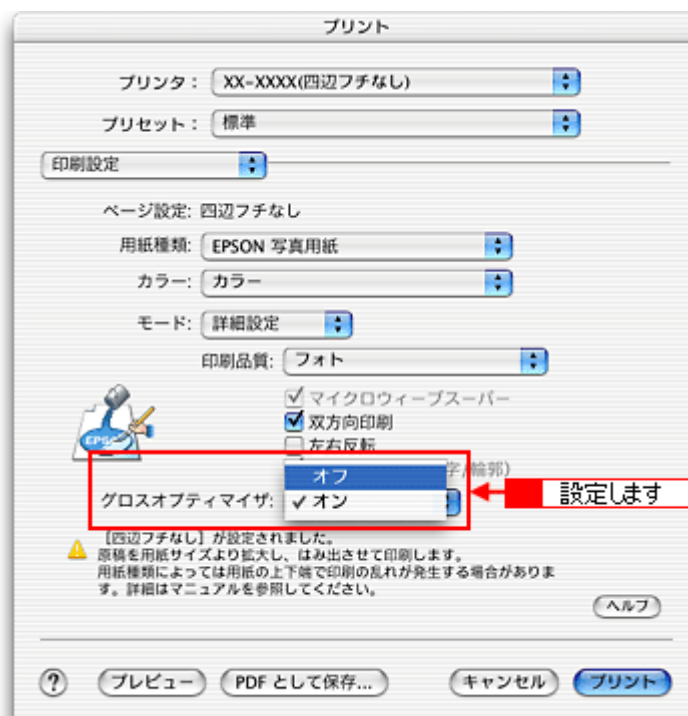

効果 1 での設定

効果 1 で有効な用紙種類を選択すると、以下の設定変更ができます。

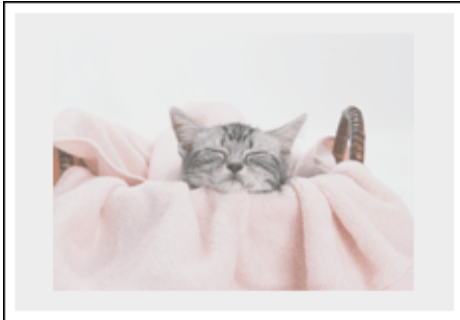
設定	内容
オフ	<p>グロスオプティマイザを使用しません。</p>  <p>ただし、目詰まり防止のために、メンテナンス時（ヘッドクリーニング、ノズルチェックパターン印刷、セルフクリーニング）は使用します。</p>
オン	<p>用紙全面を対象にグロスオプティマイザを使用します。 （※画像サンプルはイメージです。グレーのフィルターがかかった部分がグロスオプティマイザ対象の領域です。）</p>  <p>四辺フチなし印刷時は全面になります。</p>

注意

- 「オフ」に設定しても、グロスオプティマイザがなくなるとプリンタは動作しません。グロスオプティマイザカートリッジを交換してください。
 「インクカートリッジの交換方法」 278
- Mac OS 8/9 と Mac OS X では、一部仕様が異なります。

効果 2 での設定

効果 2 で有効な用紙種類を選択すると、以下の設定変更ができます。

設定	内容
オフ	<p>グロスオプティマイザを使用しません。 ただし、目詰まり防止のために、メンテナンス時（ヘッドクリーニング、ノズルチェックパターン印刷、セルフクリーニング）は使用します。</p>
オン	<p>グロスオプティマイザを使用します。</p>

注意

- 「オフ」に設定しても、グロスオプティマイザがなくなるとプリンタは動作しません。グロスオプティマイザカートリッジを交換してください。
 「インクカートリッジの交換方法」 278

付録

色について

普段何気なく見ているディスプレイや紙の上で表現される「色」にも、さまざまな要素が含まれています。ここでは、カラー印刷の知識の基礎となる、「色」について説明します。

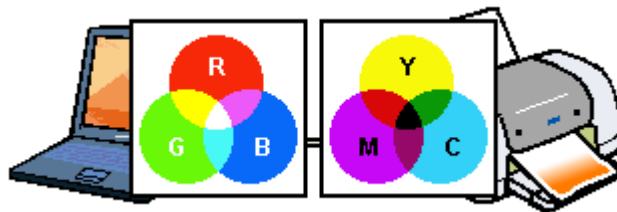

このページのもくじ

- ▼ 「色の要素」 331
- ▼ 「ディスプレイの発色プロセス<加法混色>」 331
- ▼ 「プリンタ出力の発色プロセス<減法混色>」 332
- ▼ 「出力装置による発色の違い<ディスプレイとプリンタ出力>」 332

色の要素

一般に「色」というと赤や青などの色相（色合い）を指すことが多いのですが、色を表現する要素には、色相のほかに彩度、明度という要素があります。

彩度はあざやかさの変化を表す要素で、白みを帯びていない度合をいいます。例えば赤色の場合、彩度を上げるとより赤くなりますが、彩度を落とすと無彩色になっていき、最後はグレーになります。

明度はその字の通り、明るさつまり光の強弱を表す要素です。明度を上げるとより白っぽく、逆に明度を落とすと暗くなります。

下の図（色立体と呼びます）は円周方向が色相変化を、半径方向が彩度変化を、高さ方向が明度変化を表します。

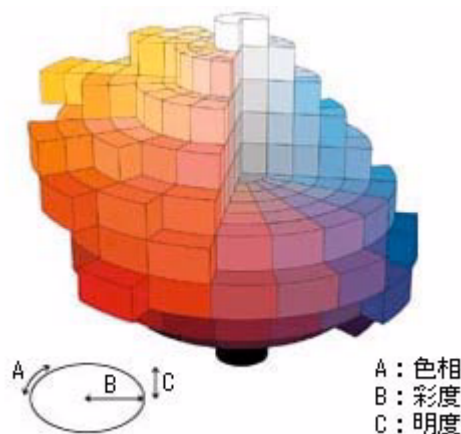

ディスプレイの発色プロセス<加法混色>

色は光によって表現されますが、ここでは、光がどのように色を表現するかを説明します。

例えば、テレビやディスプレイなどを近くで見ると、赤（R）、緑（G）、青（B）の3色の光が見えます。

これは「光の三原色」と呼ばれるもので、光はこれら3色の組み合わせでさまざまな色を表現します。

この方法は、どの色も光っていない状態（全てが0: 黒）を起点に、すべての色が光っている状態（全てが100: 白）まで色を加えることで表現するため、CRT ディスプレイで表現される色は、加法混色（加色法）と呼ばれます。

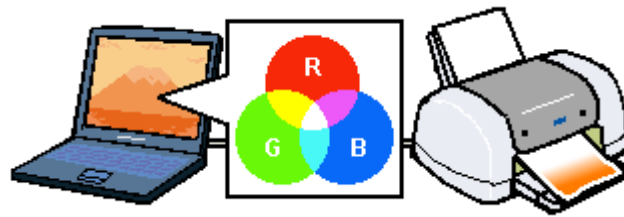

プリンタ出力の発色プロセス<減法混色>

加法混色で色が表現できるのは、そのもの自らが光を発することができる場合です。しかし多くの場合、自ら光を出すことはないため、反射した光で色を表現することになります。(正確には、当たった光のうち一部の色を吸収(減色)し、残りの色を反射することで色を表現します。)

例えば「赤いインク」の場合、以下のようになります。

一般的に見られる「光」の中には、さまざまな色の成分が含まれています。この光が赤いインクに当たった場合、ほとんどの色の成分がインクに吸収されてしまいますが、赤い色の成分だけは、吸収されずに反射されます。この反射した赤い光が目に入り、その物体(インク)が赤く見えるのです。

このような方法を減法混色(減色法)と呼び、プリンタのインクや絵の具などはこの減法混色によって色を表現します。このとき、基本色となる色は加法混色のRGBではなく、混ぜると黒(光を全く反射しない色)になるシアン(C)、マゼンタ(M)、イエロー(Y)の3色です。この3色を一般に「色の三原色」と呼び、「光の三原色」と区別します。理論的にはC/M/Yの3色を混ぜると黒になります。しかし一般に印刷では、より黒をくっきりと表現するために黒(BK)インクを使用し、C/M/Y/BKの4色で印刷します。

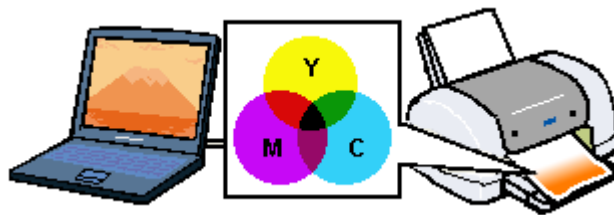

出力装置による発色の違い<ディスプレイとプリンタ出力>

コンピュータで作成したグラフィックスデータをプリンタに出力するとき、この加法混色と減法混色を考え合わせる必要があります。なぜなら、CRTディスプレイで表現される色は加法混色であるのに対して、プリンタで表現される色は減法混色であるからです。

このR/G/B → C/M/Y変換はプリンタドライバで行いますが、ディスプレイの調整状態によっても変化するため、完全に一致させることはできません。

このように発色方法の違いにより、ディスプレイ上と実際の印刷出力の色合いに差異が生じます。しかし、これらの差異をできる限り合わせこむことが可能です。

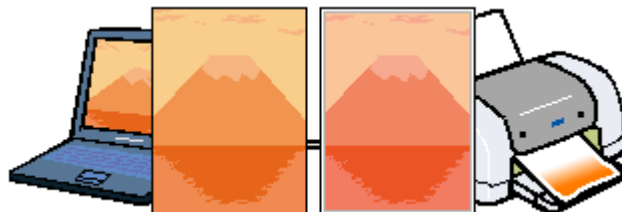

ポイント

スキャナで読み込んだ画像を印刷するときは、原画(C/M/Y) → ディスプレイ(R/G/B) → 印刷(C/M/Y)の変換が必要になり、さらに一致させることが難しくなります。このような場合の機器間のカラーマッチングの方法をキャリブレーションと呼び、市販のスキャナユーティリティソフトウェアの中にはこの機能があるものがあります。

解像度とは？

よりきれいに画像を印刷するためには、本プリンタの性能に適した解像度の画像データを用意する必要があります。ここでは、画像データと本プリンタの解像度について説明します。



このページのもくじ

- ▶ 「解像度とは？」 333
- ▶ 「画像データ解像度とプリンタ解像度の関係」 334
- ▶ 「印刷サイズと画像サイズの関係」 334

解像度とは？

デジタルカメラの画像や印刷画像を拡大して見ると、点の集まりであることがわかります。この点をドットと呼び、ドットの密度を表すのが解像度です。

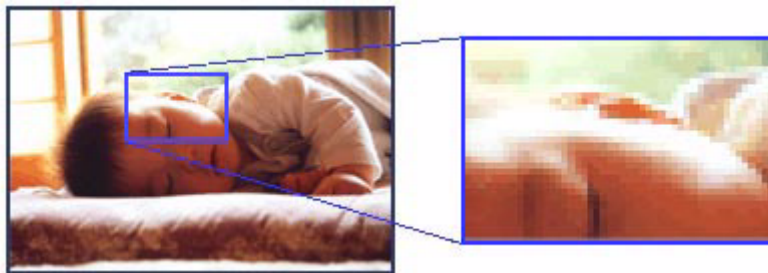

この点が多ければ多い（解像度が高い）ほど、きめ細かい表現が可能になります。この解像度を示す単位として用いられるのが「dpi」[25.4mmあたりのドット数（Dot per Inch）]という単位で、これは25.4mm（1インチ）当りにどれだけの点が含まれているかを表しています。



本プリンタの特長の1つである2880dpi印刷とは、25.4mm（1インチ）の長さ当りに2880個のインクの点を並べて打つことにより画像を構成していることを意味します。

画像データ解像度とプリンタ解像度の関係

画像データは1ドットでどんな色でも表現できるのに対し、プリンタの印刷画像は1ドットで通常4色（C/M/Y/BK）のうち1色しか表現できません。つまり、プリンタの印刷画像は複数ドットの集まりで画像データ1ドット分の色を表現しています。そのため、2880dpiのプリンタできれいな印刷をするときでも、画像データは2880dpiより低いもので十分なのです。

また、画像データの解像度を上げれば印刷画質も向上しますが、解像度を上げすぎても印刷速度が遅くなるだけで大きな画質向上は望めません。

以下の表を参考にして、本プリンタの出力解像度に適した画像データをご用意ください。

印刷モード(品質)	画像データの解像度の目安			
	100dpi	200dpi	300dpi	400dpi
ファイン印刷	●●●●●●●●			
スーパーファイン印刷		●●●●●●●●		
フォト印刷			●●●●●●●●	
スーパーフォト印刷				●●●●●●●●

ブラックインクのみを使用してモノクロ印刷を行う場合は、印刷解像度と同じ解像度の画像データをご用意ください。

印刷サイズと画像サイズの関係

用意した画像データをそのままのサイズで印刷すれば十分な画質を期待できます。

しかし、拡大印刷すると、画像を構成する点（ドット）が大きくなることで解像度が低下し画質は粗くなります。

また、逆に縮小印刷すると、解像度は上がりますが、必要以上に印刷時間がかかるだけで見た目には画質の向上を認識できません。

A6サイズをA4サイズに拡大すると

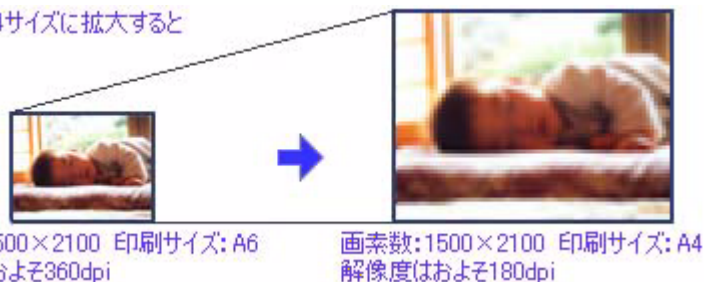

下表をご確認いただき、印刷サイズに適した画像サイズのデータをご用意ください。

デジタルカメラ

画素数	標準的な画像サイズ (ピクセル)	印刷サイズの目安			
		L判	2L判	B5	A4
約30万画素	640 × 480	○	△	△	△
約48万画素	800 × 600	○	△	△	△
約80万画素	1024 × 768	◎	○	△	△
約130万画素	1280 × 1024	◎	◎	○	△
約200万画素	1600 × 1200	◎	◎	○	○
約300万画素	2048 × 1536	◎	◎	◎	◎
約400万画素	2240 × 1680	◎	◎	◎	◎
約500万画素	2560 × 1920	□	◎	◎	◎

- △ 画素数が少なく、良好な印刷結果が得られない。
 ○やや画素数が少ないが、良好な印刷結果が得られる。
 ◎必要十分な画素数があり、高い印刷結果が得られる。
 □やや画素数が多いが、高い印刷結果が得られる。
 ※高い印刷結果が得られるが、印刷結果確保のためにはこれほど多くの画素は必要なし。

スキャナ

入力解像度	原稿サイズ	標準的な 画像サイズ (ピクセル)	印刷サイズの目安				
			L判	2L判	B5	A4	
フィルムスキャナ	1200dpi	—	1700 × 1100	◎	◎	○	○
フラットヘッドス キャナ	300dpi	4 × 6	1200 × 1800	◎	◎	○	○
		A4	2550 × 3600	□	□	◎	◎
	600dpi	4 × 6	2400 × 3600	□	□	◎	◎
		A4	5100 × 7200	※	※	□	□
	1200dpi	4 × 6	4800 × 7200	※	※	□	□
		A4	10200 × 14000	※	※	※	※

- △ 画素数が少なく、良好な印刷結果が得られない。
 ○やや画素数が少ないが、良好な印刷結果が得られる。
 ◎必要十分な画素数があり、高い印刷結果が得られる。
 □やや画素数が多いが、高い印刷結果が得られる。
 ※高い印刷結果が得られるが、印刷結果確保のためにはこれほど多くの画素は必要なし。

Photo CD

品質	標準的な 画像サイズ (ピクセル)	印刷サイズの目安			
		L判	2L判	B5	A4
BASE	768 × 512	○	△	△	△
4BASE	1536 × 1024	◎	◎	○	○
16BASE	3072 × 2048	□	◎	◎	◎

- △ 画素数が少なく、良好な印刷結果が得られない。
 ○やや画素数が少ないが、良好な印刷結果が得られる。
 ◎必要十分な画素数があり、高い印刷結果が得られる。
 □やや画素数が多いが、高い印刷結果が得られる。
 ※高い印刷結果が得られるが、印刷結果確保のためにはこれほど多くの画素は必要なし。

印刷の中止方法

印刷を中止したいときは、どちらかの操作を行ってください。

- ④ 「プリンタの【用紙】ボタンで印刷を中止する」 336
- ④ 「コンピュータの画面から印刷を中止する」 336



プリンタの【用紙】ボタンで印刷を中止する

プリンタの【用紙】ボタンを押します。
プリンタは印刷を中止して用紙を排紙します。



注意

上記の操作では、コンピュータ内の印刷待ちデータを削除することはできません。コンピュータ内の印刷待ちデータを削除する場合は、このページ下の「コンピュータの画面から印刷を中止する」をご覧ください。

コンピュータの画面から印刷を中止する

ご利用の OS を選択してください。

- ④ 「Mac OS 8 / 9 の場合（コンピュータの画面から印刷を中止する）」 336
- ④ 「Mac OS X の場合（コンピュータの画面から印刷を中止する）」 337

Mac OS 8 / 9 の場合（コンピュータの画面から印刷を中止する）

バックグラウンドプリント使用時の場合

画面上に表示される EPSON Monitor IV を使用して印刷を中止します。

1. アプリケーションメニューから [EPSON Monitor IV] を選択します。

EPSON Monitor IV の画面が表示されます。



2. 印刷文書のアイコンをクリックして、 ボタンをクリックします。

印刷キャンセルに関する画面が表示された場合は、画面の表示に従ってください。これで印刷が中止されます。

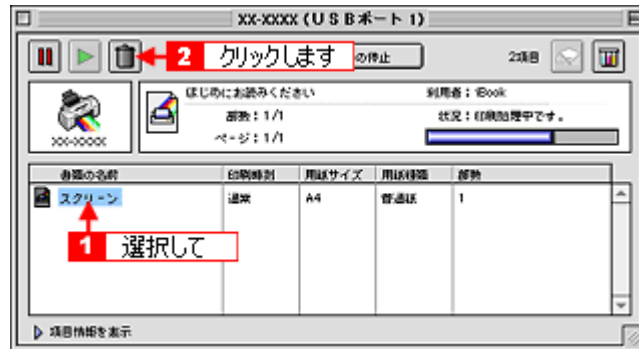

ポイント

- 印刷待ちのデータを削除したい場合も、上記手順（EPSON Monitor IV で削除）と同じように操作してください。
- コンピュータの画面上で [印刷中止] ボタンをクリックしても、すでにプリンタ側に送られてしまったデータは削除できません。このような場合は、プリンタの【用紙】ボタンを押して印刷を中止してください。

バックグラウンドプリント未使用の場合

Macintosh の機能を使用して印刷を中止します。

1. コマンド (⌘) キーを押しながらピリオド (.) キーを押します。

印刷キャンセルに関する画面が表示された場合は、画面の表示に従ってください。これで印刷が中止されます。

Mac OS X の場合（コンピュータの画面から印刷を中止する）

[プリントセンター] または [プリンタ設定ユーティリティ] を表示して印刷を中止します。

印刷途中の場合は、[プリントセンター] または [プリンタ設定ユーティリティ] アイコンが [Dock] 内に表示されていますので、このアイコンをクリックしてください。

1. [Dock] 内の [プリントセンター] または [プリンタ設定ユーティリティ] アイコンをクリックします。



2. プリント中のプリンタ名をダブルクリックします。

印刷状況が表示されます。

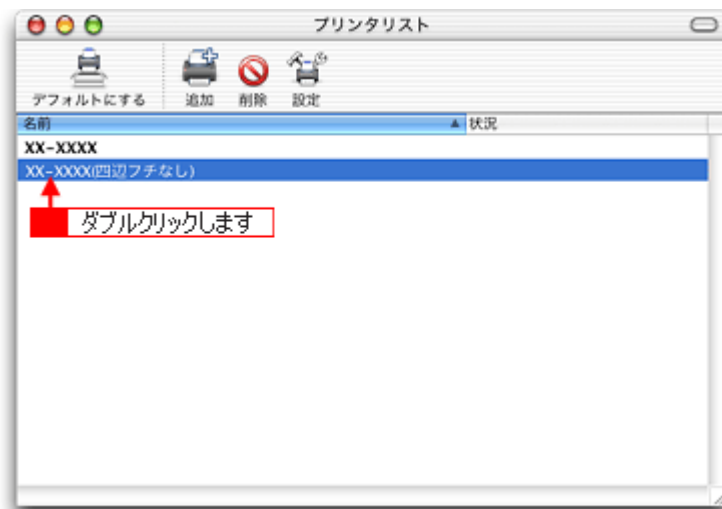

3. 印刷データをクリックして、[削除] ボタンをクリックします。

これで印刷が中止されます。

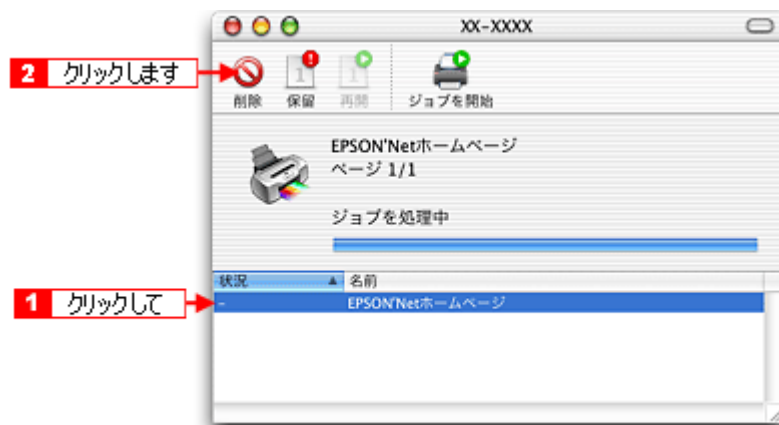

ポイント

- 印刷待ちのデータを削除したい場合も、上記手順と同じように操作してください。
- コンピュータの画面上で [削除] ボタンをクリックしても、すでにプリンタ側に送られてしまったデータは削除できません。このような場合は、プリンタの【用紙】ボタンを押して印刷を中止してください。

排紙トレイの切替方法

排紙トレイの位置は、セットする用紙や CD/DVD によって異なります。

下段	上段
	
<ul style="list-style-type: none"> • A4/L 判サイズなどの用紙 • ハガキ • 封筒 • ロール紙 • フォトアルバム紙 	<ul style="list-style-type: none"> • CD/DVD • フォトスタンド紙

切替方法

下段から上段へ

下図のように、しっかり止まるまで持ち上げてから、倒してください。



こんなときは

◆◆排紙トレイが持ち上がらない◆◆

プリンタの動作中は排紙トレイが持ち上がりません。3～20秒待ってプリンタの動作が止まってから持ち上げてください。

上段から下段へ



用紙別プリンタドライバ設定一覧

各用紙によってプリンタドライバの【用紙種類】の設定が異なります。以下をご確認ください。

Mac OS 8/9

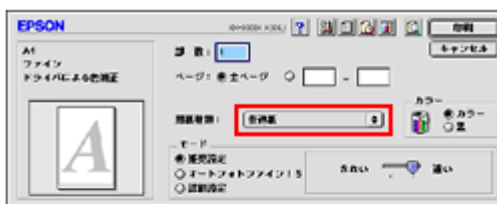

Mac OS X

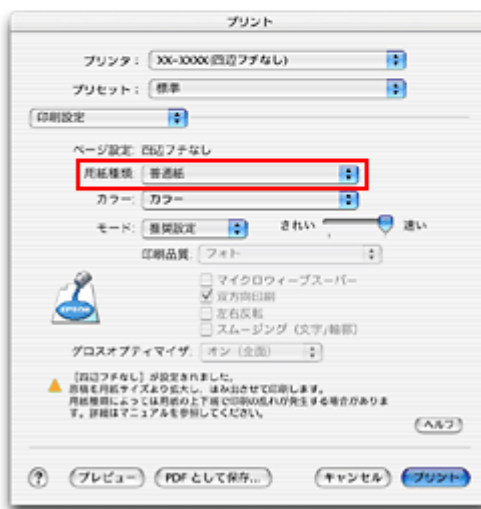
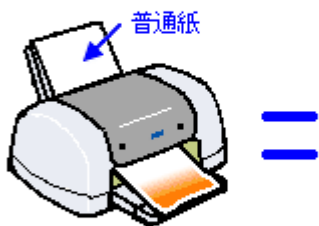

- セットした用紙を選択してください。
- ▶ 「A4 / L 判サイズなどの用紙」 340
 - ▶ 「ハガキ」 341
 - ▶ 「封筒」 341
 - ▶ 「ロール紙」 341
 - ▶ 「CD / DVD」 342

A4 / L 判サイズなどの用紙

セットした用紙	プリンタドライバ設定 【用紙種類】
写真用紙<光沢> (旧名称 : PM 写真用紙<光沢>)	EPSON 写真用紙
写真用紙<絹目調> (旧名称 : PM 写真用紙<半光沢>、PM/MC 写真用紙<半光沢>)	
フォトマット紙 (旧名称 : PM マット紙)	EPSON フォトマット紙
フォトマット紙 / 顔料専用 (旧名称 : MC マット紙)	
両面マット紙<再生紙>	EPSON 両面マット紙<再生紙>
スーパーファイン紙	EPSON スーパーファイン紙
両面上質普通紙<再生紙>	普通紙
ミニフォトシール	EPSON フォトシール

スーパーファイン専用ラベルシート	EPSON スーパーファイン専用ハガキ
フォトスタンド紙 (フォトスタンドキット)	EPSON フォトスタンド
フォトアルバム紙 (フォトアルバムキット)	EPSON フォトアルバム
フォトアルバム用表紙 (フォトアルバムキット)	EPSON フォトマット紙
一般に販売されているコピー用紙、事務用普通紙	普通紙

ハガキ

セットした用紙	プリンタドライバ設定 【用紙種類】	
官製ハガキ	宛名面	ハガキ宛名面
	通信面	普通紙
官製ハガキ (インクジェット紙)	宛名面	ハガキ宛名面
	通信面	官製ハガキ (インクジェット紙)
写真用紙<絹目調>はがき (旧名称: 写真用紙<半光沢>はがき)	宛名面	ハガキ宛名面
	通信面	EPSON 写真用紙
スーパーファイン専用ハガキ	宛名面	ハガキ宛名面
	通信面	EPSON スーパーファイン専用ハガキ

封筒

[普通紙] を選択してください。

ロール紙

セットした用紙	プリンタドライバ設定 【用紙種類】
写真用紙<光沢>ロールタイプ (旧名称: PM 写真用紙<光沢>ロールタイプ)	EPSON 写真用紙
写真用紙<絹目調>ロールタイプ (旧名称: PM 写真用紙<半光沢>ロールタイプ、PM/MC 写真用紙<半光沢>ロールタイプ)	
フォトマット紙ロールタイプ (旧名称: PM マット紙)	EPSON フォトマット紙
フォトマット紙 / 顔料専用ロールタイプ (旧名称: MC マット紙ロールタイプ)	
スーパーファイン紙ロールタイプ	EPSON スーパーファイン紙

CD / DVD

セットした CD/DVD	プリンタドライバ設定 [用紙種類]
一般に販売されている CD/DVD	CD/DVD レーベル
一般に販売されている CD/DVD の中で、高画質印刷に対応した CD/DVD ※	高画質対応 CD/DVD レーベル

※高画質対応の CD/DVD については、エプソン販売のホームページでご案内しています。

印刷後のご注意と用紙保存方法

印刷後のご注意

以下の用紙に印刷した後は、以下の点にご注意ください。

- 写真用紙<光沢> (旧名称: PM 写真用紙<光沢>)
- 写真用紙<絹目調> (旧名称: PM 写真用紙<半光沢>、PM/MC 写真用紙<半光沢>)
- フォトスタンド紙
- フォトアルバム紙

印刷後の用紙は、速やかに排紙トレイから取り除いて乾燥 (※) させてください。

印刷後の用紙が排紙トレイで重なっていると、重なった部分の色が変わる (重なった部分に跡が残る) ことがあります。この跡は乾燥させればなくなりますが、重なっている状態で放置すると、乾燥させても跡が消えませんのでご注意ください。

※ 1 枚ずつ広げ 24 時間程度乾燥させるか、15 分程度放置した後、普通紙などの吸湿性のある用紙を印刷面に重ねて乾燥させてください。

印刷後の用紙保存方法

印刷後は、変色を防ぐために以下の内容を参考にして正しい展示 / 保存を行ってください。正しい展示 / 保存を行うことによって、印刷直後の色合いを長期間保つことができます。

ポイント

- 一般的に印刷物や写真などは、空気中に含まれるさまざまな成分や光の影響などで退色 (変色) していきます。エプソン製専用紙も同様ですが、保存方法に注意することで、変色の度合いを低く抑えることができます。
- 各専用紙の詳しい印刷後の取り扱い方法は、専用紙の取扱説明書をご覧ください。

乾燥方法

乾燥していない状態でアルバムなどに保存するとにじみが発生することがありますので、印刷後は印刷面が重ならないように注意して、十分に乾燥させてください。すべての印刷物を広げて乾燥させるスペースがない場合は、重ねて乾燥させることも可能ですが、その場合はまずそれぞれを 15 分程度乾燥させた後、必ず吸湿性のあるコピー用紙などを 1 枚ずつ印刷面に挟んで乾燥させてください。

注意

- ドライヤーなどを使用して乾燥させないでください。
- 直射日光に当てないでください。

保存 / 展示方法

乾燥後は、以下の説明を参照して速やかに保存 / 展示を行ってください。

クリアファイルやアルバムに入れ、暗所で保存

光や空気を遮断することで変色の度合いを極めて低く抑える、一番良い保存方法です。



ガラス付き額縁に入れて展示

空気を遮断する展示方法で、変色の度合いを抑えることができます。



注意

- ガラス付き額縁などに入れた場合も、屋外での展示は避けてください。
- 写真現像室など化学物質がある場所での保存 / 展示は避けてください。

プリンタ共有方法

ネットワーク環境が整っている場合は、コンピュータに直接接続したプリンタをほかのコンピュータと共有できます。プリンタを直接接続するコンピュータは、プリンタの共有を許可するプリントサーバの役割をします。ほかのコンピュータは、プリントサーバ機に印刷許可を受けるクライアントになります。クライアント機は、プリントサーバ機を経由してプリンタを共有することになります。

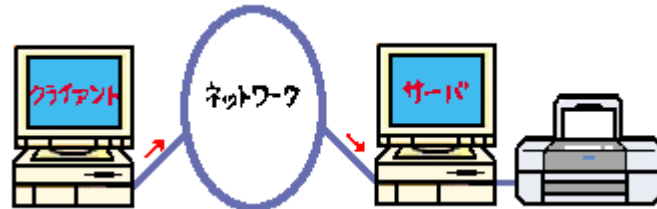

設定方法

ポイント

これ以降の説明は、各コンピュータにプリンタドライバがインストールされていることを前提にしています。

プリントサーバ機の設定

- ⇒ 「プリントサーバ機の設定 (Mac OS 8 / 9)」 346
- ⇒ 「プリントサーバ機の設定 (Mac OS X)」 348

クライアント機の設定

- ⇒ 「クライアント機の設定 (Mac OS 8 / 9)」 350
- ⇒ 「クライアント機の設定 (Mac OS X)」 352

プリントサーバ機の設定 (Mac OS 8 / 9)

設定手順

1. アップルメニューから [セレクト] をクリックします。



2. 本プリンタのアイコンをクリックして、[設定] ボタンをクリックします。



ポイント

- [AppleTalk] の設定が [使用] になっていることを確認してください。
- [AppleTalk] ゾーンの一覧は、ネットワーク上でゾーンを設定している場合にのみ表示されます。プリンタを接続したゾーンを選択してください。

3. [このプリンタを共有] をチェックして、[OK] ボタンをクリックします。

名前は、ネットワーク上で表示される名称です。

パスワードを入力すると、ほかのコンピュータから共有プリンタに接続する際にパスワードの入力が必要になります。

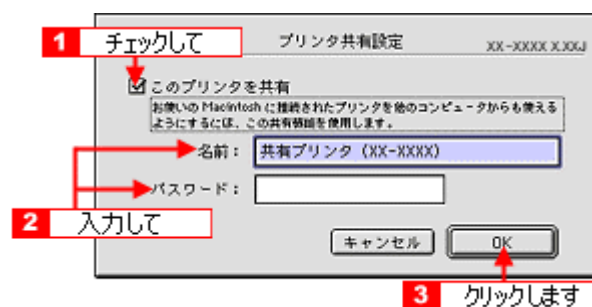

これでプリンタを共有するためのプリントサーバ機の設定は完了です。
続いて各クライアント機を設定してください。

 [「クライアント機の設定 \(Mac OS 8 / 9\)」 350](#)

プリントサーバ機の設定 (Mac OS X)

設定手順

1. [システム環境設定] アイコンをクリックします。



2. [共有] アイコンをクリックします。

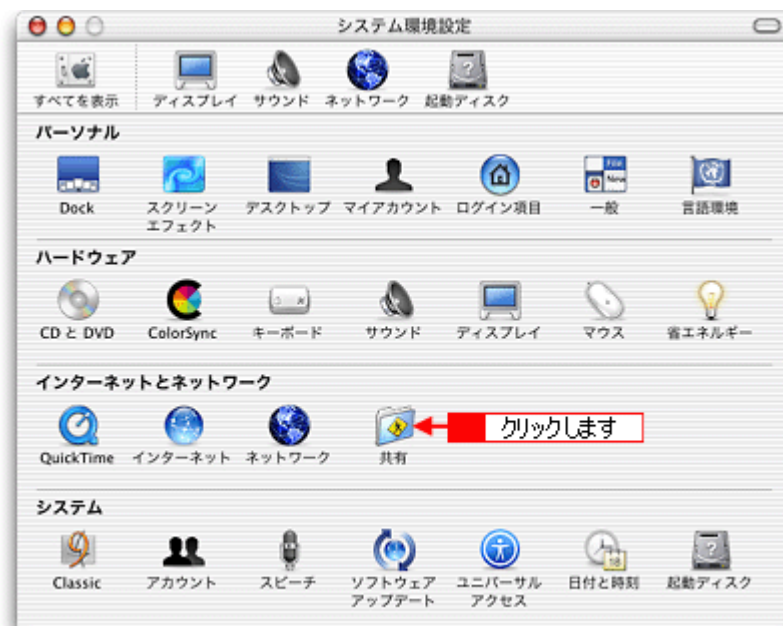

3. [プリンタ共有] をチェックします。

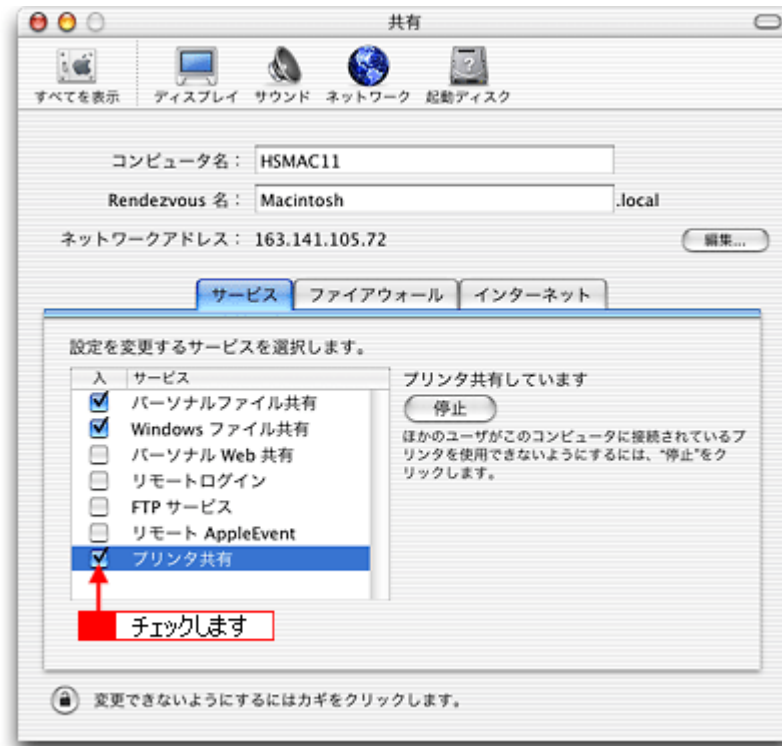

4. 「システム環境設定」を閉じると設定は終了です。

これでプリンタを共有するためのプリントサーバ機の設定は完了です。
続いて各クライアント機を設定してください。

☞ 「クライアント機の設定 (Mac OS X)」 352

クライアント機の設定 (Mac OS 8 / 9)

設定手順

1. アップルメニューから [セレクト] をクリックします。



2. 本プリンタのアイコンをクリックして、[ポートを選択] の一覧から共有設定したプリンタをクリックします。

[AppleTalk] ゾーンが複数存在する場合は、目的のプリンタが接続された Macintosh を含む [AppleTalk] ゾーンを選択してください。

また、[AppleTalk] の設定が [使用] になっていることをご確認ください。



ポイント

◆◆共有のプリンタ名称について◆◆

プリンタ名称は、プリントサーバ機の設定によって上記画面と異なる場合があります。プリントサーバ機の設定をご確認ください。

こんなときは

◆◆以下の画面が表示されたら◆◆

パスワードを入力して [OK] ボタンをクリックします。パスワードが不明な場合はご利用のネットワーク管理者にご確認ください。

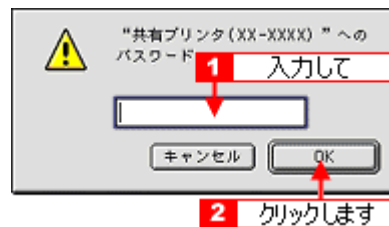

3. [クローズボックス] をクリックします。



ポイント

◆◆情報ボタンについて◆◆

[情報] ボタンをクリックすると、クライアント機にはインストールされていて、プリントサーバ機にはインストールされていないフォントや本プリンタで印刷することのできないフォントが表示されます。印刷するデータによってはフォントが置き換わり、レイアウトなど見た目が変わることがありますのでご注意ください。

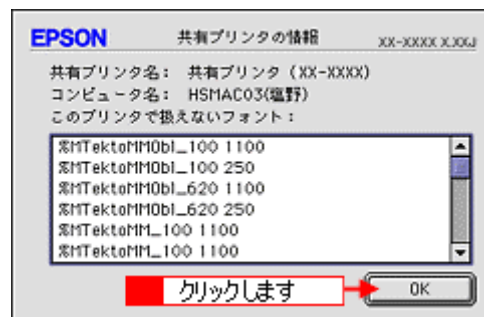

以上で、クライアント機の設定は終了です。

クライアント機の設定 (Mac OS X)

1. ハードディスクのアイコンをダブルクリックします。



2. [アプリケーション] フォルダをダブルクリックして、[ユーティリティ] フォルダをダブルクリックします。

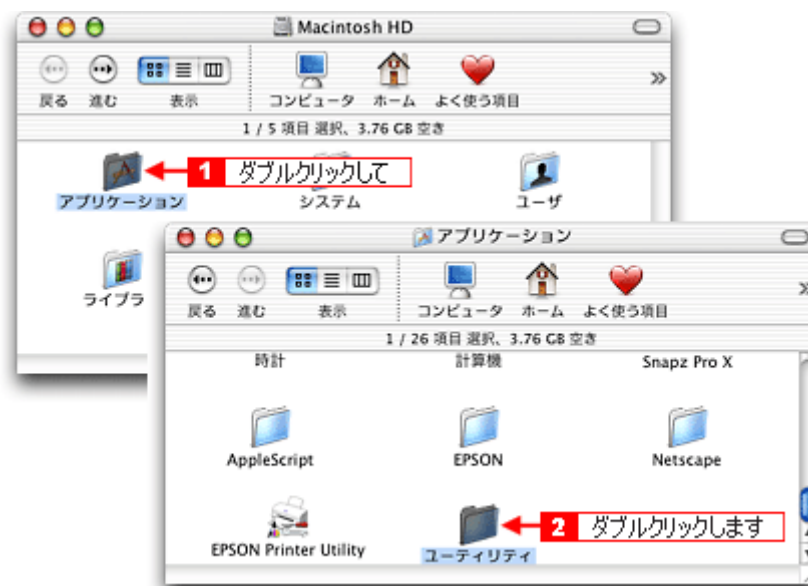

3. [プリントセンター] または [プリンタ設定ユーティリティ] をダブルクリックします。

画面は、プリントセンター (Mac OS X v10.2) の場合です。

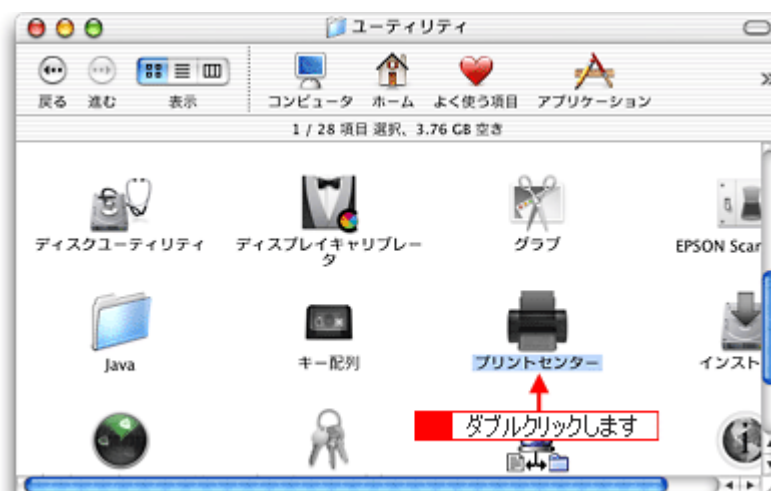

4. プリンタの一覧が表示されることを確認して、[プリントセンター] または [プリンタ設定ユーティリティ] を閉じます。

他の Macintosh で共有設定しているプリンタは、Mac OS X の初期設定ではピンク色の網掛けで表示されます。

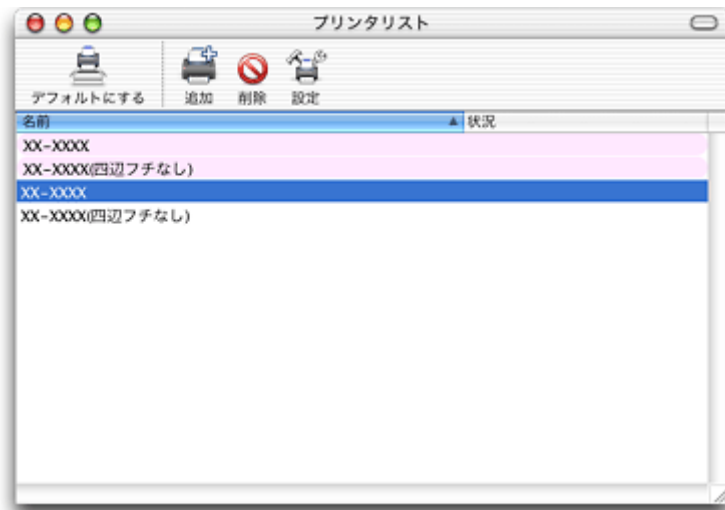
**こんなときは**

◆◆プリンタの一覧が表示されない◆◆

以下の手順で [プリントセンター] または [プリンタ設定ユーティリティ] の環境設定を確認してください。

1. [プリントセンター] または [プリンタ設定ユーティリティ] メニューから [環境設定] を選択します。
2. [ほかのコンピュータに接続されているプリンタを表示する] がチェックされていることを確認します。

以上で、クライアント機の設定は終了です。

プリンタケーブルについて

このページのもくじ

- 「推奨プリンタケーブルについて」 354
- 「プリンタケーブル変更時のご注意」 355

推奨プリンタケーブルについて

プリンタケーブルは、エプソン純正品のご使用をお勧めします。

注意

推奨ケーブル以外のケーブルを使用したり、プリンタ切替機、ソフトウェアのコピー防止のためのプロテクタ（ハードウェアキー）などをコンピュータとの間に装着すると、プラグアンドプレイやデータ転送が正常にできない場合があります。

USB ケーブル

エプソン純正品型番	USBCB2
-----------	--------

接続条件

- Windows 98/Me/2000/XP プレインストールコンピュータ、または Windows 98/Me/2000 プレインストールモデルからアップグレードしたコンピュータ
- USB インターフェイスを標準搭載した Macintosh

USB2.0 対応について

- USB2.0 としてご使用いただくためには、USB2.0 に対応したケーブルをお使いください。また、コンピュータ側も USB2.0 に対応している必要があります。USB2.0 非対応のコンピュータをお使いの場合は、USB1.1 として動作します。（USB2.0 と比較してデータ転送速度が遅くなります。）
- 動作確認済みの USB2.0 用インターフェイスボードまたは PC カードについてはエプソン販売ホームページでご確認いただくか、カラリオインフォメーションセンターまでお問い合わせください。また、USB2.0 用インターフェイスボードまたは PC カードによって増設した場合には、マイクロソフト社製 USB2.0 ドライバが必要になります。マイクロソフト社製 USB2.0 ドライバの入手方法はマイクロソフト株式会社のホームページでご確認ください。
- USB2.0 対応 OS は Windows 2000/XP、Mac OS X v10.2.7 以降です。Windows 98/Me、Mac OS 8/9、Mac OS X v10.2.6 以前では、USB1.1 として動作します。

IEEE1394 ケーブル

エプソン純正品型番	FWCB2（6 ピン - 6 ピン）
-----------	--------------------

4 ピン - 6 ピンのケーブルについては、エプソン販売ホームページ、またはカラリオインフォメーションセンターで動作確認済みケーブルをご案内しています。

ポイント

◆◆純正品のご使用をお勧めします◆◆
純正品以外を使うと受信障害が起こる可能性があります。

接続条件

- Windows Me/2000/XP プレインストールモデルで、IEEE1394 ポートを標準搭載しているコンピュータ
ただし、標準搭載されている IEEE1394 ポートのホストコントローラが、Windows でサポートされている OHCI 規格に対応している必要があります。標準の IEEE1394 ポートでご使用になれない場合は、弊社動作確認済みの IEEE1394 増設カードが必要になります。動作確認済みの IEEE1394 増設カードについてはエプソン販売ホームページをご覧ください。ご使用になるコンピュータの IEEE1394 ポートのホストコントローラが OHCI 規格に対応しているかどうかについては、コンピュータメーカーにお問い合わせください。
- IEEE1394 (Fire Wire) インターフェイスを標準搭載した Macintosh (Mac OS 8.6 でお使いになる場合は、Fire Wire2.1 以上が必要です。)

注意

- IEEE1394 バス上で通信 (印刷など) が行われているときに、新たな機器の接続や、接続されている機器 (本プリンタも含む) の電源オン/オフ、ケーブルの抜き差しを行わないでください。接続されている機器が正常に動作しなくなるおそれがあります。
- IEEE1394 接続環境では、本プリンタを複数のコンピュータから共有することはできません。

プリンタケーブル変更時のご注意

それぞれのケーブルでは必要なドライバや接続先の指定が異なりますので、以下の手順に従ってケーブルを交換してください。

注意

各 OS によってケーブルの接続条件が異なります。ケーブルを変更する前にケーブルの接続条件をご確認ください。

1. **プリンタの電源をオフにします。**
2. **プリンタドライバを削除します。**
⇒「ソフトウェアの削除方法」201
3. **コンピュータの電源をオフにします。**
4. **接続しているケーブルを取り外し、別のケーブルを接続します。**
5. この後は、「プリンタ準備ガイド」をご覧ください。プリンタドライバをインストールします。
 - Windows 98/Me で USB 接続する場合
プリンタドライバのほかに、EPSON USB プリンタデバイスドライバが必要です。EPSON USB プリンタデバイスドライバは、プリンタドライバと一緒に自動的にインストールされます。
 - IEEE1394 接続する場合
プリンタドライバのほかに、EPSON IEEE1394 プリンタデバイスドライバが必要です。EPSON IEEE1394 プリンタデバイスドライバは、プリンタドライバと一緒に自動的にインストールされます。

オプション品（別売）のご紹介

ロール紙オートカッター（型番：PMA4RAC3）

オプションのロール紙オートカッターをご使用になると、ロール紙に連続印刷された写真などの画像を自動的にカットできます。ロール紙印刷の際は、ぜひご使用ください。

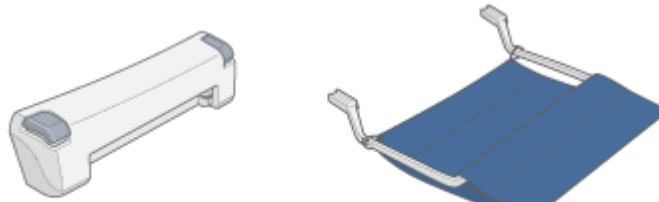

ロール紙オートカッター本体

紙受け用バスケット

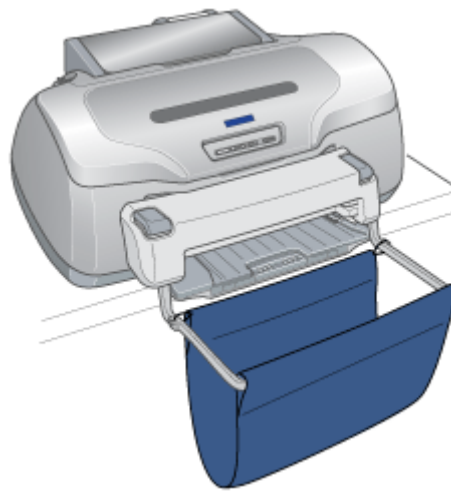

- プリンタへの取り付け方については、オートカッターの取扱説明書をご覧ください。
- 使用方法については以下のページへ
 ➡「ロール紙オートカッター（別売）の使い方」67

通信販売（消耗品）のご案内

エプソン 製品の消耗品 / オプション品が、お近くの販売店で入手困難な場合には、エプソン OA サプライ株式会社の通信販売をご利用ください。

ご注文方法

インターネットで	ホームページ	http://www.epson-supply.co.jp
お電話で	電話番号	0120- 251- 528 （フリーダイヤル） ※電話番号のかけ間違いにご注意ください。
	受け付け時間	月～金曜日 AM9:00 ～ PM6:15 土曜日 AM9:00 ～ PM5:00 (祝祭日 / 弊社指定休日を除く)

お届け方法

当日発送	営業日 PM4:30 までのご注文受付分は、即日発送手配いたします。(在庫分のみ)	
お届け予定日	本州 / 九州 / 四国	翌日
	北海道 / 沖縄	翌々日

※一部、上記日程でお届けできない地域がございますので、あらかじめご了承ください。

お支払い方法

代金引換	商品お受け取り時に、商品と引き換えに宅配便配達員へ代金をお支払ください。	
クレジットカード	取り扱いカード	UC、JCB、VISA、Master、NICOS
コンビニエンスストア 振込み（前払い）	ご注文承り後、注文明細入り見積書と請求書、振込用紙をお送りいたします。 請求書到着後、2 週間以内にお振り込みください。ご入金確認後、商品を発送させていただきます。利用可能なコンビニエンスストアなどの詳細については、上記のホームページまたはお電話にてご確認ください。	
銀行振込み	法人でのお申し込みに限ります。事前の審査と、ご登録が必要になります。上記のホームページまたはお電話にてお申し込みください。	

送料

お買い上げ金額の合計が 4,500 円以上（消費税別）の場合は、全国どこへでも送料は無料です。4,500 円未満（消費税別）の場合は、全国一律 500 円（消費税別）です。

消耗品カタログの送付

プリンタ消耗品 / 関連商品のカタログをお送りいたします。カタログの発送につきましては、会員登録が必要になります。入会金、年会費は不要です。詳細については、上記のホームページまたはお電話にてご確認ください。

プリンタの仕様

このページのもくじ

- ▼ 「基本仕様」 358
- ▼ 「インクカートリッジ仕様」 358
- ▼ 「用紙仕様」 359
- ▼ 「印刷領域と余白について」 359
- ▼ 「電気仕様」 363
- ▼ 「総合仕様」 363
- ▼ 「インターフェイス仕様」 364
- ▼ 「初期化」 365

基本仕様

印字方式	インクジェット
ノズル配列	ブラック : 180 ノズル × 2
	カラー : 180 ノズル × 5
	グロスオプティマイザ : 180 ノズル × 1
印字方向	双方向最短距離印字 (ロジカルシーキング付き)
解像度	2880 × 1440dpi (最大) ※ 1
紙送り方式	ASF 式フリクションフィード
入カデータバッファ	64KByte

※ 1 dpi : 25.4mm あたりのドット数 (Dot Per Inch)

インクカートリッジ仕様

形態	専用インクカートリッジ
型番	ICY33 (イエローインクカートリッジ)
	ICM33 (マゼンタインクカートリッジ)
	ICC33 (シアンインクカートリッジ)
	ICMB33 (マットブラックインクカートリッジ)
	ICBK33 (フォトブラックインクカートリッジ)
	ICR33 (レッドインクカートリッジ)
	ICBL33 (ブルーインクカートリッジ)
	ICGL33 (グロスオプティマイザカートリッジ)
推奨使用期間	個装箱に記載されている期限 開封から 6ヶ月以内
保存温度	保存時 : - 30 度 ~ 40 度 (40 度の場合 1ヶ月以内)
	輸送時 : - 30 度 ~ 50 度 (50 度の場合 240 時間以内)
	本体装着時 : - 20 度 ~ 40 度 (40 度の場合 1ヶ月以内)

外形寸法	幅 12.7mm × 奥行き 73.46mm × 高さ 55.25mm
寿命	カラー / グロスオプティマイザ : 400 ページ (A4、ISO/IEC 10561 Letter Pattern at 360dpi)
	ブラック : 550 ページ (A4、ISO/IEC 10561 Letter Pattern at 360dpi)
	この数値はインクカートリッジを交換後、連続印刷した場合の値です。インクカートリッジの寿命は、プリントヘッドのクリーニング回数によって変わります。また、プリンタに最初に取り付けたインクカートリッジは、プリンタを印刷可能な状態にするためにもインクが使用されます

注意

- インクは-16度以下の環境で長時間放置すると凍結します。万一凍結した場合は、室温（25度）で3時間以上かけて解凍してから使用してください。
- インクカートリッジを分解したり、インクを詰め替えないでください。

用紙仕様

使用できる用紙の種類

☞「使用できる用紙 / CD / DVD」319

印刷できる用紙のサイズ

本プリンタにセットして印刷することのできる定形の用紙サイズは、最小で 54 × 86mm（カード）、最大で 210 × 297mm（A4）です。

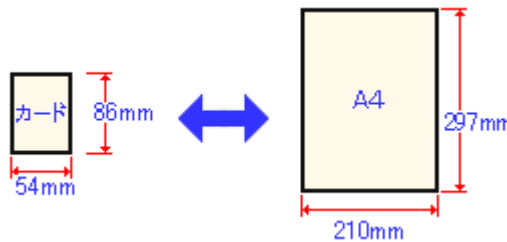

ポイント

プリンタドライバではユーザー定義サイズとして A4 以上の用紙サイズを設定できますが、A4 以上は通紙保証外のため、上記の定形サイズに拡大 / 縮小して印刷することをお勧めします。

印刷領域と余白について

定形紙

印刷推奨領域

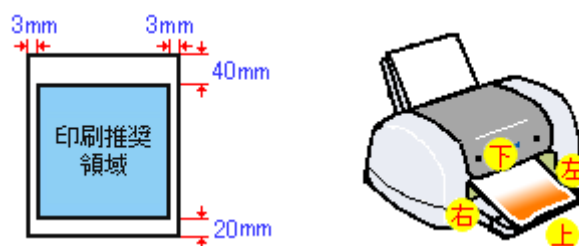

ポイント

用紙幅が 216mm を超える場合は、右側の余白が 3mm 以上になります。

印刷可能領域

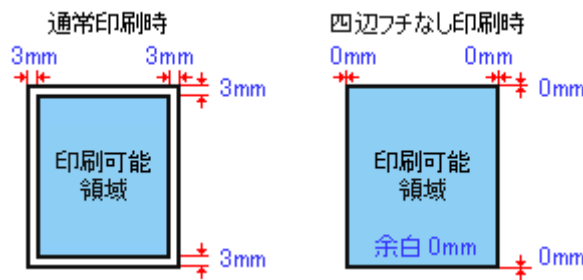

ポイント

印刷データによっては、印刷推奨領域外で印刷品質が低下する場合があります。

封筒

印刷推奨領域

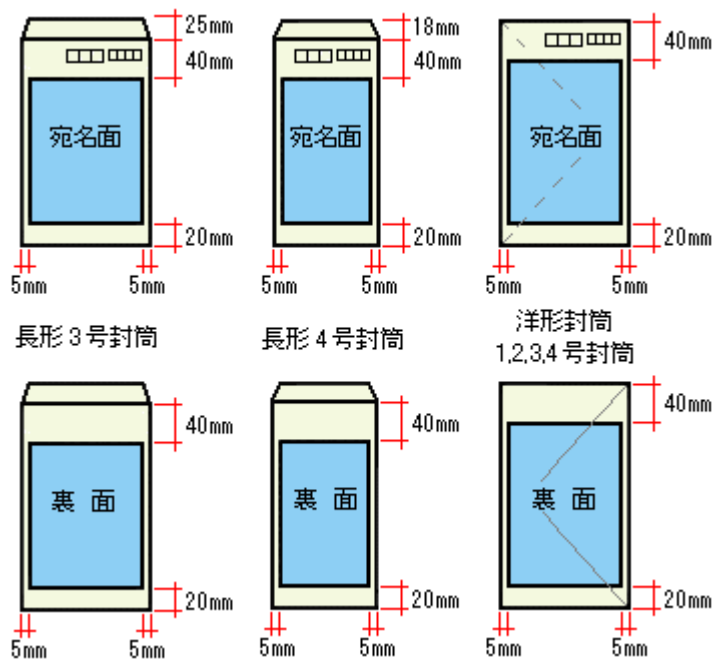

印刷可能領域

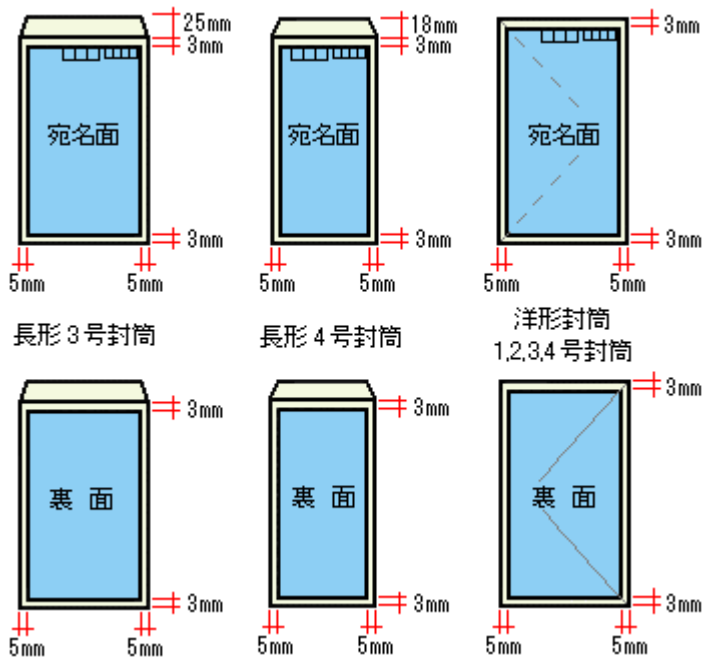

ポイント

印刷データによっては、印刷推奨領域外で印刷品質が低下する場合があります。

ロール紙

ロール紙に印刷する場合の余白は、プリンタドライバの設定によって変わります。

【左右フチなし】を選択しない場合	
	<ul style="list-style-type: none"> 印刷を実行すると、印刷データ上部の余白は 30mm、左右の余白は 3mm 以上になります。 印刷終了後【ロール紙】ボタンを 1 回押すと、印刷結果の下端から約 14mm のところに切り取りの目安を印刷します。 もう一度【ロール紙】ボタンを押してから次の印刷を実行した場合、印刷データ間の余白は約 65mm になります。
	<p>複数ページに渡るデータや複数印刷する場合、連続して印刷を実行する場合、ページ間の余白は、0mm になります。</p>
【左右フチなし】を選択した場合	

	<ul style="list-style-type: none"> 印刷を実行すると、印刷データ上部の余白は 30mm になります。 左右の余白を 0mm にして印刷します。 印刷終了後【ロール紙】ボタンを 1 回押すと、印刷結果の下端から約 14mm のところに切り取りの目安を印刷します。 【ロール紙】ボタンをもう一回押してから次の印刷を実行した場合、印刷データ間の余白は約 65mm になります。
	<p>複数ページに渡るデータや複数部印刷する場合、また連続して印刷を実行する場合、ページ間の余白は 0mm になります。左右の余白も 0mm です。全面印刷が可能になります。</p>

ポイント

データ間の余白は、印刷するデータによって多少異なります。

フォトスタンド紙

印刷推奨領域

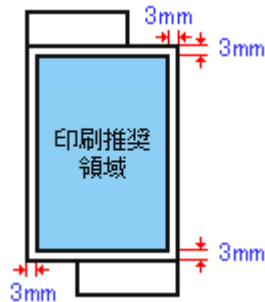

印刷可能領域

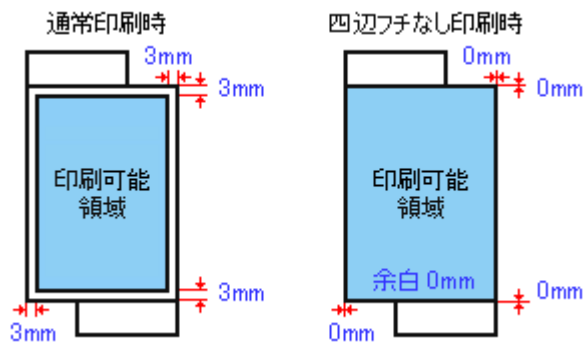

ポイント

印刷データによっては、印刷推奨領域外で印刷品質が低下する場合があります。

フォトアルバム紙

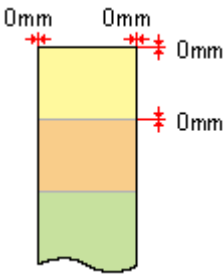
	<p>フチなし印刷時、用紙の先端や印刷された写真と写真の間に、最大で 1mm 程度の空白もしくは重なり部分が発生する場合があります。</p>
-----------------------------------------------------------------------------------	------------------------------------------------------------------------

CD / DVD

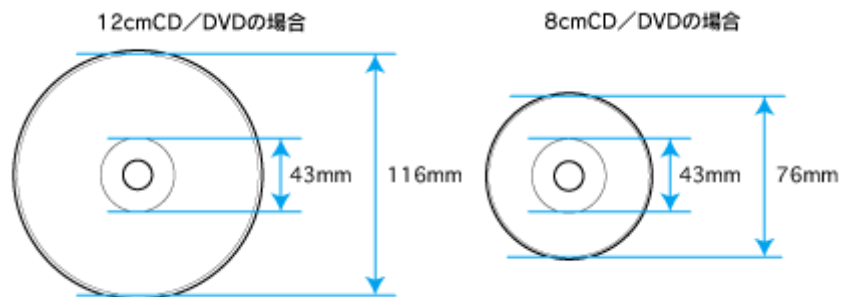

ポイント

印刷後の CD/DVD は、24 時間以上乾燥させてください。また、乾燥するまでは CD-ROM ドライブなどの装置にセットしないでください。

電気仕様

定格電圧	AC100V
入力電圧範囲	AC90 ~ 110V
定格周波数	50 ~ 60Hz
入力周波数範囲	49.5 ~ 60.5Hz
定格電流	0.5A
消費電力	連続印刷時：平均約 20W (ISO/IEC 10561 レターパターン印字) 低電力モード時：2W 電源オフ時：0.2W ※消費電力を 0W にするためには、電源プラグをコンセントから抜いてください。(電源プラグは、電源ボタンで電源をオフにしてから、抜いてください。)
適合規格、規制	国際エネルギースタープログラム、高調波抑制対策ガイドライン、VCCI クラス B

総合仕様

プリントヘッド寿命	60 億ショット (1 ノズルあたり) もしくは 5 年の短い方
-----------	----------------------------------

温度	動作時	10 度～ 35 度
	保存時	－ 20 度～ 40 度（40 度の場合 1 ヶ月以内）
	輸送時	－ 20 度～ 60 度（60 度の場合 120 時間以内、40 度の場合 1 ヶ月以内）
湿度	動作時	20 ～ 80%（非結露）
	保存時	20 ～ 85%（非結露）
	輸送時	5 ～ 85%（非結露）
プリンタ重量	約 8.0kg（インクカートリッジを除く）	
プリンタ外形寸法	幅 495mm × 奥行き 644mm × 高さ 322mm（使用時）	

インターフェイス仕様

USB インターフェイス仕様

規格	Universal Serial Bus Specifications Revision 2.0 Universal Serial Bus Device Class Definition for Printing Devices Version 1.1
転送速度	480Mbps（High speed Device）
データフォーマット	NRZI
適合コネクタ	USB Series B
推奨ケーブル長	2 [m] 以下

入力コネクタにおける信号の配列及び信号の説明

ピン番号	信号名	入力 / 出力	機能
1	VCC	－	ケーブル電源、最大電流 100mA
2	－ Data	双方向	データ
3	+ Data	双方向	データ、1.5k Ω の抵抗を經由して + 3.3V にプルアップ
4	Ground	－	ケーブルグラウンド

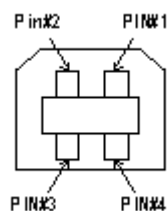

IEEE1394 インターフェイス仕様

規格	IEEE Std. 1394-1995、1394a-2000 compliant
転送速度	400Mbps
データフォーマット	DS-Link
適合コネクタ	IEEE Std 1394-1995 適合 6 ピンコネクタ
許容ケーブル長	4.5m (規格上) ※推奨の EPSON ケーブルは (FWCB2) は 2m

初期化

プリンタは以下の 2 つの方法で、初期化 (イニシャライズ) されます。

初期化の種類	方法
ハードウェア	電源投入時の初期化です。プリンタのメカニズムやソフトウェア設定をすべて初期化し、入力データバッファをクリアします。
ソフトウェア	ソフトウェアにより、ESC @ (プリンタ初期化) コマンドが送られたときの初期化です。コントロールコードにより選択された機能や設定された値を、電源投入時と同じ状態にします。プリンタのメカニズムは初期化しないで、入力データバッファもクリアしません。

商標／表記について

商標について

- Adobe、Adobe Photoshop Elements、Acrobat は Adobe Systems Incorporated の各国での商標または登録商標です。
- PC-9801/9821 シリーズおよび PC98-NX シリーズは日本電気株式会社の商標です。
- IBM PC、DOS/V、IBM は International Business Machines Corporation の商標または登録商標です。
- Apple の名称、Macintosh、PowerMacintosh、AppleTalk、EtherTalk、漢字 Talk、TrueType、iMac、Mac OS、ColorSync および FireWire は Apple Computer, Inc. の商標または登録商標です。
- Microsoft、Windows、Windows NT および Internet Explorer は米国マイクロソフト社の米国およびその他の国における登録商標です。
- Netscape、Netscape Navigator、Netscape ONE、Netscape の N ロゴおよび操舵輪のロゴは、米国およびその他の諸国の Netscape Communications Corporation 社の登録商標です。
- Intel、Pentium は Intel Corporation の登録商標です。
- そのほかの製品名は各社の商標または登録商標です。

表記について

- Microsoft(R) Windows(R) 98 operating system 日本語版
- Microsoft(R) Windows(R) Millennium Edition operating system 日本語版
- Microsoft(R) Windows(R) 2000 Professional operating system 日本語版
- Microsoft(R) Windows XP(R) Home Edition/Professional operating system 日本語版

以上の OS の表記について本書中では、上記各オペレーティングシステムをそれぞれ、Windows 98、Windows Me、Windows 2000、Windows XP と表記しています。

また、Windows 98、Windows Me、Windows 2000、Windows XP を総称する場合は [Windows]、複数の Windows を併記する場合は [Windows 98/Me] のように、Windows の表記を省略することがあります。

文字サイズの変更

操作ガイドの文字サイズの変更方法を説明します。

変更手順

[表示] メニューをクリックして、[文字の拡大] クリックし、拡大率を選択します。

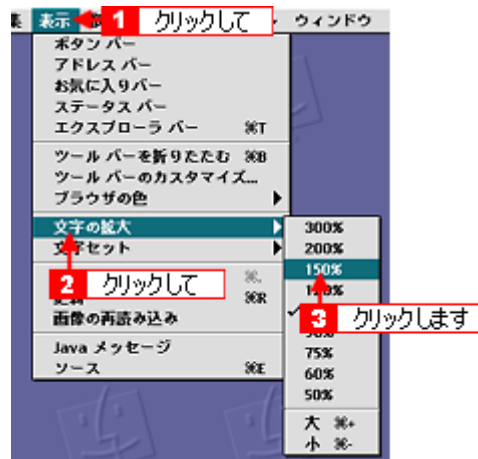

ポイント





ここでは、Microsoft Internet Explorer の場合を例に説明します。

なお、変更方法はお使いブラウザやバージョンによって異なりますので、詳細は各ブラウザのヘルプなどをご覧ください。

本ガイドの使い方

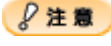
本文中で使用している記号について

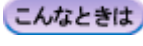
本文中で使用しているマークには、以下のような意味があります。

 注意	注意	この表示を無視して、誤った取り扱いをすると、人が傷害を負う可能性が想定される内容および物的損害のみの発生が想定される内容を示します。
 注意	製品注意	ご使用上、必ずお守りいただきたいことを記載しています。この表示を無視して誤った取り扱いをすると、製品の故障や、動作不良の原因になる可能性があります。
 ポイント	ポイント	ご使用上、知っておいていただきたいこと、知っておくと便利なことを記載しています。
 こんなときは	こんなときは	操作を間違った場合や説明通りにならない場合などの、対処方法や補足事項を記載しています。
 参照	参照（マニュアル内）	関連したページへジャンプします。
 参照	参照（ページ内）	ページ内の項目へジャンプします。

掲載画面について

Windows

本ガイドに掲載する Windows の画面は、特に指定のない限り Windows XP の画面を使用しています。

Macintosh

本ガイドに掲載する Mac OS の画面は、特に指定のない限り Mac OS 9、Mac OS X v10.2 の画面を使用しています。

検索機能について

Windows 98/Me/2000/XP の Internet Explorer でご覧いただくと、本ガイドをより便利に活用できる検索機能が有効になります。

検索のしかたについては、本ガイド画面下の [検索のしかた] をクリックしてご確認ください。



Mac OS X のブラウザ Safari1.0 でご覧の方へ

Safari1.0 で本ガイドを表示すると、閲覧に一部制限があります。

ページ内の項目へジャンプできない

制限

各ページの先頭にある「このページのもくじ」のリンク先をクリックしても、該当箇所へリンクしません。

対処方法

画面をスクロールして、該当箇所へ移動してください。

もくじの小見出しから、該当箇所へジャンプできない

制限

もくじの小見出しをクリックすると、そのページの該当箇所に直接リンクせずに、そのページのトップへリンクします。

対処方法

画面をスクロールして、該当箇所へ移動してください。

[トップページへ] ボタンを押したときに画面が白くなる

制限

本ガイド上部の [トップページへ] ボタンや [戻る] ボタンを押したときに、画面が白くなったり、一部欠けて表示される場合があります。

対処方法

もう一度 [トップページへ] ボタンを押すか、キーボードの [アップル] キー + [R] キーを押して、ページの再読み込みをしてください。

用語集

以下に説明されている用語の中には、エプソンプリンタ独自の用語で一般的に使われている語意とは多少異なるものがあります。

英数字記号

180 度回転印刷

プリンタドライバの機能で、印刷イメージを 180 度回転して印刷する。

BIOS (バイオス)

Basic Input Output System の略。コンピュータを動作させるための基本的なプログラム群のこと。

Bit (ビット)

コンピュータが扱うデータの最小単位で、0 か 1 を表す。binary digit (2 進法) の略。

BMP (ビーエムピー)

画像データを保存するファイル形式の 1 つ。Windows 上で一般的に使用されている。

Byte (バイト)

コンピュータやプリンタなどが扱う情報 (データ量) の単位。1Byte=8Bit で構成され、1Byte で英数カナ文字 1 文字、2Byte で漢字 1 文字を表現することができる。

DMA (ディーエムエー) 転送

本機をパラレルインターフェイスに接続している場合に使用可能な、印刷を高速化するためのデータ転送方法。コンピュータが DMA 転送可能な仕様の場合のみ設定可能。

dpi (ディーピーアイ)

Dot Per Inch の略。解像度の単位で、25.4mm (1 インチ) 幅に印字または表示できるドット数を示す。

ECP (イーシーピー)

パラレルポートの拡張仕様の 1 つ。Extended Capability Port の略。

EPSON Monitor IV

Macintosh の画面上で、バックグラウンドプリント、現在印刷している書類やこれから印刷する書類を確認したり、印刷を中止したりするユーティリティソフトです。

EPSON USB プリンタデバイスドライバ

Windows 98/Me 環境で本機を USB 接続する場合に必要なソフトウェア。コンピュータに EPSON USB プリンタデバイスドライバをインストールすることで、USB 接続したプリンタがコンピュータに認識される。

EPSON プリンタウィンドウ

Macintosh の画面上で、接続プリンタの稼動状況などを確認できるユーティリティソフトです。インク切れなど、エラーが発生するとエラー箇所を示すイラストを表示して、適切な対処方法をお知らせします。

EPSON プリンタウィンドウ!3

Windows の画面上で、接続プリンタの稼動状況などを確認できるユーティリティソフトです。インク切れなど、エラーが発生するとエラー箇所を示すイラストを表示して、適切な対処方法をお知らせします。

ESC/P (イーエスシーピー)

Epson Standard Code for Printer の略。セイコーエプソンが標準化した、ターミナルプリンタ用コントロールコード体系。

ICM (アイシーエム)

Windows 用のカラーマネージメント機能の 1 つ。原画 (印刷データ)、印刷結果の色の合わせ込みを行う。

JPEG (ジェイペグ)

デジタルカメラの写真データの標準的な圧縮形式。圧縮率が高い割に画像の劣化が少ない。

KByte (キロバイト)

データ量の単位。1KByte=1024Byte。

OS (オーエス)

Operating System の略。コンピュータのシステムを管理する基本ソフトウェア。Windows、Mac OS もその中の 1 つ。

sRGB (エスアールジービー)

Microsoft 社 /HP 社が制定した、赤 (R) / 緑 (G) / 青 (B) の色の規格。

USB (ユーエスビー)

Universal Serial Bus の略で、中速、低速向けのシリアルインターフェイスの規格の 1 つ。コンピュータやプリンタなどの接続機器の電源が入ったまま、ケーブルの抜き差しができる。また、「USB ハブ」という機器を使用することで、規格上 127 台までの USB 対応機器を同時に接続することができる。

Web スムージング

プリンタドライバの機能の 1 つ。インターネットからダウンロードした低解像度の画像やロゴの輪郭をなめらかに印刷することができる。

ア**アプリケーションソフトウェア**

コンピュータ上で実務処理などを行うためのソフトウェア。ワープロソフト、表計算ソフト、画像処理ソフトなどがある。

アンインストール (削除)

インストールした (コンピュータのシステムに組み込んだ) ソフトウェアを削除すること。

イ**イメージ・ピュアライザ機能**

プリンタドライバの設定項目で、デジタルカメラで撮影した画像などのノイズを低減する機能。

インク充てん

プリントヘッドノズル (インクの吐出孔) の先端部分までインクを満たして、印刷できる状態にすること。

印刷解像度

例えばカラーインクジェットプリンタでは、用紙にインクの粒を吹き付けて印刷 (画像を表現) する。このインクの粒が約 25.4mm (1 インチ) 幅にいくつあるかを [印刷解像度] といい、単位は dpi (dot per inch) で表す。インクの粒が多いほど、画像はより精細になるが、印刷に時間がかかる。

印刷先のポート

プリンタドライバからのデータをコンピュータのどのポートに出力するかを設定する項目。プリンタドライバをインストールする際に自動的に設定される。

印刷ジョブ

印刷中のデータや、印刷待ちのデータをジョブ (印刷ジョブ) と呼ぶ。

インストール

OS やアプリケーションなどの新しいソフトウェアをコンピュータのシステムに組み込むこと。

インターフェイス

異なる機器が接続される接点 (境界面)。また、それらの機器間でデータなどをやり取りするためのハードウェアやソフトウェアの接続仕様。

インターフェイスケーブル

プリンタとコンピュータを接続するケーブル。接続するコンピュータの種類によって、使用するケーブルが異なる。

インターフェイスコネクタ

インターフェイスケーブルを接続するコネクタ。

インチ

長さの単位で、1 インチは約 25.4mm。

エ

エッジガイド

セットした用紙が斜めに挿入されないように、用紙の側面にあてて、給紙をガイドするもの。

オ

オートシートフィーダ

セットされた用紙を自動的に、連続して給紙する装置。

オートフォトファイン!5

エプソン独自の画像解析 / 処理技術を用いて、自動的に画像を高画質化して印刷する機能。

オブジェクト

色補正を行う際に対象となるもの。

カ

解像度 (resolution)

画面の細やかさを表す指標で、一般に dpi [25.4mm あたりのドット数 (Dot Per Inch)] の単位で表す。解像度が大きければそれだけ画質も良くなるが、コンピュータで処理しなければならないデータの容量も多くなり、印刷に時間がかかる。

画素 (pixel)

画像が細かい点で構成されているとみなしたとき、それぞれの点のことを画素という。コンピュータでは、画素をデータに置き換えて処理する。1 画素を何ビットで表現するかにより、画像の色数や階調数が決まる。

カラーマッチング

原画、ディスプレイ上の表示、印刷結果の色を合わせ込む機能。

キ

キャッピング

プリントヘッドの乾燥を防ぐために、本機が自動的にプリントヘッドにキャップをする機能。

ギャップ調整

プリントヘッドのズレを調整する機能。双方向印刷をしていて、縦の罫線がずれたり、ぼけたような印刷結果になる場合は、プリントヘッドのギャップがずれている可能性がある。その場合に調整が必要になる。

キャリッジ

インクカートリッジをセットしている部分。

給紙補助シート

オートシートフィーダにセットした用紙の最後の 1 枚を正常に給紙するためのシート。このシートが付属された専用紙を使用する場合、このシートを先にセットしてから専用紙をセットする。専用紙によっては普通紙で代用する場合もある。

共有プリンタ

ネットワーク環境下において、複数のコンピュータから使用可能なように設定されたプリンタ。

ク

クライアント

ネットワーク環境下において、サーバから各種サービスを受ける側となるコンピュータ。

クリーニングシート

一部の専用紙に付属のクリーニング用のシート。本機では紙送りの機構上使用できない。

クリック

マウスのボタンを "カチッ" と 1 回押すこと。

コ

コントラスト

画像のもっとも明るい部分と暗い部分の差。差があるほどコントラストの値は大きくなる。

サ

サーバ

ネットワーク環境下において、クライアントにサービスを提供する機能を持つハードウェアやソフトウェア。

シ

システム条件

プリンタドライバを使用するために最小限必要なコンピュータの環境条件。

初期化

プリンタを印刷可能状態に戻すこと。

初期充電

プリントヘッドノズル（インクの吐出孔）の先端部分までインクを満たして、印刷できる状態にすること。

初期設定値

電源ボタンをオンにしたときに選択される設定。

ス

スーパーファイン

印刷品質の項目の 1 つで、720dpi ※の解像度で印刷する。

※ dpi : 25.4mm あたりのドット数 (Dot Per Inch)

スプール

プリンタ出力などで、印刷データを一時的にディスクに保存してからプリンタに送信する出力の手法。

スプールマネージャ

印刷データを一時的に蓄えるアプリケーションソフト。

スムージング

プリンタドライバの設定項目で、印刷データ内のテキストデータや線画の輪郭を、滑らかに印刷する機能。

セ

セレクト

Macintosh で、使用するプリンタを選択するときなどに使用するメニュー。

専用紙

弊社のプリンタを使用して最適な印刷結果が得られるように作られた用紙。

ソ

双方向印刷

プリントヘッドが左右どちらに移動するときも印刷することにより、印刷の高速化を実現するための機能。

双方向通信

コンピュータと本機とで、データを双方でやり取りする機能。この双方向通信機能を使用して、プリンタの状態などをコンピュータの画面上に表示する。

タ

退色

一般的に印刷物や写真などは、空気中に含まれるさまざまな成分や光の影響などで退色（変色）する。エプソン製専用紙も同様だが、保存方法に注意することで、変色の度合いを低く抑えることができる。

ダウンロード

インターネットのサーバ上に保存されている、ファイル(プリンタドライバなど)を自分のコンピュータにコピーすること。

タスクバー

Windows の [スタート] ボタンがあるバーのこと。アプリケーションを起動したときに、ここに登録 / 表示される。

タブ

プリンタドライバの画面などで、[基本設定] [用紙設定] [レイアウト] [ユーティリティ] などの表示を切り替えるための見出し。クリックすると各画面が表示される。

ダブルクリック

マウスのボタンを "カチッカチツ" と 2 回続けて押すこと。

ツ

坪量

用紙の厚さを表す単位 (1 平方メートル / グラム)。

テ

ディレクトリ

ファイルを管理するための住所のようなもの。ディレクトリは、階層化構造となっている。

デバイス

コンピュータ（CPU）に接続する機器のこと。デバイスを使用するためには、デバイスドライバというソフトウェアが必要となる。

ト

ドライブ

フロッピーディスクや CD-ROM、ハードディスクなどを駆動する装置。フロッピーディスクドライブ、CD-ROM ドライブなどと呼ぶ。

ドラッグ (drag)

マウスボタンを押したまま、マウスを動かしてアイコンなどを移動すること。コピーなどの操作で使用する。

ドラフト

プリンタドライバの印刷品質の項目で、インク消費量をセーブしながら高速に印刷する。試し印刷に向いている。

ニ

任意倍率

プリンタドライバの項目で、印刷データをどのくらいの割合で拡大 / 縮小するか入力する。

ノ

ノズルチェック

プリントヘッドのノズルが目詰まりしていないか確認するために、本機の内部に保存されているパターンを印刷する機能。

ハ

バージョンアップ

プリンタドライバやアプリケーションソフトなどに新機能などを盛り込んで、更新すること。最新のプリンタドライバなどは、インターネットで情報を公開している。

ハイライト

画像のもっとも明るい部分。

バックグラウンドプリント

Macintosh で印刷しながらほかの作業が行えるようにする印刷処理のことです。バックグラウンドプリントの設定を有効にすると、印刷中に文書作成や画像編集など別の作業ができるようになります。また、EPSON Monitor IVが有効になります。

バッファ

処理するためのデータを一時的に蓄えるためのメモリ。

パラレルインターフェイス

コンピュータからプリンタへデータを転送する際に、データを 8 ビットずつ転送する方式のインターフェイス。

バリ

用紙の切断面におこる毛羽立ち。

ヒ

ピクセル (pixel)

印刷する際に、ユーザーが制御できる画像の最小単位。

表示解像度

画像をコンピュータのディスプレイに表示したときに、どのくらいの大きさで表示されるかを表したもので、単位はピクセル（またはドット）。ディスプレイ自体の表示能力を表すときも表示解像度を用いる。

フ

ファイン

プリンタドライバの印刷品質の設定項目で、360dpi ※の解像度で印刷する。印刷スピード、品質、ランニングコストのバランスが良く、日常使用に最適な設定。

※ dpi : 25.4mm あたりのドット数 (Dot Per Inch)

フィットページ

プリンタドライバの項目で、出力用紙のサイズに合わせて、自動的に印刷データを拡大 / 縮小する機能。

フォト

プリンタドライバの印刷品質の項目で、スーパーファイン専用紙などで 720dpi ※ (マイクロフィブ / スーパーをチェックの際、1440dpi) の解像度で印刷する。

※ dpi : 25.4mm あたりのドット数 (Dot Per Inch)

フォトレタッチ

画像処理ソフトウェアで画像データを読み込み、明るさやコントラストの調整など画像の加工を行うこと。

フォルダ

ファイルを分類 / 整理するための保管場所。

フォント

コンピュータで使われている文字 (書体)。

ブックレット

両面印刷 (手動) の印刷方法の 1 つで、印刷済みのページを 2 つに折り、重ね合わせると冊子ができ上がる。

プラグアンドプレイ

コンピュータにハードウェア (本機など) を装着するだけで、自動的に動作環境が設定され、すぐに使用できる状態になる機能。

フラップ

封筒などで封を閉じる折り返しの部分。

プリセットメニュー

あらかじめ用意されている印刷目的別の設定メニュー。

プリンタ ID

各プリンタが個々で持っているプリンタ情報、識別番号。

プリンタドライバ

アプリケーションソフトのデータを、プリンタで印刷するためのデータに変換するソフトウェア。

プリントキュー

印刷データを一時的に記憶しておくソフトウェア。

プリントサーバ

ネットワーク環境下において、クライアントにサービスを提供する機能を持つハードウェアやソフトウェア。

プリントヘッド

用紙にインクを吹き付ける部分。

プレビュー

印刷する前に印刷全体のイメージを表示すること。

プログレスメータ

印刷の進行状態やインク残量などを表示する画面。

プロパティ

画面上に表示されるフォルダなどの属性。Windows でファイルアイコンやドライブアイコンなどを右クリックしたときに表示されるものをプロパティメニューと呼ぶ。

プロファイル

色補正データが記録されているファイル。

へ

ヘッドクリーニング

プリントヘッドのノズルの目詰まりを取り除く機能。目詰まりしたまま印刷を実行すると印刷結果に白いスジが入ったり、データと明らかに異なる色で印刷されるなどの現象が発生する。

変色

一般的に印刷物や写真などは、空気中に含まれるさまざまな成分や光の影響などで退色（変色）する。エプソン製専用紙も同様だが、保存方法に注意することで、変色の度合いを低く抑えることができる。

ホ

ポート

プリンタなどの周辺機器とコンピュータを接続するためのコネクタやソケット。

ポイント

マウスカーソルをアイコンなどに移動して、クリックする前の状態のこと。

ポスター印刷

プリンタドライバの機能の1つ。1ページのデータを4/9/16 ページ分に拡大し、分割して印刷する機能。印刷結果をつなぎ合わせると大きなサイズの印刷結果を作ることができる。

ポップアップメニュー

▼マークのある枠内をクリックすることにより、複数の選択肢が表示されるメニュー。

マ

マージン

印刷された用紙の上下左右の余白のこと。

マイクロウィーブ

行ごとのムラを少なくし、より高品質なグラフィックスイメージを表現する機能。

マイコンピュータ

Windows 95 以降で画面上に表示されるアイコン。ダブルクリックして開くとコンピュータ上に存在するドライブやコンピュータの各種機能を設定するための [コントロールパネル] [プリンタ] などのフォルダを表示する。

マルチサイズドット

ヘッドから吐出するインクの量を大中小と 3 タイプに吹き分けることによって、印刷ムラのない美しい出力を可能にしたエプソン独自の機能。

ミ

右クリック

マウスの右ボタンを " カチッ " と 1 回押すこと。

メ

メモリ (memory)

データを一時的に保存する部分。例えば、ソフトウェア自体はハードディスクに保存されているが、起動するとメモリに読み込まれ、ここでさまざまな処理が行われる。ハードディスクは保存領域、メモリは作業領域といえる。画像取り込みにもメモリを使用するため、メモリの容量が少ないと、データが収まらずにエラーが発生することがある。

モ

モード設定

プリンタドライバの項目で、印刷モードを選択することができる。用紙に合わせて最適な設定になるように自動的に印刷する [推奨設定]、自分で選択した設定で印刷する [詳細設定]、自動的に高画質化して印刷する [オートフォトファイン 15] がある。

ユ

ユーザー定義サイズ

プリンタドライバの設定項目で、定形用の用紙サイズ (用紙サイズのリストにない用紙) を登録して印刷できます。

ラ

ラジオボタン

2 つまたはそれ以上の選択肢の中から 1 つだけを選択するための画面上のボタン。

リ

リストボックス

プリンタドライバなどの設定項目などで [▼] をクリックすると、選択候補が一覧となって表示される窓のこと。

ロ

ローカルプリンタ

コンピュータにインターフェイスクーブルで直接接続されたプリンタのこと。

ロジカルシーキング

双方向最短距離印字機能。次の行の印字位置への移動が最短距離になるように判断して改行する機能。

ワ

割り付け印刷

プリンタドライバの機能の 1 つ。1 枚の用紙に 2 ページまたは 4 ページのデータを割り付けて印刷する。

改訂履歴

Revision	改訂ページ	改訂内容	備考
NPD0264_00	全て	新規制定	
NPD0264_01		MacOSX v10.3 対応	
	89	フォトアルバム紙 A5 版のセット方法を変更	
	142	PIM 対応用紙を変更 前:「普通紙、スーパーファイン紙、両面マット紙、はがき宛名面、CD/DVD」 後:「CD/DVD」	
	195	最新版へ差し替え	
	197	Windows の主記憶メモリを 128MB 以上に変更	
	327	MacOS8/9 の効果 1 の設定値を変更 前:「オン」 後:「オン(自動)」	
	354	USB2.0 対応 OS の記載を変更 「USB2.0 対応 OS は Windows2000/XP、MacOSX v10.2.7 以降です。 Windows98/Me、MacOS8/9、MacOSX v10.2.6 以前では、USB1.1 として動作します。」	
	357	最新版へ差し替え	
	368	以下の説明を追記 「本ガイドに掲載する MacOS の画面は、特に指定のない限り MacOS9、MacOSX v10.2 の画面を使用しています。」	
	368	Safari1.0 で閲覧したときの制限事項を記載	
NPD0264_02	319	写真用紙 < 光沢 > カードサイズの型番を KC50PSK に変更	