

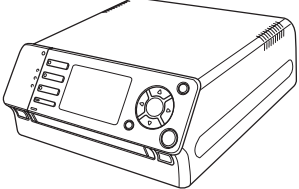

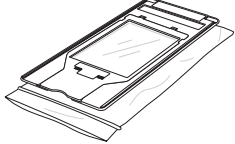
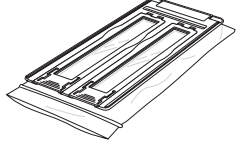
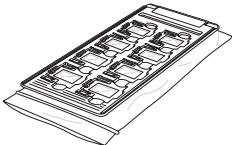
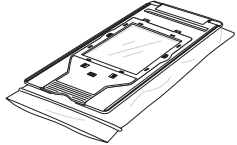
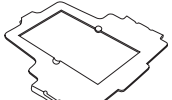
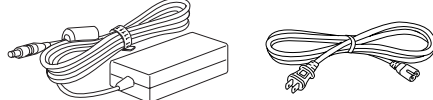
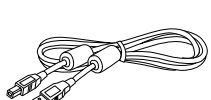

F-3200セットアップガイド

お使いになる前に、取扱説明書の「ご使用前にお読みください」をお読みください。

準備1 同梱品の確認をしましょう

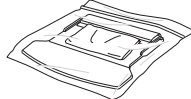
- | | | |
|---|--|---|
| 
□ F-3200 | 
□ 反射原稿用ホルダ/保管袋 | 
□ 35mm ストリップフィルム用ホルダ/保管袋 |
| 
□ 35mm スライドフィルム用ホルダ/保管袋 | 
□ プローニフィルム用ホルダ/保管袋 | 
□ 4×5 インチフィルム用ホルダ/保管袋 |
| 
□ スライド押さえ×8 | 
□ ACアダプタ | 
□ USBケーブル |
| 
□ ソフトウェア CD-ROM × 2
• F-3200 ソフトウェア CD-ROM
(「ユーザーズガイド (電子マニュアル)」も含まれます。)
• Adobe Photoshop Elements2.0 CD-ROM | 
□ ダストワイパー/
クリーニングクロス/保管袋 | 
□ コンパクトフラッシュ
EPSON F-3200 ファームウェア Rev.2
※ コンパクトフラッシュが1枚の場合もありますが、対応しているプリンタは同じです (裏面参照)。
コンパクトフラッシュのラベルに対応プリンタ名が記載されています。 |
| 
□ セットアップガイド (本書)
□ 取扱説明書
□ 保証書 | ※ 保管袋には同梱品以外のものを入れないでください。
※ このほかにも各種ご案内などが同梱されている場合があります。 | |

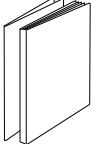
準備2 保護テープを取りましょう

保護テープをはがします。

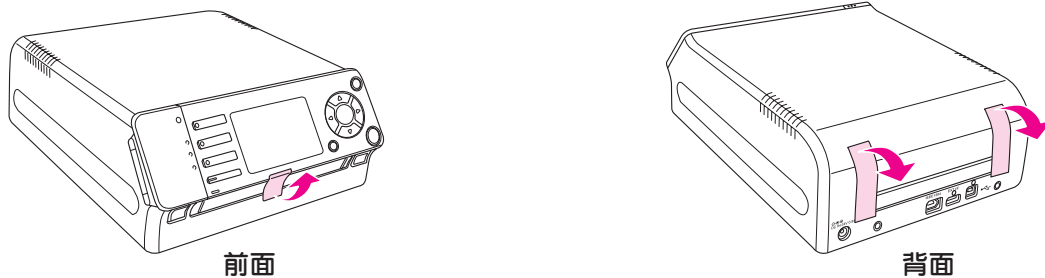

準備3 本機の設置をしましょう

操作しやすいように十分なスペースを確保して、水平で安定した場所に本機を設置してください。服などがホルダなどに引っ掛けて本機を落とすおそれがありますので机の端などに設置しないようにしてください。なお、壁際に設置する場合、背面は15cm以上、左右は10cm以上のすき間を空けてください。

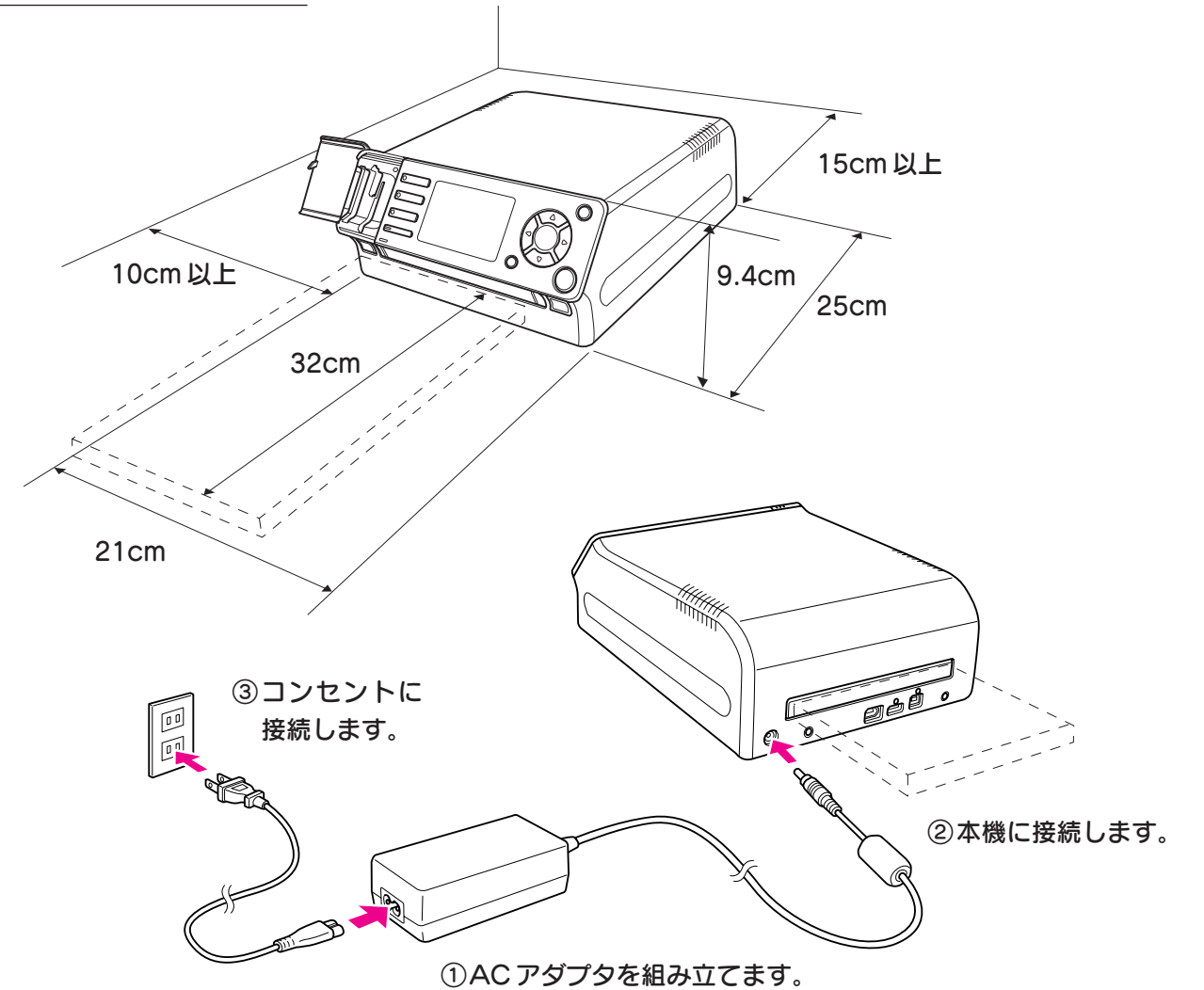

注意
AC100V の電源以外は使用しないでください。

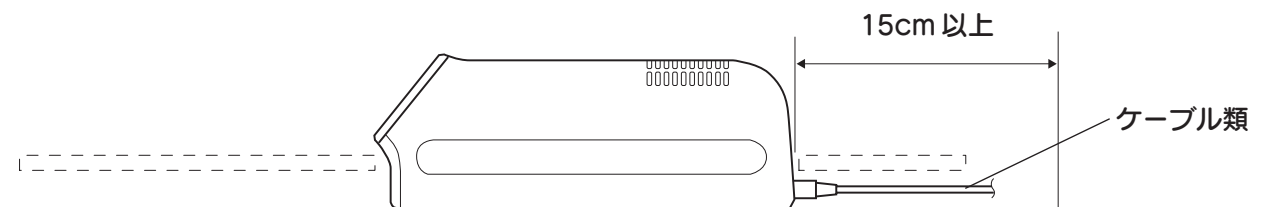

注意
ケーブルは、背面からホルダが出てくる際に引っかからないように設置してください。

以上で設置は完了です。

準備4 ファームウェアの更新をしましょう ……………

本機はパソコンを使わずにプリンタと接続して印刷をすることができます。この機能に対応するプリンタは次のとおりです。(2005年2月現在)

- PM-4000PX
- PM-3700C
- PX-G900
- PX-G5000 (ご購入時は、この機種に対応しています。)
- PX-G920

ファームウェアは、各プリンタ専用です。

PX-G5000 に接続して印刷する場合は、ファームウェアの更新は必要ありません。

PM-4000PX、PM-3700C、PX-G900、PX-G920 に接続して印刷する場合は、各プリンタに対応したファームウェアに更新してください。

注意

ファームウェアは、それぞれ1つのプリンタに対応しています。同一のファームウェアで、複数のプリンタはお使いになれません。他のプリンタを使用する場合は、必ずプリンタに合わせたファームウェアに更新してください。

ポイント

ファームウェアの更新は何度でも行うことができます。

1 電源がオフの状態と同梱のコンパクトフラッシュをセットします。

接続するプリンタのファームウェアが収録されているコンパクトフラッシュをセットしてください。

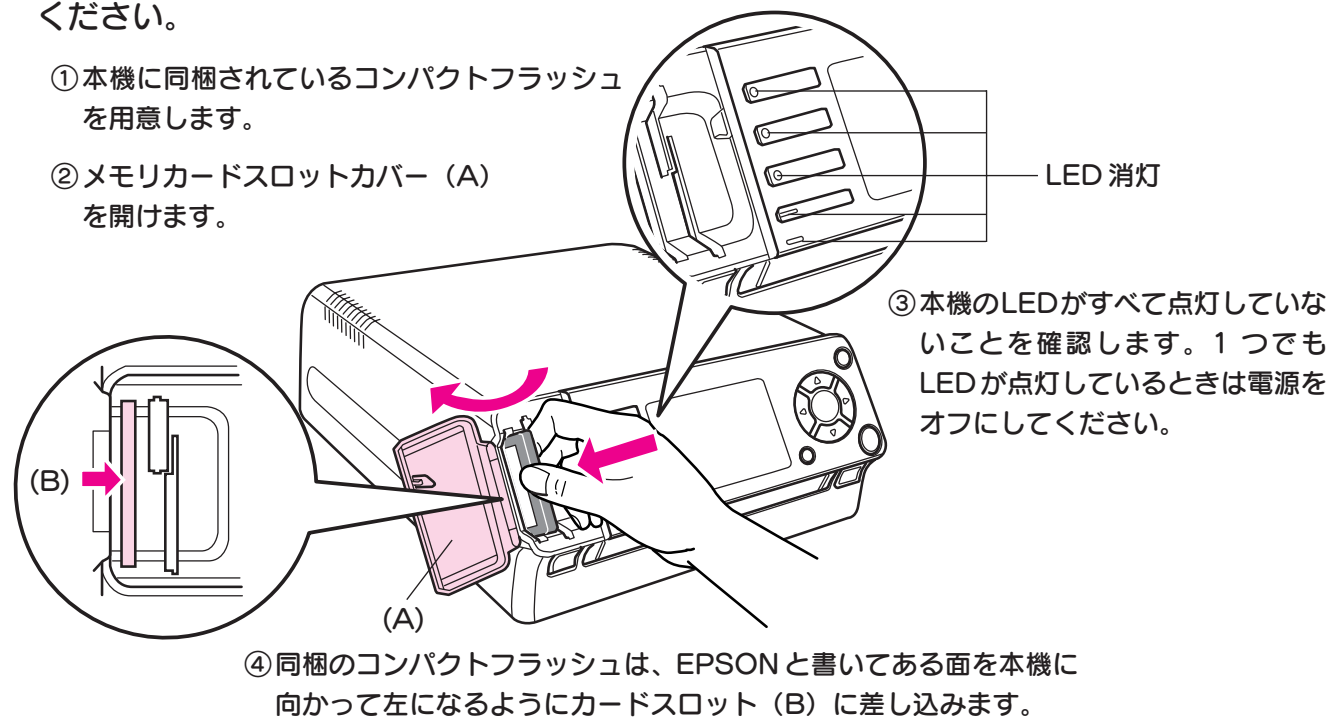

注意

同梱のコンパクトフラッシュは、ファームウェアの更新以外の用途にご使用にならないでください。接続プリンタの機種変更ができなくなるおそれがあります。また、紛失しないように大切に保管してください。

2 ファームウェアの更新をします。

お使いになるプリンタ名をこの位置にします。

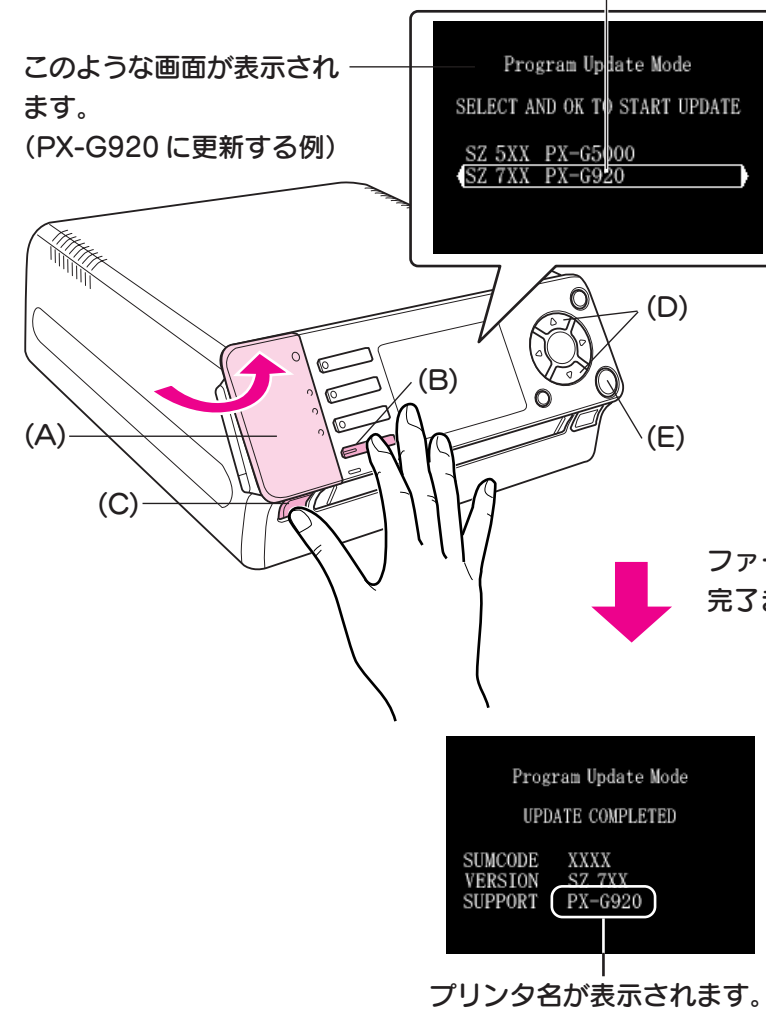

以上でファームウェアの更新は完了です。

注意

更新中はコンパクトフラッシュを抜く、電源をオフにする、電源コードを抜くなどはしないでください。コンパクトフラッシュのデータが破損するおそれがあります。ファームウェアの更新中にコンパクトフラッシュを抜いたり、電源をオフにした場合は、手順1からファームウェアの更新をやり直してください。

3 コンパクトフラッシュを抜きます。

すべてのLEDが消灯したら、メモリカードスロットカバーを開け、コンパクトフラッシュを抜いてください。

同梱のコンパクトフラッシュは、再度ファームウェアの更新をするときに必要になります。紛失しないように大切に保管してください。

これで本機のセットアップは完了です。
次は、本機を使ってスキャンしてみましょう。詳細は「取扱説明書」をご覧ください。

改訂履歴

Revision	改訂ページ	改訂内容	備考
4048878_01	全て	新規制定	
4100261_00	全般	対応するプリンタに PX-G920、PX-G5000 を追記	
		初期対応プリンタの記載を PM-4000PX から PX-G5000 に変更	