

もくじ

プリント写真をスキャンしよう

思い出のプリント写真をデジタル化しよう	5
複数の写真をまとめてスキャンしよう	10
原稿のセット	10
スキャン手順	10
色あせた写真をよみがえらそう	13

フィルムをスキャンしよう

大切なフィルムをスキャンしてデジタル化しよう (GT-F720 のみ)	15
フィルムのスキャン品質を高めよう (GT-F720 のみ)	20
フィルムを慎重に扱う	20
ゴミの付着に気をつける	20
フィルムを正しくセットする	21

雑誌 / 報告書をスキャンしよう

雑誌などの記事をスキャンして電子スクラップを作ろう	22
書類をスキャンして文字データを読み取ろう (OCR 機能)	27
セットする原稿について	27
操作手順	27
山積みになった会議資料をスキャンして PDF ファイルにまとめよう	31
テキスト検索ができる PDF ファイルを作成しよう (Windows のみ)	36

イラスト / 小物をスキャンしよう

イラストや図をスキャンしよう	39
----------------------	----

便利なスキャン方法を使おう

必要な部分だけを切り取ってスキャン	43
お好みのサイズでスキャン ([出力サイズ] 設定)	47
原稿台より大きい原稿をスキャン	50
分割してスキャン	50
スキャンした画像を合成	53

スキャナドライバについて

スキャナドライバ「EPSON Scan」とは?	56
スキャンデータの配達屋さん	56
スキャン条件の受付屋さん	56
便利な機能がたくさん	57
EPSON Scan の主な機能	59

明るさやコントラストを調整する機能.....	59
ゴミを取り除く機能.....	59
色あせた写真の色を復元する機能.....	60
起動方法.....	61
EPSON Scan を起動.....	61
アプリケーションソフト上で EPSON Scan を起動.....	62
スキャンモードの切り替え方法と種類.....	64
スキャンモードの切り替え方法.....	64
スキャンモードの種類.....	64
全自動モードの設定内容とオプションの設定.....	66
全自動モードでの設定内容.....	66
全自動モードのオプションの設定.....	67
プロフェッショナルモードの設定を保存.....	69
設定を保存する.....	69
保存した設定を利用してスキャンする.....	69
プレビュー表示.....	71
サムネイルプレビュー.....	71
通常プレビュー.....	72
EPSON Scan の各項目の説明.....	74
EPSON Scan のシステム条件.....	75
Windows.....	75
Mac OS X.....	75
EPSON Scan の削除（アンインストール）.....	77
Windows Vista での削除方法.....	77
Windows XP での削除方法.....	78
Windows 2000 での EPSON Scan の削除方法.....	79
Mac OS X での EPSON Scan の削除方法.....	80
EPSON Scan の再インストール.....	83
EPSON Scan のバージョンアップ.....	85

機能を使ってきれいにスキャン

モアレ（網目状の陰影）を取り除く（モアレ除去）.....	86
ホームモードで簡単設定.....	86
プロフェッショナルモードで詳細設定.....	87
ゴミを取り除く（ホコリ除去）.....	90
ざらつきを抑える（粒状低減）（GT-F720 のみ）.....	93
ぼやけた画像をくっきりさせる（アンシャープマスク）.....	95
書類の文字をくっきりさせる（文字くっきり）.....	97
色あせた写真の色を復元する（退色復元）.....	99
色を鮮やかにする（彩度調整）.....	101
色合いを変える（カラーバランス調整）.....	103
色かぶりを取り除く（グレーバランス調整）.....	106
好みの色に置き換える（カラーパレット調整）.....	108
カラーパレットに最適な色があるとき.....	108
プレビュー画像の指定した色を調整したいとき.....	112
逆光で撮影した画像を補正する（逆光補正）.....	115
明るさとコントラストを調整する 1（簡単設定）.....	117
明るさとコントラストを調整する 2（ヒストグラム調整）.....	120
ヒストグラムとは.....	120
お勧めの調整方法.....	121

明るさとコントラストを調整する 3 (濃度補正)	126
濃度補正とは.....	126
お勧めの調整方法	127

トラブル対処方法

スキャンできない	132
チェック 1 スキャナの電源をチェック	132
チェック 2 スキャナとパソコンの接続をチェック	132
チェック 3 パソコンをチェック	132
チェック 4 以上を確認してもスキャンできないときは.....	133
チェック 1 スキャナの電源をチェック	134
チェック 2 スキャナとパソコンの接続をチェック	135
チェック 3 パソコンをチェック	136
チェック 4 以上を確認してもスキャンできないときは.....	137
スキャン品質が悪い.....	138
画像が暗い	140
画像がぼやける	141
画像の色合いがおかしい / 画像の色が原稿の色と違う.....	142
裏写りする	143
画像にモアレ (網目状の陰影) が出る	144
画像にムラ / シミ / 斑点が出る	145
フィルムスキャン時、画像の上に円や楕円状の縞模様が出る (GT-F720 のみ)	146
テキストデータに変換するときの認識率が悪い.....	147
スキャン範囲 / 向きがおかしい.....	148
スキャン範囲がおかしい / 原稿を認識しない.....	148
写真の自動回転が意図した結果にならない.....	149
全自動モードでのトラブル.....	150
サムネイルプレビューでのトラブル.....	152
写真を複数枚同時にスキャンするときのトラブル.....	154
フィルムをスキャンするときのトラブル (GT-F720 のみ)	155
スキャナ本体のボタン使用時のトラブル	156
ボタンを押しても、パソコンの画面に何も表示されない.....	156
ボタンを押すと、EPSON Scan 以外のソフトウェアが起動してしまう	156
その他のトラブル	157
スキャンに時間がかかる.....	157
スキャナの電源がオフにならない	157
PDF 形式または Multi-TIFF 形式でスキャンするとスキャンが止まってしまう.....	157
テキスト検索可能 PDF を作成するとき、うまく文字が認識されない	158
画像が画面に大きく表示される.....	158
プレビュー画像の色がおかしい.....	158
スキャンできない	159

付録

【スキャナビ】 ボタンでファイル保存.....	160
【コピーナビ】 ボタンで印刷 (コピー).....	164
【メールナビ】 ボタンで E メール送信	167
【PDF ナビ】 ボタンで PDF 形式保存.....	170

コントロールパネルの設定について (スキャナとカメラ)	174
解像度について	178
解像度とは	178
画像データの解像度と印刷解像度の関係	178
印刷サイズと解像度の関係	179
仕様	181
基本仕様	181
電気仕様	181
環境条件	182
インターフェイス仕様	182
拡大 / 縮小と解像度の関係	183
縦横比が同じ原稿の拡大 / 縮小率	183
縦横比が違う原稿の拡大 / 縮小率	183
解像度を上げるときれいになる？	186
48bit カラーでスキャンするときれいになる？	187
見た目の違いはわからない	187
では何が違うのか	187
48bit 入力の利用の仕方	188
色のしくみ	189
色の要素	189
ディスプレイの発色プロセス<加法混色>	189
プリンタ出力の発色プロセス<減法混色>	190
出力装置による発色の違い<ディスプレイとプリンタ出力>	190
原画とディスプレイ表示とプリント結果の色合わせ (カラーマネージメント)	191
カラーマネージメントについて	191
ディスプレイの設定	192
システムのカラーマネージメントの設定	196
スキャン時の設定	196
印刷時の設定	198
画像ファイル形式について	200
PRINT Image Matching について	201
PRINT Image Matching とは？	201
どんな効果があるの？	201
どうやって使うの？	202
商標 / 表記について	204
商標と著作権について	204
複製について	204
表記について	204
本製品に関するお問い合わせ先一覧	206

プリント写真をスキャンしよう

思い出のプリント写真をデジタル化しよう

旅行や行事で撮影した写真の焼き増しが足りなかったり、もらった写真がもう一枚ほしいときに、プリント写真をスキャンして印刷すれば焼き増しも簡単です。

また、デジタル化してオリジナルのスクラップブックを作成し、ホームページにアップすれば、遠くの友達や親戚にもタイムリーに思い出の写真をお楽しみいただけます。

また、退色復元の機能を使って、変色した古い写真の色合いを取り戻すこともできます。

☞ 「色あせた写真の色を復元する（退色復元）」 99



ここでは、スキャナドライバ「EPSON Scan」のプロフェッショナルモードで、写真をスキャンしてデジタル化するときの設定を説明します。

プロフェッショナルモードでは、詳細な画質調整をしてスキャンできます。

1. EPSON Scan を起動して、[プロフェッショナルモード] に切り替えます。

- ☞ 「EPSON Scan を起動」 61
- ☞ 「スキャンモードの切り替え方法と種類」 64

2. [原稿種]、[取込装置]、[自動露出]、[イメージタイプ]、[解像度] を設定します。

各項目の詳細は EPSON Scan のヘルプをご覧ください。ヘルプの起動方法は以下のページをご覧ください。

- ☞ 「EPSON Scan の各項目の説明」 74

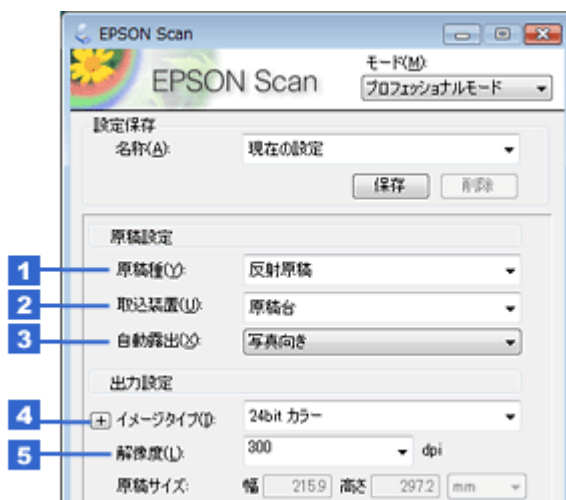

1	原稿種	[反射原稿] を選択します。												
2	取込装置	[原稿台] を選択します。												
3	自動露出	[写真向き] を選択します。												
4	イメージタイプ	セットした原稿に合わせて、イメージタイプを選択します。												
		<table border="1"> <thead> <tr> <th>設定</th> <th>セットした原稿</th> </tr> </thead> <tbody> <tr> <td>[24bit カラー]</td> <td>カラー写真</td> </tr> <tr> <td>[48bit カラー] (ただし、48bit カラーデータの加工や出力には 48bit に対応したアプリケーションソフトが必要です)</td> <td>カラー写真 スキャン後に画像を加工する場合</td> </tr> <tr> <td>[16bit グレー] または [8bit グレー] (ただし、16bit カラーデータの加工や出力には 16bit に対応したアプリケーションソフトが必要です)</td> <td>モノクロ写真</td> </tr> </tbody> </table>	設定	セットした原稿	[24bit カラー]	カラー写真	[48bit カラー] (ただし、48bit カラーデータの加工や出力には 48bit に対応したアプリケーションソフトが必要です)	カラー写真 スキャン後に画像を加工する場合	[16bit グレー] または [8bit グレー] (ただし、16bit カラーデータの加工や出力には 16bit に対応したアプリケーションソフトが必要です)	モノクロ写真				
		設定	セットした原稿											
		[24bit カラー]	カラー写真											
[48bit カラー] (ただし、48bit カラーデータの加工や出力には 48bit に対応したアプリケーションソフトが必要です)	カラー写真 スキャン後に画像を加工する場合													
[16bit グレー] または [8bit グレー] (ただし、16bit カラーデータの加工や出力には 16bit に対応したアプリケーションソフトが必要です)	モノクロ写真													
5	解像度	スキャン後の画像解像度を設定します。画像の用途に合わせて設定することをお勧めします。												
		<table border="1"> <thead> <tr> <th>設定</th> <th>用途</th> </tr> </thead> <tbody> <tr> <td>150dpi (カラー、グレー画像の場合) 360dpi (白黒の線画の場合)</td> <td>インクジェットプリンタでの標準の印刷</td> </tr> <tr> <td>300dpi (カラー、グレー画像の場合) 720dpi (白黒の線画の場合)</td> <td>インクジェットプリンタでの高品質な印刷</td> </tr> <tr> <td>200dpi (カラー、グレー画像の場合) 600dpi (白黒の線画の場合)</td> <td>ページプリンタでの印刷</td> </tr> <tr> <td>96dpi</td> <td>ディスプレイ表示 / ホームページ用画像</td> </tr> <tr> <td>96 ~ 150dpi</td> <td>Eメール送信</td> </tr> </tbody> </table>	設定	用途	150dpi (カラー、グレー画像の場合) 360dpi (白黒の線画の場合)	インクジェットプリンタでの標準の印刷	300dpi (カラー、グレー画像の場合) 720dpi (白黒の線画の場合)	インクジェットプリンタでの高品質な印刷	200dpi (カラー、グレー画像の場合) 600dpi (白黒の線画の場合)	ページプリンタでの印刷	96dpi	ディスプレイ表示 / ホームページ用画像	96 ~ 150dpi	Eメール送信
		設定	用途											
		150dpi (カラー、グレー画像の場合) 360dpi (白黒の線画の場合)	インクジェットプリンタでの標準の印刷											
		300dpi (カラー、グレー画像の場合) 720dpi (白黒の線画の場合)	インクジェットプリンタでの高品質な印刷											
		200dpi (カラー、グレー画像の場合) 600dpi (白黒の線画の場合)	ページプリンタでの印刷											
		96dpi	ディスプレイ表示 / ホームページ用画像											
96 ~ 150dpi	Eメール送信													



参考

反射原稿を 24bit カラーでスキャンするときは、幅 21,000 ピクセル、高さ 30,000 ピクセル以上はスキャンできません。48bit カラーでスキャンするときは、幅 10,500 ピクセル、高さ 30,000 ピクセル以上はスキャンできません。

3. [プレビュー] をクリックします。

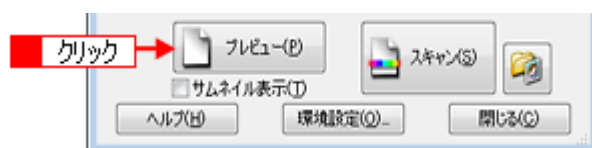

プレビュー結果が表示されます。



参考

[サムネイル表示] をチェックしてプレビューすると、上下逆にセットした写真などは、スキャナが写真の向きを判別して自動的に正しい向きでスキャンされます（自動回転）。意図した方向に回転されないときは、以下のページをご覧ください。

☞ 「サムネイルプレビューでのトラブル」 152

4. [出力サイズ] を選択します。

スキャンした画像をどのくらいの大きさで使うのかを設定してください。
 なお、あまり大きなサイズに設定すると、データの容量が膨大になってしまうので注意してください。
 データ容量はプレビュー画面の左下で確認できます。

☞ 「お好みのサイズでスキャン（[出力サイズ] 設定）」 47



5. 必要に応じてプレビュー画面上で、スキャンする範囲を指定します。

マウスをドラッグしてスキャンする範囲を調整してください。

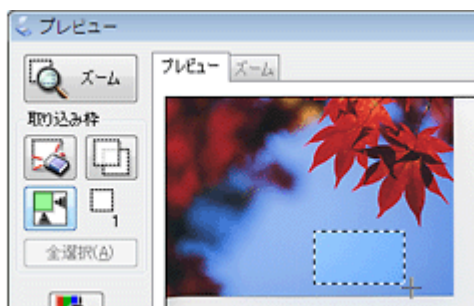

6. 必要に応じて、画質を調整します。

各項目の詳細は EPSON Scan のヘルプをご覧ください。ヘルプの起動方法は以下のページをご覧ください。

☞ 「EPSON Scan の各項目の説明」 74

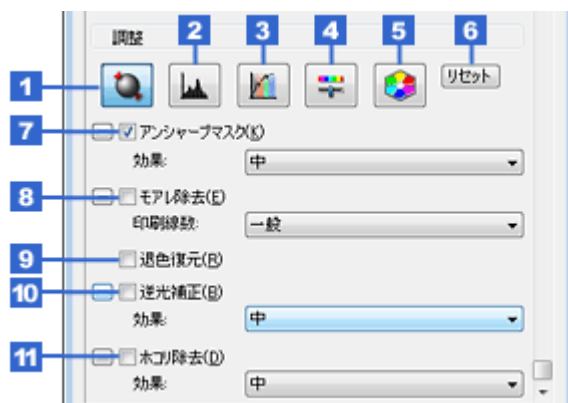

1	[自動露出]	取り込み枠内の露出（明暗）を自動調整します。 自動露出機能を使用すると、ほとんどの画像で適切な露出が得られます。
2	[ヒストグラム調整]	画像の明暗を調整したり、色かぶりを取り除きたいときにクリックします。 ☞ 「明るさとコントラストを調整する 2（ヒストグラム調整）」 120 ☞ 「色かぶりを取り除く（グレーバランス調整）」 106
3	[濃度補正]	画像の濃度のバランスを補正したいときにクリックします。 ☞ 「明るさとコントラストを調整する 3（濃度補正）」 126
4	[イメージ調整]	画像の明るさ/コントラスト/彩度や、カラーバランスを調整したいときにクリックします。 ☞ 「明るさとコントラストを調整する 1（簡単設定）」 117 ☞ 「色を鮮やかにする（彩度調整）」 101 ☞ 「色合いを変える（カラーバランス調整）」 103
5	[カラーパレット調整]	ハイライトやシャドウ部をあまり変化させずに肌色などの中間調部分の色合いを微調整したいときにクリックします。 ☞ 「好みの色に置き換える（カラーパレット調整）」 108
6	[リセット]	上記の設定を調整前に戻したいときにクリックします。
7	アンシャープマスク	画像をシャープにしたいときにチェックします。 ☞ 「ぼやけた画像をくっきりさせる（アンシャープマスク）」 95
	効果	アンシャープマスクの横にある「+」（Windows）/「▶」（Mac OS X）をクリックすると表示されます。 アンシャープマスクの強度を、弱/中/強から選択できます。
8	モアレ除去	印刷物（雑誌、カタログなど）のスキャンで発生するモアレ（網目状の陰影）が目立つときにチェックします。 ☞ 「モアレ（網目状の陰影）を取り除く（モアレ除去）」 86
	印刷線数	モアレ除去の横にある「+」（Windows）/「▶」（Mac OS X）をクリックすると表示されます。 原稿の種類に合った線数を設定することで、モアレをより目立たなくできます。 ☞ 「プロフェッショナルモードで詳細設定」 87
9	退色復元	色あせてしまったり、変色した古い写真の色合いを、取り戻してスキャンできます。 ☞ 「色あせた写真の色を復元する（退色復元）」 99
10	逆光補正	逆光（光が被写体の後ろから当たっている状態）で被写体の部分が暗いときにチェックします。 自動的に影の部分が明るくなるように補正してスキャンします。 ☞ 「逆光で撮影した画像を補正する（逆光補正）」 115
	効果	逆光補正の横にある「+」（Windows）/「▶」（Mac OS X）をクリックすると表示されます。 逆光補正の強度を、弱/中/強から選択できます。
11	ホコリ除去	画像上のホコリを取り除きたいときにチェックします。 ☞ 「ゴミを取り除く（ホコリ除去）」 90
	効果	ホコリ除去の横にある「+」（Windows）/「▶」（Mac OS X）をクリックすると表示されます。 ホコリ除去の強度を、弱/中/強から選択できます。

7. [スキャン] をクリックして、スキャンを実行します。

**参考**

写真は、JPEG 形式で保存することをお勧めします。
JPEG 形式で保存すると、圧縮率を選択できます。圧縮率が低いほど画質の劣化を目立たせずにファイルサイズを小さくできます。また、JPEG 形式は OS やソフトウェアに依存せずに、画像を取り扱うことができます。ただし、圧縮率が高いほど画質は劣化します（圧縮前のデータに戻すことはできません）。保存のたびに劣化していくためスキャン後に画像を加工するときは TIFF 形式で保存することをお勧めします。

以上で、思い出のプリント写真をデジタル化する方法の説明は終了です。

複数の写真をまとめてスキャンしよう

写真など複数枚の画像をまとめてスキャンすることができるため、まとめてスキャンしたいときや見比べて選択した写真だけスキャンしたいときなどに便利です。

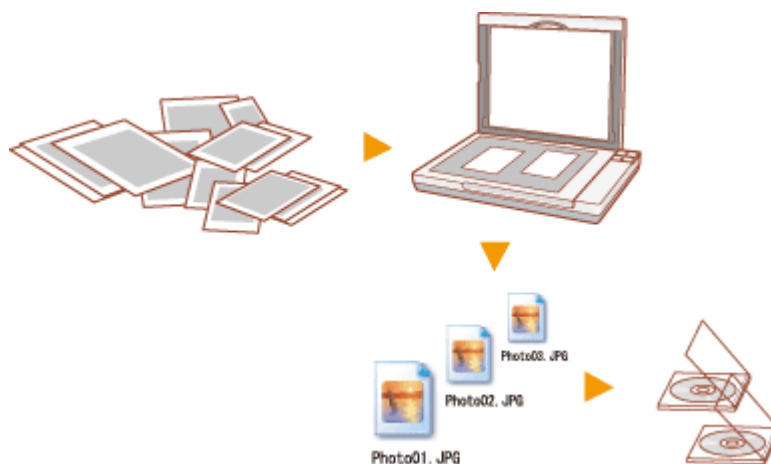

原稿のセット

全自動モード・サムネイルプレビューを選択しているときは：
複数の写真を並べてセットするときは、写真と写真の間隔を 20mm 以上空けてセットしてください。

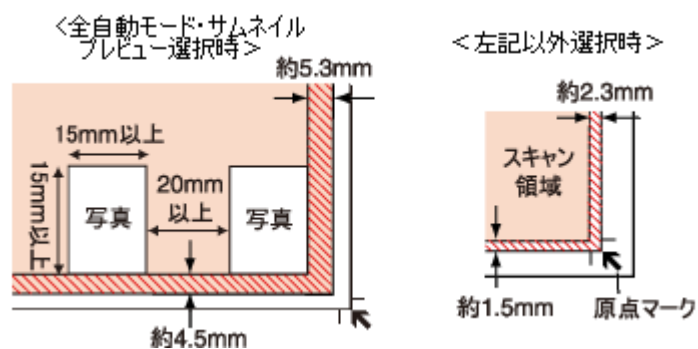

参考

- A4 サイズ (210×297mm) など大きな原稿をサムネイルプレビューすると、意図した範囲でプレビューできないことがあります。そのような場合は、通常表示でプレビュー後、スキャンしたい範囲を指定してからスキャンしてください。
- 原稿や条件によっては、最適なスキャン結果が得られないことがあります。思った通りの結果でスキャンされないときは、ホームモードまたはプロフェッショナルモードで [サムネイル表示] のチェックを外してスキャンしてください。

スキャン手順

ここでは、ホームモードで写真をスキャンする手順を例に説明します。
全自動モード、プロフェッショナルモードでも、複数の写真をまとめてスキャンすることができます。

1. EPSON Scan を起動して、[ホームモード] に切り替えます。

- ☞ 「EPSON Scan を起動」 61
- ☞ 「スキャンモードの切り替え方法と種類」 64

2. **1** 各項目を設定して、**2** [サムネイル表示] をチェックし、**3** [プレビュー] をクリックします。

各項目の詳細は、EPSON Scan のヘルプをご覧ください。ヘルプの起動方法は以下のページをご覧ください。

- ☞ 「EPSON Scan の各項目の説明」 74



参考

上下逆にセットした写真などは、スキャナが写真の向きを判別して、自動的に正しい向きでスキャンします（自動回転）。意図した方向に回転されない場合は、以下のページをご覧ください。

- ☞ 「サムネイルプレビューでのトラブル」 152



サムネイルでプレビュー結果が表示されます。



3. スキャンしない画像のチェックを外します。



4. その他の設定を確認して、スキャンを実行します。

チェックの付いた写真が、まとめてスキャンされます。

以上で、複数の写真をまとめてスキャンする方法の説明は終了です。

色あせた写真をよみがえらそう

日焼けした写真や色あせてしまった昔の写真を、そのままにしてあきらめていませんか？「退色復元」機能を使えば、撮影時の鮮やかなイメージを取り戻すことができます。

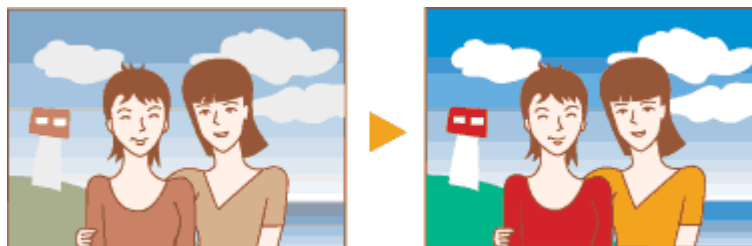

退色復元機能は、全自動モード、ホームモード、プロフェッショナルモードで使用できます。ここでは、ホームモードでの手順を例に説明します。



参考

- ・変色していない写真をスキャンするときは、この機能を使用しないでください。
- ・退色復元機能は写真にのみ対応しています。
- ・スキャンする原稿の絵柄によっては、この機能が適切に機能しないことがあります。
- ・カラーネガフィルムの銘柄によっては、この機能が適切に機能しないことがあります。

1. EPSON Scan を起動して、[ホームモード] に切り替えます。

- ☞ 「EPSON Scan を起動」 61
- ☞ 「スキャンモードの切り替え方法と種類」 64

2. 1 各項目を設定して、2 [プレビュー] をクリックします。

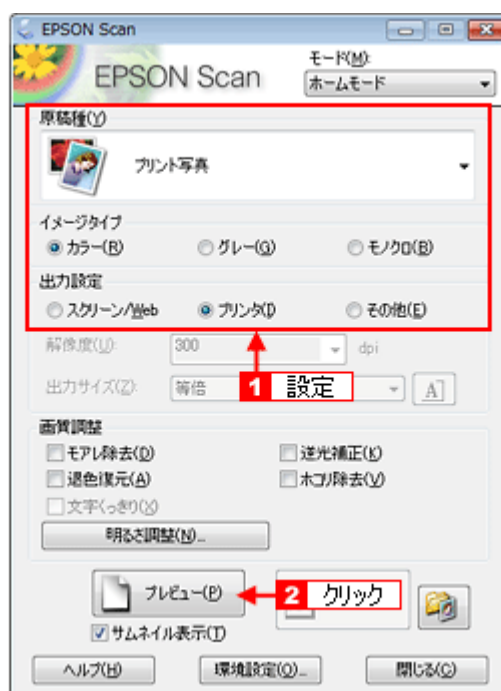

3. [退色復元] をチェックします。

チェックすると、プレビュー画像上で退色復元の効果を確認できます。プレビュー画面に表示されているすべてのコマまたは取り込み枠に適用されます。



参考

思ったように補正されなかったときは、カラーパレットを使って、お好みの色に補正できます。

⇒ 「好みの色に置き換える (カラーパレット調整)」108

4. その他の設定を確認して、スキャンを実行します。

以上で、色あせた写真をよみがえらせる方法の説明は終了です。

フィルムをスキャンしよう

大切なフィルムをスキャンしてデジタル化しよう（GT-F720のみ）

押入れの中で眠っているフィルムたち。デジタル化してCDにまとめて、家族の思い出をパソコンで観て楽しんだり、コンパクトに保存しましょう。



ここでは、スキャナドライバ「EPSON Scan」のプロフェッショナルモードでフィルムをスキャンするときの設定を説明します。

プロフェッショナルモードでは、詳細な画質調整をしてスキャンできます。



参考

フィルムをスキャンするときは、原稿マットを取り外してください。
原稿マットの取り外し方法については、『操作ガイド』（紙マニュアル）をご覧ください。
[☞ 『操作ガイド』](#)

1. EPSON Scan を起動して、[プロフェッショナルモード] に切り替えます。

- [☞ 「EPSON Scan を起動」 61](#)
- [☞ 「スキャンモードの切り替え方法と種類」 64](#)

2. [原稿種]、[フィルムタイプ]、[イメージタイプ]、[解像度] を設定します。

各項目の詳細は EPSON Scan のヘルプをご覧ください。ヘルプの起動方法は以下のページをご覧ください。

- [☞ 「EPSON Scan の各項目の説明」 74](#)

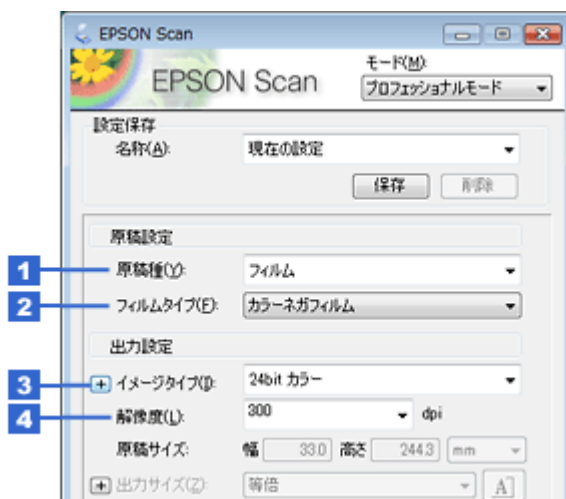

1	原稿種	[フィルム] を選択します。	
2	フィルムタイプ	セットしたフィルムの種類を選択します。	
		設定	セットしたフィルム
		カラーネガフィルム	カラーネガフィルム
		ポジフィルム	ポジフィルム (カラー / 白黒)
3	イメージタイプ	セットしたフィルムに合わせて、イメージタイプを選択します。	
		設定	セットしたフィルム
		[24bit カラー]	カラー写真のフィルム
		[48bit カラー] (ただし、48bit カラーデータの加工や出力には 48bit に対応したアプリケーションソフトが必要です)	カラー写真のフィルム スキャン後に画像を加工する場合
4	解像度	スキャン後の画像解像度を設定します。画像の用途に合わせて設定することをお勧めします。	
		設定	用途
		出力サイズに合った解像度を選択します。	印刷
		96dpi	ディスプレイ表示 / ホームページ用画像
		96 ~ 150dpi	Eメール送信

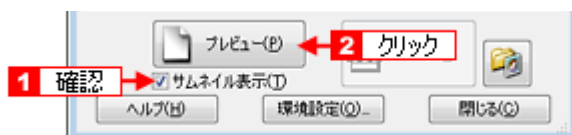

3. **1** [サムネイル表示] がチェックされていることを確認し、**2** [プレビュー] をクリックします。



プレビュー結果が表示されます。



参考

- 縦長のコマのときは、スキャナがフィルムの向きを判別して、自動的に正しい向きでスキャンします（自動回転）。意図した方向に回転されない場合は、以下のページをご覧ください。
☞ 「その他のトラブル」 157
- フィルムの天地や表裏を間違えてセットしたときは、プレビュー画面にある   で修正できます（サムネイル表示のみ）。
☞ 「プレビュー表示」 71
- 原稿や条件によっては、最適なスキャン結果が得られないことがあります。思った通りの結果でスキャンされないときは、[サムネイル表示] のチェックを外してスキャンしてください。

4. [出力サイズ] を選択します。

スキャンした画像をどのくらいの大きさで使うのかを設定してください。
なお、あまり大きなサイズに設定すると、データの容量が膨大になってしまうので注意してください。
データ容量は、プレビュー画面の左下で確認できます。

☞ 「お好みのサイズでスキャン（[出力サイズ] 設定）」 47



5. プレビュー画面上で、スキャンする範囲を指定します。

マウスをドラッグしてスキャンする範囲を調整してください。

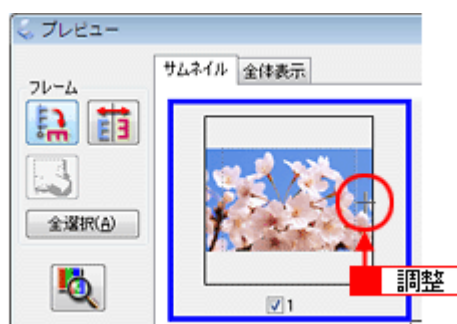

6. 必要に応じて、画質を調整します。

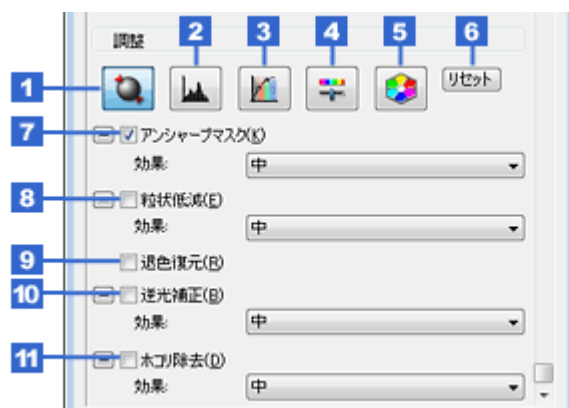

1	[自動露出]	取り込み枠内の露出(明暗)を自動調整します。 自動露出機能を使用すると、ほとんどの画像で適切な露出が得られます。
2	[ヒストグラム調整]	画像の明暗を調整したり、色かぶりを取り除きたいときにクリックします。 ☞ 「明るさとコントラストを調整する2(ヒストグラム調整)」120 ☞ 「色かぶりを取り除く(グレーバランス調整)」106
3	[濃度補正]	画像の濃度のバランスを補正したいときにクリックします。 ☞ 「明るさとコントラストを調整する3(濃度補正)」126
4	[イメージ調整]	画像の明るさ・コントラスト・彩度や、カラーバランスを調整したいときにクリックします。 ☞ 「明るさとコントラストを調整する1(簡単設定)」117 ☞ 「色を鮮やかにする(彩度調整)」101 ☞ 「色合いを変える(カラーバランス調整)」103
5	[カラーパレット調整]	ハイライトやシャドウ部をあまり変化させずに肌色などの中間調部分の色合いを微調整したいときにクリックします。 ☞ 「好みの色に置き換える(カラーパレット調整)」108
6	[リセット]	上記の設定を調整前に戻したいときにクリックします。
7	アンシャープマスク	画像をシャープにしたいときにチェックします。 ☞ 「ぼやけた画像をくっきりさせる(アンシャープマスク)」95
	効果	アンシャープマスクの横にある「+」(Windows) / 「▶」(Mac OS X) をクリックすると表示されます。 アンシャープマスクの強度を、弱 / 中 / 強から選択できます。
8	粒状低減	フィルムのスキャンで発生する画像のざらつきを目立たなくしたいときにチェックします。 ☞ 「ざらつきを抑える(粒状低減)(GT-F720のみ)」93
	効果	粒状低減の横にある「+」(Windows) / 「▶」(Mac OS X) をクリックすると表示されます。 粒状低減の強度を、弱 / 中 / 強から選択できます。
9	退色復元	色あせてしまったり、変色した古い写真やフィルムの色合いを、取り戻してスキャンできます。 ☞ 「色あせた写真の色を復元する(退色復元)」99
10	逆光補正	逆光(光が被写体の後ろから当たっている状態)で被写体の部分が暗いようなときにチェックします。 自動的に影の部分が明るくなるように補正してスキャンします。 ☞ 「逆光で撮影した画像を補正する(逆光補正)」115
	効果	逆光補正の横にある「+」(Windows) / 「▶」(Mac OS X) をクリックすると表示されます。 逆光補正の強度を、弱 / 中 / 強から選択できます。
11	ホコリ除去	画像上のホコリを取り除きたいときにチェックします。 ☞ 「ゴミを取り除く(ホコリ除去)」90
	効果	ホコリ除去の横にある「+」(Windows) / 「▶」(Mac OS X) をクリックすると表示されます。 ホコリ除去の強度を、弱 / 中 / 強から選択できます。

7. [スキャン] をクリックして、スキャンを実行します。

各項目の詳細は EPSON Scan のヘルプをご覧ください。ヘルプの起動方法は以下のページをご覧ください。

☞ 「EPSON Scan の各項目の説明」74

**参考**

- フィルムは、JPEG 形式で保存することをお勧めします。JPEG 形式で保存すると、圧縮率を選択できます。圧縮率が低いほど画質の劣化を目立たせずにファイルサイズを小さくできます。また、JPEG 形式は OS やソフトウェアに依存せずに、画像を取り扱うことができます。ただし、圧縮率が高いほど画質は劣化します（圧縮前のデータに戻すことはできません）。保存のたびに劣化していくためスキャン後に画像を加工するときは TIFF 形式で保存することをお勧めします。
- プレビューのサムネイル表示で、画像が切れたり隣の画像の一部が入ってしまうときは、通常表示でプレビューし、マウスで取り込み枠を作成してからスキャンしてください。
- 標準サイズとパノラマサイズが混在しているときは、パノラマサイズで正しいサイズにスキャンできないことがあります。この場合は通常表示でプレビューし、マウスで取り込み枠を作成してからスキャンしてください。

以上で、フィルムをスキャンしてデジタル化する方法の説明は終了です。

**参考**

フィルムのスキャン終了後は、原稿マットを取り付けましょう。
原稿マットの取り付け方法については、『操作ガイド』（紙マニュアル）をご覧ください。
 『操作ガイド』

フィルムのスキャン品質を高めよう (GT-F720のみ)

フィルムをスキャンするときに、ほんのちょっとした工夫でスキャン品質を高めることができます。

ここでは、フィルムのスキャン時に心がけたいことを紹介します。

フィルムを慎重に扱う

大切なフィルムに指紋や傷がついてしまわないよう、フィルムを扱う際は手袋を使用するなどして、細心の注意を払うようにしましょう。



※ 本製品は、35mm フィルム、マウントフィルムのスキャンに対応しております。

ゴミの付着に気をつける

スキャンの際は、空気中を飛ばすブロアーなどを使うと、スキャナの読み取り面やフィルムに付着してしまったゴミを安全に取るすることができます。



※ 使用しているフィルムホルダは同梱されているものとは異なることがあります。

フィルムを正しくセットする

サイズに合ったホルダにフィルムを装着し、スキャナにセットします。できるだけ傾かないよう、まっすぐホルダにセットするのがポイントです。



※ 使用しているスキャナやフィルムホルダは同梱されているものとは異なることがあります。

以上で、フィルムのスキャン品質を高めるための説明は終了です。

雑誌 / 報告書をスキャンしよう

雑誌などの記事をスキャンして電子スクラップを作ろう

とっておきたい雑誌の記事も、雑誌のままだと本棚もすぐにいっぱいになってしまいます。そこで、ほしい記事だけスキャンしてフォルダや電子スクラップなどにまとめれば場所を取ることもありませんし、必要な記事を探すことも簡単です。印刷すればオリジナルのスクラップブックのできあがりです。



ここでは、スキャナドライバ「EPSON Scan」のホームモードで、雑誌 / 新聞 / 報告書などの文書をスキャンするときの設定を説明します。

1. EPSON Scan を起動して、[ホームモード] に切り替えます。

- ☞ 「EPSON Scan を起動」 61
- ☞ 「スキャンモードの切り替え方法と種類」 64

2. [原稿種]、[イメージタイプ]、[出力設定] を設定します。

各項目の詳細は、EPSON Scan のヘルプをご覧ください。ヘルプの起動方法は以下のページをご覧ください。

- ☞ 「EPSON Scan の各項目の説明」 74

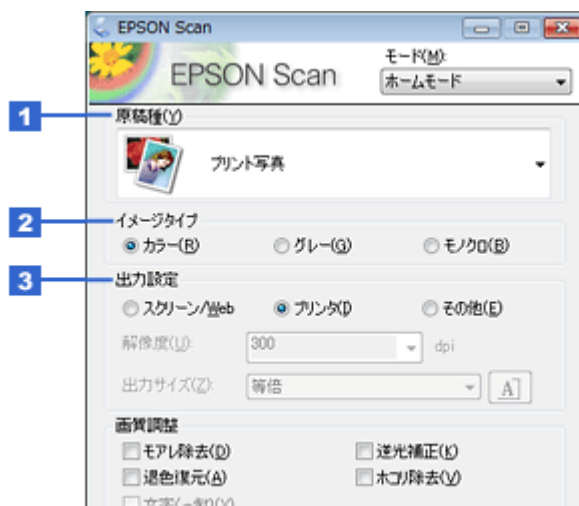

1	原稿種	セットした原稿の種類を選択します。		
		設定	セットした原稿	
		雑誌	雑誌をセットしたときに選択します。	
		新聞	新聞をセットしたときに選択します。	
2	イメージタイプ	原稿種に合ったイメージタイプが自動的に設定されます。カラー原稿をグレー（白黒）でスキャンしたいときなどに変更してください。また、原稿種で [文字 / 線画] を選択したときは、自動的に [モノクロ] に設定されますが、原稿がカラーのときは [カラー] に変更してください。		
		3		
		出力設定		
		スキャンした画像の用途を選択します。用途を選ぶと、適切な解像度が設定されます。		
3	出力設定	設定	解像度	用途
		スクリーン / Web	96dpi	壁紙などのディスプレイ表示や、ホームページ上で使用する画像をスキャンするときに選択します。
		プリンタ	300dpi	プリンタで印刷するときに選択します。
		その他	—	その他の用途で使用するときに選択し、[解像度] リストで用途に合った解像度を設定してください。



参考

反射原稿を 24bit カラーでスキャンするときは、幅 21,000 ピクセル、高さ 30,000 ピクセル以上はスキャンできません。48bit カラーでスキャンするときは、幅 10,500 ピクセル、高さ 30,000 ピクセル以上はスキャンできません。

3. [プレビュー] をクリックします。



プレビュー結果が表示されます。



4. [出力サイズ] を選択します。

スキャンした画像をどのくらいの大きさで使うのかを設定してください。
 なお、あまり大きなサイズに設定すると、データの容量が膨大になってしまうので注意してください。
 データ容量は、プレビュー画面の左下で確認できます。

⇒ 「お好みのサイズでスキャン ([出力サイズ] 設定)」 47

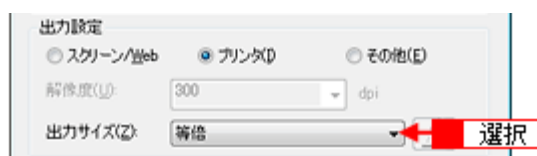

5. 必要に応じてプレビュー画面上で、スキャンする範囲を指定します。

マウスをドラッグしてスキャンする範囲を調整してください。

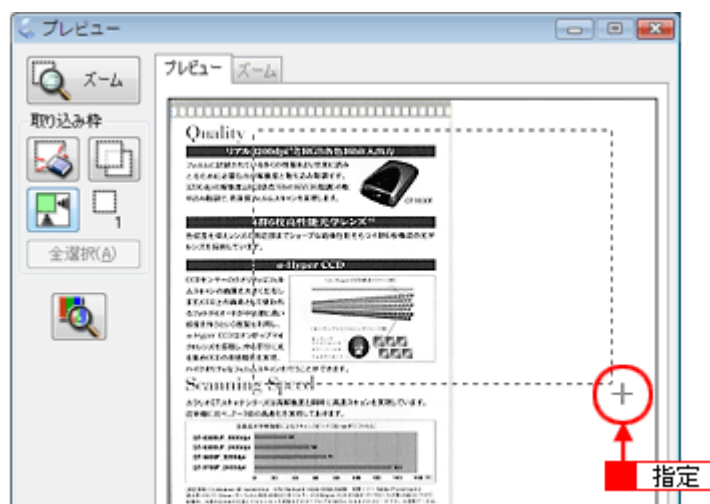

6. 必要に応じて、画質を調整します。

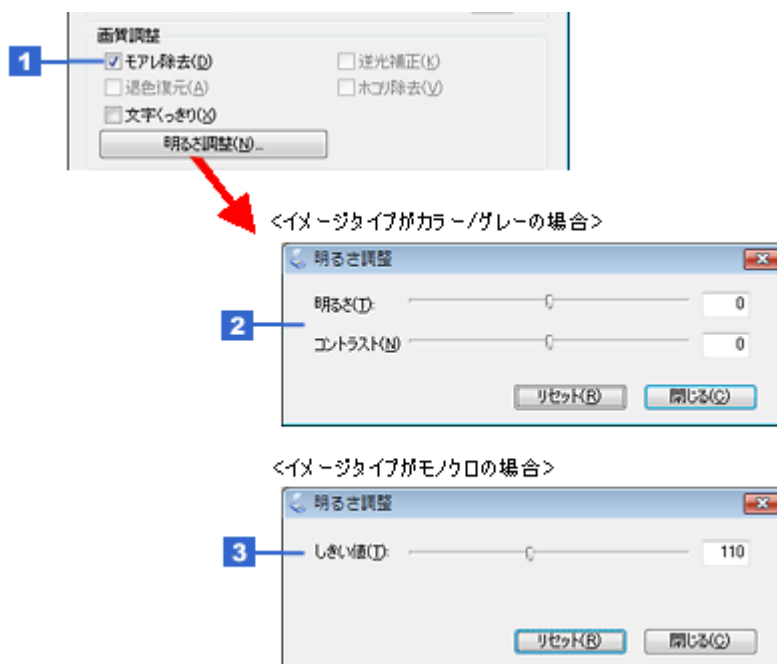

1	モアレ除去	印刷物（雑誌、カタログなど）のスキャンで発生するモアレ（網目状の陰影）が目立つときにチェックします。 ☞ 「モアレ（網目状の陰影）を取り除く（モアレ除去）」 86
2	明るさ/コントラスト	スキャンした画像が明るすぎたり暗すぎたりしたときに調整します。 ☞ 「明るさとコントラストを調整する 1（簡単設定）」 117
3	しきい値 （[イメージタイプ] が [モノクロ] のみ）	文字原稿や図面などで、文字や線がかすれたりつぶれたりするときに調整します。しきい値とは、画像を白と黒の（2 値）データでスキャンするときの白黒の境を決めるものです。



参考

しきい値の調整方法は以下の通りです。

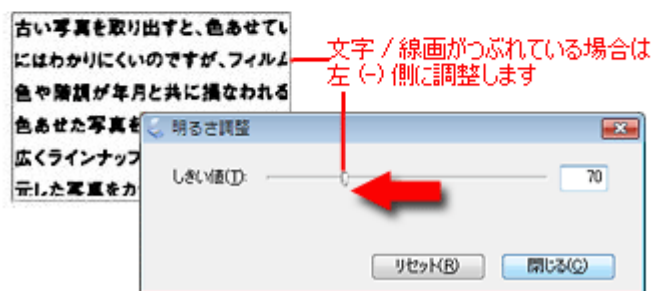
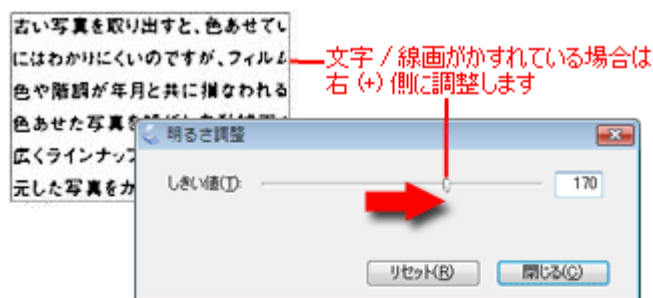

7. [明るさ調整] 画面の [閉じる] をクリックします。
8. [スキャン] をクリックして、スキャンを実行します。

**参考**

雑誌 / 新聞 / 報告書などの文書は PDF 形式で保存することをお勧めします。

 「山積みになった会議資料をスキャンして PDF ファイルにまとめよう」 31

PDF 形式は Windows と MacOSX で、画面表示 / 印刷ともに同様の結果が得られる汎用的なドキュメント形式です。

以上で、雑誌 / 新聞 / 報告書などの文書をスキャンする方法の説明は終了です。

書類をスキャンして文字データを読み取ろう (OCR 機能)

紙でしか残っていない書類の文章や図表を Word などで利用したい。そんなときには、スキャンした原稿上の文字をテキストデータとして抽出できる OCR 機能を使ってみましょう。

文字データを読み取るには、本製品に同梱のアプリケーションソフト「読ん de!! ココパーソナル」を使用します。詳細は、読ん de!! ココパーソナルのオンラインヘルプをご覧ください。

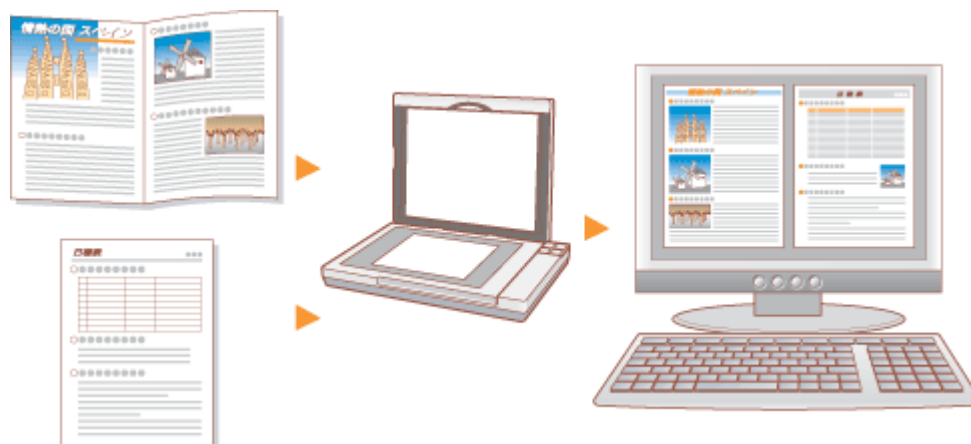

セットする原稿について

文字原稿の認識率は、原稿の状態に左右されます。次の場合、認識率が下がることがあります。

- 何度もコピーした原稿（コピーのコピー）
- FAX 受信した原稿（解像度が低い原稿）
- 文字間や行間が狭すぎる原稿
- 文字に罫線や下線がかかっている原稿
- 草書体、行書体、毛筆体、斜体などのフォントや、8 ポイント未満の小さな文字が使われている原稿
- 折り跡やしわがある原稿
- 本の綴じ込み付近
- 手書き文字

操作手順

1. 読ん de!! ココ パーソナルを起動します。

1 [スタート] **2** [すべてのプログラム]（または [プログラム]） **3** [読ん de!! ココ] **4** [読ん de!! ココ] の順にクリックします。

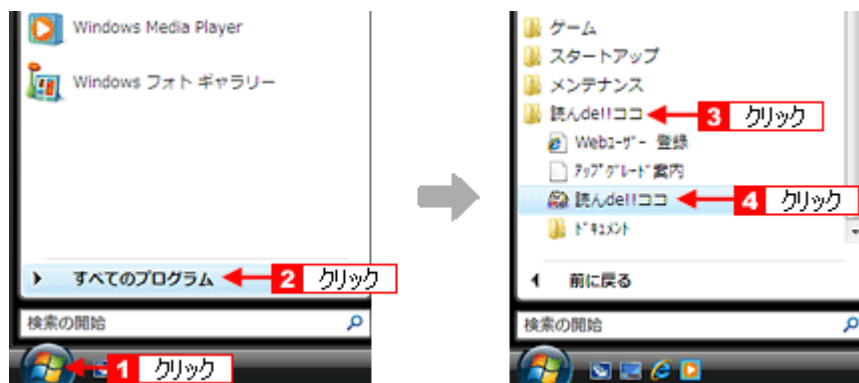

Mac OS X の場合

1 [ハードディスク] アイコン **2** [アプリケーション] フォルダ **3** [読ん de!! ココ パーソナル] フォルダ **4** [読ん de!! ココ パーソナル] アイコンの順にダブルクリックします。



2. スキャナに電源が入っていることを確認し、スキャナに原稿をセットします。

3. **1** [ファイル] **2** [スキャナの選択] の順にクリックします。



4. **1** [お使いのスキャナ] を選択して、**2** [OK] をクリックします。

[WIA - (お使いのスキャナ名)] (スキャナ名に WIA が付いているもの) は選択しないでください。

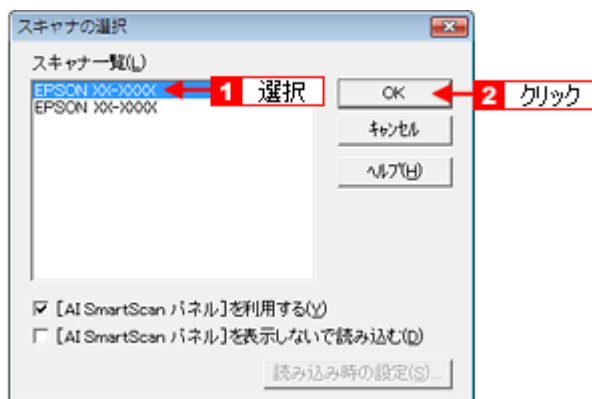

5. [スキャン] をクリックします。

[AI SmartScan パネル] 画面が表示されます。

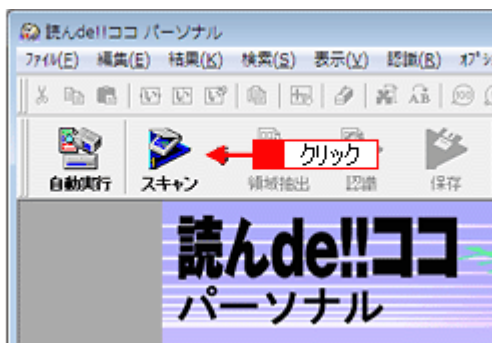

参考

[スキャナを選択] 画面で [[AI SmartScan パネル] を利用する] のチェックを外しておくと、EPSON Scan が表示されます。

6. **1** 各項目を設定して、**2** [取り込み] をクリックします。

初めてスキャンを実行したときは、プレビュー領域に画像が表示されていません。画像を表示させるには、画面左下の [プレビュー] をクリックしてください。

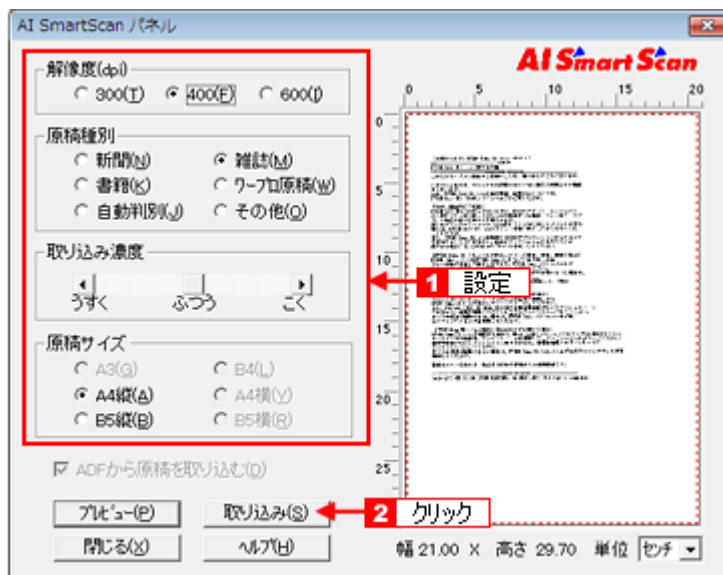

7. 画像の向きと傾きを調整します。

1 [向きの自動判別] **2** [傾き自動補正] の順にクリックしてください。

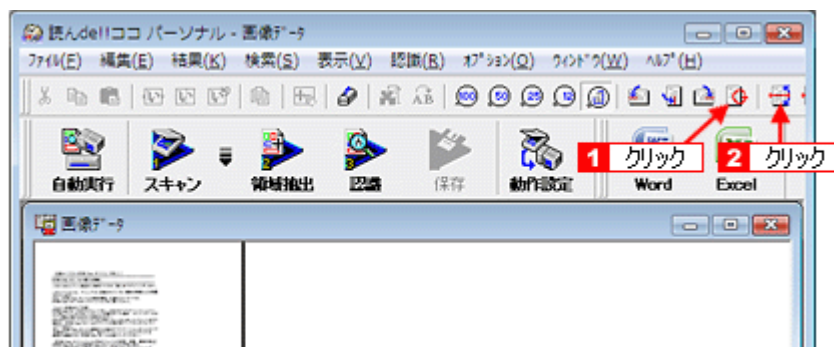

8. [領域抽出] をクリックします。

認識領域が自動で抽出され、領域の種別に応じて赤色 / 青色 / 緑色の枠で囲まれます。



9. [認識] をクリックします。

進捗状況を示す画面が表示され、認識結果が表示されます。

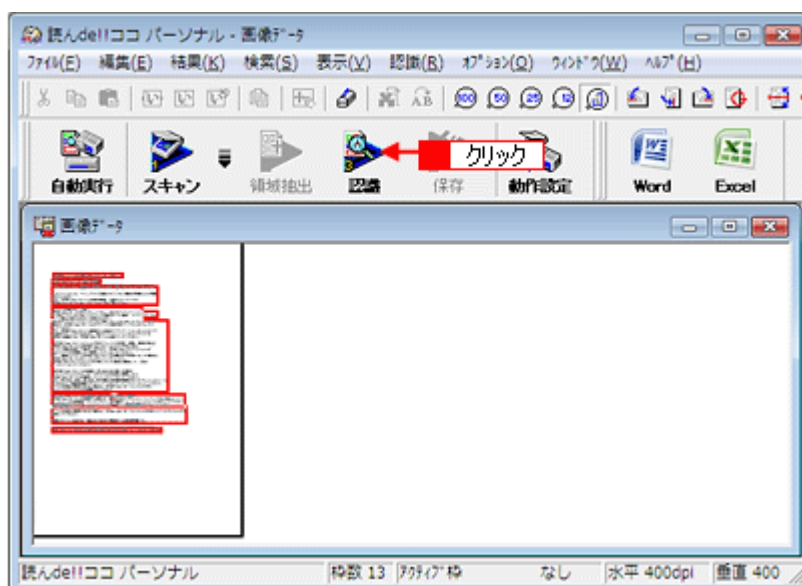

10. 認識結果を微調整して、保存します。

[Word]、[Excel]、[Acrobat] をクリックすると、それぞれのアプリケーションソフトにデータを転送して保存できます。それぞれのアプリケーションは別途必要になります。

* Mac OS X の場合

[Acrobat] をクリックすると、Adobe Acrobat にデータを転送して保存できます。

以上で、書類をスキャンして文字データを読み取る説明は終了です。

山積みになった会議資料をスキャンして PDF ファイルにまとめよう

書類など複数枚の原稿を 1 ファイル（PDF 形式）にまとめてスキャンすることができます。たまった書類や領収書、パンフレット、写真などをどんどんスキャンして、PDF ファイルにまとめてみましょう。山積みになっていた書類がすっきりと片付いて、必要なときには印刷すれば元の書類として活用できます。



参考

PDF 形式は Windows と Mac OS X で、画面表示 / 印刷ともに同様の結果が得られる汎用的なドキュメント形式です。PDF 形式のファイルを開くには、Adobe Reader が必要です。アドビシステムズ社のホームページからダウンロードしてください。



ここでは、ホームモードで複数の原稿をスキャンする手順を例に説明します。全自動モード、プロフェッショナルモードでも複数の原稿をまとめてスキャンできます。



参考

- 写真や書類などの複数の原稿をセットする手順の詳細は、『操作ガイド』（紙マニュアル）をご覧ください。
 『操作ガイド』
- 全自動モードで PDF もしくは Multi-TIFF 形式で保存するときには、複数の原稿はスキャンできません。複数枚の原稿をスキャンするときは全自動モード以外のモードでスキャンするか、【PDF ナビ】ボタンでスキャンしてください。
 「【PDF ナビ】ボタンで PDF 形式保存」170

1. EPSON Scan を起動して、[ホームモード] に切り替えます。

- 「EPSON Scan を起動」61
- 「スキャンモードの切り替え方法と種類」64

2. **1** 各項目を設定して、**2** [プレビュー] をクリックします。

- 各項目の詳細は、EPSON Scan のヘルプをご覧ください。ヘルプの起動方法は以下のページをご覧ください。
- 「EPSON Scan の各項目の説明」74



参考

原稿種によっては、サムネイルプレビューができないことがあります。

3. [スキャン] をクリックします。



4. 1 [保存形式] で [PDF] を選択し、2 [詳細設定] をクリックします。

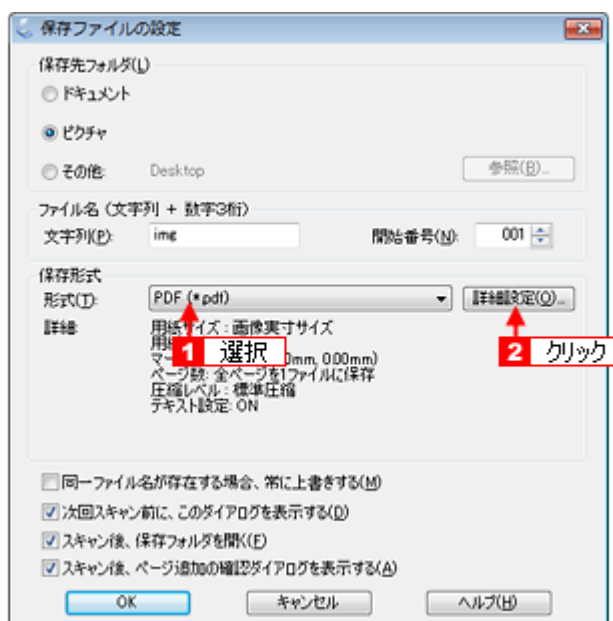

参考

- ・[スキャン後、ページ追加の確認ダイアログを表示する]のチェックを外しておくと、保存後に[ページ追加の確認]画面を表示しないですぐに保存できます。

- PDF 形式または Multi-TIFF 形式でスキャンする際に、解像度、原稿の枚数またはハードディスクの空き容量の組み合わせによってスキャンが途中で止まる場合があります。このときは、解像度を下げるかハードディスクの空き容量を増やしてください。
- PDF 形式でスキャンできる原稿は 999 枚まで、Multi-TIFF 形式では 200 枚までです。

5. **1** PDF ファイルで保存するときの設定をし、**2** [OK] をクリックします。

テキスト検索可能 PDF を作成するときは、以下のページをご覧ください。

⇒ 「テキスト検索ができる PDF ファイルを作成しよう (Windows のみ)」 36

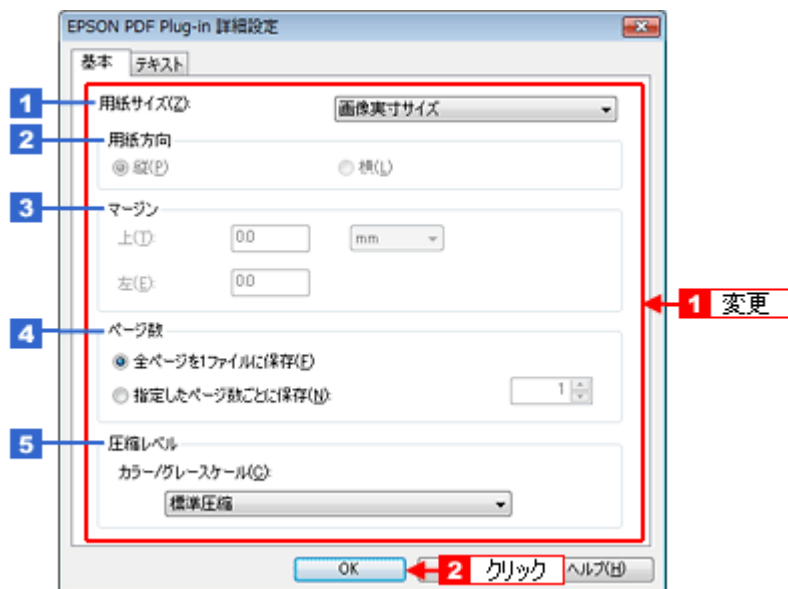

1	用紙サイズ	PDF ファイルの用紙サイズを指定します。基本的にはセットした用紙のサイズを選択します。ただし、選択できるサイズは定形サイズのみです。	
2	用紙方向	セットした原稿の方向を選択します。	
3	マージン	余白を設定します。単位は mm かインチを選択できます。	
4	ページ数	PDF ファイルを作成するページ数を指定できます。	
		設定	説明
		全ページを 1 ファイルに保存	スキャンしたページすべてを 1 つのファイルとして保存します。
	指定したページ数ごとに保存	入力したページ数ごとにファイルが作成されます。例えばボックスに 4 と入力して 20 ページをスキャンすると、4 ページずつ 5 つの PDF ファイルが作成されます。	
5	圧縮レベル	カラーやグレー画像の圧縮レベルを標準圧縮 / 高圧縮から選択します。	



参考

- [用紙サイズ] で [画像実寸サイズ] を選択すると、[用紙方向]、[マージン] は選択できません。
- [圧縮レベル] を [高圧縮] に設定した場合に生成される PDF では、文書の背景領域とテキスト領域を分離し、それぞれに最適な方法で圧縮を行い、PDF ファイルの複数レイヤー機能により合成しています。

6. [保存ファイルの設定] 画面の [OK] をクリックします。

スキャンを開始し、画像を一時的に保存します。

7. 以下の画面が表示されたら [ページ追加] をクリックします。

原稿が終わるまでスキャンします。

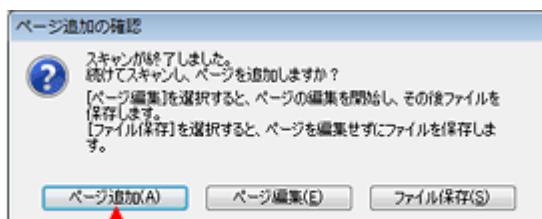

8. 原稿をセットしなおし、[スキャン] をクリックします。

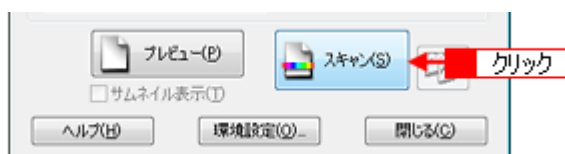

9. すべての原稿をスキャンし終わったら、[ページ編集] をクリックします。

スキャンしたファイルをページの編集後に保存するには [ページ編集]、すぐに保存するときは [ファイル保存] をクリックします。

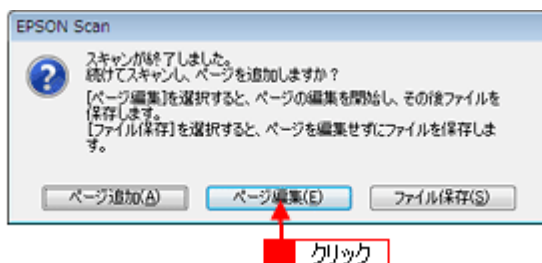

参考

- スキャン中に [キャンセル] をクリックしたり、エラーが発生したときは、以下の画面が表示されます。 [ページ編集] をクリックすると、スキャン済みの画像が一時的に保存されますので、手順 10 に進んでください。 スキャンしたファイルをすぐに保存するときは [ファイル保存]、保存せずに EPSON Scan を終了するときは [保存しない] をクリックしてください。スキャン済みの画像が 1 つもないときは手順 3 の画面に戻ります。

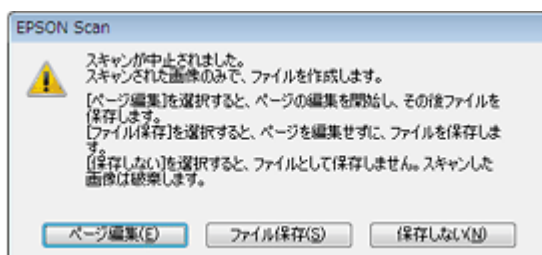

- スキャンが途中で止まってしまうときは、以下のページをご覧ください。
 「PDF 形式または Multi-TIFF 形式でスキャンするとスキャンが止まってしまう」 157

10. **1** 編集するページを選択し（青い枠が付きます）、**2** [ページ編集] 画面の下にあるボタンをクリックして編集します。

PDF ファイルは [ページ編集] 画面に表示されているページ順で保存されます。順番を変えるには、ページを選択して移動したい場所にドラッグします。複数のページをまとめて移動することはできません。

[ページ編集] 画面の詳細は EPSON Scan のヘルプをご覧ください。ヘルプの起動方法は以下のページをご覧ください。

-  「EPSON Scan の各項目の説明」 74

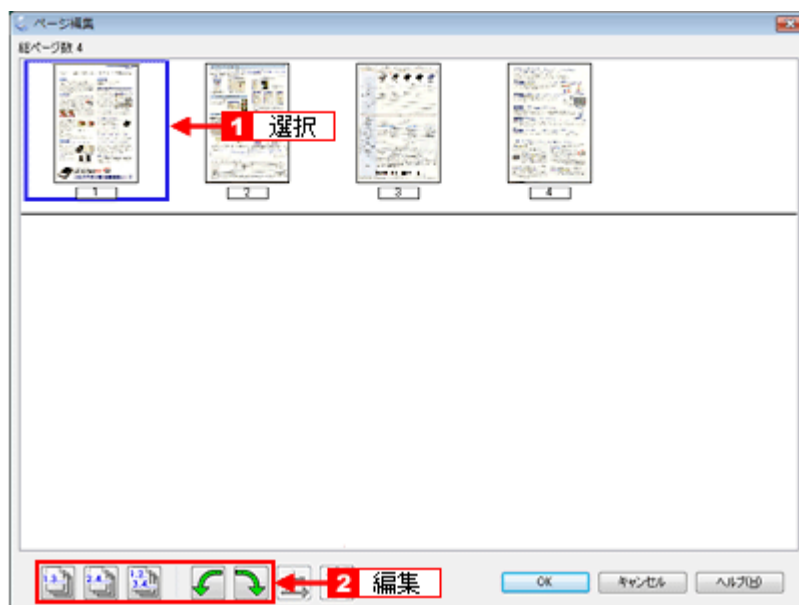

11. [ページ編集] 画面の [OK] をクリックします。

[ページ編集] 画面に表示されている全ページが1ファイルにまとめて保存されます。

以上で、山積みになった会議資料をPDFファイルにまとめる方法の説明は終了です。

テキスト検索ができる PDF ファイルを作成しよう (Windows のみ)

本製品のスキナドライバ (EPSON Scan) は、PDF 形式でのデータ保存時にテキスト情報を付加することができます (Windows のみ)。テキスト情報を付加した PDF ファイルは、日本語のテキスト検索ができます。

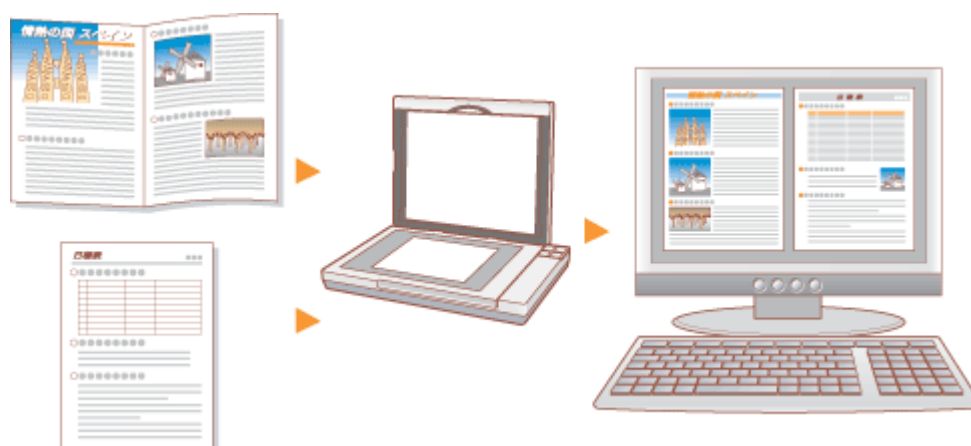

参考

- テキスト検索機能は、Adobe 社製 Acrobat などで使用できます。アプリケーションソフトの詳細は、各アプリケーションメーカーへお問い合わせください。
- この機能を使用するには、EPSON Scan OCR コンポーネントがインストールされている必要があります。
- この機能は EPSON Scan を単独で起動した場合のみご使用いただけます。TWAIN 対応アプリケーションから EPSON Scan を起動する場合には対応していません。

ここでは、ホームモードでスキャンする手順を例に説明します。
全自動モード、プロフェッショナルモードでもテキスト検索可能な PDF 形式でスキャンできます。

1. EPSON Scan を起動して、[ホームモード] に切り替えます。

- ⇒ 「EPSON Scan を起動」 61
- ⇒ 「スキャンモードの切り替え方法と種類」 64

2. **1** 各項目を設定して、**2** [プレビュー] をクリックします。

各項目の詳細は、EPSON Scan のヘルプをご覧ください。ヘルプの起動方法は以下のページをご覧ください。

- ⇒ 「EPSON Scan の各項目の説明」 74



参考

原稿種によっては、サムネイルプレビューができないことがあります。

3. [スキャン] をクリックします。



4. 1 [保存形式] で [PDF] を選択し、2 [詳細設定] をクリックします。

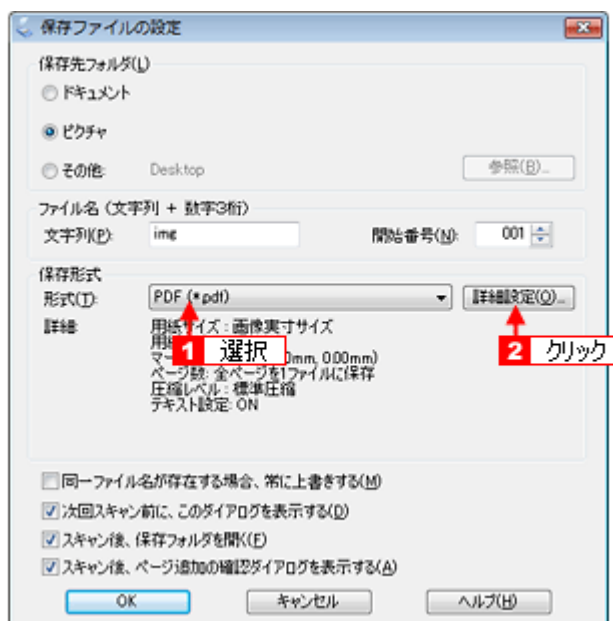

参考

- ・[スキャン後、ページ追加の確認ダイアログを表示する]のチェックを外しておくと、保存後に[ページ追加の確認]画面を表示しないですぐに保存できます。

- PDF 形式または Multi-TIFF 形式でスキャンする際に、解像度、原稿の枚数またはハードディスクの空き容量の組み合わせによってスキャンが途中で止まる場合があります。このときは、解像度を下げるかハードディスクの空き容量を増やしてください。
- PDF 形式でスキャンできる原稿は 999 枚まで、Multi-TIFF 形式では 200 枚までです。
- テキスト検索可能 PDF を作成するとき、OCR 処理を行うため、通常の PDF 保存時に比べ処理に時間がかかります（大量枚数スキャン時はモノクロでのスキャンをお勧めします）。

5. **1** [テキスト] タブをクリックし、**2** [テキスト検索可能 PDF を作成する] をチェックします。

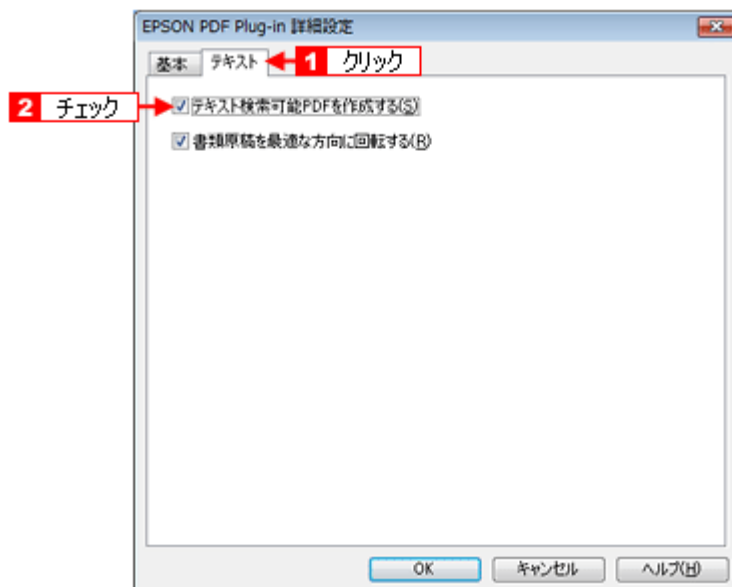

1	テキスト検索可能 PDF を作成する	<p>PDF ファイルにテキスト情報が付加され、PDF ファイル内のテキストが検索可能になります。</p> <p>検索できるのは「日本語」のみです。</p> <p>文字原稿の認識率は、原稿の状態に左右されます。次の場合、認識率が下がることがあります。</p> <ul style="list-style-type: none"> • 文字がかすれていたり、つぶれている原稿 • 文字間や行間が狭すぎて、1文字ずつが判別しにくい原稿 • フォントに文字飾りがある原稿、斜体原稿、罫線がある原稿 • 何度もコピーした原稿（コピーのコピー） • FAX 受信した原稿 • 手書き文字 <p>※フォント、文字サイズ、文字色によっては認識率が下がることがあります。認識率をもっとも高いのは日本語フォントの明朝体とゴシック体、文字サイズは 10 ポイント以上、文字色は黒となります。</p> <p>本機能は日本語のみ対応です。 本機能は Windows のみ対応です。 グレースケールやカラー画像にも対応していますが、メモリを多く使用してしまいます。そのため、通常はモノクロ（2 値）でのスキャンをお勧めします。 解像度（出力解像度）は 200 ～ 400dpi の範囲で設定してください。 目安となる解像度以上に上げて、文字の認識率は向上しません。</p>
2	書類原稿を最適な方向に回転する	<p>文字を含んだ書類のスキャン時には、スキャンした原稿の文字情報から原稿の上下を判別して、90 度単位で自動的に正しい向きにします。</p>

6. [EPSON PDF Plug-in 詳細設定] 画面の [OK] をクリックします。

7. [保存ファイルの設定] 画面の [OK] をクリックします。

スキャンを開始し、テキスト情報を付加した PDF ファイルが作成されます。

以上で、テキスト検索ができる PDF ファイルの作成方法の説明は終了です。

イラスト / 小物をスキャンしよう

イラストや図をスキャンしよう

記念日、旅行や行事ではいろいろな思い出の品があるものです。
インスタント写真はもちろん、手書きのイラスト、グラフ、地図、設計図などをまとめてスキャンしてデータにしましょう。



ここでは、スキャナドライバ「EPSON Scan」のプロフェッショナルモードで、イラストや図などをスキャンするときの設定で、スキャン後、フォトタッチソフトで色付けや色の置き換えなどがしやすいイメージタイプでスキャンする方法を説明します。プロフェッショナルモードでは、細かな画質調整をしたスキャンができます。

1. EPSON Scan を起動して、[プロフェッショナルモード] に切り替えます。

- ☞ 「EPSON Scan を起動」 61
- ☞ 「スキャンモードの切り替え方法と種類」 64

2. [原稿種]、[取込装置]、[自動露出]、[イメージタイプ]、[解像度] を設定します。

各項目の詳細は EPSON Scan のヘルプをご覧ください。ヘルプの起動方法は以下のページをご覧ください。

- ☞ 「EPSON Scan の各項目の説明」 74

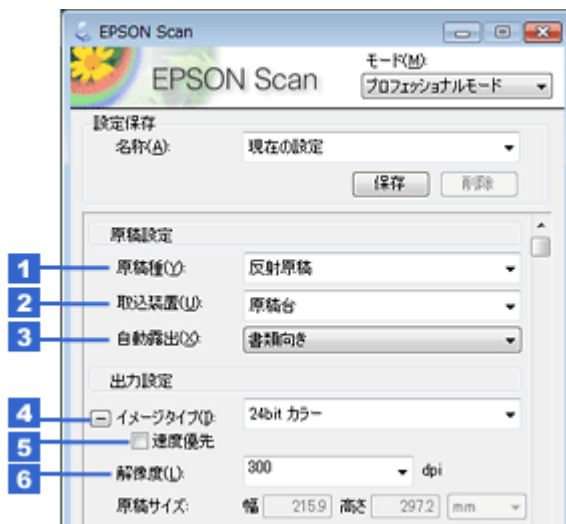

1	原稿種	[反射原稿] を選択します。														
2	取込装置	[原稿台] を選択します。														
3	自動露出	[書類向き] を選択します。														
4	イメージタイプ	セットした原稿に合わせて、イメージタイプを選択します。														
		<table border="1" style="width: 100%; text-align: center;"> <thead> <tr> <th>設定</th> <th>セットした原稿</th> </tr> </thead> <tbody> <tr> <td>[カラースムージング]</td> <td>イラスト / 図 (カラー)</td> </tr> <tr> <td>[16bit グレー] または [8bit グレー] (ただし、16bit カラーデータの加工や出力には 16bit に対応したアプリケーションソフトが必要です)</td> <td>イラスト / 図 (モノクロ)</td> </tr> <tr> <td>[モノクロ]</td> <td>線画 / 図</td> </tr> </tbody> </table>	設定	セットした原稿	[カラースムージング]	イラスト / 図 (カラー)	[16bit グレー] または [8bit グレー] (ただし、16bit カラーデータの加工や出力には 16bit に対応したアプリケーションソフトが必要です)	イラスト / 図 (モノクロ)	[モノクロ]	線画 / 図						
		設定	セットした原稿													
		[カラースムージング]	イラスト / 図 (カラー)													
[16bit グレー] または [8bit グレー] (ただし、16bit カラーデータの加工や出力には 16bit に対応したアプリケーションソフトが必要です)	イラスト / 図 (モノクロ)															
[モノクロ]	線画 / 図															
速度優先	チェックするとスキャンの速度を優先します。															
6	解像度	スキャン後の画像解像度を設定します。画像の用途に合わせて設定することをお勧めします。														
		<table border="1" style="width: 100%; text-align: center;"> <thead> <tr> <th>設定</th> <th>用途</th> </tr> </thead> <tbody> <tr> <td>150dpi (カラー、グレー画像の場合) 360dpi (白黒の線画の場合)</td> <td>インクジェットプリンタでの標準の印刷</td> </tr> <tr> <td>300dpi (カラー、グレー画像の場合) 720dpi (白黒の線画の場合)</td> <td>インクジェットプリンタでの高品質な印刷</td> </tr> <tr> <td>200dpi (カラー、グレー画像の場合) 600dpi (白黒の線画の場合)</td> <td>ページプリンタでの印刷</td> </tr> <tr> <td>300dpi</td> <td>文書ファイリング</td> </tr> <tr> <td>96dpi</td> <td>ディスプレイ表示 / ホームページ用画像</td> </tr> <tr> <td>96 ~ 150dpi</td> <td>Eメール送信</td> </tr> </tbody> </table>	設定	用途	150dpi (カラー、グレー画像の場合) 360dpi (白黒の線画の場合)	インクジェットプリンタでの標準の印刷	300dpi (カラー、グレー画像の場合) 720dpi (白黒の線画の場合)	インクジェットプリンタでの高品質な印刷	200dpi (カラー、グレー画像の場合) 600dpi (白黒の線画の場合)	ページプリンタでの印刷	300dpi	文書ファイリング	96dpi	ディスプレイ表示 / ホームページ用画像	96 ~ 150dpi	Eメール送信
		設定	用途													
		150dpi (カラー、グレー画像の場合) 360dpi (白黒の線画の場合)	インクジェットプリンタでの標準の印刷													
		300dpi (カラー、グレー画像の場合) 720dpi (白黒の線画の場合)	インクジェットプリンタでの高品質な印刷													
		200dpi (カラー、グレー画像の場合) 600dpi (白黒の線画の場合)	ページプリンタでの印刷													
		300dpi	文書ファイリング													
96dpi	ディスプレイ表示 / ホームページ用画像															
96 ~ 150dpi	Eメール送信															

3. [プレビュー] をクリックします。

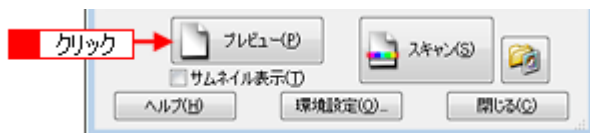

プレビュー結果が表示されます。

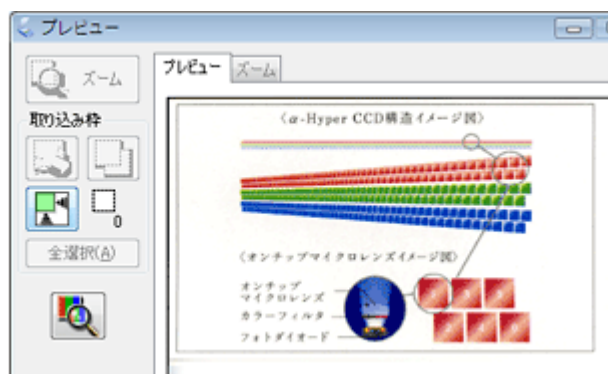

4. [出力サイズ] を選択します。

スキャンした画像をどのくらいの大きさで使うのかを設定してください。
 なお、あまり大きなサイズに設定するとデータの容量が膨大になってしまうので注意してください。
 データ容量はプレビュー画面の左下で確認できます。

⇒ 「お好みのサイズでスキャン ([出力サイズ] 設定)」 47



5. 必要に応じてプレビュー画面上で、スキャンする範囲を指定します。

マウスをドラッグしてスキャンする範囲を調整してください。

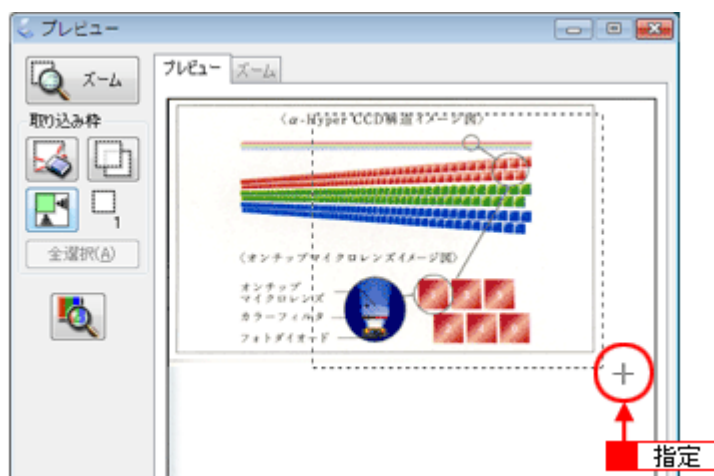

6. 必要に応じて、画質を調整します。

各項目の詳細は EPSON Scan のヘルプをご覧ください。ヘルプの起動方法は以下のページをご覧ください。

⇒ 「EPSON Scan の各項目の説明」 74

< [イメージタイプ] がグレイ / カラースムージングの場合 >



< [イメージタイプ] が [モノクロ] の場合 >

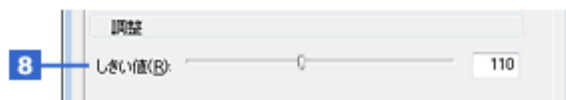

1	[自動露出]	取り込み枠内の露出（明暗）を自動調整します。 自動露出機能を使用すると、ほとんどの画像で適切な露出が得られます。
2	[ヒストグラム調整]	画像の明暗を調整したり、色かぶりを取り除きたいときにクリックします。 ☞ 「明るさとコントラストを調整する 2（ヒストグラム調整）」 120 ☞ 「色かぶりを取り除く（グレイバランス調整）」 106
3	[濃度補正]	画像の濃度のバランスを補正したいときにクリックします。 ☞ 「明るさとコントラストを調整する 3（濃度補正）」 126
4	[イメージ調整]	画像の明るさ / コントラスト / 彩度や、カラーバランスを調整したいときにクリックします。 ☞ 「明るさとコントラストを調整する 1（簡単設定）」 117 ☞ 「色を鮮やかにする（彩度調整）」 101 ☞ 「色合いを変える（カラーバランス調整）」 103
5	[リセット]	上記の設定を調整前に戻したいときにクリックします。
6	アンシャープマスク （[イメージタイプ] が [グ レイ] のみ）	画像をシャープにしたいときにチェックします。 ☞ 「ぼやけた画像をくっきりさせる（アンシャープマスク）」 95
	効果	アンシャープマスクの横にある「+」（Windows） / 「▶」（Mac OS X）をクリックすると表示されます。 アンシャープマスクの強度を、弱 / 中 / 強から選択できます。
7	モアレ除去	印刷物（雑誌、カタログなど）のスキャンで発生するモアレ（網目状の陰影）が目立つときにチェックします。 ☞ 「モアレ（網目状の陰影）を取り除く（モアレ除去）」 86
	印刷線数	モアレ除去の横にある「+」（Windows） / 「▶」（Mac OS X）をクリックすると表示されます。 原稿の種類に合った線数を設定することで、モアレをより目立たなくできます。 ☞ 「プロフェッショナルモードで詳細設定」 87
8	しきい値 （[イメージタイプ] が [モノ クロ] のみ）	文字原稿や図面などで、文字や線がかすれたりつぶれたりするときに調整します。 しきい値とは、画像を白と黒の（2 値）データでスキャンするときの白黒の境を決めるものです。

7. [スキャン] をクリックして、スキャンを実行します。



参考

イラストや図などは JPEG 形式で保存することをお勧めします。
JPEG 形式で保存すると、圧縮率を選択できます。圧縮率が低いほど画質の劣化を目立たせずにファイルサイズを小さくできます。また、JPEG 形式は OS やソフトウェアに依存せずに、画像を取り扱うことができます。
ただし、圧縮率が高いほど画質は劣化します（圧縮前のデータに戻すことはできません）。保存のたびに劣化していくためスキャン後に画像を加工するときは TIFF 形式で保存することをお勧めします。

以上で、イラストや図をスキャンする方法の説明は終了です。

便利なスキャン方法を使おう

必要な部分だけを切り取ってスキャン

必要な部分だけを切り取ってスキャンできます。
ここでは、ホームモードの画面を例に説明しています。

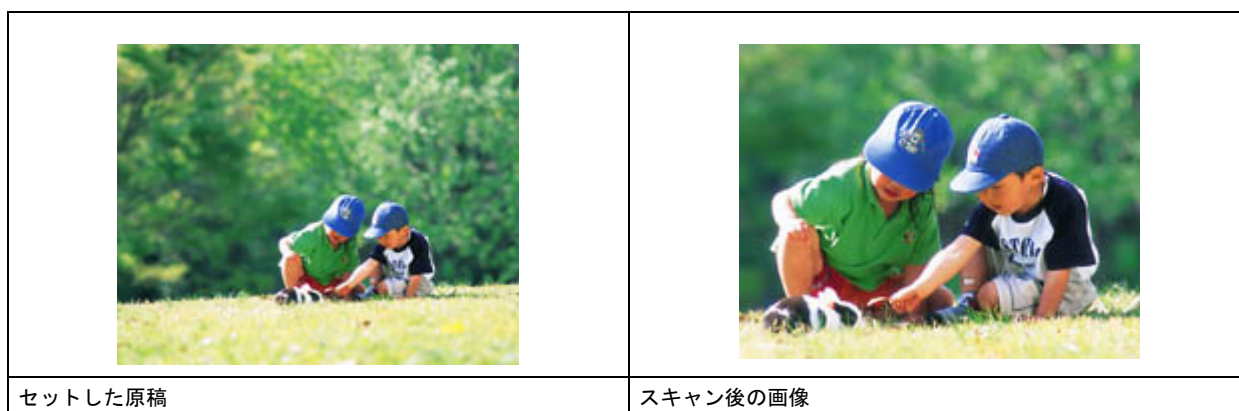

1. EPSON Scan を起動して、[ホームモード] または [プロフェッショナルモード] に切り替えます。

- ☞ 「EPSON Scan を起動」 61
- ☞ 「スキャンモードの切り替え方法と種類」 64

2. 1 各項目を設定して、2 [サムネイル表示] のチェックを外し、[プレビュー] をクリックします。

各項目の詳細は、EPSON Scan のヘルプをご覧ください。ヘルプの起動方法は以下のページをご覧ください。

- ☞ 「EPSON Scan の各項目の説明」 74

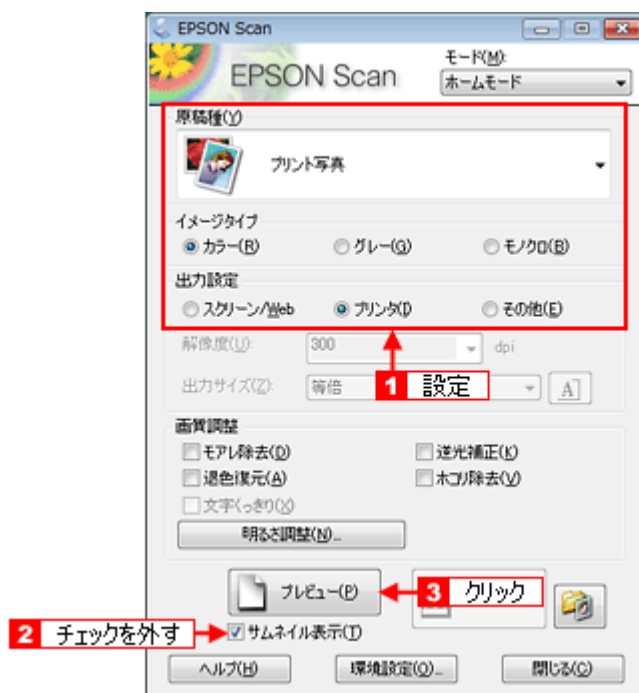

プレビュー結果が表示されます。

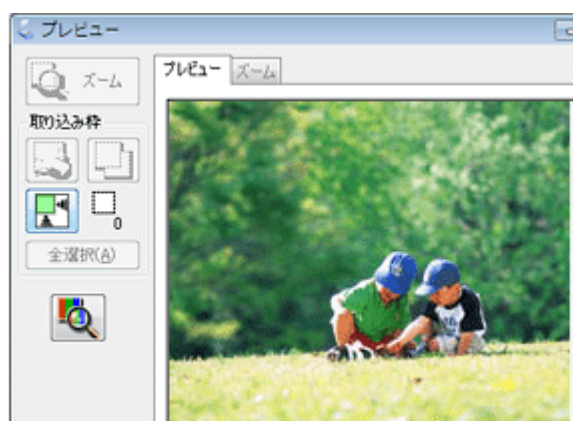

参考

ここでは、「通常表示」のプレビュー画面でスキャン範囲を指定する方法を説明します。なお、「サムネイル表示」でスキャン範囲を指定することもできます。

☞ 「プレビュー表示」71



3. プレビュー画面上で、スキャンする範囲を設定します。

スキャンしたい部分をドラッグして囲んでください。取り込み枠（破線表示）が表示されます。

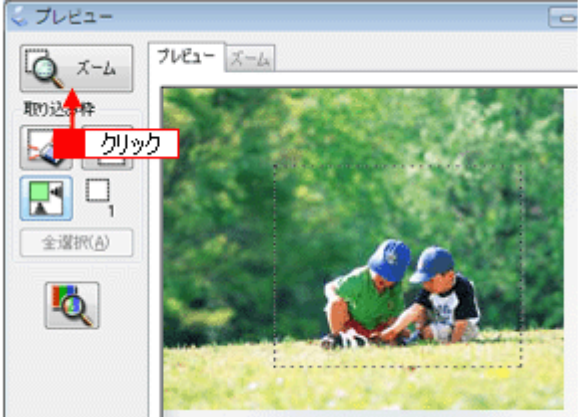

取り込み枠の調整方法

調整内容	手順
取り込み枠を移動したい	<p>カーソルを取り込み枠の中に移動すると手の形になります。カーソルが手の形のまま取り込み枠をドラッグすると移動できます。</p> 
取り込み枠のサイズを変えたい	<p>カーソルを取り込み枠の線上に移動すると矢印の形になります。カーソルが矢印の形のまま取り込み枠をドラッグすると、取り込み枠を拡大/縮小できます。</p> 

<p>画像を拡大して調整したい</p>	<p>取り込み領域が小さいときは、[ズーム] をクリックしてください。再プレビューされ、取り込み枠（破線表示）の中の画像が拡大表示されます。必要に応じて、スキャンする範囲を微調整してください。</p> 
<p>決まった数値で取り込み枠を作りたい</p>	<p>プロフェッショナルモードでは、[原稿サイズ] に任意の数値を入力して、スキャン範囲が指定できます。小さい範囲や正確な大きさを指定するときに便利です。また、取り込み枠の縦横比を固定したままスキャン範囲を調整するには、[Shift] キーを押したまま取り込み枠をドラッグしてください。</p>
<p>[出力サイズ] を指定して取り込み枠を作りたい</p>	<p>[出力サイズ] で画像を使うサイズを設定することでも、取り込み枠が表示できます。この取り込み枠をドラッグすると、縦横比を固定して調整できます。</p>
<p>取り込み枠を複数作りたい</p>	<p>[取込装置] で [原稿台] を選択していると、取り込み枠を複数設定できます。また、 をクリックすると、最初に作成した取り込み枠がコピーできます。なお、作成できる取り込み枠の数は以下の通りです。</p> <ul style="list-style-type: none"> ・通常表示でのプレビュー時：50 個まで ・サムネイル表示でのプレビュー時：1 コマに対して 1 個のみ
<p>取り込み枠の中に別の枠を作りたい</p>	<p>[取込装置] で [原稿台] を選択していると、取り込み枠を複数指定できます。枠の中に別の枠を作りたいときは、枠の外に別の枠を作成してから、枠の中にドラッグして移動してください。</p>



参考

- ・指定した取り込み枠を削除したいときは、プレビュー画面にある  をクリックしてください。
- ・アプリケーションソフトから EPSON Scan を起動したとき、通常表示で複数の取り込み枠を指定してもアプリケーションソフトが複数枚スキャンに対応していないと、最後に選択した領域のみがスキャンされます（サムネイル表示では、取り込み枠は 1 個しか指定できません）。
- ・初期設定では、取り込み枠を作成したり調整すると、取り込み枠内の露出（明暗）が自動調整されます。

4. その他の設定を確認し、[スキャン] をクリックしてスキャンを実行します。



参考

複数の取り込み枠と画質調整について：

- ・以下の項目は、複数の取り込み枠に対して、まとめて同じ設定ができます。プレビュー画面の [全選択] をクリックして取り込み枠をすべて選択してから、設定してください。
 - ・ [イメージタイプ]
 - ・ [解像度]
 - ・ [自動露出]
- ・以下の項目は、まとめて設定することができません。画像の取り込み枠を 1 つずつクリックして選択（選択中の取り込み枠は、破線で表示されます）したまま設定してください。
 - ・ [出力サイズ]
 - ・ [ヒストグラム調整]
 - ・ [濃度補正]
 - ・ [イメージ調整]
 - ・ [カラーパレット調整]

以上で、必要な部分だけを切り取ってスキャンする方法の説明は終了です。

お好みのサイズでスキャン（[出力サイズ] 設定）

画像の用途に合わせて、お好きなサイズでスキャンできます。
ホームモード、プロフェッショナルモードで使用できます。ここでは、プロフェッショナルモードの画面を例に説明しています。



1. EPSON Scan を起動して、[プロフェッショナルモード] に切り替えます。

- ☞ 「EPSON Scan を起動」 61
- ☞ 「スキャンモードの切り替え方法と種類」 64

2. **1** 各項目を設定して、**2** [サムネイル表示] のチェックを外し、**3** [プレビュー] をクリックします。

各項目の詳細は、EPSON Scan のヘルプをご覧ください。ヘルプの起動方法は以下のページをご覧ください。

- ☞ 「EPSON Scan の各項目の説明」 74

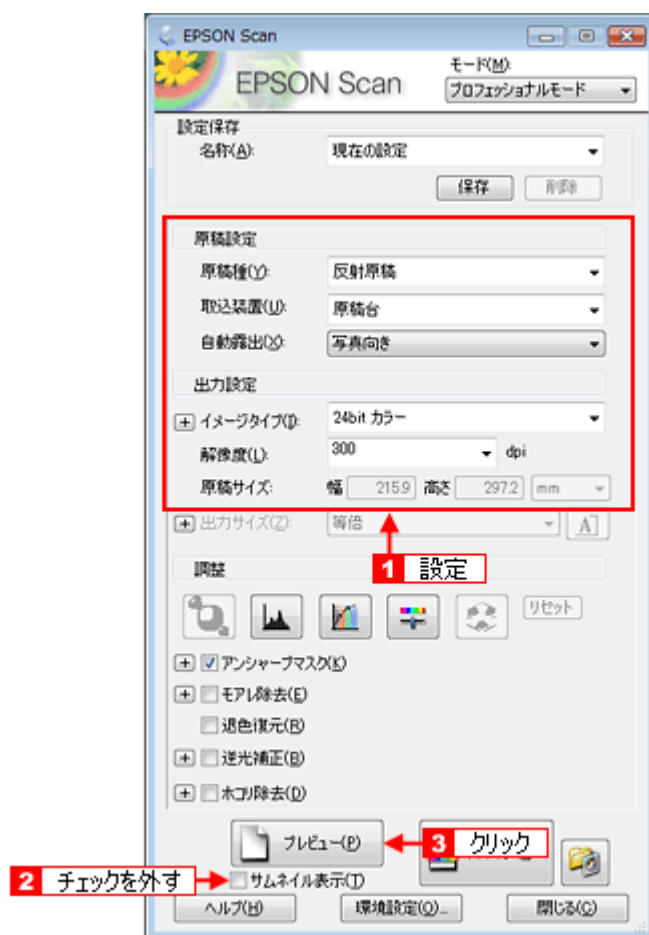

3. 出力サイズを選択します。

スキャン後の画像の大きさを選択してください。
ここで選択したサイズに拡大/縮小されてスキャンされます。
[等倍] 以外を選択すると、プレビュー画面に、選択した出力サイズの縦横比で取り込み枠が作成されます。
また、 をクリックすると、取り込み枠の縦/横の向きを変更できます。



設定	説明
等倍	スキャンする原稿とスキャン後の画像の大きさを同じにするときに選択します。
サムネイル	画像をインデックスとして保存するときなどに選択します。
画面	パソコン画面の壁紙や、デスクトップピクチャのサイズで保存するときなどに選択します。
L判～A3	定型サイズで保存するときを選択します。
ユーザー定義サイズ	希望するサイズがリストにないときは、リストから「ユーザー定義サイズ」を選択します。 [出力サイズ] 画面が表示されますので、サイズを設定し、[保存] をクリックしてください。

4. プレビュー画面上で取り込み枠をドラッグして拡大し、画像全体を囲みます。

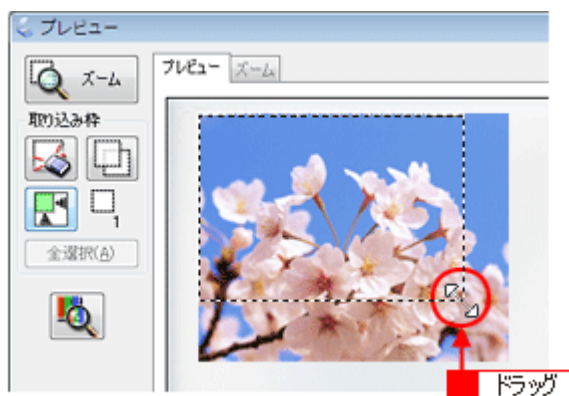
**参考**

- 取り込み枠を拡大 / 縮小しても縦横比は変わりません。[出力サイズ] で選択したサイズに収まるように、倍率が自動設定されます。
- プレビュー画面の左下に取り込み枠のサイズ (mm またはインチ) とスキャン後の画像のサイズ (ピクセル)、データ容量が連動して表示されます。出力サイズを設定する際の目安としてご覧ください。
なお、[出力サイズ] をあまり大きなサイズに設定すると、データ容量が膨大になってしまうので注意してください。

5. その他の設定を確認して、スキャンを実行します。

指定したサイズで画像がスキャンされます。

以上で、お好みのサイズでスキャンする手順の説明は終了です。

原稿台より大きい原稿をスキャン

ポスターなど大きい原稿をスキャンして、好みのサイズに加工してみませんか？
 スキャナの手元の原稿台より大きい原稿をスキャンする方法として、ここでは原稿を分割してスキャンし、市販のフォトレタッチソフト「Adobe Photoshop Elements 5.0」を使って合成する方法を説明します。



参考

- スキャンする原稿は、パンフレットやポスターなどの一枚紙の原稿を使用してください。雑誌などの製本物は、分けてスキャンするときに角度がずれてしまいやすいので、うまくスキャンできません。
- ここで説明している内容は、仕様として保証するものではありません。分割してスキャンし、貼り合わせた画像の明るさや色合い、角度などは完全に一致しないことがあります。

分割してスキャン

ステップ1 原稿の半分をスキャン

1. 原稿の約半分を原稿台にセットします。

原稿台の端と原稿の辺を合わせてセットしてください。
 原稿セットの方法は、『操作ガイド』（紙マニュアル）をご覧ください。
 ⇨ 『操作ガイド』

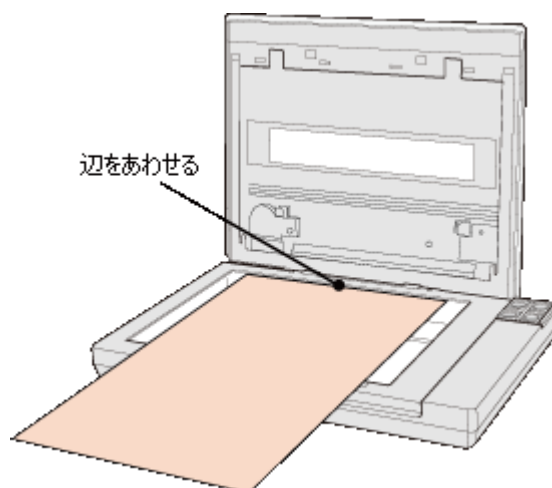

2. Adobe Photoshop Elements で EPSON Scan を起動して、[プロフェッショナルモード] に切り替えます。

- ☞ 「アプリケーションソフト上で EPSON Scan を起動」 62
- ☞ 「スキャンモードの切り替え方法と種類」 64

3. [環境設定] 画面－[カラー] 画面－[常に自動露出を実行] のチェックを外し、[OK] をクリックします。

ここにチェックが付いていると、自動露出調整が行われるため、合成する2つの画像の画質が合わなくなってしまう。

4. **1** 各項目を設定して、**2** [プレビュー] をクリックします。

各項目の詳細は、EPSON Scan のヘルプをご覧ください。ヘルプの起動方法は以下のページをご覧ください。

- ☞ 「EPSON Scan の各項目の説明」 74

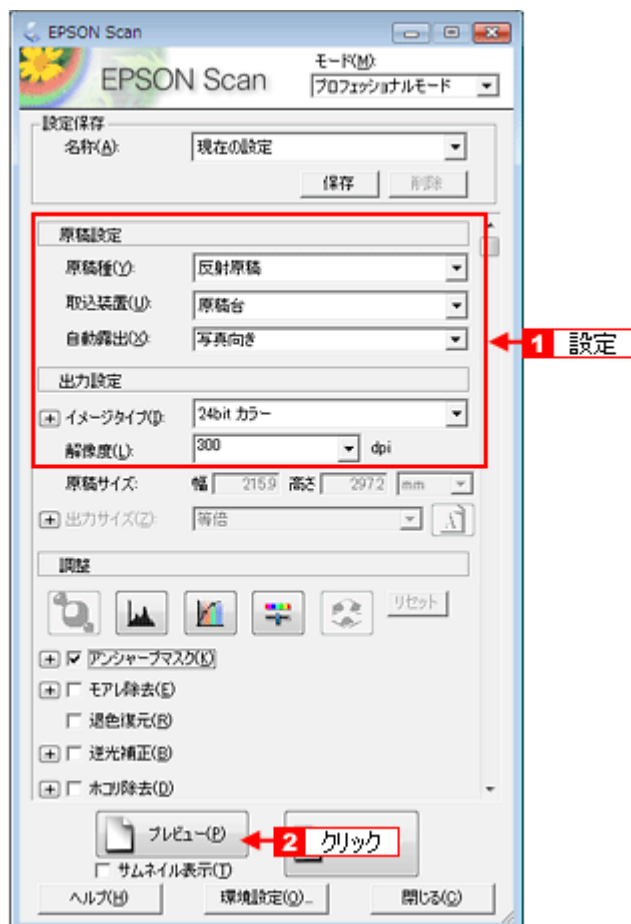

5. スキャン範囲を指定せずに全面をスキャンするか、スキャン範囲を指定するときは少し大きめに指定します。

スキャン後、合成するときに選択したい部分を切り抜きます。

6. 必要に応じて、画質を調整します。

各項目の詳細は EPSON Scan のヘルプをご覧ください。ヘルプの起動方法は以下のページをご覧ください。

☞ 「EPSON Scan の各項目の説明」 74

7. 設定を保存します。

[保存] をクリックすると、自動的に名称が付けられ、イメージタイプ、解像度、取り込み枠、画質調整などすべての設定が保存されます。

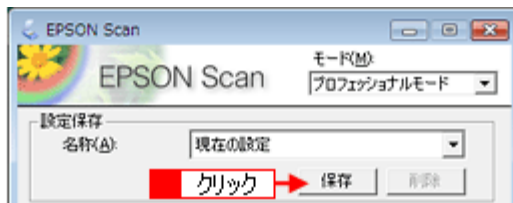

参考

原稿半分のスキャン時の設定（取り込み枠、イメージタイプ、解像度、画質などすべての設定）を保存し、残り半分の原稿も保存した設定でスキャンすることによって、スキャン時の画質を一致させることができます。

8. [スキャン] をクリックします。

スキャンが始まり、画像が新規ファイルとして表示されます。

以上で、原稿の約半分はスキャン終了です。次に残りの半分の原稿をスキャンします。

ステップ2 残りの半分のスキャン

1. 原稿をセットし直します。

残りの約半分を原稿台にセットしてください。

このとき、すでにスキャンした画像の部分を少し含めてセットすると、貼り合わせやすくなります。

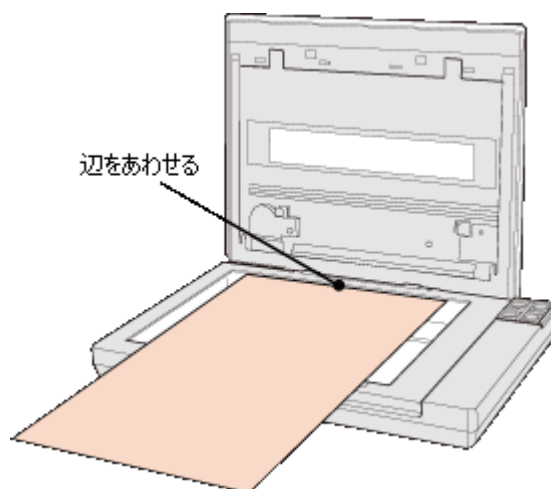

2. [プレビュー] をクリックします。

すでにスキャンした画像と同じ手順でプレビューしてください。

3. [設定保存] の名称リストで、先ほど保存した名称を選択します。

同じ設定でスキャンすることによって、スキャン時の画質を一致させることができます。
この後、画質調整はしないでください。先にスキャンした約半分の画質と合わなくなってしまいます。

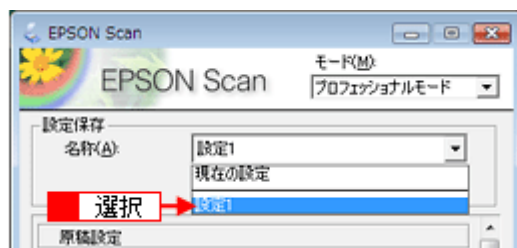

4. [スキャン] をクリックします。

スキャンが始まり、画像が新規ファイルとして表示されます。

5. EPSON Scan を終了します。

以上で、原稿のスキャンは終了です。次にアプリケーションソフトで2つの画像を合成しましょう。

スキャンした画像を合成

1. キャンバスサイズを指定する画面を開きます。

1 スキャンした画像のどちらかの画像をクリックして、**2** [イメージ] **3** [サイズ変更] **4** [キャンバスサイズ] の順にクリックしてください。

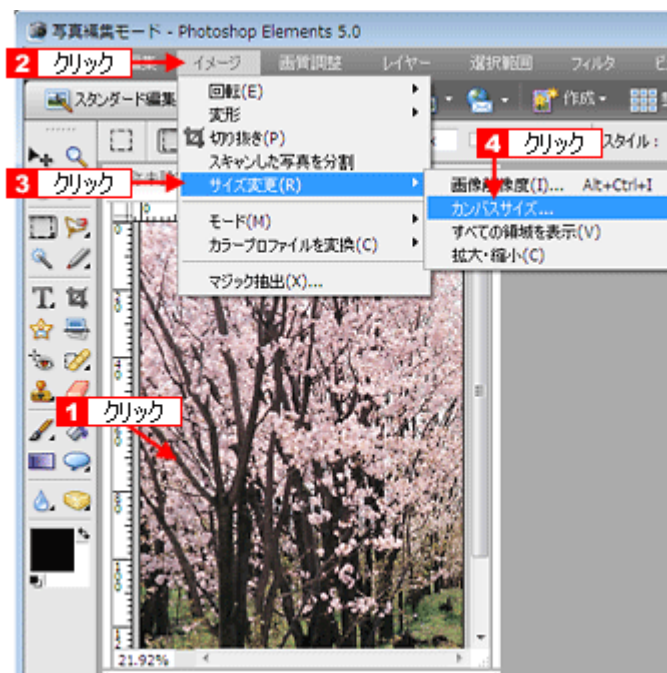

2. キャンバスサイズを指定します。

1 画像を横に追加するときは幅の値を、画像を縦に追加するときは高さを、約2倍以上に指定して **2** 基準位置を選択し **3** [OK] をクリックしてください。

基準位置は、キャンバスサイズを広げたときに、現在の画像をどの位置に配置するかを決めるものです。
例えば、現在の画像を右側に配置して左側に画像を貼り付けたいときは、下図のように設定してください。

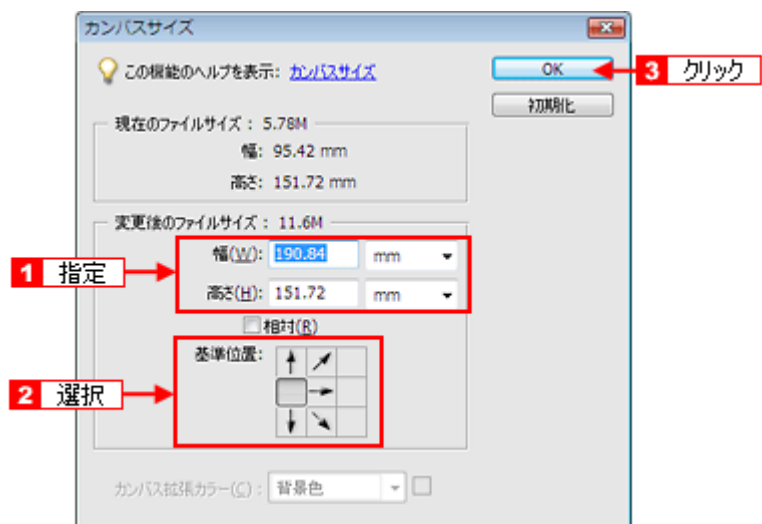

3. 画像を貼り合わせます。

1 移動ツールをクリックして、**2** キャンバスサイズを広げた画像にもう片方の画像をドラッグしてください。貼り合わせた後は移動ツールで微調整してください。

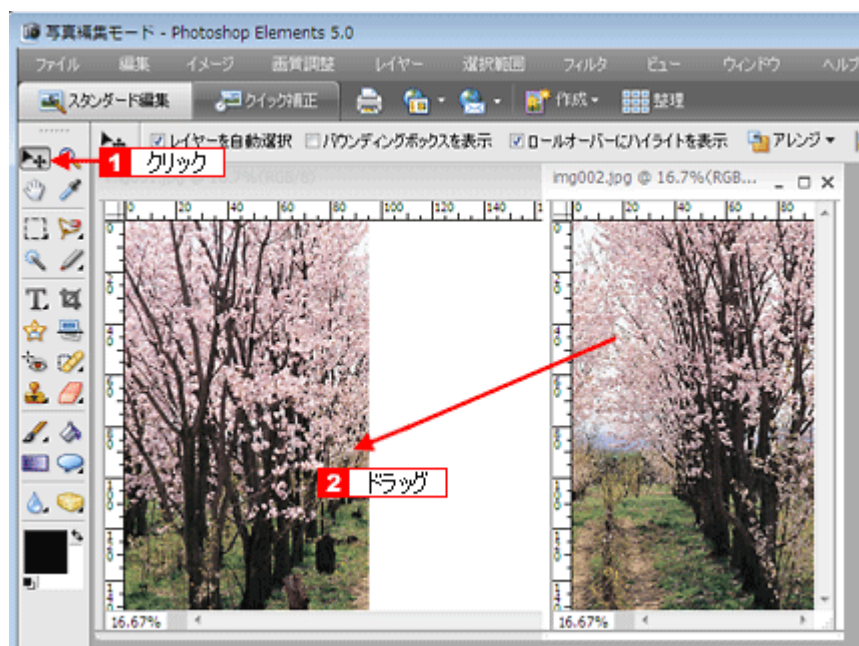

この後は、画像を統合して、必要な部分を切り抜いて保存してください。詳細はアプリケーションソフトの取扱説明書をご覧ください。



貼り合わせた画像

以上で、原稿台より大きい原稿をスキャンする手順の説明は終了です。

スキャナドライバについて

スキャナドライバ「EPSON Scan」とは？

スキャナを使うためには、スキャナドライバ「EPSON Scan」というソフトウェアをパソコンにインストールする（組み込む）必要があります。

スキャンデータの配達屋さん

EPSON Scan は、スキャナから受け取った画像データをパソコンに送ります。EPSON Scan がインストールされていないと、配達屋が不在になりスキャンできません。EPSON Scan は必ずインストールしてください。EPSON Scan は TWAIN 規格（スキャナを制御するソフトウェアからアプリケーションソフトに画像を受け渡すためのやり取りを定義した標準規格）に対応しています。

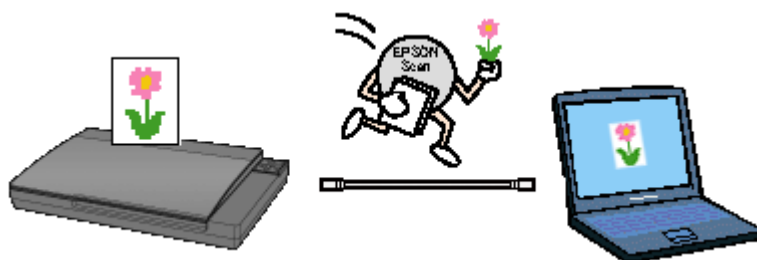

スキャン条件の受付屋さん

EPSON Scan の設定画面では、スキャンサイズやスキャン品質などの詳しいスキャン条件が設定できます。

全自動モード



プロフェッショナルモード

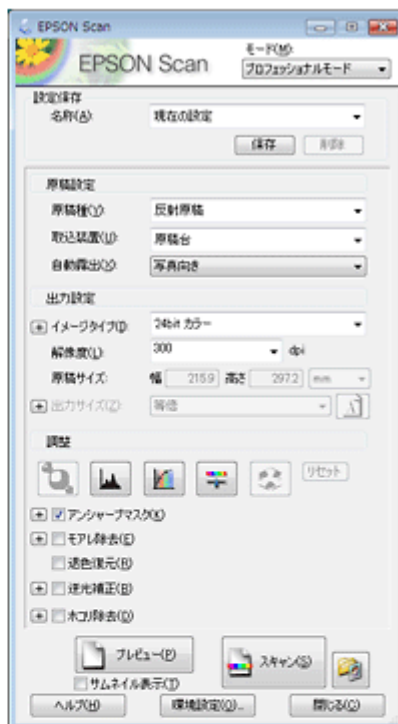

ホームモード



便利な機能がたくさん

EPSON Scanには「明るさやコントラストを調整する機能」、「画像のゴミやホコリを取り除く機能」、「色あせた写真の色を復元する機能」などの便利な機能がたくさん搭載されています。いろいろな改良が加えられた最新の EPSON Scan を使用することで、より快適にスキャンできるようになることもあります。

⇒ 「EPSON Scan のバージョンアップ」 85

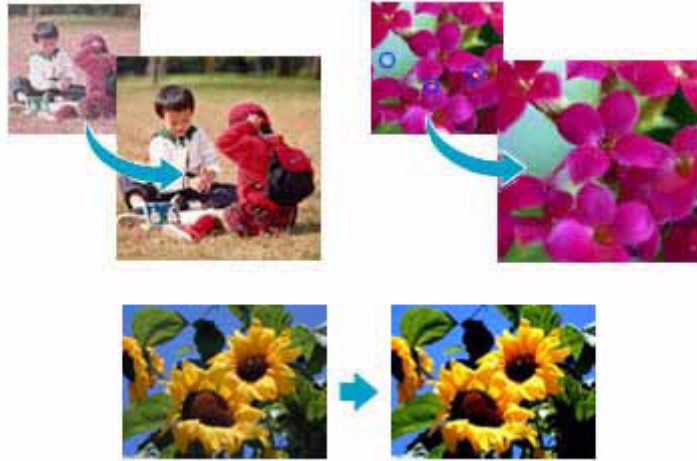

EPSON Scan の主な機能

EPSON Scan には以下のような機能があります。

また、いろいろな改良が加えられた最新の EPSON Scan を使用することで、より快適にスキャンできるようになることもあります。

☞ 「EPSON Scan のバージョンアップ」 85

明るさやコントラストを調整する機能

明るさとコントラスト（明暗の差）を調整することによって、スキャンした写真（画像）がよりきれいになります。

明るさは、スキャンする画像が明るすぎたり暗すぎたときに調整します。

コントラストは、明暗をはっきりさせたり、逆に明暗の差を少なくするときに調整します。

☞ 「明るさとコントラストを調整する 1（簡単設定）」 117

明るさを調整した画像例	
	
使用前	使用后

コントラストを調整した画像例	
	
使用前	使用后

ゴミを取り除く機能

画像上のホコリを取り除いて画像をスキャンします。

☞ 「ゴミを取り除く（ホコリ除去）」 90

ホコリ除去機能使用時の画像例

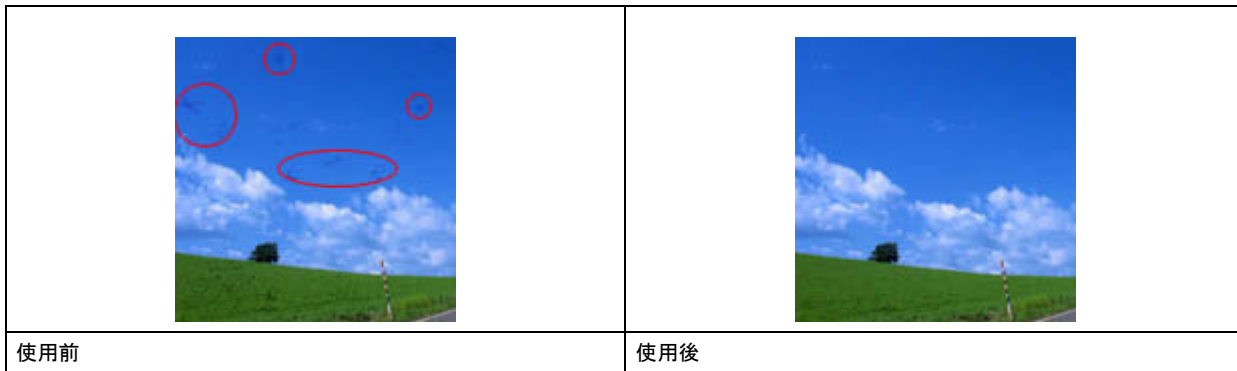

色あせた写真の色を復元する機能

色あせてしまったり、変色した古い写真の色合いを、取り戻すことができます。

⇒ 「色あせた写真の色を復元する（退色復元）」 99



起動方法

EPSON Scan の起動方法は、以下の 2 つがあります。

EPSON Scan を起動

アプリケーションソフトを起動せずに、EPSON Scan だけを起動して画像がスキャンできます。

起動方法

デスクトップ上の [EPSON Scan] アイコンをダブルクリックします。

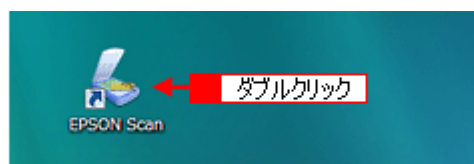

参考

[EPSON Scan] アイコンがないときは、**1** [スタート] **2** [すべてのプログラム] (または [プログラム]) **3** [EPSON] **4** [EPSON Scan] **5** [EPSON Scan] の順にクリックしてください。



Mac OS X の場合

ハードディスクー [アプリケーション] フォルダー [EPSON Scan] アイコンの順にダブルクリックします。

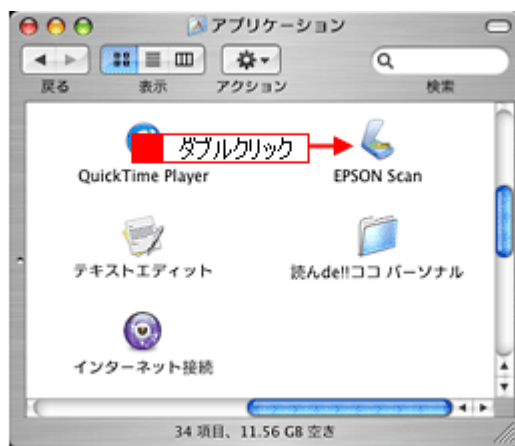

アプリケーションソフト上で EPSON Scan を起動

ここでは、市販の TWAIN 対応アプリケーションソフト「Adobe Photoshop Elements」を使って、EPSON Scan を起動する方法を説明します。画面は Windows の場合です。



参考

ここでは、写真編集モードでの手順を説明しています。Adobe Photoshop Elements の詳細は Adobe Photoshop Elements のヘルプをご覧ください。

1. Adobe Photoshop Elements を起動します。
2. **1** [ファイル] **2** [読み込み] **3** [お使いのスキャナ名] の順にクリックします。

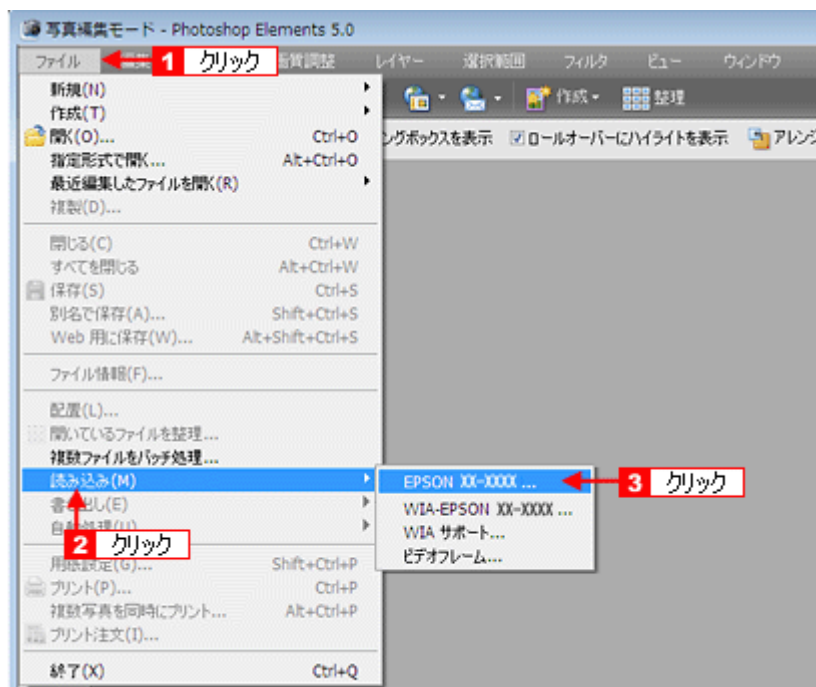

3. EPSON Scan が起動し、全自動モードの待機画面が表示されます。

モードの特徴や切り替え方法は、以下のページをご覧ください。

☞ 「スキャンモードの切り替え方法と種類」 64



参考

- Adobe Photoshop や Paint Shop Pro など、一般の TWAIN 対応アプリケーションソフトからも EPSON Scan を起動できます。一般的には、[ファイル] メニューの [読み込み] や [インポート] でスキャナ名を選択するか、[TWAIN 対応機器の選択] でスキャナ名を選択後、[TWAIN 対応機器からの入力] を選択してください。[WIA - (お使いのスキャナ名)] (スキャナ名に WIA が付いているもの) は選択しないでください。
- TWAIN 対応アプリケーションソフトでスキャンするときは、EPSON Scan の保存ファイルの設定には対応していません。アプリケーションソフトでファイルを保存してください。

スキャンモードの切り替え方法と種類

スキャンモードの切り替え方法

画面右上の「モード」で使用したいスキャンモードに切り替えます。

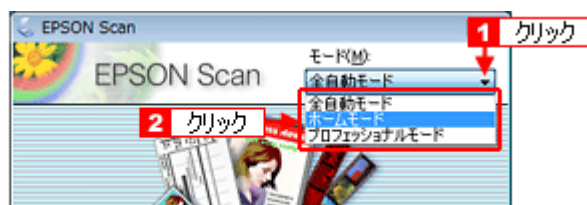

スキャンモードの種類

各モードの特徴は以下の通りです。

全自動モード

原稿の種類を自動判別して、原稿に最適な設定でスキャンできます。簡単にスキャンしたいときや、スキャナを初めて使用するときにお勧めです。原稿によっては、正常にスキャンできないことがあります。思った通りの結果でスキャンされないときは、ホームモードまたはプロフェッショナルモードでスキャンしてください。



ホームモード

シンプルな操作画面で、原稿の種類や出力サイズなど基本的な設定をしてスキャンする、初心者の方にもお勧めのモードです。



プロフェッショナルモード

高度な画質調整をすることができます。出版用途での利用や、他のモードより詳細な設定をしてスキャンしたいときにお使いください。

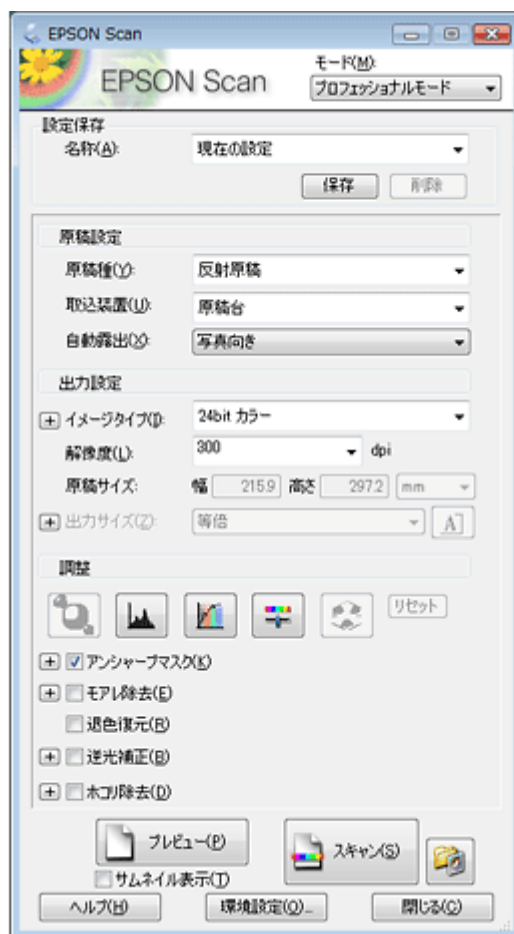

全自動モードの設定内容とオプションの設定

全自動モードは、原稿の種類を自動判別して、原稿に最適な設定でスキャンします。
ここでは、全自動モードの設定内容と、全自動モードのオプション設定を説明します。

全自動モードでの設定内容

原稿タイプの認識結果によって、以下の設定でスキャンされます。

カラー写真またはフィルムと認識された場合

設定項目	設定内容
複数枚スキャン	有効
傾き補正	有効
写真/フィルムの自動回転	On
アンシャープマスク	On
イメージタイプ	24bit カラー
品質	画質優先
モアレ除去	Off
カラースムージング	Off
自動露出タイプ	写真
モノクロオプション	—
出力解像度	300dpi

白黒写真と認識された場合

設定項目	設定内容
複数枚スキャン	有効
傾き補正	有効
写真/フィルムの自動回転	On
アンシャープマスク	On
イメージタイプ	8bit グレー
品質	画質優先
モアレ除去	Off
カラースムージング	—
自動露出タイプ	写真
モノクロオプション	—
出力解像度	300dpi

カラー書類と認識された場合

設定項目	設定内容
------	------

複数枚スキャン	1枚のみ
傾き補正	なし
写真/フィルムの自動回転	Off
アンシャープマスク	On
イメージタイプ	24bit カラー
品質	画質優先
モアレ除去	Off
カラースムージング	Off
自動露出タイプ	書類
モノクロオプション	—
出力解像度	300dpi

白黒書類と認識された場合

設定項目	設定内容
複数枚スキャン	1枚のみ
傾き補正	なし
写真/フィルムの自動回転	Off
アンシャープマスク	On
イメージタイプ	8bit グレー
品質	画質優先
モアレ除去	Off
カラースムージング	—
自動露出タイプ	書類
モノクロオプション	—
出力解像度	300dpi

全自動モードのオプションの設定

全自動モードの以下の項目を、あらかじめ設定しておくことができます。

設定項目	設定内容
全自動モードで用いる原稿種	[プリント写真/書類] (雑誌やプリントされた写真などの原稿) か [フィルム] のどちらかを選択します。 原稿種をあらかじめ指定しておく、自動判別するまでの時間を短縮できます。ただし、指定していない原稿がセットされたときは、正しく認識されません。
解像度	解像度を設定できます。 [プリント写真/書類] (雑誌やプリントされた写真などの原稿) と [フィルム] それぞれ別に設定できます。
ホコリ除去	画像上のホコリを軽減できます。
退色復元	色あせてしまったり、変色した古い写真やフィルムの色合いを、元の色に戻すことができます。
写真/フィルムの自動回転	上下左右逆にセットした写真や、各コマの向きが異なるフィルムをスキャンするときに、写真/フィルムの向きを判別して、自動的に正しい向きに回転してスキャンします。フィルムを上下逆にセットしたときは自動回転されません。
保存ファイルの設定	スキャンした画像の保存に関する設定をします。EPSON Scan 単独起動時のみ表示されます。

1. EPSON Scan を起動し、全自動モードを選択します。

- ☞ 「EPSON Scan を起動」 61
- ☞ 「スキャンモードの切り替え方法と種類」 64

2. [オプション] をクリックします。



3. 各項目の設定を変更します。

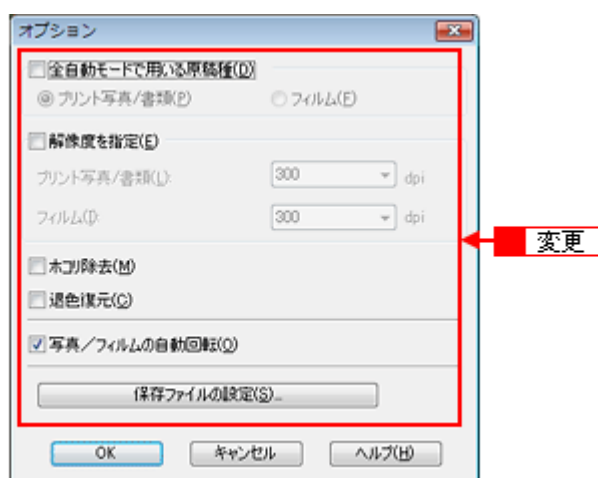

4. [OK] をクリックします。

以上で、全自動モードのオプションの設定は終了です。

プロフェッショナルモードの設定を保存

プロフェッショナルモードでは、取り込み枠や出力設定、画質調整などの設定が保存できます。例えば、次のような使い方ができます。

取り込み枠の再利用	取り込み枠の位置をすべて保存できるので、写真や名刺などをスキャンするときに、常に同じ位置 / 同じ向きにセットすれば、取り込み枠を毎回作成する必要がありません。
出力サイズの再利用	壁紙またはデスクトップピクチャ用、A4 印刷用などの設定を保存しておけば、出力サイズを毎回設定する必要がありません（取り込み枠を微調整するだけです）。

設定を保存する

1. EPSON Scan を起動して、[プロフェッショナルモード] に切り替えます。

- ☞ 「EPSON Scan を起動」 61
- ☞ 「スキャンモードの切り替え方法と種類」 64

2. [原稿種]、[イメージタイプ]、[出力設定] を設定します。

3. 原稿をプレビューし、取り込み枠の設定や画質調整などを行います。

4. [保存] をクリックします。

自動的に名称が付けられ、イメージタイプ、解像度、取り込み枠、画質調整などすべての設定が保存されます。

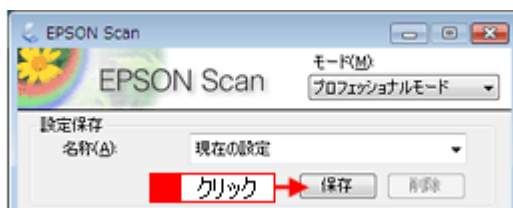

参考

- 設定は 30 個まで保存できます。
- 設定を削除したいときは、**1** 削除したい設定保存名をリストから選択して、**2** [削除] をクリックします。

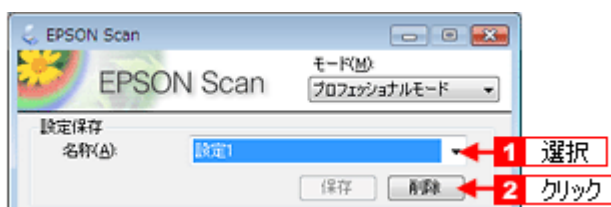

以上で、設定を保存する方法の説明は終了です。

保存した設定を利用してスキャンする

保存したスキャン設定を利用して画像をスキャンします。

1. EPSON Scan を起動して、[プロフェッショナルモード] に切り替えます。

- ☞ 「EPSON Scan を起動」 61
- ☞ 「スキャンモードの切り替え方法と種類」 64

2. 保存した設定名称を選択します。

EPSON Scan の各種設定が、保存されている設定に変わります。

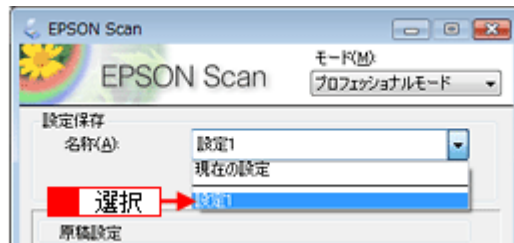
**3. [スキャン] をクリックして、スキャンを実行します。**

以上で、保存した設定を利用してスキャンする方法の説明は終了です。

プレビュー表示

プレビューは、画像を低解像度でスキャンし、取り込み枠の設定や各種の画質調整の結果を表示する機能です。画像がどのようにスキャンされるかを、リアルタイムで確認できます。また、プレビュー後にプレビュー画面でスキャンする範囲を指定すれば、例えば雑誌のページから写真の部分だけスキャンできます。プレビューの表示方法は、2種類あります。

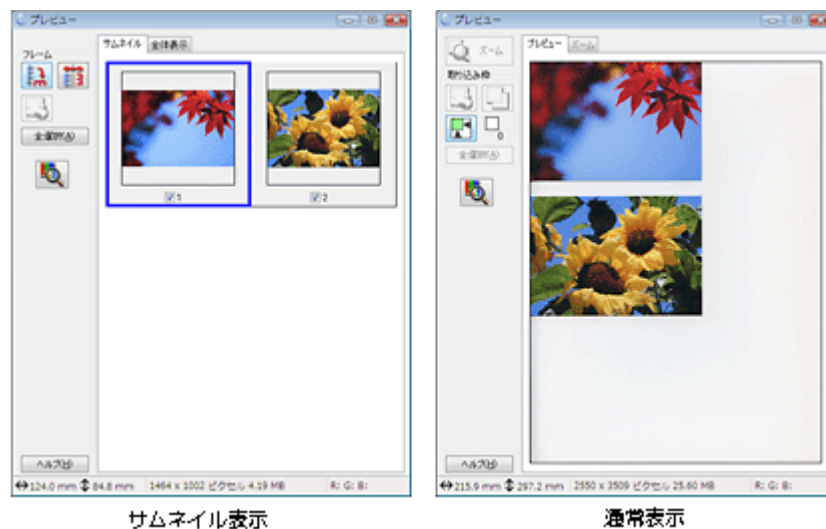

参考

- サムネイル表示と通常表示は、EPSON Scan の [プレビュー] の下にある [サムネイル表示] をチェックする、またはチェックを外すことで切り替えることができます。
- 作成できる取り込み枠の数は、通常表示の場合は50個まで、サムネイル表示の場合は1コマに対して1個のみです。
- プレビュー画面のサイズや向きを変更するには、EPSON Scan の [環境設定] をクリックして、[プレビュー] タブをクリックし、[プレビューウィンドウサイズ] と [プレビュー画像の横長表示] の設定を変更します。
- [環境設定] 画面の [カラー] 画面で [常に自動露出を実行] がチェックされているときにプレビューすると、露出 (明暗) が自動調整されます。



サムネイルプレビュー

[サムネイル表示] をチェックしてプレビューすると、原稿を自動認識してそれぞれをコマとして切り出してプレビューします。複数枚の写真を設定したとき、1つの原稿の中に複数の画像があるときに便利です。また、雑誌 / 写真の傾きを自動的に補正し、写真の上下左右の向きを判別して、自動的に正しい向きに回転してスキャンします。なお、サムネイルプレビューは通常プレビューに比べて時間がかかります。





ホームモードで [原稿種] を [雑誌]、[新聞]、[文字 / 線画] に設定したときは、サムネイルプレビューは使用できません。



**参考**

- サムネイルプレビュー時は、原稿や条件によって、最適なスキャン結果が得られないことがあります。思った通りの結果でスキャンされないときは、[サムネイル表示]のチェックを外してスキャンしてください。
- 写真をサムネイルプレビューしたときに、意図しない向きで表示された場合は、以下のページをご覧くださいか、プレビュー画面の  ボタンをクリックして正しい向きに直してください。
 「サムネイルプレビューでのトラブル」 152

プレビュー画面のボタン

ボタン	説明
	サムネイルを時計回りに 90 度回転して表示します。縦長の原稿を横向きにセットしたときなどに、上下の向きを正しくすることができます。回転したときは、スキャンした画像も同様に回転されます。
	サムネイルの左右を反転して表示します。鏡像反転したときは、鏡像反転していることを示すために、サムネイルの下にアイコンが表示されます。
	選択している（破線表示の）取り込み枠を消去します。
[全選択]	すべてのコマを選択します。すべてのコマに対して同じ画像調整をしたり、回転 / 反転させるときに便利です。
	[デンストメータ] 画面を表示します。プレビュー画像上の画素情報（RGB 値や輝度値）を確認できます。

通常プレビュー

[サムネイル表示]のチェックを外してプレビューすると、スキャンできる領域全体をプレビューします。プレビュー後、スキャンする範囲を複数指定して、まとめてスキャンできます。







**参考**

以下の原稿種の選択時に、プレビューはサムネイルプレビューと通常プレビューのどちらかが選択できます。

- ホームモード使用時
[原稿種]で[プリント写真]を選択した場合。
- プロフェッショナルモード使用時
[原稿種]で[反射原稿]を選択し、[取込装置]で[原稿台]を選択した場合。
[原稿種]で[フィルム]を選択した場合。

上記以外の原稿種の選択時は、通常プレビューのみとなります。

プレビュー画面のボタン

ボタン	説明
 ズーム	原稿を再プレビューし、選択している（破線表示の）取り込み枠をズーム表示します。スキャンする領域が小さいときにお使いください。 ズーム表示すると、取り込み枠内の露出（画像の明暗）が自動調整されます。
	選択している（破線表示の）取り込み枠を消去します。
	選択している（破線表示の）取り込み枠をコピーします。50個までコピーできます。
	原稿の全領域を自動選択します。 原稿カバーの裏側が汚れていると、汚れている部分が領域に含まれる可能性がありますのでご注意ください。 原稿に複数の画像があるときは、スキャンしたい画像より少し大きめの範囲をマウスでドラッグして選択してから、  をクリックします。そうすることにより目的の領域をより簡単に選択できます。 自動選択機能は [取込装置] で [原稿台]、[原稿種] で [反射原稿] を選択したときのみ使用できます。 原稿や条件によっては、上手く検出できないときがあります。検出できないときは、通常プレビュー後、手動で取り込み枠を選択してください。
	作成した取り込み枠の総数が表示されます。
[全選択]	作成したすべての取り込み枠を選択します。選択した取り込み枠は破線表示されます。 すべての取り込み枠内の画像に対して同じ調整をするときに便利です。
	[デンスリトメータ] 画面を表示します。プレビュー画像上の画素情報（RGB 値や輝度値）を確認できます。

EPSON Scan の各項目の説明

EPSON Scan の各画面、各項目の説明は EPSON Scan のヘルプをご覧ください。
EPSON Scan のヘルプは、画面上の [ヘルプ] をクリックすると表示されます。



EPSON Scan のシステム条件

EPSON Scan を使用するために必要なハードウェアおよびシステム条件は次の通りです。お使いの OS のシステム条件が EPSON Scan より高いときは、OS のシステム条件に従ってください。

Windows

オペレーティングシステム	Windows 2000 Professional/Windows XP/Windows Vista
CPU	Pentiumまたは互換プロセッサ233MHz以上 (Pentium IIIまたは互換プロセッサ500MHz以上推奨)
主記憶メモリ	128MB 以上 (512MB 推奨)、Windows XP Professional x64 Edition/Windows Vista をお使いの場合は 512MB 以上
ハードディスク空き容量	インストール時：35MB 実行時：50MB (1GB 推奨) スキャンを行う画像データによって、さらに多くの空き容量が必要となります。
ディスプレイ	Super VGA (800×600) 以上のフルカラー高解像度ビデオアダプタおよびディスプレイ (XGA (1024×768) 以上推奨)



参考

- Windows Vista でインストールするときは、「コンピュータの管理者」アカウント (管理者権限のあるユーザー) でログインしてください。なお、管理者のパスワードまたは確認を求められる場合があります。パスワードが求められた場合は、パスワードを入力して操作を続行してください。
- Windows XP でインストールするときは、「コンピュータの管理者」アカウントのユーザーでログインしてください。「制限」アカウントのユーザーではインストールできません。なお、Windows XP をインストールしたときのユーザーは、「コンピュータの管理者」アカウントになっています。
- Windows 2000 でインストールするときは、管理者権限のあるユーザー (Administrators グループに属するユーザー) でログインしてください。
- Windows XP Professional x64 Edition/Windows Vista (64bit) ではマルチスレッド処理に対応した TWAIN 対応アプリケーションソフトでは使用することはできません。詳細は各アプリケーションソフトメーカーへお問い合わせください。

Mac OS X

システムソフトウェア	Mac OS X v10.3.9 ~ v10.5.x (USB インターフェイスを標準装備している機種)
CPU	PowerPC G3 以上 (PowerPC G4 500MHz 以上推奨) または Intel 社製プロセッサ
メモリ空き容量	128MB 以上 (512MB 推奨)
ハードディスク空き容量	インストール時：40MB 実行時：50MB (1GB 推奨) スキャンを行う画像データによって、さらに多くの空き容量が必要となります。
ディスプレイ	画面解像度 800×600 以上のフルカラーディスプレイ (1024×768 以上推奨)



参考

- Mac OS X v10.3 以降では、複数のユーザーが同時に 1 台のパソコンにログインできます (ファストユーザスイッチまたはファストユーザスイッチ機能)。EPSON Scan はファストユーザスイッチ (ファストユーザスイッチ) 機能には対応しておりませんので、インストールおよび使用時にはファストユーザスイッチ (ファストユーザスイッチ) 機能をオフにしてください。また、ソフトウェアをインストールするときは、コンピュータの管理者だけがログインした状態で行ってください。
- Classic 環境での動作はサポートしておりません。

- Mac OS X の UNIX ファイルシステム（UFS 形式）はサポートしていません。他のドライブでお使いください。

EPSON Scan の削除（アンインストール）

Windows Vista での削除方法

Windows Vista での標準的な方法で EPSON Scan を削除する手順を説明します。



参考

- Windows Vista で削除するときは、「コンピュータの管理者」アカウント（管理者権限のあるユーザー）でログインしてください。なお、管理者のパスワードまたは確認を求められる場合があります。パスワードが求められた場合は、パスワードを入力して操作を続行してください。
- ソフトウェア CD-ROM を使って EPSON Scan をインストールすると、「EPSON Scan OCR コンポーネント」、「EPSON Scan PDF 機能拡張」も一緒にインストールされます。削除したい場合は、EPSON Scan と同様の手順で削除できます。

1. スキャナの電源をオフにして、USB ケーブルを取り外します。
2. 起動しているアプリケーションソフトをすべて終了します。
3. **1** [スタート] **2** [コントロールパネル] の順にクリックします。



4. [プログラム] の [プログラムのアンインストール] をクリックします。



5. **1** [EPSON Scan] を選択して、**2** [アンインストールと変更] をクリックします。

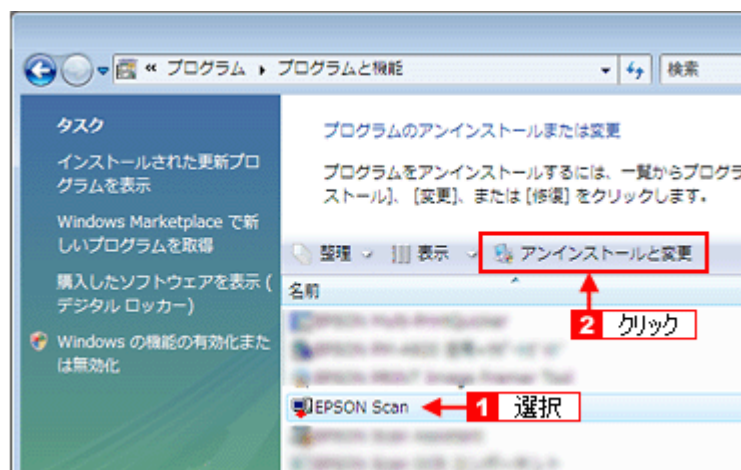

6. 以下の画面が表示されたら、[続行] をクリックします。

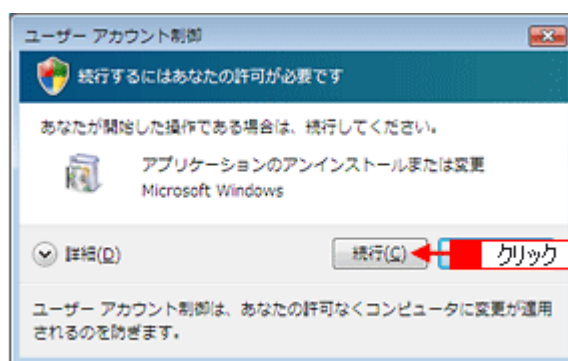

7. この後は、画面の指示に従ってください。

削除を確認するメッセージが表示されたら、[はい] をクリックしてください。

以上で、ソフトウェアの削除は終了です。



参考

続けて再インストールするときは、パソコンを再起動してください。

Windows XP での削除方法

Windows XP での標準的な方法で EPSON Scan を削除する手順を説明します。



参考

- Windows XP で削除するときは、「コンピュータの管理者」アカウント（管理者権限のあるユーザー）でログインしてください。
- ソフトウェア CD-ROM を使って EPSON Scan をインストールすると、「EPSON Scan OCR コンポーネント」、「EPSON Scan PDF 機能拡張」も一緒にインストールされます。削除したい場合は、EPSON Scan と同様の手順で削除できます。

1. スキャナの電源をオフにして、USB ケーブルを取り外します。
2. 起動しているアプリケーションソフトをすべて終了します。
3. **1** [スタート] **2** [コントロールパネル] の順にクリックします。



4. [プログラムの追加と削除] アイコンをクリックします。

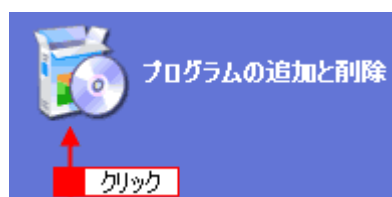

5. **1** [プログラムの変更と削除] をクリックして、**2** [EPSON Scan] を選択し、**3** [変更と削除] をクリックします。

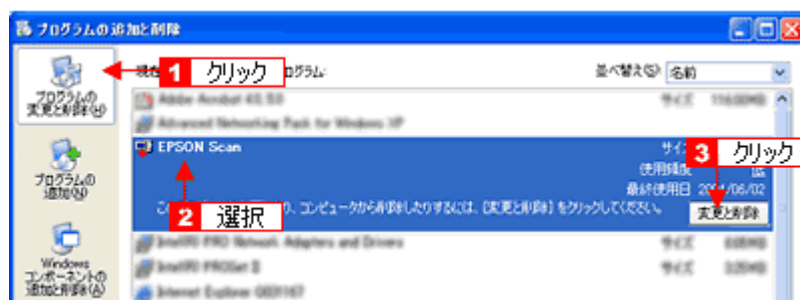

6. この後は、画面の指示に従ってください。

削除を確認するメッセージが表示されたら、[はい] をクリックしてください。

以上で、ソフトウェアの削除は終了です。



参考

続けて再インストールするときは、パソコンを再起動してください。

Windows 2000 での EPSON Scan の削除方法

Windows 2000 での標準的な方法で EPSON Scan を削除する手順を説明します。



参考

- Windows 2000 で削除するときは、管理者権限のあるユーザー（Administrators グループに属するユーザー）でログインしてください。
- ソフトウェア CD-ROM を使って EPSON Scan をインストールすると、「EPSON Scan OCR コンポーネント」、「EPSON Scan PDF 機能拡張」も一緒にインストールされます。削除したい場合は、EPSON Scan と同様の手順で削除できます。

1. スキャナの電源をオフにして、USB ケーブルを取り外します。
2. 起動しているアプリケーションソフトをすべて終了します。
3. **1** [スタート] **2** [設定] **3** [コントロールパネル] の順にクリックします。

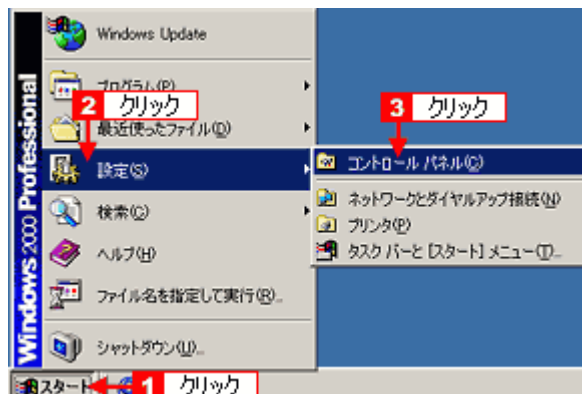

4. [アプリケーションの追加と削除] アイコンをダブルクリックします。



5. **1** [プログラムの変更と削除] をクリックして、**2** [EPSON Scan] を選択し、**3** [変更と削除] をクリックします。

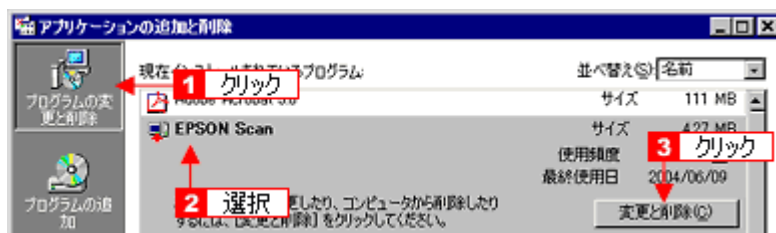

6. この後は、画面の指示に従ってください。

削除を確認するメッセージが表示されたら、[はい] をクリックしてください。

以上で、ソフトウェアの削除は終了です。



参考

続けて再インストールするときは、パソコンを再起動してください。

Mac OS X での EPSON Scan の削除方法

Mac OS X での標準的な方法で EPSON Scan を削除する手順を説明します。



参考

Mac OS X v10.3 以降では、複数のユーザーが同時に 1 台のパソコンにログインできます（ファストユーザスイッチまたはファストユーザスイッチ機能）。EPSON Scan を削除するときにはファストユーザスイッチ（ファストユーザスイッチ）機能をオフにしてください。またコンピュータの管理者だけがログインした状態で削除してください。

1. スキャナの電源をオフにして、USB ケーブルを取り外します。
2. 起動しているアプリケーションソフトを終了します。
3. ソフトウェア CD-ROM をパソコンにセットします。
4. [Mac OS X] アイコンをダブルクリックします。



5. 以下の画面が表示されますので、[カスタムインストール] を選択します。



6. [スキャナドライバ (EPSON Scan)] の横にある  をクリックします。

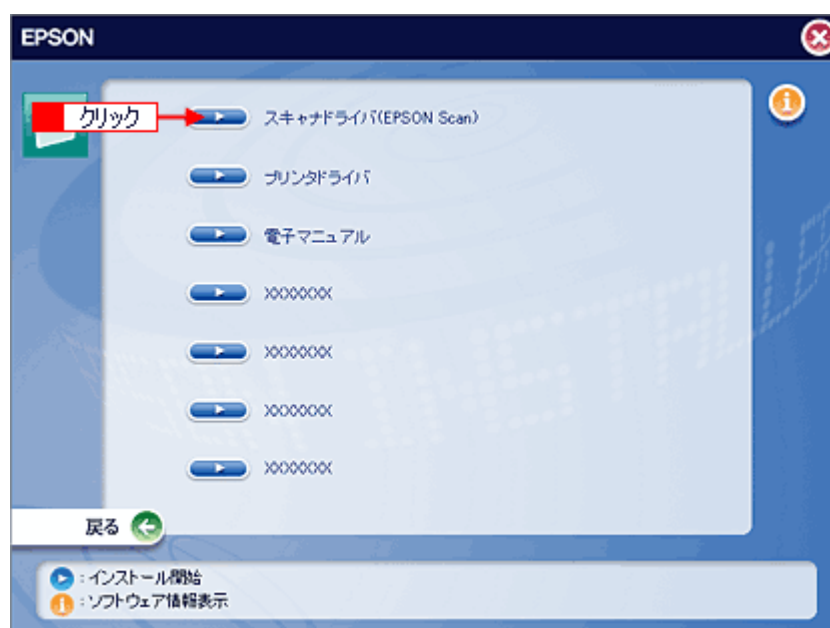

7. 1 [アンインストール] を選択して、2 [アンインストール] をクリックします。

削除が実行されます。

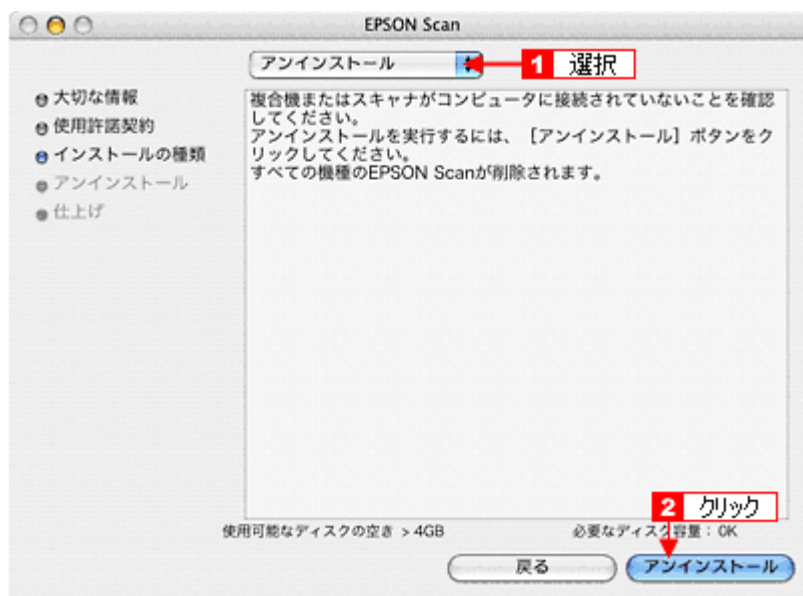
**参考**

[認証] 画面が表示されたときは、パスワードを入力し、[OK] をクリックします。

以上で、ソフトウェアの削除は終了です。

**参考**

続けて再インストールするときは、パソコンを再起動してください。

EPSON Scan の再インストール

EPSON Scan を再インストールする前には、以下のページを参照して削除（アンインストール）しておいてください。

🔗 「EPSON Scan の削除（アンインストール）」 77

1. スキャナの電源をオフにします。
2. スキャナとパソコンが接続されていないことを確認します。
3. Windows または Mac OS X を起動して、ソフトウェア CD-ROM をパソコンにセットします。

他のアプリケーションソフトを起動している場合は、終了してください。

4. Mac OS X の場合は、[Mac OS X] アイコンをダブルクリックします。



5. Windows Vista の場合は、[自動再生] 画面が表示されますので、[EPSETUP.EXE の実行] をクリックします。

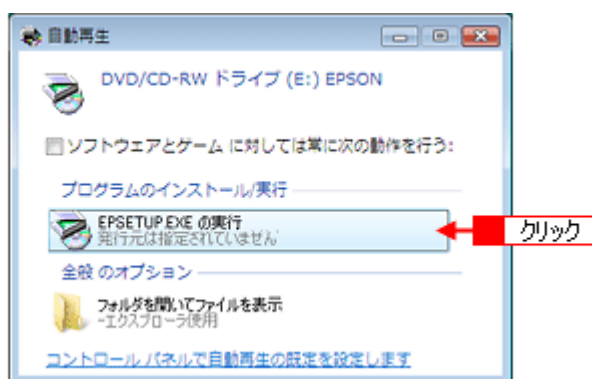

6. 以下の画面が表示されますので、[おすすめインストール] または [カスタムインストール] のいずれかを選択します。

おすすめインストール：

ソフトウェアを連続してインストールします。本製品を初めてお使いのときは、こちらを選択してください。

カスタムインストール：

各ソフトウェアを個別にインストールするときは、こちらを選択してください。



参考

Windows Vista でインストールするときに [ユーザーアカウント制御] 画面が表示されたときは、[許可] または [続行] をクリックします。



7. この後は、画面の指示に従って、インストールしてください。

インストールの詳細は、『操作ガイド』（紙マニュアル）をご覧ください。

⇒ 『操作ガイド』

インストールが終了したら、スキャナとパソコンを USB ケーブルで接続してください。

以上で、EPSON Scan のインストールは終了です。

EPSON Scan のバージョンアップ

添付のソフトウェアをバージョンアップすることによって、今まで発生していた現象が解消されることがあります。できるだけ最新のソフトウェアをお使いいただくことをお勧めします。

最新の EPSON Scan は、エプソンのホームページからダウンロードしてください。

 <http://www.epson.jp/download/>



参考

CD-ROM での郵送は、「エプソンディスクサービス」で実費にて承っております。詳細は FAX インフォメーションの資料またはエプソンのホームページをご確認ください。

 「本製品に関するお問い合わせ先一覧」206

機能を使ってきれいにスキャン

モアレ（網目状の陰影）を取り除く（モアレ除去）

印刷物（雑誌、カタログなど）のスキャンで発生するモアレパターンの発生を防止できます。モアレとは、網目状に発生する陰影で、肌色などの中間調部分で特に目立ちます。



参考

以下の場合、モアレ除去機能を使用できません。

- ・フィルムをスキャンする場合
- ・解像度を 600dpi より高く設定した場合
- ・[イメージタイプ] で [モノクロ] を選択した場合

モアレ除去機能使用時の画像例

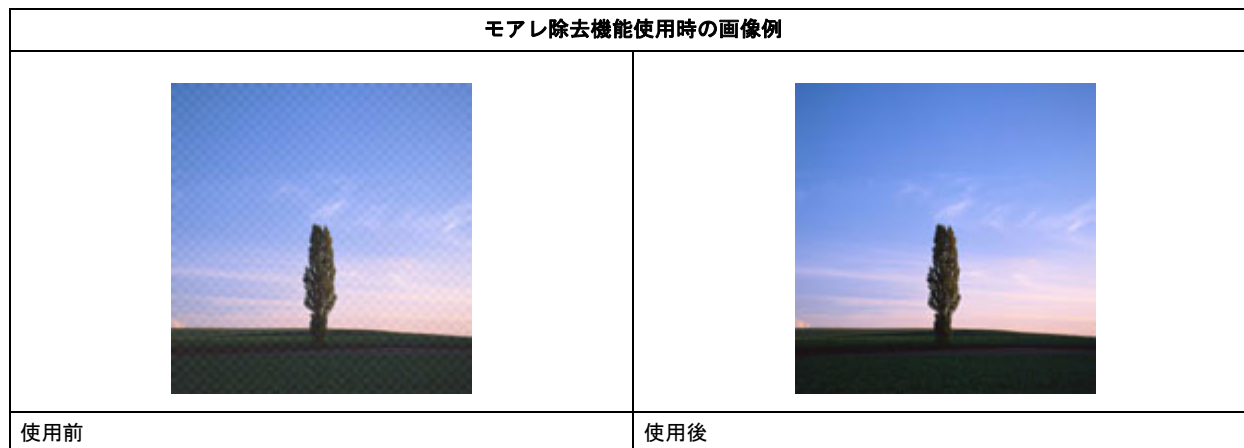

参考

画像にモアレパターンが発生しているかどうかは、スキャンした画像をディスプレイ上で 100%（1:1）で表示してから確認してください。縮小表示では、画像が粗くモアレが発生しているように見えます。

ホームモードで簡単設定

ここでは、ホームモードの画面を例に説明します。

1. EPSON Scan を起動して、[ホームモード] に切り替えます。

- ⇒ 「EPSON Scan を起動」 61
- ⇒ 「スキャンモードの切り替え方法と種類」 64

2. **1** 各項目を設定して、**2** [プレビュー] をクリックします。



3. [モアレ除去] をチェックします。

この設定は、プレビュー画像には適用されません。スキャン後の画像に適用されます。また、プレビュー画面に表示されているすべてのコマまたは取り込み枠に適用されます。



4. その他の設定を確認して、スキャンを実行します。

モアレ除去機能を使用するとスキャンに少し時間がかかります。

以上で、ホームモードでモアレを取り除く方法の説明は終了です。

プロフェッショナルモードで詳細設定

1. EPSON Scan を起動して、[プロフェッショナルモード] に切り替えます。

- ☞ 「EPSON Scan を起動」 61
- ☞ 「スキャンモードの切り替え方法と種類」 64

2. **1** 各項目を設定して、**2** [プレビュー] をクリックします。

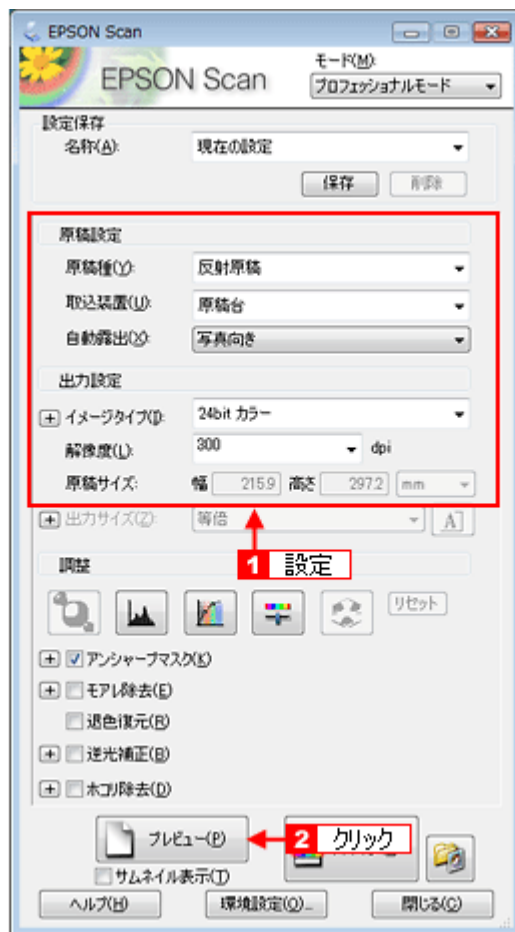

3. **1** [モアレ除去] をチェックして、**2** [印刷線数] を選択します。

複数の画像をスキャンするときは、プレビュー画面で1コマまたは取り込み枠を1つずつ選択してからチェックしてください。また、[全選択] をクリックすると、まとめて設定できます。
この設定は、プレビュー画像には適用されません。スキャン後の画像に適用されます。
モアレ除去の横にある「+」(Windows) / 「▶」(Mac OS X) をクリックし、原稿に適した印刷線数を選択してください。また、一致する線数の選択肢がないときは、近い値を試してください。

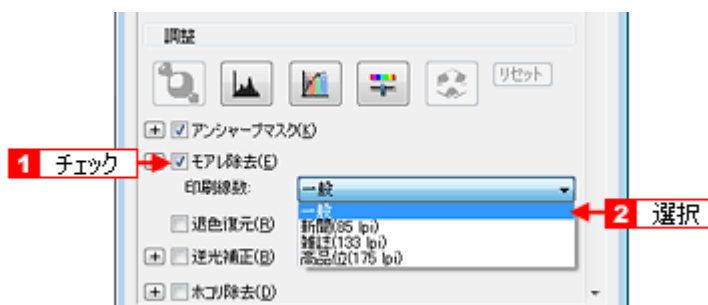

設定	内容
一般	解像度設定に応じた適切な品質が得られます。 原稿が 85、133、175lpi 以外の線数でスクリーン処理されているときに選択します。
新聞 (85lpi)	85lpi 前後でスクリーン処理される、新聞などに適した設定です。
雑誌 (133lpi)	133lpi 前後の線数でスクリーン処理される、週刊誌やカタログなどの雑誌類に適した設定です。
高品位 (175lpi)	175lpi 前後でスクリーン処理される、写真集などの高品質な印刷物に適した設定です。

**参考**

[モアレ除去] の設定項目が見つからないときは、下にスクロールしてみてください。[モアレ除去] の設定項目は EPSON Scan の画面の下の方にあります。

4. その他の設定を確認して、スキャンを実行します。**参考**

- モアレ除去機能を使用すると、スキャンした画像がややぼやけることがあります。この場合はアンシャープマスクをチェックしてください。
 「ぼやけた画像をくっきりさせる (アンシャープマスク)」 95
- 線数とモアレの関係：
画像の印刷時、画像にコンタクトスクリーンフィルム (に配列されている微細な網点) を重ね、網点を抜けた光をとらえることによって、画像の濃淡を網点の大小および密度に変換します。
網点が約 25.4mm (1 インチ) の幅に何列あるかを線数といい、単位は lpi (line per inch) で表します。精細に印刷するには、線数が高いスクリーンフィルムを使用する必要がありますので、印刷物の品質が高いほど、線数も多くなります。
上記の変換によって、印刷物は規則的な配列のドット (点) の集まりで構成されます。こういった印刷物などをスキャンしたときに、デジタル化で発生したドットのパターンが印刷物を構成するドットの位置に重なることによって、新たなドットのパターンが生じることがあります。これがスキャンで発生するモアレです。
[印刷線数] で線数を選択すると、ドットの重複によるモアレの発生を、より緩和できます。

以上で、プロフェッショナルモードでのモアレを取り除く方法の説明は終了です。

ゴミを取り除く（ホコリ除去）

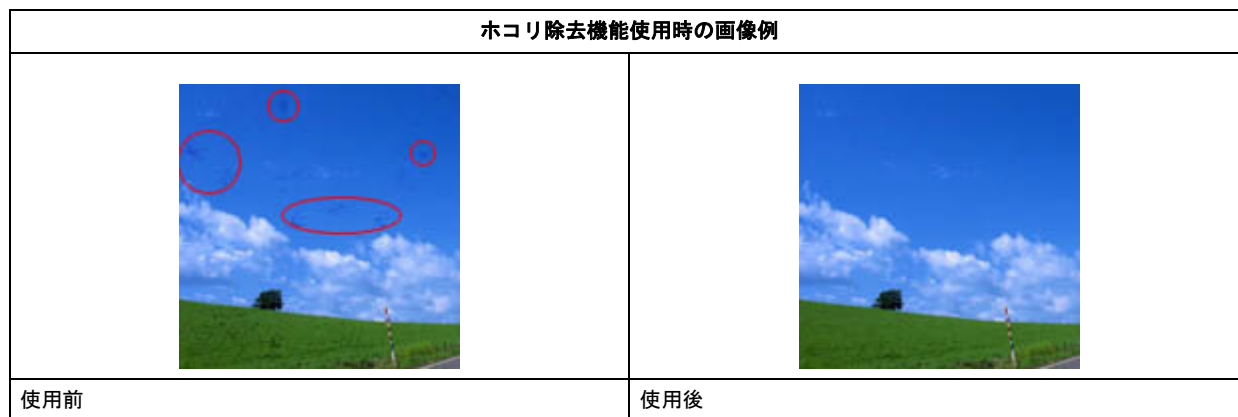

画像上のホコリを取り除いて画像をスキャンします。
ホコリ除去機能は、EPSON Scan の全自動モード、ホームモード、プロフェッショナルモードで使用できます。
ここでは、プロフェッショナルモードでの手順を例に説明します。



参考

原稿上の大きいホコリは、セットする前にブローアなどで取り除いておいてください。

1. EPSON Scan を起動して、[プロフェッショナルモード] に切り替えます。

-  「EPSON Scan を起動」 61
-  「スキャンモードの切り替え方法と種類」 64

2. **1** 各項目を設定して、**2** [プレビュー] をクリックします。



3. [ホコリ除去] をチェックします。

複数の画像をスキャンするときは、プレビュー画面で1コマまたは取り込み枠を1つずつ選択してからチェックしてください。また、[全選択] をクリックすると、まとめて設定できます。

この設定は、プレビュー画像には適用されません。スキャン後の画像に適用されます。

ホコリ除去の横にある「+」(Windows) / 「▶」(Mac OS X) をクリックすると、ホコリ除去の効果を、弱 / 中 / 強から選択できます。



参考

[ホコリ除去] の設定項目が見つからないときは、下にスクロールしてみてください。[ホコリ除去] の設定項目はEPSON Scan の画面の下の方にあります。

4. その他の設定を確認して、スキャンを実行します。



参考

- ・ホコリ除去機能を使用すると、解像度によってはスキャンに時間がかかります。
- ・スキャンされた画像に写り込むホコリとほぼ同じ大きさの点や線の画像は、点や線もホコリと認識されて消えてしまうことがあります。

- ホコリの付き具合によっては、思い通りにホコリ除去が機能しないことがあります。このようなときは、原稿または原稿台のガラス面の異物を取り除いてから再度スキャンしてみてください。
- 非常に小さなホコリは除去されないことがあります。
- ホコリ程度の大きさの画像が並んでいる場合、ぼかしがかかったようになることがあります。
- この機能を使用するには、メモリの空き容量が十分であることを確認してください。必要なメモリの空き容量がない場合、スキャンができないことがあります。

以上で、ゴミを取り除く方法の説明は終了です。

ざらつきを抑える（粒状低減）（GT-F720 のみ）

フィルムをスキャンしたときに発生する画像のざらつきを目立たなくできます。フィルムの粒状感やざらつきは、高感度フィルムや、高解像度でスキャンした画像の人の肌などで特に目立ちます。



参考

粒状低減機能は、フィルムにのみ対応しています。また、EPSON Scan のプロフェッショナルモードでのみ使用できます。

1. EPSON Scan を起動して、[プロフェッショナルモード] に切り替えます。

- ☞ 「EPSON Scan を起動」 61
- ☞ 「スキャンモードの切り替え方法と種類」 64

2. **1** 各項目を設定して、**2** [プレビュー] をクリックします。

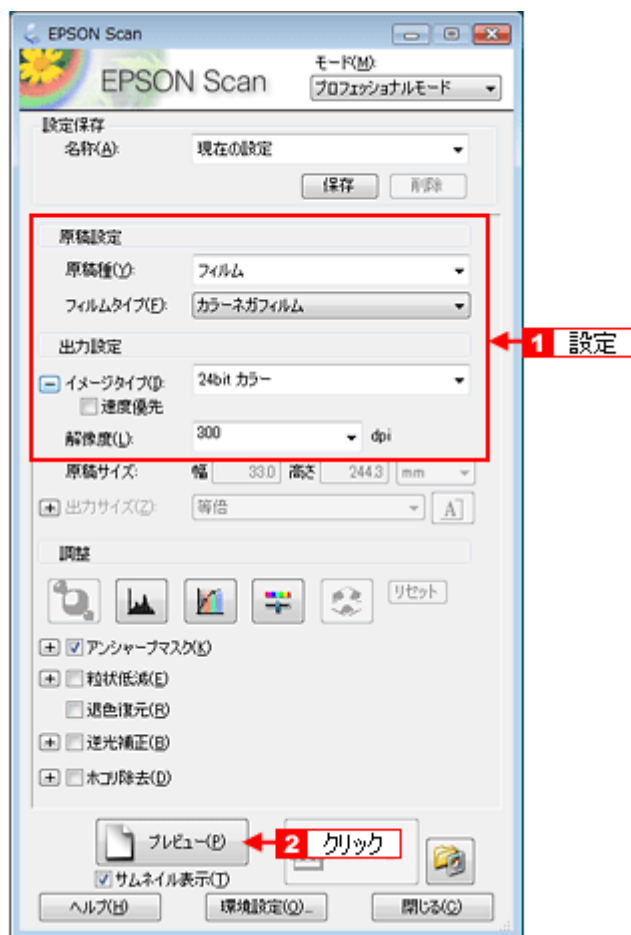

3. [粒状低減] をチェックします。

複数の画像をスキャンするときは、プレビュー画面で1コマまたは取り込み枠を1つずつ選択してからチェックしてください。また、[全選択] をクリックすると、まとめて設定できます。

粒状低減の横にある「+」(Windows) / 「▶」(Mac OS X) をクリックすると、粒状低減の効果を、弱 / 中 / 強から選択できます。



参考

[粒状低減] の設定項目が見つからないときは、下にスクロールしてみてください。[粒状低減] の設定項目は EPSON Scan の画面の下の方にあります。

4. その他の設定を確認して、スキャンを実行します。



参考

- ・スキャンする範囲が小さすぎると、正しく粒状低減されないことがあります。
- ・粒状低減を使用すると、スキャンに少し時間がかかります。



以上で、粒状感（ざらつき）を取り除く方法の説明は終了です。

ぼやけた画像をくっきりさせる（アンシャープマスク）

ぼやけている画像をアンシャープマスクの度合いを調整し輪郭部分を強調することによって、くっきりシャープにします。

アンシャープマスク調整機能は、EPSON Scan のプロフェッショナルモードでのみ使用できます。

ホームモードでは、[イメージタイプ] で [カラー] または [グレー] を選択すると自動的に適用されます。全自動モードでは、認識された原稿種によって自動的に適用されます。

アンシャープマスク機能使用時の画像例	
	
使用前	使用后



参考

[イメージタイプ] で [カラースムージング] または [モノクロ] を選択したときは使用できません。

1. EPSON Scan を起動して、[プロフェッショナルモード] に切り替えます。

- ☞ 「EPSON Scan を起動」 61
- ☞ 「スキャンモードの切り替え方法と種類」 64

2. **1** 各項目を設定して、**2** [プレビュー] をクリックします。

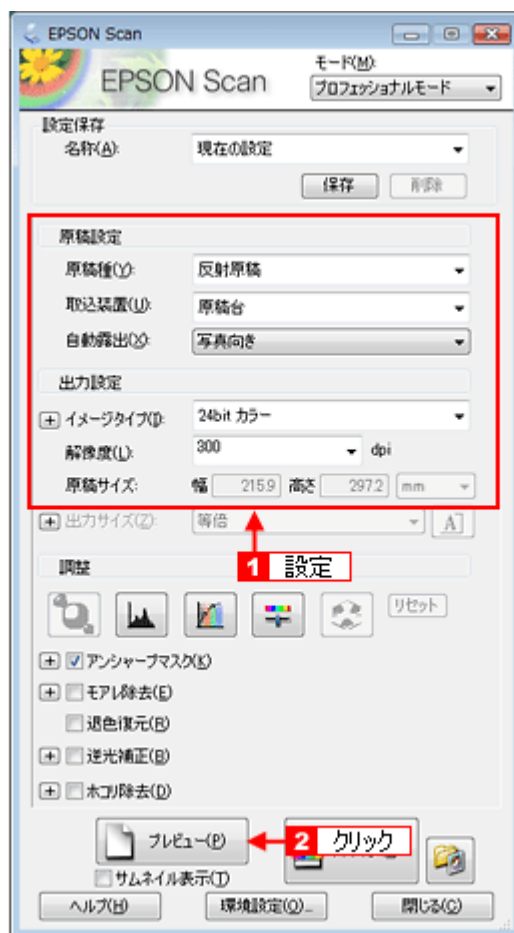

3. [アンシャープマスク] をチェックします。

複数の画像をスキャンするときは、プレビュー画面で1コマまたは取り込み枠を1つずつ選択してからチェックしてください。[全選択] をクリックするとまとめて設定できます。

[アンシャープマスク] の横にある「+」(Windows) / 「▶」(Mac OS X) をクリックすると、アンシャープマスクの効果を、弱/中/強から選択できます。



4. その他の設定を確認して、スキャンを実行します。

以上で、ぼやけた画像をくっきりさせる方法の説明は終了です。

書類の文字をくっきりさせる（文字くっきり）

ぼやけている書類の文字の輪郭部分を強調することによって、文字をくっきりシャープにできます。文字くっきり機能は、EPSON Scan のホームモードでのみ使用できます。

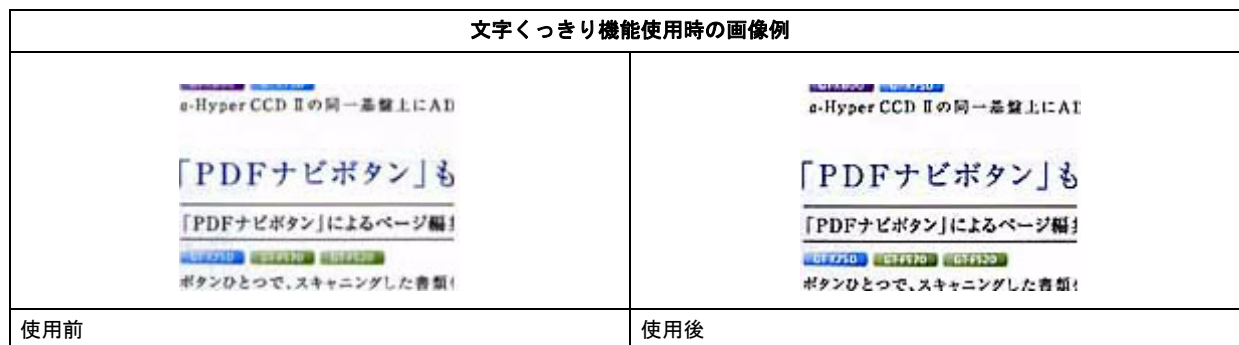

参考

【文字くっきり】機能を使用すると、背景の色を飛ばす処理を行うため、原稿の下地に薄い色がついているときは、色が飛んでしまうことがあります。

1. EPSON Scan を起動して、[ホームモード] に切り替えます。

- ☞ 「EPSON Scan を起動」 61
- ☞ 「スキャンモードの切り替え方法と種類」 64

2. 1 各項目を設定して、2 [プレビュー] をクリックします。

この設定は、プレビュー画像には適用されません。スキャン後の画像に適用されます。



3. 【文字くっきり】をチェックします。

【イメージ調整】画面が表示されます。



4. その他の設定を確認して、スキャンを実行します。

以上で、書類の文字をくっきりさせる方法の説明は終了です。

色あせた写真の色を復元する（退色復元）

色あせてしまったり、変色した古い写真の色合いを、元の色に戻すことができます。
退色復元機能は、EPSON Scan のホームモード、プロフェッショナルモードで使用できます。
ここでは、ホームモードでの手順を例に説明します。



参考

- ・変色していない原稿をスキャンするときは、この機能を使用しないでください。
- ・スキャンする原稿の絵柄によっては、この機能が適切に機能しないことがあります。

1. EPSON Scan を起動して、[ホームモード] に切り替えます。

- ⇒ 「EPSON Scan を起動」 61
- ⇒ 「スキャンモードの切り替え方法と種類」 64

2. **1** 各項目を設定して、**2** [プレビュー] をクリックします。



3. [退色復元] をチェックします。

チェックすると、プレビュー画像上で退色復元の効果が確認できます。プレビュー画面に表示されているすべてのコマまたは取り込み枠に適用されます。



参考

思い通りに補正されなかったときはカラーパレットを使って、お好みの色に補正できます。

⇒ 「好みの色に置き換える (カラーパレット調整)」 108

4. その他の設定を確認して、スキャンを実行します。

以上で、色あせた写真の色を復元する方法の説明は終了です。

色を鮮やかにする（彩度調整）

彩度を調整することで、色味を鮮やかにできます。彩度調整機能は、EPSON Scan のプロフェッショナルモードでのみ使用できます。



1. EPSON Scan を起動して、[プロフェッショナルモード] に切り替えます。

- ☞ 「EPSON Scan を起動」 61
- ☞ 「スキャンモードの切り替え方法と種類」 64

2. 1 各項目を設定して、2 [プレビュー] をクリックします。



3. [イメージ調整

[イメージ調整] 画面が表示されます。



4. 彩度のスライダーを左右に動かして、色の鮮やかさを調整します。

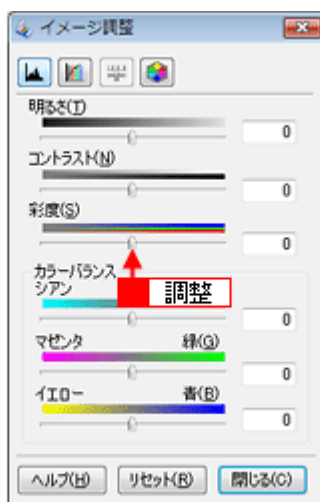

参考

設定を-（マイナス）にすると色味がなくなって（無彩色化され）グレーに近くなり、白黒写真風のカラー画像としてスキャンできます。



調整前(0)



調整後(-80)

5. [イメージ調整] 画面の [閉じる] をクリックして画面を閉じ、その他の設定を確認してスキャンを実行します。

以上で、彩度を調整する方法の説明は終了です。

色合いを変える（カラーバランス調整）

天候や撮影場所の照明によって、写真が全体的に赤みや青みを帯びているときに、カラーバランスを補正して、適切な色合いにできます。カラーバランス調整機能は、EPSON Scan のプロフェッショナルモードでのみ使用できます。



1. EPSON Scan を起動して、[プロフェッショナルモード] に切り替えます。

- ☞ 「EPSON Scan を起動」 61
- ☞ 「スキャンモードの切り替え方法と種類」 64

2. 1 各項目を設定して、2 [プレビュー] をクリックします。







3. [イメージ調整

[イメージ調整] 画面が表示されます。

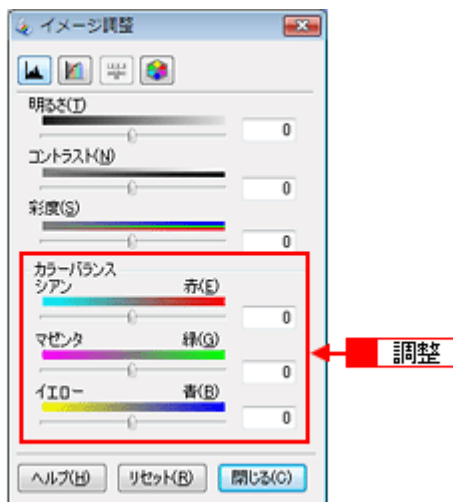

4. スライダーを左右に動かして、色合いを調整します。



<p>シアン-----赤</p>	<p>スライダーを左に動かすとシアンが強く（赤が弱く）なり、右に動かすとシアンが弱く（赤が強く）なります。</p> <div style="display: flex; justify-content: space-around; align-items: center;">   </div>
<p>マゼンタ-----緑</p>	<p>スライダーを左に動かすとマゼンタが強く（緑が弱く）なり、右に動かすとマゼンタが弱く（緑が強く）なります。</p> <div style="display: flex; justify-content: space-around; align-items: center;">   </div>

イエロー-----青	<p>スライダを左に動かすとイエローが強く（青が弱く）なり、右に動かすとイエローが弱く（青が強く）なります。</p> <div data-bbox="657 250 949 472"></div> <p data-bbox="657 483 730 517">設定-</p> <div data-bbox="992 250 1284 472"></div> <p data-bbox="992 483 1066 517">設定+</p>
------------	---

5. [イメージ調整] 画面の [閉じる] をクリックして画面を閉じ、その他の設定を確認してスキャンを実行します。

以上で、カラーバランスを調整する方法の説明は終了です。

色かぶりを取り除く（グレーバランス調整）

画像に照明などの色がかぶっているときに、グレーバランスを調整して色かぶりを取り除くことができます。グレーバランスは、本来白黒またはグレー（無彩色）となるべき部分を指定して、その部分を白黒またはグレーとし、画像全体の色を微調整する機能です。グレーバランス調整機能は、EPSON Scan のプロフェッショナルモードでのみ使用できます。

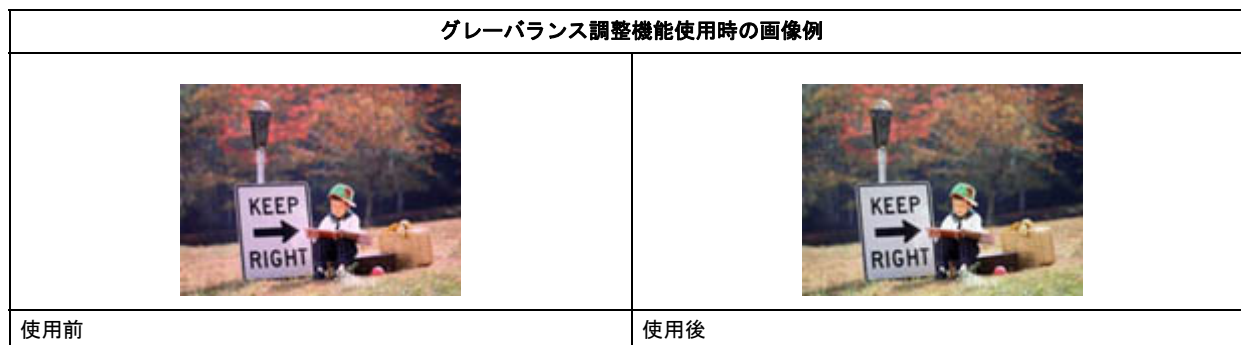

1. EPSON Scan を起動して、[プロフェッショナルモード] に切り替えます。

- ⇒ 「EPSON Scan を起動」 61
- ⇒ 「スキャンモードの切り替え方法と種類」 64

2. **1** 各項目を設定して、**2** [プレビュー] をクリックします。



3. [ヒストグラム調整] をクリックします。

[ヒストグラム調整] 画面が表示されます。



4. グレーバランス調整の [スポイト] をクリックします。



5. 画像の中で、白黒またはグレー（無彩色）になるべき部分をクリックします。



参考

[スポイト] による操作をやめたいときは、キーボード上の [Esc] (Windows) / [esc] (Mac OS X) キーを押してください。

6. 色が変わりすぎてしまったときは、スライダーで微調整します。



参考

グレーバランス調整の範囲は0～100です。
 数値を上げるほど、色かぶりを取り除く効果が高くなります。100に設定すると、選択した色が完全な無彩色（白黒、グレー）となり、画像全体の色かぶりが取り除かれます。
 0に設定すると、グレーバランス機能は無効になります。ただし、選択した色の情報は保持されているため、再度調整することもできます。

7. [ヒストグラム調整] 画面の [閉じる] をクリックして画面を閉じ、その他の設定を確認してスキャンを実行します。

以上で、色かぶりを取り除く方法の説明は終了です。

好みの色に置き換える（カラーパレット調整）

ハイライトやシャドウ部をあまり変化させずに肌色などの中間調部分の色合いを微調整できます。退色復元機能や自動露出機能、そのほかの色補正機能を使用して補正した画像の最終的な色の微調整にお使いください。カラーパレット調整機能は、EPSON Scan のプロフェッショナルモードでのみ使用できます。

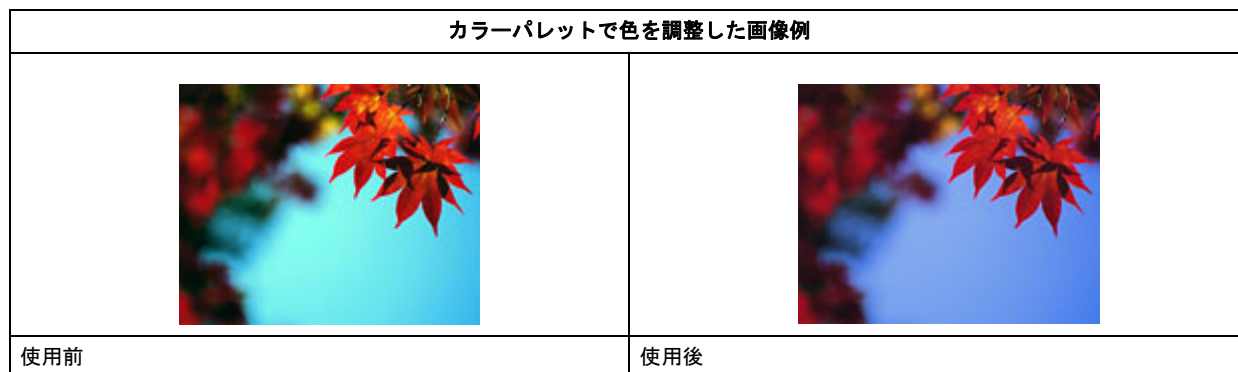

カラーパレットに最適な色があるとき

1. EPSON Scan を起動して、[プロフェッショナルモード] に切り替えます。

- ☞ 「EPSON Scan を起動」 61
- ☞ 「スキャンモードの切り替え方法と種類」 64

2. **1** 各項目を設定して、**2** [プレビュー] をクリックします。

[イメージタイプ] で [24bit カラー] または [48bit カラー] を選択します。



3. 必要に応じてプレビュー画面上で、取り込み枠を作成して調整したい範囲を設定します。

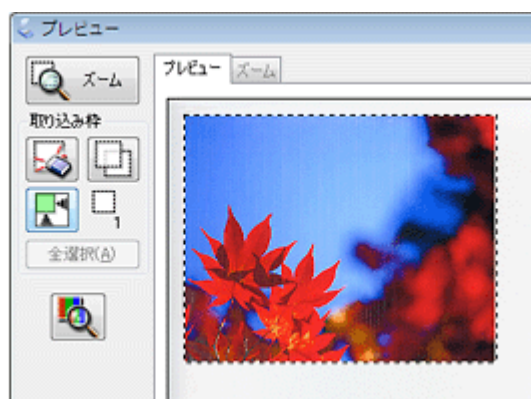

参考

- まずは自動露出機能を使って補正してから、[カラーパレット調整] 画面で補正してください。
- 真っ白や黒などを選択すると適切に補正できないことがあります。真っ白や黒に近い色は選択しないでください。

4. [カラーパレット調整 

[カラーパレット調整] 画面が表示されます。



参考



[カラーパレット調整] 機能が使用できないときは、[環境設定] 画面の [カラー] 画面で [ドライバによる色補正] が選択されているか確認してください。

5. カラーパレットで色を選択します。

カラーパレットの中心色（赤い線で囲まれた色）を調整します。クリックした色が中心色に設定されます。R/G/B の横に数値を入力またはキーボードの ↑ ↓ キーで数値を微調整することもできます。



参考

 をクリックすると、調整したカラーパレットの中心色を保存できます。 をクリックすると保存した色をカラーパレットの中心色に適用できます。肌色など使用頻度が高い色を保存しておく、類似した画像で色味を比較できます。また、同じような画像を補正するときに同じ色で補正できて便利です。

6. [適用スポイト] をクリックします。

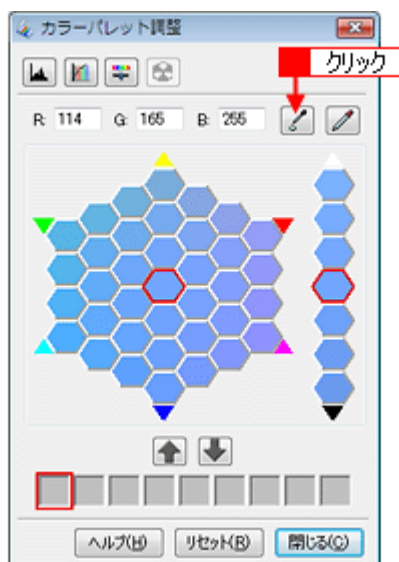

参考

- スポイトボタンによる調整を中止したいときは、キーボードの Esc キーを押してください。
- スポイトボタンのサンプル範囲（測定範囲）は、[環境設定] 画面の [プレビュー] 画面にある [スポイトアイコンのサンプル範囲] で設定できます。

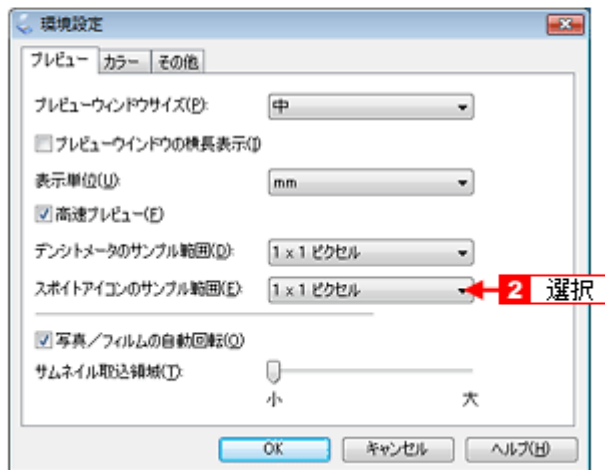

7. カーソルが  に変わったらプレビュー画像の変更したい位置をクリックすると、カラーパレットで選択した色に合わせてプレビュー画像が補正されます。



は指定した位置を表します。

置き換えられた色をカラーパレットの中心色としてプレビュー画像全体の画質調整を行うことができます。

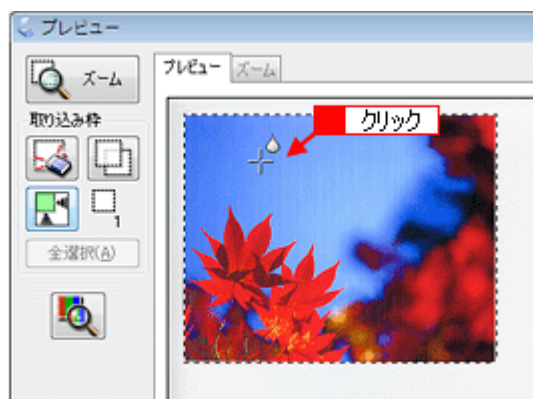

プレビュー画像の指定した色を調整したいとき

1. EPSON Scan を起動して、[プロフェッショナルモード] に切り替えます。

- ⇒ 「EPSON Scan を起動」 61
- ⇒ 「スキャンモードの切り替え方法と種類」 64

2. **1** 各項目を設定して、**2** [プレビュー] をクリックします。

[イメージタイプ] で [24bit カラー] または [48bit カラー] を選択します。



3. [カラーパレット調整

[カラーパレット調整] 画面が表示されます。



参考

[カラーパレット調整] 機能が使用できないときは、[環境設定] 画面の [カラー] 画面で [ドライバによる色補正] が選択されているか確認してください。

4. [色抽出スポイト ] をクリックします。

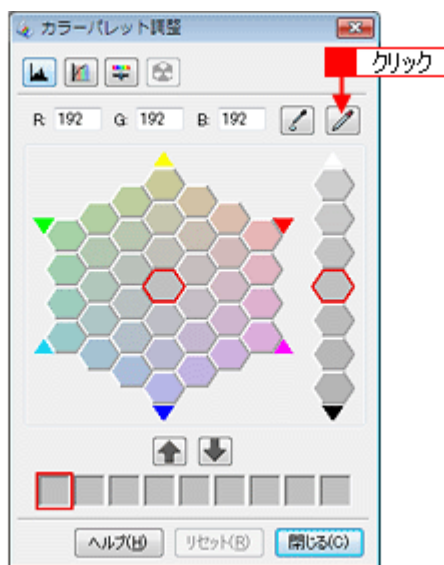

参考

- まずは自動露出機能を使って補正してから、[カラーパレット調整] 画面で補正してください。
- 真っ白や黒などを選択すると適切に補正できないことがあります。真っ白や黒に近い色は選択しないでください。

5. カーソルが  に変わったら、プレビュー画像の調整したい色をクリックします。

 は指定した位置を表します。

選択した色がカラーパレットの中心色 (赤い線で囲まれた色) になります。

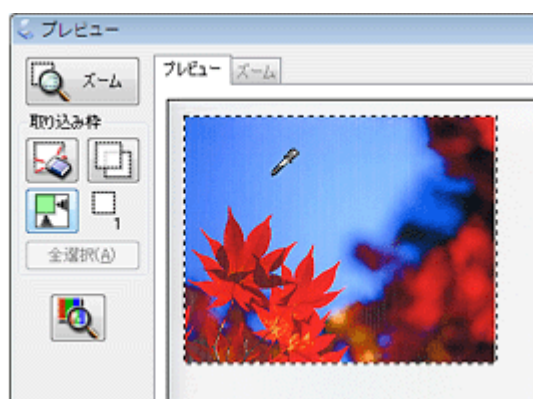

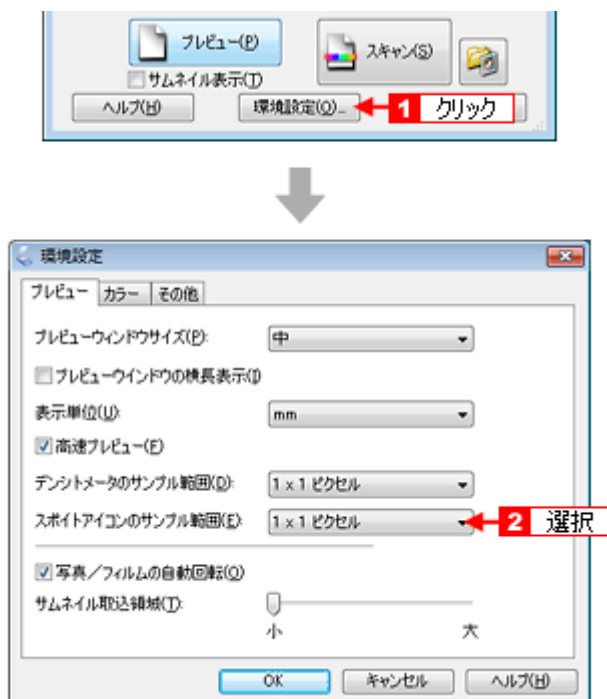

**参考**

- スポイトボタンによる調整を中止したいときは、キーボードの Esc キーを押してください。
- スポイトボタンのサンプル範囲（測定範囲）は、[環境設定] 画面の [プレビュー] 画面にある [スポイトアイコンのサンプル範囲] で設定できます。

**6. カラーパレットで色を選択します。**

カラーパレットの色を選択すると、その色に合わせてプレビュー画像が補正されます。R/G/Bの横に数値を入力またはキーボードの↑↓キーで数値を微調整することもできます。

**参考**

 をクリックすると、調整したカラーパレットの中心色を保存できます。 をクリックすると保存した色をカラーパレットの中心色に適用できます。肌色など使用頻度が高い色を保存しておく、類似した画像で色味を比較できます。また、同じような画像を補正するときに同じ色で補正できて便利です。

以上で、カラーパレットを使用して画像を調整する方法の説明は終了です。

逆光で撮影した画像を補正する（逆光補正）

逆光（光が被写体の後ろから当たっている状態）で撮影した写真をスキャンする際、暗くなってしまった主要な被写体が明るくなるように自動的に補正します。逆光補正機能は、EPSON Scan のホームモードとプロフェッショナルモードで使用できます。

ここでは、プロフェッショナルモードでの手順を例に説明します。



参考

- ・逆光で撮影していない原稿をスキャンするときは、この機能を使用しないでください。
- ・スキャンする原稿の絵柄によっては、この機能が適切に機能しないことがあります。

1. EPSON Scan を起動して、[プロフェッショナルモード] に切り替えます。

- ⇒ 「EPSON Scan を起動」 61
- ⇒ 「スキャンモードの切り替え方法と種類」 64

2. **1** 各項目を設定して、**2** [プレビュー] をクリックします。



3. [逆光補正] をチェックします。

複数の画像をスキャンするときは、プレビュー画面で1コマまたは取り込み枠を1つずつ選択してからチェックしてください。また、[全選択] をクリックすると、まとめて設定できます。

逆光補正の横にある「+」(Windows) / 「▶」(Mac OS X) をクリックすると、逆光補正の効果を、弱 / 中 / 強から選択できます。

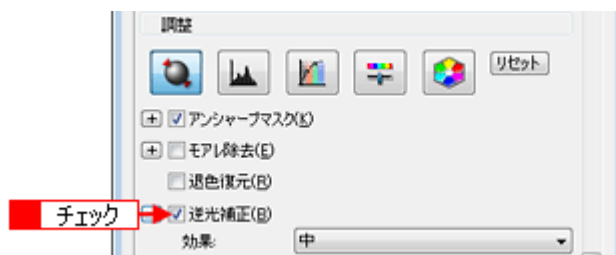

参考

[逆光補正] の設定項目が見つからないときは、下にスクロールしてみてください。[逆光補正] の設定項目は EPSON Scan の画面の下の方にあります。



4. その他の設定を確認して、スキャンを実行します。

以上で、逆光で撮影した画像を補正する方法の説明は終了です。

明るさとコントラストを調整する1(簡単設定)

明るさとコントラスト（明暗の差）を調整することによって、スキャンした写真（画像）がよりきれいになります。明るさは、スキャンする画像が明るすぎたり暗すぎたときに調整します。コントラストは、明暗をはっきりさせたり、逆に明暗の差を少なくするときに調整します。ここでは、明るさとコントラストを簡単に調整する方法を説明します。

明るさとコントラストは、ホームモードとプロフェッショナルモードで調整できます。ここでは、ホームモードでの手順を例に説明します。

明るさを調整した画像例	
	
使用前	使用后

コントラストを調整した画像例	
	
使用前	使用后

1. EPSON Scan を起動して、[ホームモード] に切り替えます。

- ☞ 「EPSON Scan を起動」 61
- ☞ 「スキャンモードの切り替え方法と種類」 64

2. **1** 各項目を設定して、**2** [プレビュー] をクリックします。



3. [明るさ調整] をクリックします。

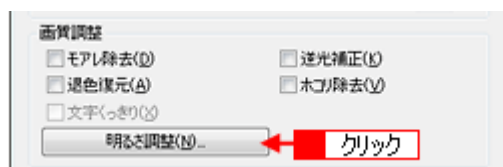

4. [明るさ]、[コントラスト] のスライダーを動かします。

複数の画像をスキャンするときは、プレビュー画面で1コマまたは取り込み枠を1つずつ選択してからチェックしてください。



参考

- テキストボックスに数値を直接入力して微調整することもできます。
- 明るさの調整範囲は-100～100です。明暗いずれも極端に設定すると、メリハリのない画像になることがあります。
- コントラストの調整範囲は -100 ～ 100 です。コントラストを上げる（スライダを右に動かす）と明るい部分はより明るく、暗い部分はより暗い画像になります。コントラストを下げる（スライダを左に動かす）と逆の効果が得られます。

明るさを調整した例

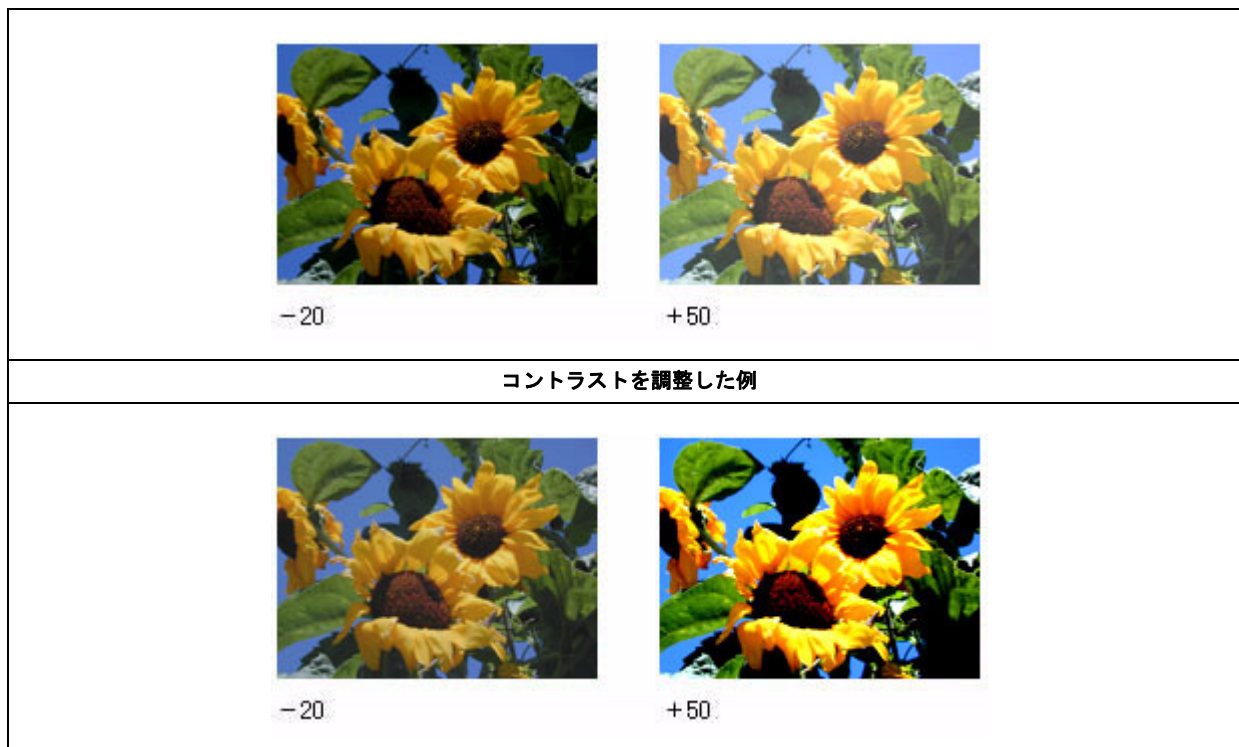

5. [明るさ調整] 画面の [閉じる] をクリックして画面を閉じ、その他の設定を確認してスキャンを実行します。



参考

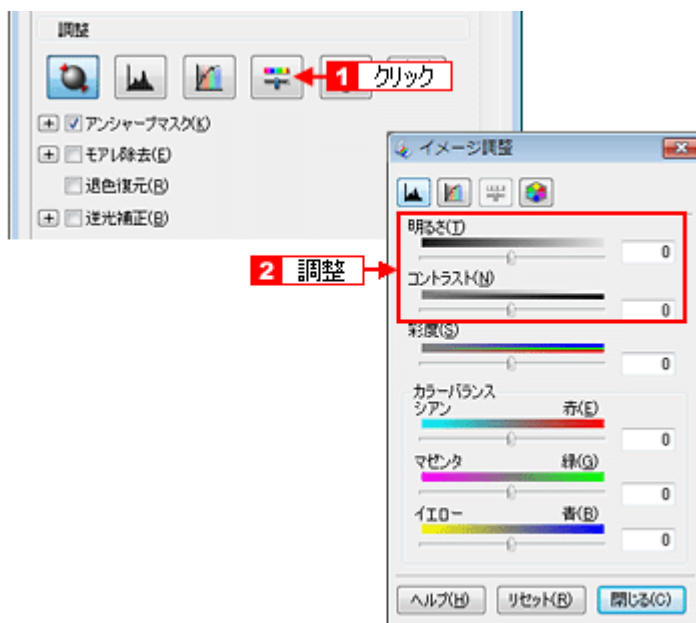

プロフェッショナルモード使用時は、**1** [イメージ調整 2 [イメージ調整] 画面で調整してください。



以上で、明るさとコントラストを簡単に調整する方法の説明は終了です。

明るさとコントラストを調整する2（ヒストグラム調整）

明るさとコントラスト（明暗の差）を調整することによって、スキャンした写真（画像）がよりきれいになります。ここでは、ヒストグラムを使って調整する方法を説明します。ヒストグラム調整機能は、EPSON Scanのプロフェッショナルモードでのみ使用できます。

ヒストグラムで明るさとコントラストを調整した画像例	
	
使用前	使用后

ヒストグラムとは

ヒストグラムとは画像の黒（0）～白（255）までのデータ分布（ピクセル数）をグラフで表したものです。ヒストグラムを見ると、画像の明るさや暗さの傾向を把握することができます。「画像のもっとも明るい部分」（ハイライト▲）、「画像のもっとも暗い部分」（シャドウ▲）、および「その中間の明るさの部分」（ガンマ▲）を調整することによって、画像の明暗を適切に設定できます。

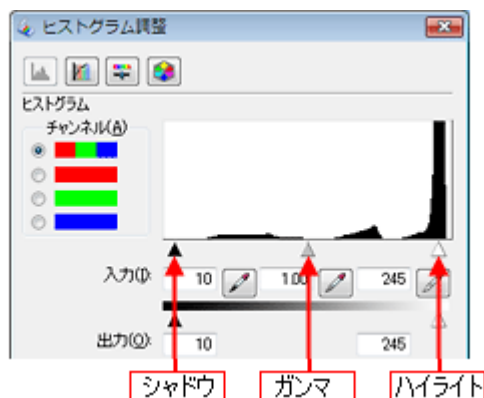

それでは、ちょうどよい明るさとはどんな画像でしょうか？

下図の例をご覧ください。ハイライトやシャドウ、ガンマを調整すると、明暗をさまざまに変化させることができます。

適切な画像（ハイライトも、シャドウも適切）



ハイライトが弱く、シャドウは適切

ハイライトは適切、シャドウが弱い

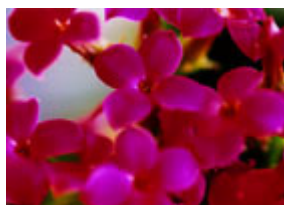

ハイライトもシャドウも弱い

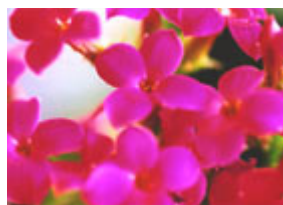

中間調の明るさが暗い方に偏っている



お勧めの調整方法

ちょうどよい明るさになるように、ヒストグラムを使って画質を補正してみましょう。

1. EPSON Scan を起動して、[プロフェッショナルモード] に切り替えます。

- ☞ 「EPSON Scan を起動」 61
- ☞ 「スキャンモードの切り替え方法と種類」 64

2. **1** 各項目を設定して、**2** [プレビュー] をクリックします。



3. [ヒストグラム調整] をクリックします。

[ヒストグラム調整] 画面が表示されます。

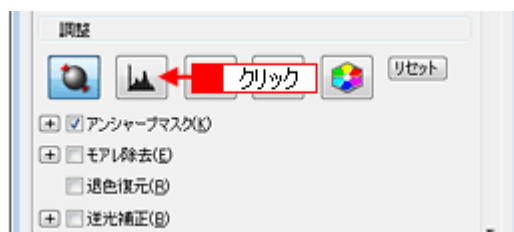

4. ハイライトとシャドウを調整します。

ハイライトポイントを黒い山の右端に、シャドウポイントを黒い山の左端に移動してください。取り込み枠内のもっとも明るいピクセルが白に近く、もっとも暗いピクセルが黒に近くなるように調整され、コントラストが上がりメリハリが出ます。

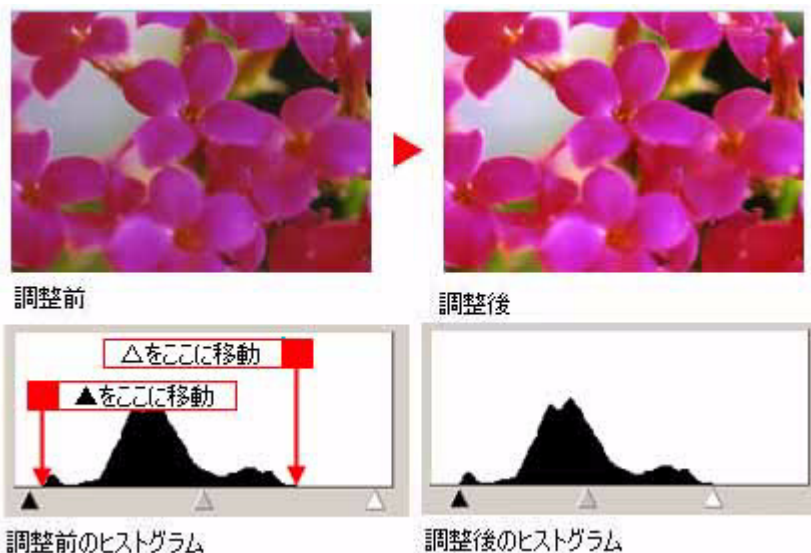

参考

さらにメリハリを付けたいときは、ハイライトポイントを黒い山の右端よりやや左に、シャドウポイントを黒い山の左端よりやや右に移動すると、メリハリのある画像になります。

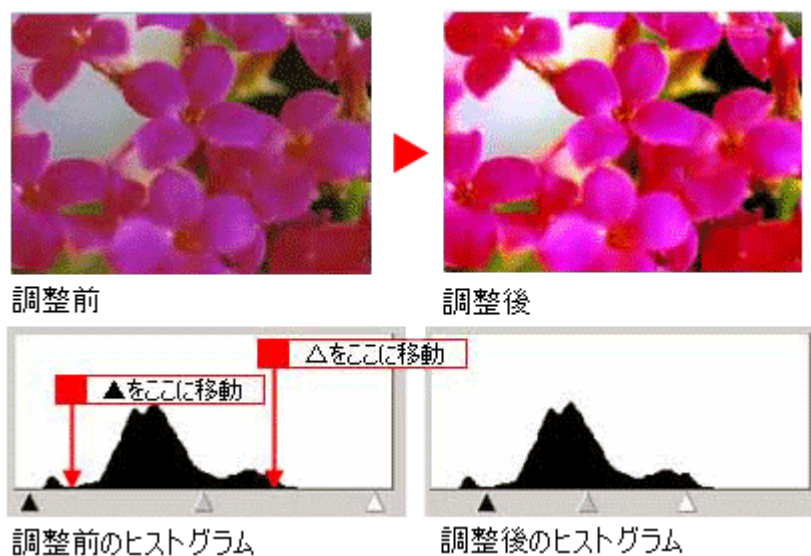

5. ガンマを調整します。

ハイライトとシャドウの調整だけでは、全体の明るさが偏ることがあります。そこで、ハイライトとシャドウの間にあるガンマポイントを移動して、中間部分の明暗を調整してください。例えば、夕方や曇りの日に撮ったため全体的に暗くなってしまった写真などは、ガンマポイントを左側に移動すると画面全体が明るくなります。

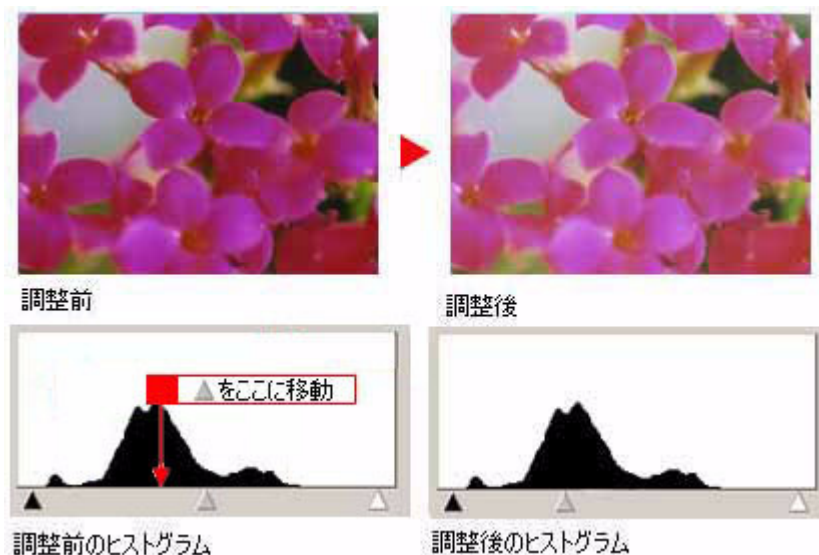

参考

- 調整する取り込み枠またはコマを切り替えたいときは、プレビュー画面上で調整したい枠またはコマをクリックしてください。プレビュー画面を一旦閉じる必要はありません。
- 画質調整の精度を上げるには、**1** [環境設定] をクリックして、[プレビュー] タブで **2** [高速プレビュー] のチェックを外してください。プレビュー画像が高品位になります。

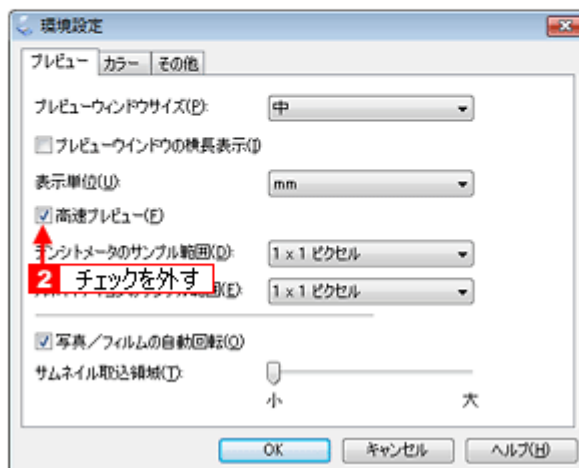

- さらに細かく調整したいときは、ハイライトまたはシャドウ点より外側の階調をさらに調整できます。トーンカーブ表示の [端部カーブ形状変更] をクリックして、補正したいメニューを選択してください。



ブースト	本来、白地である部分を真っ白に飛ばしたり、真っ黒である部分を真っ黒につぶしたいときに選択します。 紙の表面のムラや裏写りを除去したいときにハイライト側で選択すると、白地部分が真っ白に飛ぶので、ムラや裏映りが消えます。 また、黒い部分のムラを除去したいときにシャドウ側で選択すると、黒い部分が真っ黒につぶれるので、ムラが除去されます。
ノーマル	ハイライトやシャドウ部分の階調をそのまま表現したいときに選択します。
ソフト	本来、白地ではない部分が真っ白に飛んでしまったときや、真っ黒ではない部分が真っ黒につぶれてしまったときに選択します。

- ・ 厳密な調整を行いたいときは、ディスプレイを調整することをお勧めします。ディスプレイが調整されていないと、スキャンした画像が適切な明るさや色合いで表示されないため、印刷結果も予測できません。

 「ディスプレイの調整」195

6. [ヒストグラム調整] 画面の [閉じる] をクリックして画面を閉じ、その他の設定を確認してスキャンを実行します。

以上で、ヒストグラムを使った明るさとコントラストの調整方法の説明は終了です。

明るさとコントラストを調整する3(濃度補正)

明るさとコントラスト（明暗の差）を調整することによって、スキャンした写真（画像）がよりきれいになります。ここでは、濃度補正（トーンカーブ）を使って調整する方法を説明します。濃度補正機能は、EPSON Scanのプロフェッショナルモードでのみ使用できます。

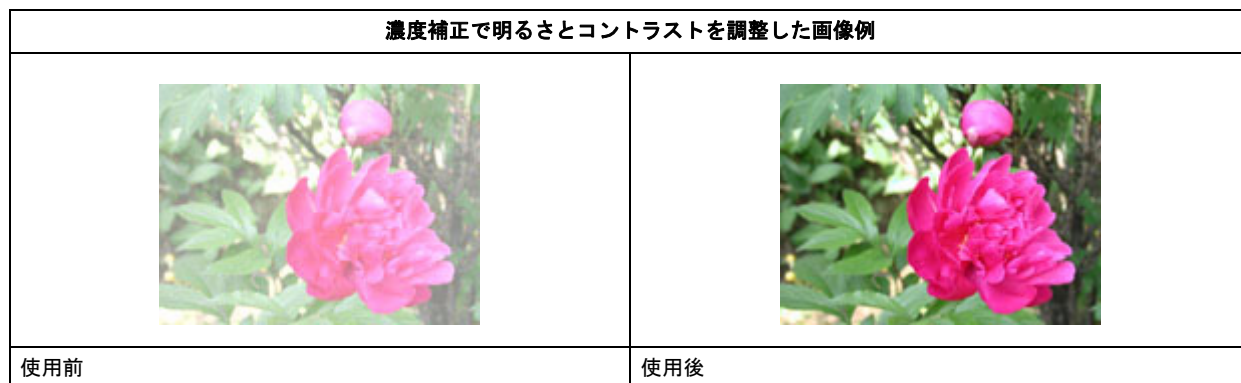





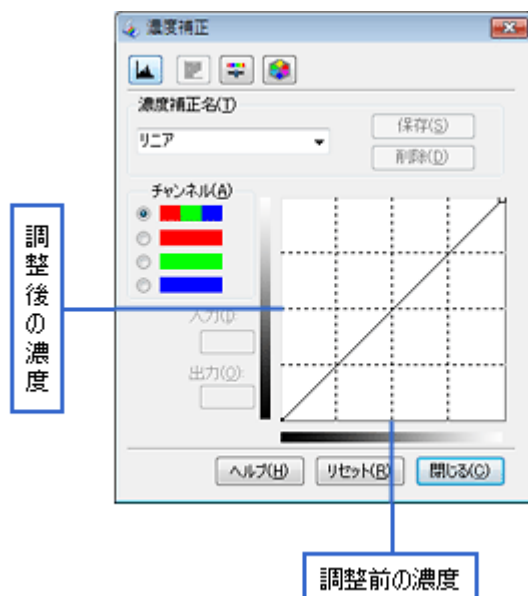

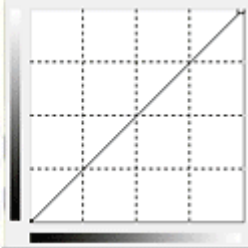

濃度補正とは

濃度はトーンともいいます。シャドウ（最暗部）からミッドトーン（中間調）、ハイライト（最明部）へと変化していく濃度の曲線（トーンカーブ）を調整することで、画像全体の明るさとコントラストをバランスよく上げることができます。

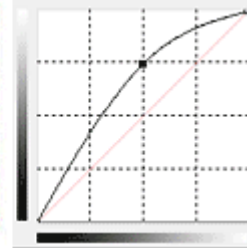

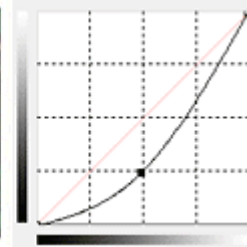
濃度補正（トーンカーブ補正）をすると、下図のように調整できます。

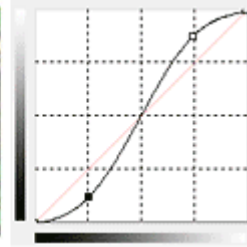
元画像	明るくする
-----	-------

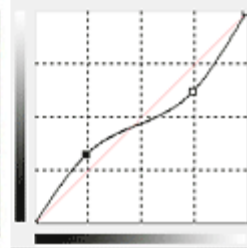
			
<p>グラフの中間を上方向にドラッグすると画像が明るくなります。</p>			
<p>暗くする</p>			
			
<p>グラフの中間を下方向にドラッグすると画像が暗くなります。</p>			
<p>コントラストを上げる</p>			
			
<p>S字を描くようにポイントを追加して、ハイライト側を上へ、シャドウ側を下へドラッグすると、コントラストが上がります。</p>			
<p>コントラストを下げる</p>			
			
<p>逆S字を描くようにポイントを追加して、ハイライト側を下へ、シャドウ側を上へドラッグすると、コントラストが下がります。</p>			

お勧めの調整方法

ちょうどよい明るさとコントラストになるように、濃度補正を使って画質を補正してみましょう。

**参考**

- 厳密な調整を行いたいときは、ディスプレイを調整することをお勧めします。ディスプレイが調整されていないと、スキャンした画像が適切な明るさや色合いで表示されないため、印刷の調整や設定も正しく行えません。
 「ディスプレイの設定」192
- [原稿種] や [環境設定] 画面の [自動露出レベル] の設定により、[濃度補正名] が [自動設定] になります。[自動露出レベル] の詳細は EPSON Scan のヘルプをご覧ください。ヘルプの起動方法は以下のページをご覧ください。
 「EPSON Scan の各項目の説明」74

1. EPSON Scan を起動して、[プロフェッショナルモード] に切り替えます。



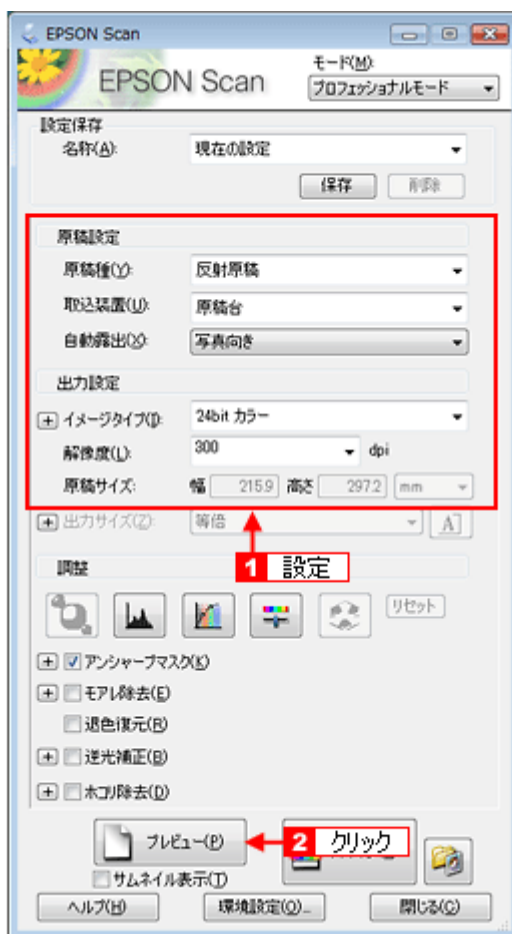

- 「EPSON Scan を起動」61
- 「スキャンモードの切り替え方法と種類」64

2. 1 各項目を設定して、2 [プレビュー] をクリックします。**3. [濃度補正] をクリックします。**

[濃度補正] 画面が表示されます。

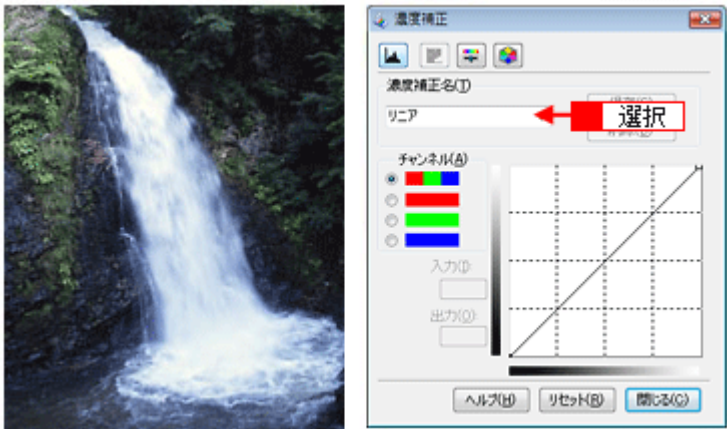
**4. [濃度補正名] リストから最適なメニューを選択します。**

露出オーバーな画像の補正など代表的なトーンカーブが用意されているので、最適なメニューを選択してから、トーンカーブを微調整することをお勧めします。

濃度補正名	説明
リニア	<p>濃度補正をしません。プレビュー画像上で問題がなければ、[リニア] を選択してください。</p> 
より浅い感じに	<p>露出アンダーな（露出不足＝暗い）画像をより浅い（明るい）感じに補正します。</p> <div style="display: flex; justify-content: space-around; align-items: center;"> <div style="text-align: center;"> <p>補正前</p>  </div> <div style="text-align: center;"> <p>補正後</p>  </div> </div>
より重い感じに	<p>露出オーバーな（露出過多＝明るすぎる）画像をより重い（暗い）感じに補正します。</p> <div style="display: flex; justify-content: space-around; align-items: center;"> <div style="text-align: center;"> <p>補正前</p>  </div> <div style="text-align: center;"> <p>補正後</p>  </div> </div>

<p>コントラストを弱く</p>	<p>コントラスト（明暗の差）が高すぎる画像を自然なコントラストに補正します。</p> <div style="display: flex; justify-content: space-around; align-items: center;"> <div style="text-align: center;"> <p>補正前</p>  </div> <div style="text-align: center;"> <p>補正後</p>  </div> </div>
<p>コントラストを強く</p>	<p>コントラスト（明暗の差）が低すぎる画像にメリハリを付けます。</p> <div style="display: flex; justify-content: space-around; align-items: center;"> <div style="text-align: center;"> <p>補正前</p>  </div> <div style="text-align: center;"> <p>補正後</p>  </div> </div>
<p>シャドウ部を出す</p>	<p>シャドウ部分を少し明るくして、シャドウ部の階調表現を豊かにします。画像を印刷したときに、シャドウ部が黒ベタになってしまうときにお使いください。</p> <div style="display: flex; justify-content: space-around; align-items: center;"> <div style="text-align: center;"> <p>補正前</p>  </div> <div style="text-align: center;"> <p>補正後</p>  </div> </div>

5. トーンカーブの微調整したい部分を移動します。

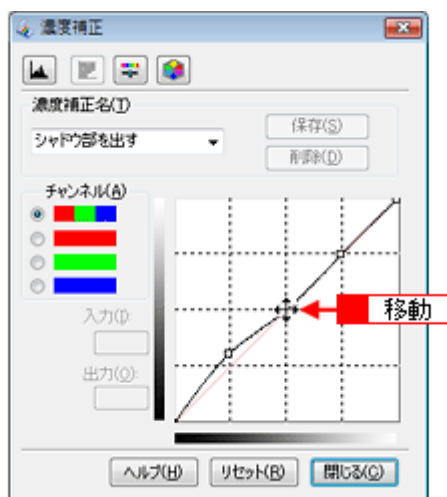

参考

補正前の濃度に戻すには、[濃度補正名] で [リニア] を選択するか、[リセット] をクリックしてください。

6. [濃度補正] 画面の [閉じる] をクリックして画面を閉じ、その他の設定を確認してスキャンを実行します。



参考

[保存] をクリックすると、濃度補正の設定を登録できます。登録方法は EPSON Scan のヘルプをご覧ください。ヘルプの起動方法は以下のページをご覧ください。

 「EPSON Scan の各項目の説明」 74

以上で、濃度補正を使った明るさとコントラストの調整方法の説明は終了です。

トラブル対処方法

スキャンできない

スキャナが動かないときやスキャンが始まらないときは、以下の項目をご確認ください。

チェック 1 スキャナの電源をチェック

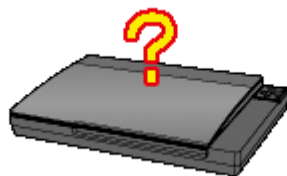

☞ 「チェック 1 スキャナの電源をチェック」 134

チェック 2 スキャナとパソコンの接続をチェック



☞ 「チェック 2 スキャナとパソコンの接続をチェック」 135

チェック 3 パソコンをチェック



☞ 「チェック 3 パソコンをチェック」 136

チェック 4 以上を確認してもスキャンできないときは

☞ 「チェック 4 以上を確認してもスキャンできないときは」 137

チェック 1 スキャナの電源をチェック



注意

- 急な電源プラグの抜き差しは、スキャナが動作不安定になりますので、電源プラグを抜いてから再度電源を入れるときは、10 秒以上経過した後、電源プラグを差し込んでください。
- 電源のオン/オフは、電源プラグの抜き差しで行わず、必ず本体の【電源】ボタンで行ってください。【電源】ボタンでオン/オフしないと、正常にスキャンできなくなるおそれがあります。
オン/オフの方法：
電源をオンにするときは【電源】ボタンを押し、電源をオフにするときは【電源】ボタンを 3 秒以上押します。



スキャナの電源は入っていますか？

スキャナの電源が入っているかをご確認ください。動作確認ランプが緑色に点灯していれば電源は入っています。



電源プラグがコンセントから抜けていませんか？

差し込みが浅かったり、斜めに差し込まれていないかをご確認ください。



コンセントに電源はきていますか？

ほかの電化製品の電源プラグをコンセントに差し込んで、電源が入るかをご確認ください。ほかの電化製品の電源が入る場合はスキャナの故障が考えられます。

以上を確認してもトラブルが解決しない場合は、次のチェック項目をご確認ください。

「チェック 2 スキャナとパソコンの接続をチェック」 135

チェック 2 スキャナとパソコンの接続を チェック



ケーブルは外れていませんか？

ケーブルがしっかり接続されているかをご確認ください。また、ケーブルが断線していないか、変に曲がっていないかもご確認ください。



USB ケーブルの接続口を変えてみてください。

パソコンに複数の USB 接続口がある場合は、接続口を変えると正しく動作するようになることがあります。



USB ハブをお使いの場合に、使い方は正しいですか？

USB ハブは仕様上 5 段まで縦列接続できますが、スキャナと接続するときは、パソコンに直接接続された 1 段目のハブに接続してください。それでもスキャナが動かないときは、USB ハブを外して、スキャナとパソコンを直結してください。

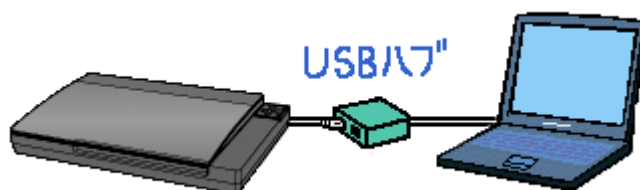

USB ハブをお使いの場合に、USB ハブはパソコンに正しく認識されていますか？

パソコンで USB ハブが正しく認識されているかをご確認ください。

以上を確認してもトラブルが解決しない場合は、次のチェック項目をご確認ください。

☞ 「チェック 3 パソコンをチェック」 136

チェック 3 パソコンをチェック



スキャナドライバ（EPSON Scan）は正常にインストールされていますか？

以下のページを参照して、EPSON Scan を起動してみてください。

☞ 「起動方法」 61

起動できない場合は、再度 EPSON Scan をインストールしてください。

☞ 「EPSON Scan の再インストール」 83



パソコンにスキャナが認識されていますか？（Windows のみ）

コントロールパネルの [プリンタとその他のハードウェア]（Windows Vista の場合は [ハードウェアとサウンド]） - [スキャナとカメラ] に本製品のアイコンが表示されているかを確認してください。

☞ 「コントロールパネルの設定について（スキャナとカメラ）」 174

本製品のアイコンが表示されていない場合は、再度 EPSON Scan をインストールしてください。

☞ 「EPSON Scan の再インストール」 83



パソコンを再起動してみてください。

パソコンを再起動すると、スキャンができるようになることがあります。



Mac OS X をお使いの場合、Classic モードが起動していませんか？

Classic モードや Classic 環境が起動していると、画像をスキャンできないことがあります。また、Classic モードで動作していると、一部の機能が正常に動作しません。Mac OS X をお使いの場合は Classic モードを起動しない状態でお使いください。



Intel 社製プロセッサ搭載の Macintosh をお使いの場合、ほかのエプソン製スキャナドライバがインストールされていますか？

Intel 社製プロセッサ搭載の Macintosh 上で、ほかのエプソン製スキャナドライバの Rosetta/PowerPC 版がインストールされていると、本製品のスキャナドライバが正常に動作しません。ほかのドライバを削除（アンインストール）してから本スキャナドライバをインストールしてください。

以上を確認してもトラブルが解決しない場合は、次のチェック項目をご確認ください。

☞ 「チェック 4 以上を確認してもスキャンできないときは」 137

チェック4 以上を確認してもスキャンできないときは



スキャン中に電源をオフにしたり電源アダプタ / インターフェイスクーブルの抜き差しをしたときは、EPSON Scan を終了して、もう一度起動してみましょう。

スキャン中は電源をオフにしたり、電源アダプタ / インターフェイスクーブルの抜き差しはしないでください。正しくスキャンできなかったり、パソコンが正しく動作しないことがあります。



スキャナドライバ「EPSON Scan」を単独で起動しているときは、EPSON Scan を削除（アンインストール）して、もう一度インストールしてみましょう。

EPSON Scan が正常にインストールされていない可能性があります。

一旦、EPSON Scan を削除（アンインストール）して、もう一度インストールしてみてください。

 「EPSON Scan の再インストール」 83



MedialImpression などの TWAIN 対応アプリケーションソフトから EPSON Scan を起動しているときは、TWAIN 対応アプリケーションソフトを削除（アンインストール）して、もう一度インストールしてみましょう。

TWAIN 対応アプリケーションソフトが正常にインストールされていない可能性があります。

一旦、TWAIN 対応アプリケーションソフトを削除（アンインストール）して、もう一度インストールしてみてください。



お使いのパソコンを変えてみてください。

もう一台パソコンをお持ちの場合は、パソコンを変えると正しく動作するようになることがあります。

スキャン品質が悪い

スキャン品質が悪いときには、以下の項目をご確認ください。

暗い



☞ 「画像が暗い」 140

ぼやける



☞ 「画像がぼやける」 141

色合いがおかしい



☞ 「画像の色合いがおかしい / 画像の色が原稿の色と違う」 142

裏写りする



☞ 「裏写りする」 143



☞ 「画像にモアレ（網目状の陰影）が出る」 144



☞ 「画像にムラ/シミ/斑点が出る」 145

☞ 「フィルムスキャン時、画像の上に円や楕円状の縞模様が出る（GT-F720のみ）」 146

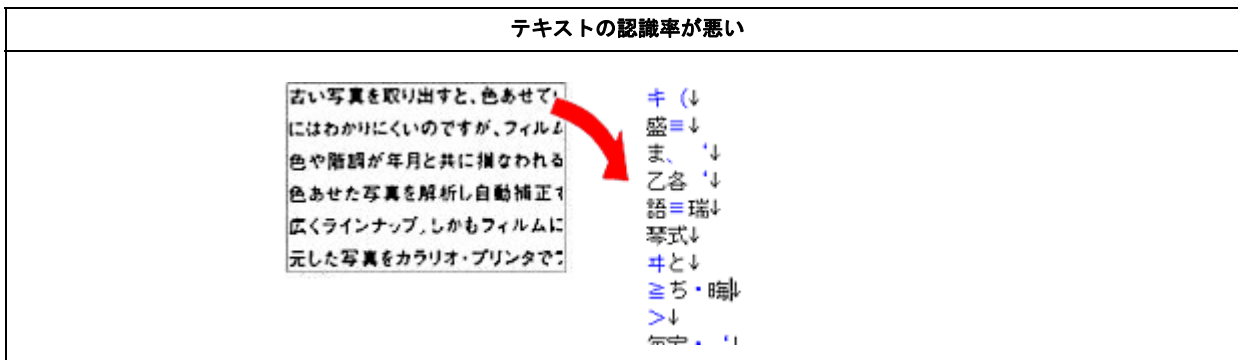

☞ 「テキストデータに変換するときの認識率が悪い」 147

画像が暗い



EPSON Scan の画質調整機能を使ってください

- 逆光（光が被写体の後ろから当たっている状態）で被写体の部分が暗いようなときは、逆光補正機能を使用してみてください。
 - ☞ 「逆光で撮影した画像を補正する（逆光補正）」 115
- 明るさとコントラストを調整してみてください。
 - ☞ 「明るさとコントラストを調整する 1（簡単設定）」 117
 - ☞ 「明るさとコントラストを調整する 2（ヒストグラム調整）」 120
 - ☞ 「明るさとコントラストを調整する 3（濃度補正）」 126



EPSON Scan の [環境設定] 画面にある [カラー] 画面の設定を確認してください

EPSON Scan の [ホームモード] / [プロフェッショナルモード] 画面下にある [環境設定] をクリックして、[カラー] タブをクリックし、以下の手順で確認してください。

- 1 [ドライバによる色補正] の [常に自動露出を実行] がチェックされていることを確認してください。チェックが外れていると自動露出の効果がかからず、露出（明暗）が不適切な画像になることがあります。
- 2 [推奨値] をクリックしてください。EPSON Scan の自動露出が正しく機能するようになります。
- 3 印刷するときは、[ドライバによる色補正] の [ディスプレイガンマ] を設定してください。設定はお使いのプリンタドライバの設定と一致させてください。通常は、[2.2] に設定してください。なお、ディスプレイガンマの数値を上げると、自動露出調整後の画像は明るくなります。



ディスプレイの表示設定を確認してください

ディスプレイ表示には、ディスプレイやディスプレイアダプタによってクセがあるため正しく調整されていなければ、スキャンした画像が適切な明るさ / 色合いで表示されません。ディスプレイの表示設定を確認してください。

- ☞ 「ディスプレイの設定」 192

画像がぼやける



フィルムが正しくセットされていますか？

同梱のフィルムホルダにフィルムを正しくセットしてください。セット方法の詳細は、『操作ガイド』（紙マニュアル）をご覧ください。

『操作ガイド』



EPSON Scan の画質調整機能を使ってください

- EPSON Scan のプロフェッショナルモードで画像をプレビューした後、スキャン範囲を指定してから [自動露出] をクリックしてみてください。
- [アンシャープマスク] 機能を使用してみてください。
 「ぼやけた画像をくっきりさせる (アンシャープマスク)」 95

なお、[アンシャープマスク] 機能を使用すると、モアレ（網目状の陰影）が生じることがあります。モアレが生じるときは [モアレ除去] 機能を使用してみてください。

「モアレ（網目状の陰影）を取り除く（モアレ除去）」 86



画像を低解像度でスキャンしていませんか？

画像を低解像度でスキャンする設定にしていると、ぼやける原因になります。解像度を上げて、画像をスキャンしてください。

画像の色合いがおかしい / 画像の色が原稿の色と違う



EPSON Scan の [イメージタイプ] を正しく設定していますか？

スキャンする原稿の種類や画像の用途に合わせて、[イメージタイプ] を正しく設定してください。



EPSON Scan の画質調整を使っていませんか？また使っている場合は適切に設定していますか？

明るさ調整など EPSON Scan の画像調整機能を使うと、原稿と色合いが異なることがあります。



ディスプレイの表示設定を確認してください

ディスプレイ表示には、ディスプレイやディスプレイアダプタによってクセがあります。正しく調整されていない場合は、スキャンした画像が適切な明るさ / 色合いで表示されません。ディスプレイの表示設定を確認してください。

☞ 「ディスプレイの設定」 192



アプリケーションソフトと EPSON Scan のカラー設定は一致していますか？

以下のページを参照して、「作業用カラスペース（市販の TWAIN 対応アプリケーションソフトの設定）」または「スキャン画像のカラスペース（EPSON Scan の設定）」を確認してください。

☞ 「スキャン時の設定」 196



原稿（印刷物）とディスプレイの色は一致しません

印刷物の色とディスプレイ表示の色は発色方法が違うため、色合いに差異が生じます。

もっとも気になる部分（肌色など）が合うように、EPSON Scan またはフォトタッチソフトで調整してみてください。

裏写りする



裏が透けて見えるほど薄い原稿をセットしていませんか？

原稿の紙が薄いときは、裏面や重ねてある紙の画像が裏写りしてスキャンされることがあります。その場合は、黒い紙や下敷きを原稿の裏側に重ねてスキャンすると改善できることがあります。



スキャン時の設定は原稿に合っていますか？

原稿に合った設定でスキャンしてください。
正しく設定することによって、ハイライト（画像のもっとも明るい部分）が真っ白になるように調整されるため、裏写りを防止できます。また、背景地の黄色味などの色かぶりを除去できます。

☞ 「雑誌などの記事をスキャンして電子スクラップを作ろう」 22



EPSON Scan の【ホームモード】で、【文字くっきり】機能を使用してみてください

【文字くっきり】機能を使用すると、文字をくっきりさせることができます。

☞ 「書類の文字をくっきりさせる（文字くっきり）」 97

画像にモアレ（網目状の陰影）が出る

印刷物などは、スクリーン処理がされているため、モアレ（網目状の陰影）が発生しやすくなります。モアレを完全になくすことはできませんが次のいずれかの方法で少なくできます。



参考

スクリーン処理された印刷物の画像は、規則的な配列のドット（点）の集まりで構成されています。こういった印刷物などをスキャンしたときに、デジタル化で発生したドットのパターンが印刷物を構成するドットの位置に重なることによって、新たなドットのパターンが生じることがあります。これがスキャンで発生するモアレです。



EPSON Scan の画質調整機能を使ってみてください

- [モアレ除去] 機能を使用してみてください。
☞ 「モアレ（網目状の陰影）を取り除く（モアレ除去）」 86
- [アンシャープマスク] 機能を使用している場合は、無効にしてみてください。
☞ 「ぼやけた画像をくっきりさせる（アンシャープマスク）」 95



原稿の向きを変えて原稿台にセットし、スキャンしてみてください

スキャンしたい向きと異なる向きになってしまったら、スキャン後にお使いのアプリケーションソフトで画像を回転させ、正しい向きに直してください。



EPSON Scan の [プロフェッショナルモード] で [解像度] の設定を少し変更してスキャンしてみてください

解像度を変更することで、モアレを除去できることがあります。

画像にムラ / シミ / 斑点が出る



原稿台が汚れていませんか？

ガラス面のお手入れ方法は、『操作ガイド』（紙マニュアル）をご覧ください。

 『操作ガイド』



スキャンするときに、原稿を強く押さえ付けませんでしたか？

スキャンするときに原稿カバーや原稿を強く押さえ付けると、原稿台のガラス面に原稿が貼り付いて、ムラや斑点が出る場合があります。原稿を強く押さえ過ぎないようにしてください。

写真の紙質や表面の加工状態によっても、ムラや斑点が出る場合があります。その場合は、原稿のセット位置をずらすなどしてからスキャンしてみてください。

フィルムスキャン時、画像の上に円や楕円状の縞模様が出る（GT-F720のみ）



フィルムが反っていたり、原稿台に密着していませんか？

フィルムが反っていたり、原稿台への置き方によってフィルムの一部が原稿台と密着すると、ニュートンリング（円または楕円状の縞模様）が発生することがあります。この場合は、ベース面（像が正しく見える面/コマ番号が正しく見える面）を上からセットしてから EPSON Scan（全自動モード以外のモードをお使いください）でスキャンしてください。スキャンしたい向きと異なる向きになってしまったら、スキャン後にお使いのアプリケーションソフトで画像を回転させ、正しい向きに直してください。



参考

フィルムのスキャンで発生するニュートンリング（円または楕円状の縞模様）は、フィルムのベース面が原稿台ガラスに接触した付近でそのフィルムと原稿台ガラスとの間にごくわずかな隙間があると、原稿台ガラス表面とさらにフィルム表面で反射した光が干渉しあい、縞模様となって現れる現象です。ニュートンリングは空気の層を挟んだ面が両方とも平滑な面のときに発生します。フィルムを表裏反対（膜面をスキャナのガラス側）に向けてセットしてスキャンすると、ガラスとフィルム面の間に画像を構成する色素などの凹凸が入るため、ニュートンリングが発生しにくくなります。

テキストデータに変換するときの認識率が悪い



原稿が斜めにセットされていませんか？

原稿が斜めにセットされていると認識率が低下するため、原稿をまっすぐセットしてください。また、原稿カバーはセットした原稿がずれないように、ゆっくり閉じてください。



原稿の品質に問題がありませんか？

文字原稿の認識率は原稿の状態に左右されます。認識できる原稿については、読ん del!! ココパーソナルのオンラインヘルプをご覧ください。



参考

上記のほかに、OCR ソフトウェア側で認識率を向上させることができることがあります。詳細は OCR ソフトウェアの取扱説明書をご覧ください。



画像がぼやけていませんか？

スキャンした画像がぼやけていると認識率が低下します。

☞ 「画像がぼやける」 141



EPSON Scan のしきい値を調整してみてください

[しきい値] 機能を調整してみてください。

☞ 「雑誌などの記事をスキャンして電子スクラップを作ろう」 22



EPSON Scan の [ホームモード] で、[文字くっきり] 機能を使用してみてください

[文字くっきり] 機能を使用すると、文字をくっきりさせることができます。

☞ 「書類の文字をくっきりさせる (文字くっきり)」 97

スキャン範囲 / 向きがおかしい

スキャン範囲がおかしい / 原稿を認識しない

画像が切れたり、隣の画像の一部と一緒にスキャンされたりするなど、正常にスキャンできないときには、以下の項目をご確認ください。

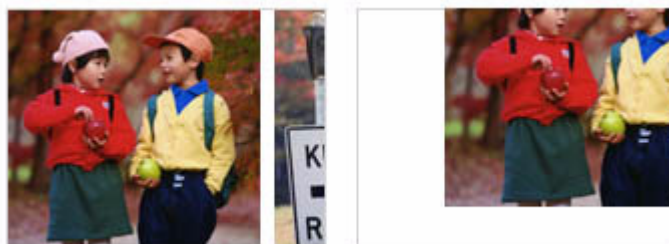

原稿がセットされていますか？

スキャナに原稿がセットされているか確認してください。



原稿が正しくセットされていますか？

原稿台にはスキャンされない範囲があります。以下の図でスキャンされない範囲を確認し、スキャン領域にセットしてください。また、複数の写真を並べてセットするときは、写真と写真の間隔を 20mm 以上空けてセットしてください。A4 サイズ (210 x 297mm) など大きな原稿をサムネイルプレビューすると、意図した範囲でプレビューできないことがあります。そのような場合は、通常表示でプレビュー後、スキャンしたい範囲を指定してからスキャンしてください。

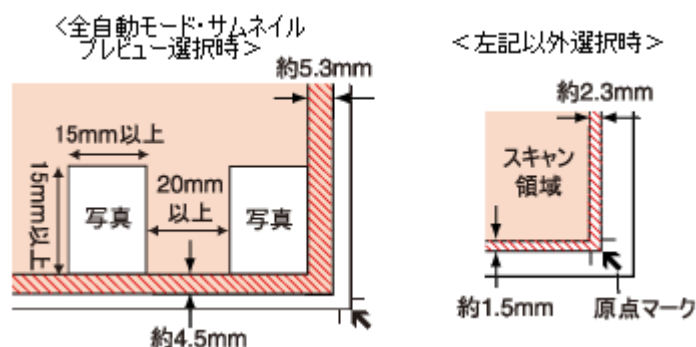

A4 サイズ (210 x 297mm) など大きな原稿をセットしていませんか？

大きな原稿をサムネイルプレビューすると、意図した範囲でプレビューできないことがあります。サムネイルプレビューは画像を判別して自動的に画像範囲を切り取る機能です。画像によっては斜めにスキャンしたり、意図しない場所で切り取られたりします。そのような場合は、通常表示でプレビュー後、スキャンしたい範囲を指定してからスキャンしてください。



原稿台のガラス面にゴミがありませんか？

原稿台のガラス面にゴミ、汚れなどがあると、正常にスキャンできないことがあります。原稿台のガラス面にゴミ、汚れなどがある場合は取り除いてください。



原稿カバーの裏側が汚れていませんか？

原稿カバーの裏側が汚れていると、意図したスキャン範囲を認識しないことがあります。柔らかい布でからぶきして、汚れを取り除いてください。



写真などの反射原稿をスキャンするときに、原稿マットが付いていますか？ また、フィルムをスキャンするときに、原稿マットを外していますか？（GT-F720のみ）

写真などの反射原稿をスキャンするときには、スキャナの原稿カバーに原稿マットを取り付ける必要があります。また、フィルムをスキャンするときには、原稿マットを取り外す必要があります。



参考

フィルムのスキャン終了後は、原稿マットを取り付けましょう。
原稿マットの取り付け方法は、『操作ガイド』（紙マニュアル）をご覧ください。
[☞ 『操作ガイド』](#)

写真の自動回転が意図した結果にならない



自動回転されない原稿をセットしていませんか？

自動回転は写真にのみ適用されます。以下の原稿については、自動回転されません。

- 雑誌、イラストや文字などの書類原稿
- 1辺が5.1cm以下の写真
- A4サイズなどの大きな原稿

また以下のような原稿については、自動回転が意図した結果にならない場合があります。

<例>

- 人物が写っていない原稿
- 人物が写っていても、乳幼児 / 写真全体に対して小さい人物 / 正面を向いていない人物 / 写真の向きと一致していない人物の原稿
- 空が写っていない原稿
- 空が写っていても、空が写真上部にない / 空に他のものが写り込んでいる原稿
- 写真上部以外に、太陽光 / 雪など、強く明るい箇所がある原稿

上記以外の原稿でも、原稿の種類や画像によっては意図した結果にならないことがあります。

自動回転が意図した結果にならないときは、ホームモードまたはプロフェッショナルモードでサムネイルプレビューし、[90度回転] ボタンで適切な向きに回転するか、通常表示でプレビュー後、スキャンしたい範囲を指定してからスキャンしてください。

自動回転が意図した結果にならないときは、ホームモードまたはプロフェッショナルモードでサムネイルプレビューし、[90度回転] ボタンで適切な向きに回転してください。

自動回転機能を使用しないでスキャンするには、[環境設定] / [プレビュー] 画面にある [写真 / フィルムの自動回転] のチェックを外してください。

全自動モードでのトラブル



全自動モードに対応した原稿をセットしていますか？

対応している原稿は以下の通りです。
対応していない原稿をスキャンすると、正常にスキャンできないことがあります。

- カラーおよびモノクロの写真
- 新聞、雑誌、書類、イラスト、線画など
- カラーの 35mm フルサイズストリップのフィルム（ネガ、ポジ）
- カラーの 35mm フルサイズマウントフィルム

上記の原稿をセットしても思い通りの結果でスキャンできないときは、EPSON Scan のホームモードまたはプロフェッショナルモードで [サムネイル表示] のチェックを外してプレビューし、プレビュー画面でスキャンする範囲を指定してください。

☞ 「プレビュー表示」 71

また、EPSON Scan の全自動モードでは PDF、Multi-TIFF 形式での連続スキャンはできません。複数枚の原稿をスキャンするときは全自動モード以外のモードでスキャンするか、【PDF ナビ】ボタンでスキャンしてください。

☞ 「【PDF ナビ】ボタンで PDF 形式保存」 170



極端に暗い（または明るい）原稿をセットしていませんか？

以下のような原稿をセットしていると、正常にスキャンできないことがあります。

- 極端に暗い（または明るい）画像
- ポジフィルムで単色に近い画像
- 露出がアンダー（またはオーバー）気味に撮影された画像

その場合は、EPSON Scan のホームモードまたはプロフェッショナルモードで [サムネイル表示] のチェックを外してプレビューし、プレビュー画面でスキャンする範囲を指定してください。

☞ 「プレビュー表示」 71



A4 サイズ（210mm x 297mm）など大きな原稿をセットしていませんか？

大きな原稿を全自動モードでスキャンすると、意図した範囲でプレビューできないことがあります。全自動モードは画像を判別して自動的に画像範囲を切り取る機能です。画像によっては斜めにスキャンしたり、意図しない場所で切り取られたりします。そのような場合は、ホームモード / プロフェッショナルモードにおいてプレビューを通常表示にしてプレビュー後、スキャンしたい範囲を指定してからスキャンしてください。



自動回転されない原稿をセットしていませんか？

自動回転は写真 / フィルムにのみ適用されます。以下の原稿については、自動回転されません。

- 雑誌、イラストや文字などの書類原稿
- 1 辺が 5.1cm 以下の写真
- 上下逆にセットされたフィルム
- A4 サイズなどの大きな原稿

また以下のような原稿については、自動回転が意図した結果にならない場合があります。

< 例 >

- 人物が写っていない原稿
- 人物が写っていても、乳幼児 / 写真全体に対して小さい人物 / 正面を向いていない人物 / 写真の向きと一致していない人物の原稿
- 空が写っていない原稿
- 空が写っていても、空が写真上部にない / 空に他のものが写り込んでいる原稿
- 写真上部以外に、太陽光 / 雪など、強く明るい箇所がある原稿

上記以外の原稿でも、原稿の種類や画像によっては意図した結果にならないことがあります。

自動回転が意図した結果にならないときは、ホームモードまたはプロフェッショナルモードでサムネイルプレビューし、[90度回転] ボタンで適切な向きに回転するか、通常表示でプレビュー後、スキャンしたい範囲を指定してからスキャンしてください。

自動回転が意図した結果にならないときは、ホームモードまたはプロフェッショナルモードでサムネイルプレビューし、[90度回転] ボタンで適切な向きに回転してください。

自動回転機能を使用しないでスキャンするには、[オプション] / [環境設定] 画面にある [写真 / フィルムの自動回転] のチェックを外してください。

サムネイルプレビューでのトラブル



サムネイルプレビューに対応した項目を設定していますか？

ホームモードで [原稿種] を [雑誌]、[新聞]、[文字 / 線画] に設定したときは、サムネイルプレビューは使用できません。



サムネイルプレビューに対応した原稿をセットしていますか？

対応している原稿は以下の通りです。
対応していない原稿をスキャンしても、正常にスキャンできません。

- カラーおよびモノクロの写真
- 白黒またはカラーの 35mm フルサイズストリップのフィルム（ネガ、ポジ）
- 白黒またはカラーの 35mm フルサイズマウントフィルム

なお、上記の原稿をセットしても、思い通りの結果でスキャンできないことがあります。その場合は、EPSON Scan のホームモードまたはプロフェッショナルモードで [サムネイル表示] のチェックを外してプレビューし、プレビュー画面でスキャンする範囲を指定してください。

☞ 「プレビュー表示」 71



極端に暗い（または明るい）原稿をセットしていませんか？

以下のような原稿をセットしていると、正常にスキャンできないことがあります。

- 極端に暗い（または明るい）画像
- ポジフィルムで単色に近い画像
- 露出がアンダー（またはオーバー）気味に撮影された画像

その場合は、EPSON Scan のホームモードまたはプロフェッショナルモードのプレビューで [サムネイル表示] のチェックを外してプレビューし、プレビュー画面でスキャンする範囲を指定してください。

☞ 「プレビュー表示」 71



スキャン領域のサイズを調整してみてください（全自動モードを除く）

EPSON Scan の [環境設定] 画面にある [プレビュー] 画面で、[サムネイル取込領域] のスライダを調整して、サムネイルプレビューのスキャン領域の大きさを調整してください。



A4 サイズ（210mmx297mm）など大きな原稿をセットしていませんか？

大きな原稿をサムネイルプレビューすると、意図した範囲でプレビューできないことがあります。サムネイルプレビューは画像を判別して自動的に画像範囲を切り取る機能です。画像によっては斜めにスキャンしたり、意図しない場所で切り取られたりします。

そのような場合は、通常表示でプレビュー後、スキャンしたい範囲を指定してからスキャンしてください。



自動回転されない原稿をセットしていませんか？

[サムネイル表示] をチェックしてプレビューすると、上下逆にセットした写真などは、スキャナが写真の向きを判別して自動的に正しい向きでスキャンされます（自動回転）。自動回転は写真にのみ適用されます。以下の原稿については、自動回転されません。

- 雑誌、イラストや文字などの書類原稿
- 1 辺が 5.1cm 以下の写真
- A4 サイズなどの大きな原稿

また以下のような原稿については、自動回転が意図した結果にならない場合があります。

< 例 >

- 人物が写っていない原稿
- 人物が写っていても、乳幼児 / 写真全体に対して小さい人物 / 正面を向いていない人物 / 写真の向きと一致していない人物の原稿
- 空が写っていない原稿
- 空が写っていても、空が写真上部にない / 空に他のものが写り込んでいる原稿
- 写真上部以外に、太陽光 / 雪など、強く明るい箇所がある原稿

上記以外の原稿でも、原稿の種類や画像によっては意図した結果にならないことがあります。

自動回転が意図した結果にならないときは、ホームモードまたはプロフェッショナルモードでサムネイルプレビューし、[90 度回転] ボタンで適切な向きに回転するか、通常表示でプレビュー後、スキャンしたい範囲を指定してからスキャンしてください。

自動回転が意図した結果にならないときは、ホームモードまたはプロフェッショナルモードでサムネイルプレビューし、[90 度回転] ボタンで適切な向きに回転してください。

自動回転機能を使用しないでスキャンするには、[環境設定] / [プレビュー] 画面にある [写真 / フィルムの自動回転] のチェックを外してください。

写真を複数枚同時にスキャンするときのトラブル



正しい位置に原稿をセットしていますか？

原稿台にはスキャンされない範囲があります。以下の図でスキャンされない範囲を確認し、スキャン領域にセットしてください。また、複数の写真を並べてセットするときは、写真と写真の間隔を20mm以上空けてセットしてください。複数枚同時スキャンに対応している原稿はカラーおよびモノクロ写真です。

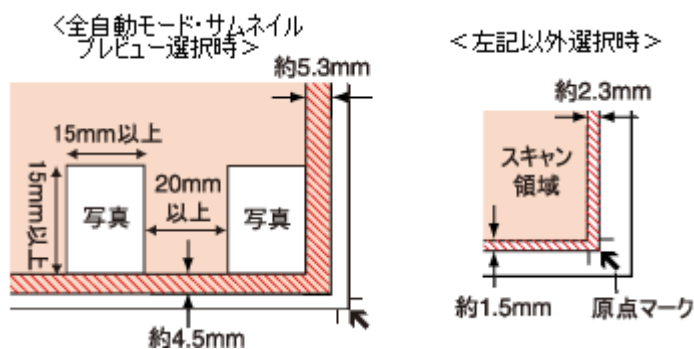

フィルムをスキャンするときのトラブル（GT-F720 のみ）



原稿マットを外していますか？

フィルムをスキャンするときには、原稿マットを取り外す必要があります。原稿マットの取り外し方法は、『操作ガイド』（紙マニュアル）をご覧ください。

⇒ 『操作ガイド』



フィルムホルダの切り抜き部分に、フィルムがかかっていませんか？

同梱のフィルムホルダには、光量を補正するための切り抜き部分があります。この部分にフィルムがかからないように正しくセットしてください。

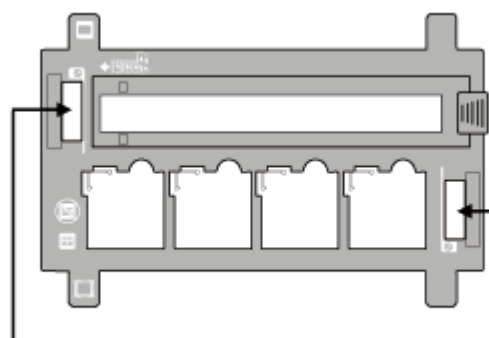

この部分にフィルムがかからないようにしてください



35mm フィルムホルダの裏側にある白い小さな四角形のシートが汚れたり、キズがついていませんか？

35mm フィルムホルダの裏側にある白い小さな四角形のシートが汚れたり、キズがついていると、全自動モードでフィルムのスキャンが正しくできなくなるおそれがあります。



フィルムホルダにある穴がふさがれていませんか？

フィルムホルダにある穴がふさがれていると、スキャナがフィルムの種類を認識できなくなるおそれがあります。



標準コマとパノラマが混在していませんか？

標準サイズとパノラマサイズが混在していると、パノラマが正常にスキャンされません。パノラマを含むフィルムをスキャンするときは、EPSON Scan のホームモードまたはプロフェッショナルモードの通常プレビューでスキャンし、プレビュー画面でスキャンする範囲を指定してください。

⇒ 「プレビュー表示」 71



同梱のフィルムホルダをセットしていますか？

必ず、本製品に同梱されているフィルムホルダを使用してください。

スキャナ本体のボタン使用時のトラブル

ボタンを押しても、パソコンの画面に何も表示されない



EPSON Scan がインストールされていますか？

スキャナ本体のボタンを押すと、EPSON Scan が起動して、画像のスキャンなどを行います。EPSON Scan は、スキャナ本体のボタンからスキャンする際に必要なソフトウェアです。必ず、EPSON Scan をインストールしておいてください。

☞ 「EPSON Scan の再インストール」 83



コントロールパネルの [スキャナとカメラ] の [プロパティ] にある [イベント] 画面は正しく設定されていますか？

[デバイスのイベントを実行しない] がチェックされている場合は、チェックを外してください。チェックされていると、スキャナ本体のボタンを押しても動作しません。

☞ 「コントロールパネルの設定について (スキャナとカメラ)」 174



EPSON Scan をインストールしたユーザーがログインしていますか？ (Mac OS X のみ)

インストールを行った方以外のユーザーがログインしている場合は、[アプリケーション] フォルダにある EPSON Scanner Monitor を実行してください。一度 EPSON Scanner Monitor を実行すれば、スキャナ本体のボタンからスキャンできるようになります。



Classic モードは起動していませんか？ (Mac OS X Power PC 環境のみ)

Classic モードが起動しているとスキャナ本体のボタンが反応しなくなります。Classic モードを終了させてください。

ボタンを押すと、EPSON Scan 以外のソフトウェアが起動してしまう



コントロールパネルの [スキャナとカメラ] の [プロパティ] にある [イベント] 画面は正しく設定されていますか？

[EPSON Scan] がチェックされていない場合は、チェックしてください。

☞ 「コントロールパネルの設定について (スキャナとカメラ)」 174



ボタンの設定後に再起動しましたか？

Windows 2000 をお使いの場合、設定後にパソコンを再起動しないとボタンの設定が有効になりません。パソコンを再起動してください。

その他のトラブル

スキャンに時間がかかる



画像を高解像度でスキャンしていませんか？

画像を高解像度でスキャンする設定にしていると、スキャンに時間がかかります。解像度を下げて、画像をスキャンしてください。

「解像度を上げるときれいになる？」 186



フィルムをスキャンしていませんか？

フィルムのスキャンでは複雑な画像変換処理が必要なため、写真などの原稿よりも時間がかかります。



USB1.1 を使用してスキャンしていませんか？

お使いの環境が USB2.0 対応になっているかを確認してください。

USB2.0 に対応している場合、USB2.0 を使用すると、USB1.1 と比べて高速に画像をスキャンできます。USB2.0 非対応の機器をお使いのときには、USB1.1 として動作します（USB2.0 と比較してデータ転送速度が遅くなります）。ただし、USB2.0 を使用しても原稿の種類と解像度によっては、スキャンに時間がかかることがあります。または USB1.1 と比べてもあまり高速な結果が得られないことがあります。

スキャナの電源がオフにならない



読み取りソフトウェアが起動していませんか？

読み取りソフトウェアが起動しているときは、スキャナの電源をオフにできません。読み取りソフトウェアを終了してください。

PDF 形式または Multi-TIFF 形式でスキャンするとスキャンが止まってしまう



大量の原稿をスキャンしていませんか？

PDF 形式でスキャンできる原稿は 999 枚まで、Multi-TIFF 形式では 200 枚までです。このページ数を超えるスキャンはできませんので、その場合は、一旦ファイルを保存し、スキャンを再開してください。大量の原稿をスキャンする場合は、モノクロでの取込をお勧めします。



ハードディスクの空き容量は十分ですか？

ハードディスクに十分な空き容量がないと、スキャンが止まってしまうことがあります。
空き容量がないときは、空き容量を増やしてください。

☞ 「解像度を上げるときれいになる？」 186



解像度が適切に設定されていますか？

解像度の設定は、スキャン後のデータサイズに影響を与えます。解像度を上げるとスキャン後のデータサイズが大きくなるため、スキャン後の総データサイズの制限を超えてしまうことがあります。EPSON Scan で解像度の設定を下げてスキャンし直してください。適切な解像度については以下をご覧ください。

☞ 「解像度を上げるときれいになる？」 186

テキスト検索可能 PDF を作成するとき、うまく文字が認識されない



文字が読み取りにくい原稿ではないですか？

文字原稿の認識率は、原稿の状態に左右されます。次の場合、認識率が下がることがあります。

- 文字がかすれていたり、つぶれている原稿
- 文字間や行間が狭すぎて、1文字ずつが判別しにくい原稿
- フォントに文字飾りがある原稿、斜体原稿、罫線がある原稿
- 何度もコピーした原稿（コピーのコピー）
- FAX 受信した原稿
- 手書き文字

※フォント、文字サイズ、文字色によっては認識率が下がることがあります。認識率が高くなるのは日本語フォントの明朝体とゴシック体、文字サイズは 10 ポイント以上、文字色は黒となります。
本機能は日本語のみ対応です。

画像が画面に大きく表示される



画像を高解像度でスキャンしていませんか？

通常ディスプレイの解像度は 70 ~ 90dpi くらいしかありません。しかし、アプリケーションソフトによっては、スキャンした画像データの各画素（画像を構成している細かな点の 1 つ 1 つ）を画面の解像度に対応させて表示するものがあります。その場合、高解像度の画像データは大きく表示されますので、アプリケーションソフト上で縮小してご確認いただければ、問題ありません。印刷すると原稿と同じ大きさになります。

プレビュー画像の色がおかしい



【環境設定】画面の【高速プレビュー】をチェックしていませんか？

【環境設定】画面の【プレビュー】タブで【高速プレビュー】のチェックを外すと、プレビュー画像が高品位になります。

スキャンできない



高解像度で設定していませんか？

反射原稿を 24bit カラーでスキャンするときは、幅 21,000 ピクセル、高さ 30,000 ピクセル以上はスキャンできません。
48bit カラーでスキャンするときは、幅 10,500 ピクセル、高さ 30,000 ピクセル以上はスキャンできません。

付録

【スキャナビ】ボタンでファイル保存

スキャナの前面にある【スキャナビ】ボタンを押すと、自動で EPSON Scan を起動します。

1. スキャナ前面の【スキャナビ】ボタンを押します。

ボタンを押してしばらくすると、EPSON Scan が自動的に起動します。

初めて起動した場合は、全自動モードが起動します。全自動モードでスキャンする方法については、『操作ガイド』（紙マニュアル）をご覧ください。

 『操作ガイド』



参考

動作確認ランプの点滅中はボタンを使用できません。点灯していることを確認して【電源】ボタンを押してください。

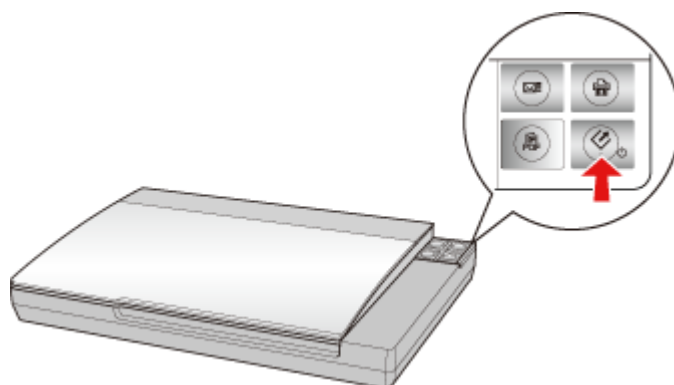

2. **1** 必要に応じて【オプション】をクリックして**2** 各項目の設定をします。

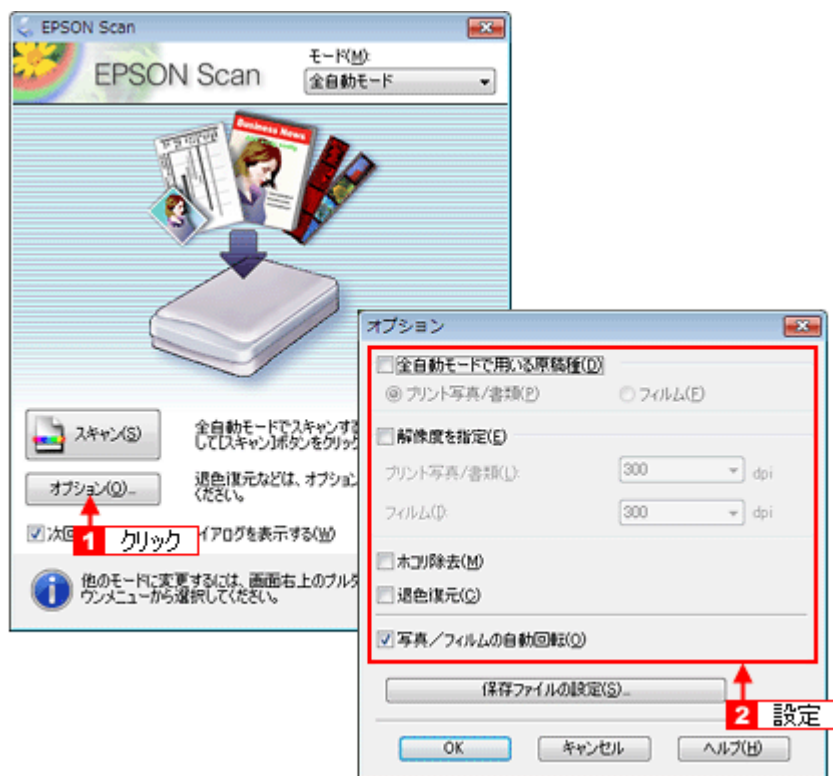

3. **1** 必要に応じて [保存ファイルの設定] をクリックして **2** [保存先フォルダ] / [ファイル名] / [保存形式] を設定し、**3** [OK] をクリックします。

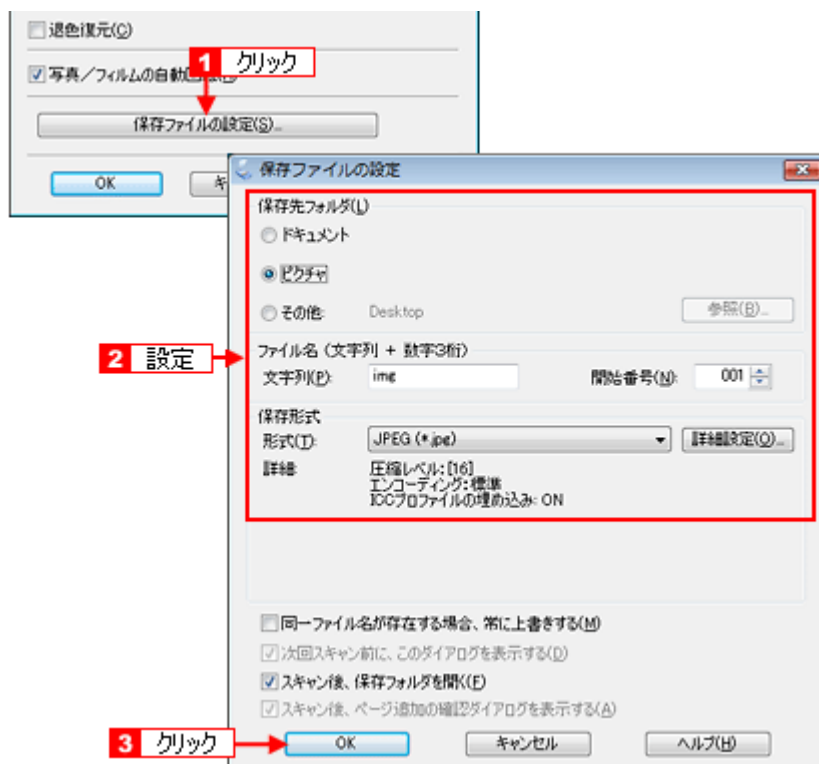

4. [オプション] 画面の [OK] をクリックします。
5. [スキャン] をクリックするとスキャンが始まり、指定フォルダに自動的に保存されます。
終了すると、保存先フォルダが表示されます。
6. 保存されたファイルを確認します。

掲載画面の一部は、お使いの OS により異なることがあります。
また、この後の画面は、Windows Vista を例にしています。



以上で、【スキャナビ】ボタンの使い方の説明は終了です。



参考

【スキャナビ】ボタンで起動するアプリケーションソフトは以下の手順で変更できます。アプリケーションソフトの使用方法の詳細は、お使いのアプリケーションソフトの取扱説明書をご覧ください。

- 1 Event Manager を起動します。

Windows の場合：

[スタート] - [すべてのプログラム] (または [プログラム]) - [Epson Software] - [Event Manager] の順にクリックします。

Mac OS X の場合：

ハードディスク [アプリケーション] フォルダー [Epson Software] フォルダー [Event Manager] の順にダブルクリックします。

- 2 表示された画面で、動作を変更したいボタンの横にあるプルダウンから動作を選択します。

この画面で選択した動作が、対応するイベントが発生したときに実行されます。

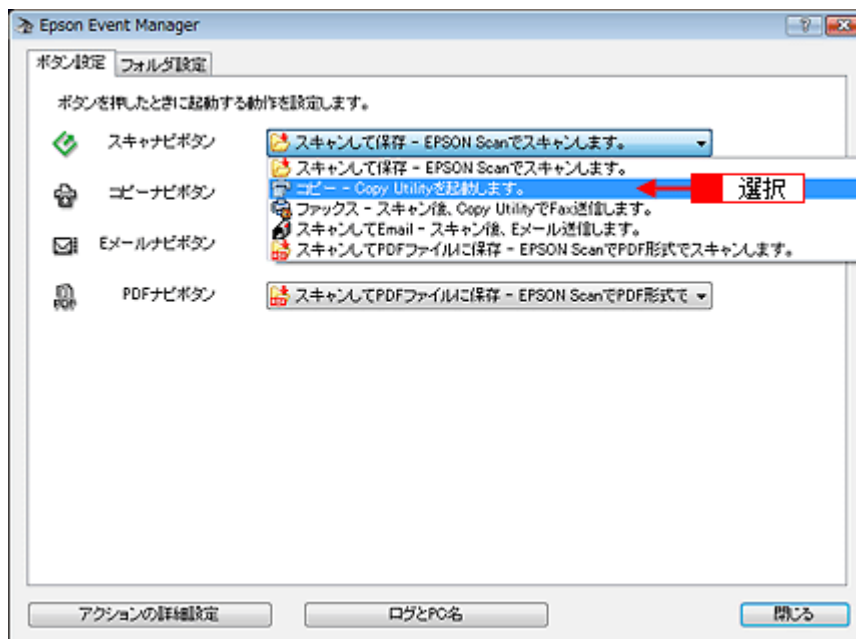

- 3 「閉じる」をクリックして Epson Event Manager を終了します。

Windows 2000 をお使いの場合、設定後にパソコンを再起動しないとボタンの設定が有効になりません。ボタンの設定後にパソコンを再起動してください。

【コピーナビ】 ボタンで印刷（コピー）

プリンタとセットでお使いいただくと、スキャンした画像をすぐに印刷（コピー）できます。



参考

- ・エプソン製プリンタ以外も機能は制限されますがお使いいただけます。
- ・掲載画面の一部は、お使いの機種により異なることがあります。

1. スキャナ前面の【コピーナビ】 ボタンを押します。

Epson Copy Utility（エプソン コピー ユーティリティ）が自動的に起動します。

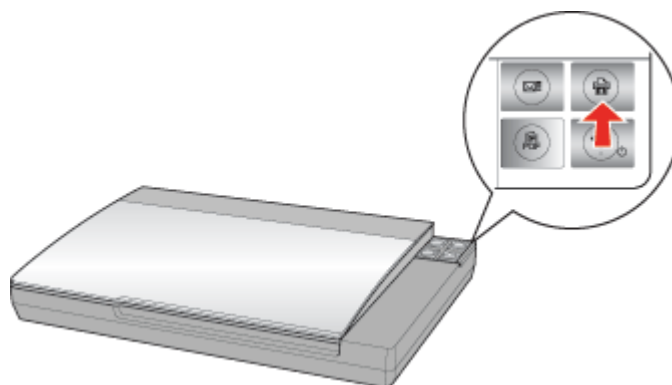

2. 各項目の設定をします。



1	スキャナ	スキャンするスキャナを選択します。
2	プリンタ	コピーするプリンタを選択します。
3	原稿	スキャナにセットした原稿の種類を選択します。
4	用紙種類	プリンタにセットした用紙種類と用紙サイズを選択します。
5	コピーサイズ	コピー後の画像サイズ（拡大/縮小率）を選択します。
6	コピー枚数	コピーする枚数を指定します。

3. 【コピー】をクリックします。

コピーが始まります。



参考

もう一度【コピーナビ】ボタンを押して、コピーを実行することもできます。

以上で、【コピーナビ】ボタンの使い方の説明は終了です。



参考

【コピーナビ】ボタンで起動するアプリケーションソフトは以下の手順で変更できます。アプリケーションソフトの使用の詳細は、お使いのアプリケーションソフトの取扱説明書をご覧ください。

- 1 Event Manager を起動します。

Windows の場合：

[スタート] - [すべてのプログラム] (または [プログラム]) - [Epson Software] - [Event Manager] の順にクリックします。

Mac OS X の場合：

ハードディスク [アプリケーション] フォルダー [Epson Software] フォルダー [Event Manager] の順にダブルクリックします。

- 2 表示された画面で、動作を変更したいボタンの横にあるプルダウンから動作を選択します。

この画面で選択した動作が、対応するイベントが発生したときに実行されます。

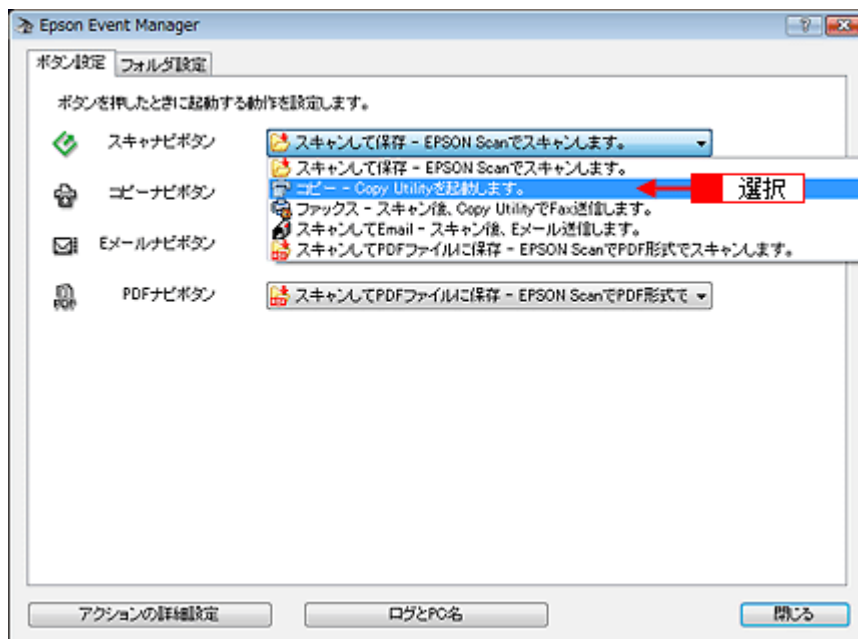

- 3 [閉じる] をクリックして Epson Event Manager を終了します。

Windows 2000 をお使いの場合、設定後にパソコンを再起動しないとボタンの設定が有効になりません。ボタンの設定後にパソコンを再起動してください。

【メールナビ】 ボタンで E メール送信

スキャナの前面にある【メールナビ】ボタンを押すと、画像をスキャンして JPEG 形式でメールに添付できます。



参考

掲載画面の一部は、お使いの機種により異なることがあります。

1. スキャナ前面の【メールナビ】ボタンを押します。

ボタンを押してしばらくすると、EPSON Scan が起動します。

全自動モードでスキャンが始まり、スキャン後、メールの設定画面が表示されます。

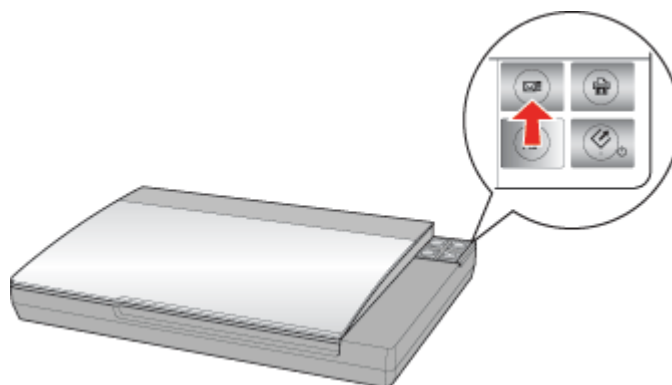

2. 1 電子メールを送るためのアプリケーションソフトを選択して、2 データのサイズを選択し、3 [OK] をクリックします。

選択したアプリケーションソフトが起動し、選択した画像が自動的に新規メールに添付されます。

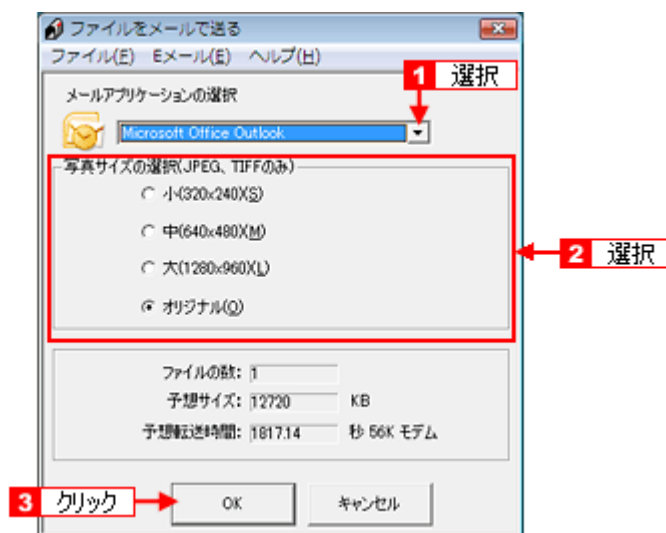

3. タイトルや本文などを入力して、メールを作成します。

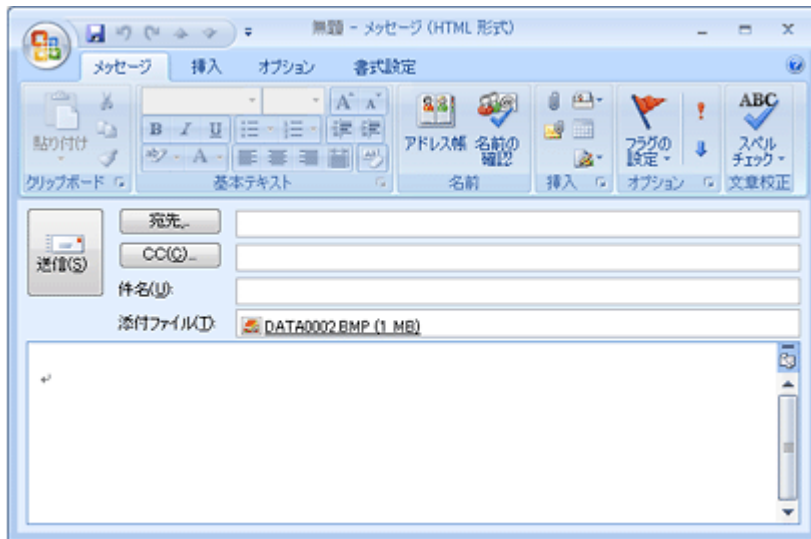

以上で、【メールナビ】ボタンの使い方の説明は終了です。



参考

- 対応している電子メールアプリケーションソフトについては、エプソンのホームページをご覧ください。
 <http://www.epson.jp/>
- 【メールナビ】ボタンで起動するアプリケーションソフトは以下の手順で変更できます。アプリケーションソフトの使用法の詳細は、お使いのアプリケーションソフトの取扱説明書をご覧ください。
 - 1 Event Manager を起動します。
 Windows の場合：
 [スタート] - [すべてのプログラム] (または [プログラム]) - [Epson Software] - [Event Manager] の順にクリックします。
 Mac OS X の場合：
 ハードディスク [アプリケーション] フォルダ [Epson Software] フォルダ [Event Manager] の順にダブルクリックします。
 - 2 表示された画面で、動作を変更したいボタンの横にあるプルダウンから動作を選択します。
 この画面で選択した動作が、対応するイベントが発生したときに実行されます。

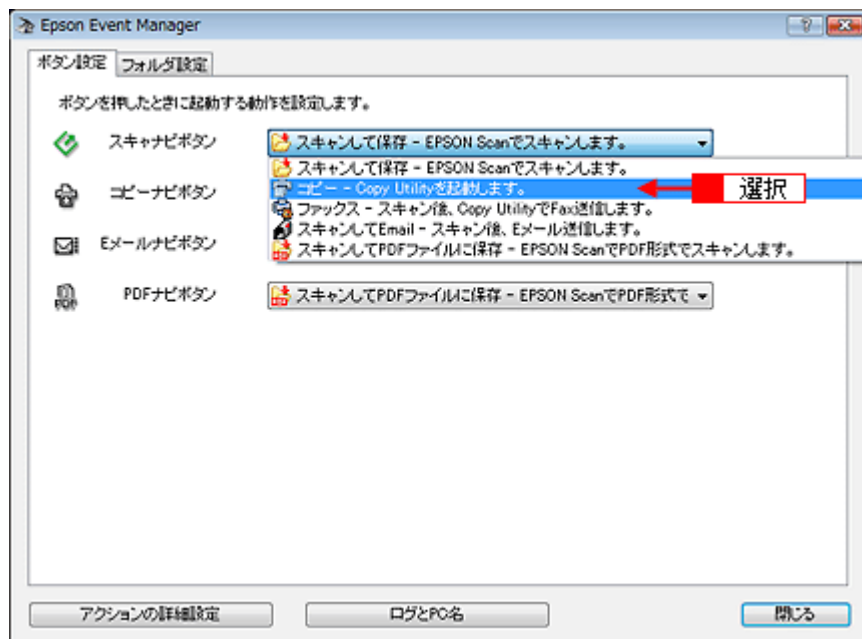

- 3 「閉じる」をクリックして Epson Event Manager を終了します。

- Windows 2000 をお使いの場合、設定後にパソコンを再起動しないとボタンの設定が有効になりません。ボタンの設定後にパソコンを再起動してください。

【PDF ナビ】 ボタンで PDF 形式保存

スキャナの前面にある【PDF ナビ】ボタンを押すと、自動で画像をスキャンして PDF 形式のファイルに保存できます。複数の原稿をスキャンして、1つのファイルにまとめて保存できます。



参考

- 最大 999 ページまでスキャンできます。
- 大量枚数をスキャンする際は、モノクロでの取込をおすすめします。
- PDF 形式は Windows と Mac OS X で、画面表示 / 印刷とも同様の結果が得られる汎用的なドキュメント形式です。PDF 形式のファイルを開くには Adobe Acrobat、Acrobat Reader または Adobe Reader が必要です。入手方法や最新情報は、アドビシステムズ社のホームページをご覧ください。
 <http://www.adobe.com/jp/>

1. スキャナ前面の【PDF ナビ】ボタンを押します。

【PDF ナビ】画面が表示されます。

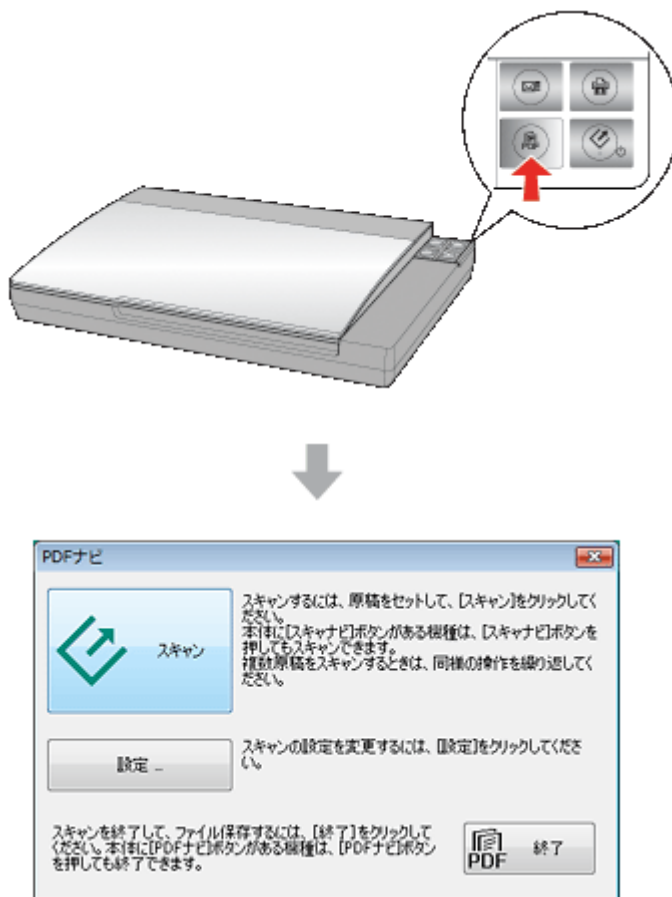

2. 【スキャナビ】ボタンを押して、スキャンを開始します。

または、【PDF ナビ】画面で【スキャン】をクリックしてスキャンを開始します。

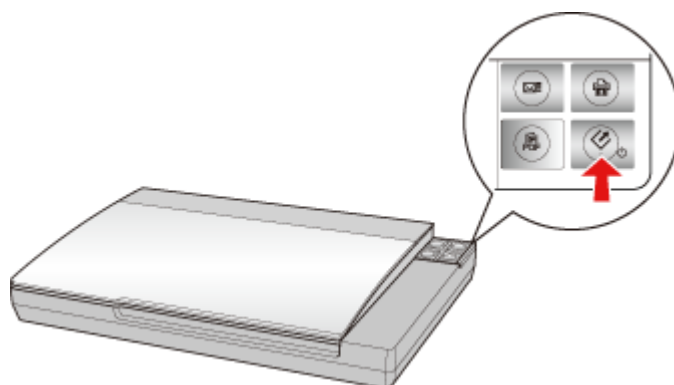

参考

スキャン時の条件を設定する場合は、スキャンを開始する前に [PDF ナビ] 画面の [設定] をクリックして、[PDF ナビの設定] 画面で行います。保存ファイルの設定や、PDF の詳細設定（テキスト検索機能など）もできます。

⇒ 「山積みになった会議資料をスキャンして PDF ファイルにまとめよう」 31

⇒ 「テキスト検索ができる PDF ファイルを作成しよう（Windows のみ）」 36

また、各項目の詳細は EPSON Scan のヘルプをご覧ください。ヘルプの起動方法は以下のページをご覧ください。

⇒ 「EPSON Scan の各項目の説明」 74



3. スキャンが終了したら、次にスキャンする原稿を原稿台にセットして【スキャナビ】ボタンを押します。

または、[PDF ナビ] 画面で [スキャン] をクリックします。



参考

動作確認ランプが点滅しているときは、点灯に切り替わるまでお待ちください。

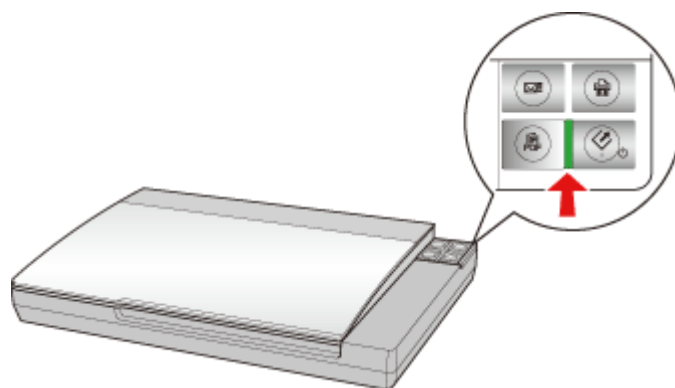

4. スキャンを終了する場合は、【PDF ナビ】 ボタンを押します。

または、[PDF ナビ] 画面の [終了] をクリックします。

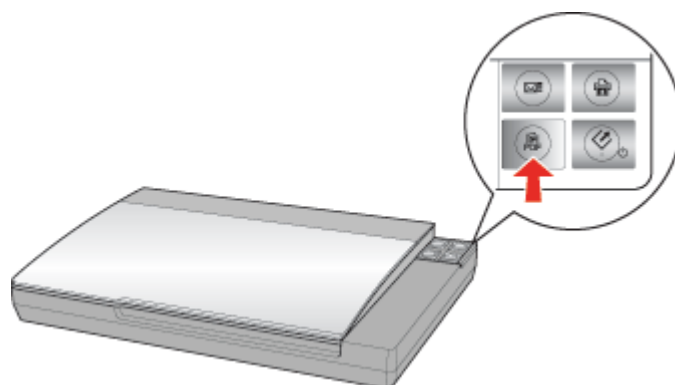

5. スキャン終了後、ファイルが自動的に保存されます。

続けてスキャンした原稿が、1つのPDFファイルに保存されます。

以上で、【PDF ナビ】 ボタンの使い方の説明は終了です。



参考

【PDF ナビ】 ボタンで起動するアプリケーションソフトは以下の手順で変更できます。アプリケーションソフトの使用
 方法の詳細は、お使いのアプリケーションソフトの取扱説明書をご覧ください。

- 1 Event Manager を起動します。

Windows の場合：

[スタート] - [すべてのプログラム] (または [プログラム]) - [Epson Software] - [Event Manager] の順にクリックします。

Mac OS X の場合：

ハードディスク [アプリケーション] フォルダ [Epson Software] フォルダ [Event Manager] の順にダブルクリックします。

- 2 表示された画面で、動作を変更したいボタンの横にあるプルダウンから動作を選択します。

この画面で選択した動作が、対応するイベントが発生したときに実行されます。

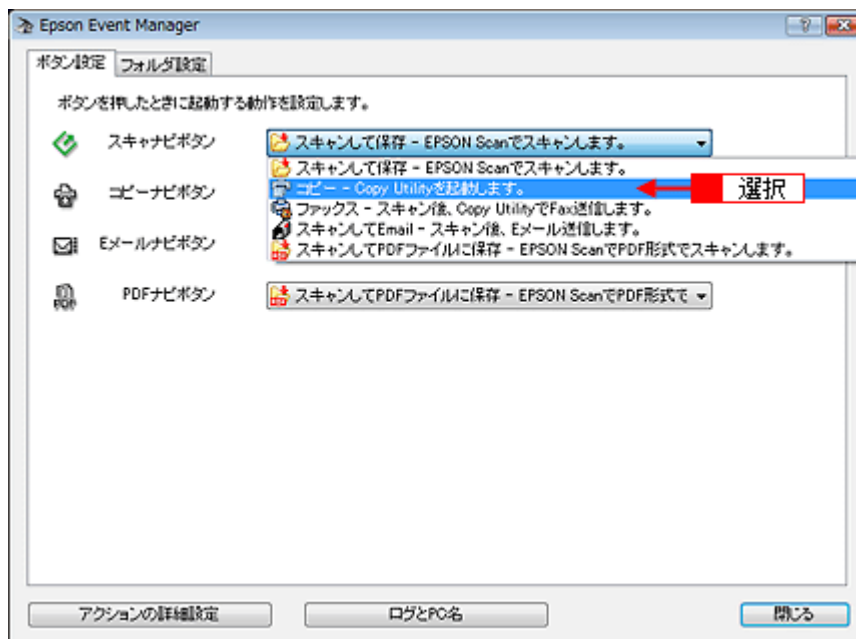

- 3 [閉じる] をクリックして Epson Event Manager を終了します。

Windows 2000 をお使いの場合、設定後にパソコンを再起動しないとボタンの設定が有効になりません。ボタンの設定後にパソコンを再起動してください。

コントロールパネルの設定について（スキャナとカメラ）



参考

以下の説明は、Windows 使用時のみに関する説明です。

ここでは、Windows のコントロールパネルに登録される [スキャナとカメラ] の設定を説明します。
[スキャナとカメラ] 設定では、接続状態を確認できます。

1. スキャナの電源をオンにします。
2. [スキャナとカメラ] フォルダを開きます。

Windows Vista の場合

1 [スタート] **2** [コントロールパネル] の順にクリックして、**3** [ハードウェアとサウンド] をクリックして、**4** [スキャナとカメラ] をクリックします。



Windows XP の場合

1 [スタート] **2** [コントロールパネル] の順にクリックして、**3** [プリンタとその他のハードウェア] をクリックして、**4** [スキャナとカメラ] をクリックします。



Windows 2000 の場合

1 [スタート] **2** [設定] **3** [コントロールパネル] の順にクリックして、**4** [スキャナとカメラ] をダブルクリックします。

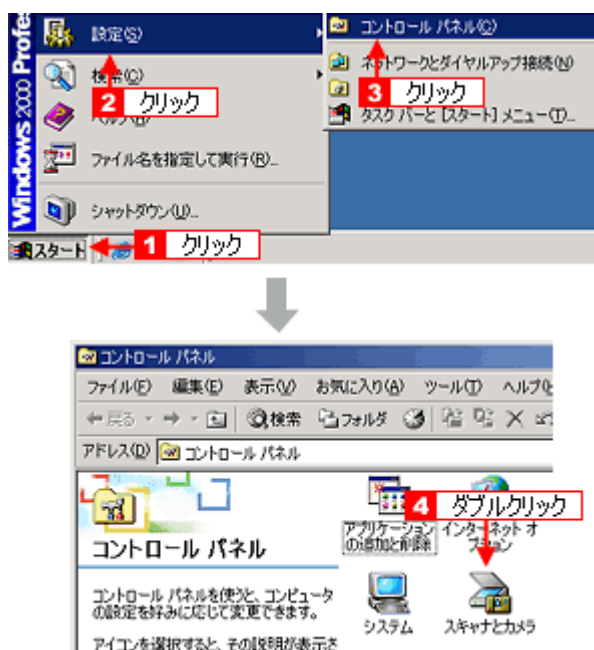

3. **1** [お使いのスキャナ] のアイコン **2** [プロパティ] の順にクリックします。

Windows 2000/Windows XP の場合は、[お使いのスキャナ] のアイコンをクリックして [デバイスのプロパティを表示する]、または [お使いのスキャナ] のアイコンを右クリックして [プロパティ] をクリックします。

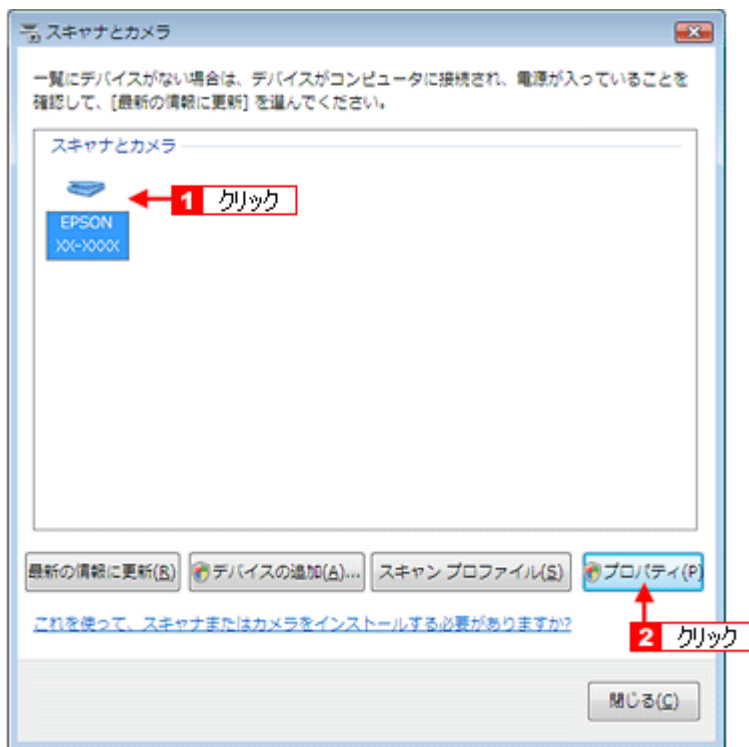

参考

スキャナとパソコンがケーブルで接続されて、スキャナの電源がオンになっていないと、「お使いのスキャナ」のアイコンは表示されません。「お使いのスキャナ」のアイコンが表示されないときは、ケーブルの接続を確認し、スキャナの電源をオンにしてください。

お使いのスキャナの「プロパティ」画面が表示されます。

[全般] 画面

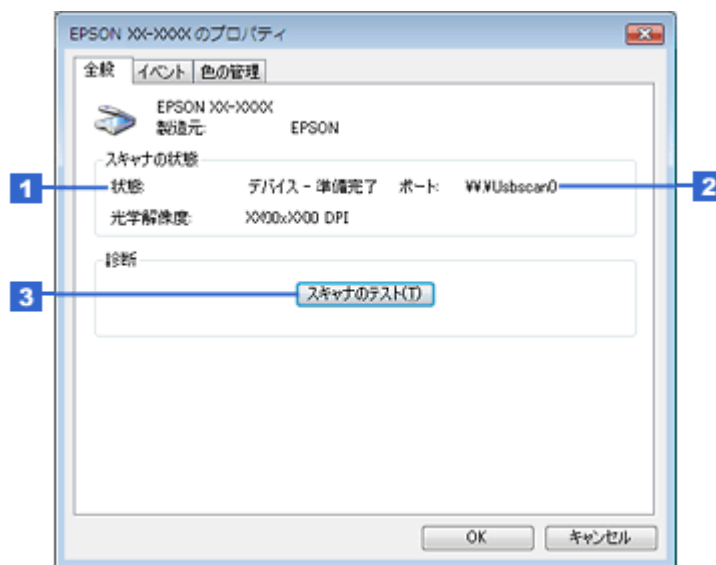

1	スキャナの状態	接続状態が表示されます。	
		準備完了	正しく接続されていて、スキャンが可能です。
	使用不可またはオフライン	接続に問題があるため、スキャンが行えません。この場合は、以下のページをご覧になって対処してください。 🔗 「スキャンできない」 132	
2	ポート	スキャナが接続されているポートが表示されます。	

3	[スキヤナのテスト] / [デバイスのテスト]	接続状態のテストを行うことができます。
---	-------------------------	---------------------

[イベント] 画面

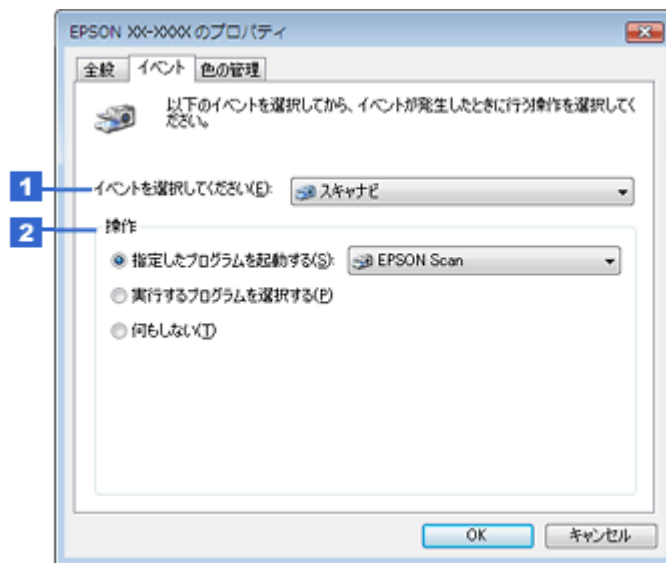

1	イベントを選択してください / スキヤナイベント	設定を行う対象のボタンを選択します。 Windows 2000 をお使いの場合は、イベントを変更後パソコンを再起動してください。
2	動作 / 次のアプリケーションに送る / 指定したプログラムを起動する	選択したボタンを押したときの動作を設定します。
	デバイスのイベントを実行しない (Windows XP/Vista を除く)	チェックすると、スキヤナ前面のボタンが無効になります。



参考

スキヤナとカメラの [プロパティ] 画面の [色の管理] 画面は使用しません。

解像度について

よりきれいに画像を印刷するためには、プリンタの性能に適した解像度の画像データを用意する必要があります。ここでは、画像データと印刷解像度の説明をします。

解像度とは

スキャンされた画像や印刷画像を拡大して見ると点の集まりであることがわかります。この点をドットと呼び、ドットの密度を表すのが解像度です。

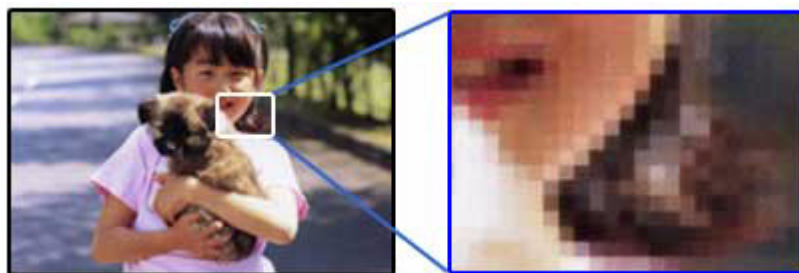

この点が多ければ多い（解像度が高い）ほどきめ細かい表現が可能になります。この解像度を示す単位として用いられるのが「dpi」[25.4mm あたりのドット数 (Dot per Inch)] という単位で、これは 25.4mm (1 インチ) 当りにどれだけの点が含まれているかを表しています。



画像データの解像度と印刷解像度の関係

印刷の設定をいくら高記録解像度に設定して印刷しても、スキャンした画像データの解像度が低ければ思うような印刷結果は得られません。印刷解像度（印刷モード）に応じた画像データが必要です。

基本的には画像データの解像度を上げれば印刷画質も必然的に向上しますが、解像度を上げすぎても印刷速度が遅くなるだけで大きな画質向上効果は望めません。

📄 「解像度を上げるときれいになる？」 186

プリンタ出力解像度に適した画像のデータを作成してください。

下表は、EPSON インクジェットプリンタでカラー印刷をするときに理想的な印刷結果が得られる解像度の範囲です。

印刷モード(品質)	画像データの解像度の目安			
	100dpi	200dpi	300dpi	400dpi
ファイン印刷	●●●●●●●●	●●●●●●●●	●●●●●●●●	●●●●●●●●
スーパーファイン印刷	●●●●●●●●	●●●●●●●●	●●●●●●●●	●●●●●●●●
フォト印刷	●●●●●●●●	●●●●●●●●	●●●●●●●●	●●●●●●●●
スーパーフォト印刷	●●●●●●●●	●●●●●●●●	●●●●●●●●	●●●●●●●●

- 印刷解像度の整数分の一倍（例えばプリンタの 1440dpi の 6 分の 1 である 240dpi など）を指定すると、ジャギー（線のゴザゴザ）が目立たなくなります。
- モノクロ印刷を行う場合は、印刷解像度と同じ解像度の画像データを用意してください。

印刷サイズと解像度の関係

用意した画像データをそのままのサイズで印刷すれば十分な画質を期待できます。しかし拡大印刷すると、画像を構成する点（ドット）が大きくなることで解像度が低下し画質は粗くなります。また、逆に縮小印刷すると解像度は上がりますが、必要以上に印刷時間がかかるだけで見た目には画質の向上を認識できません。

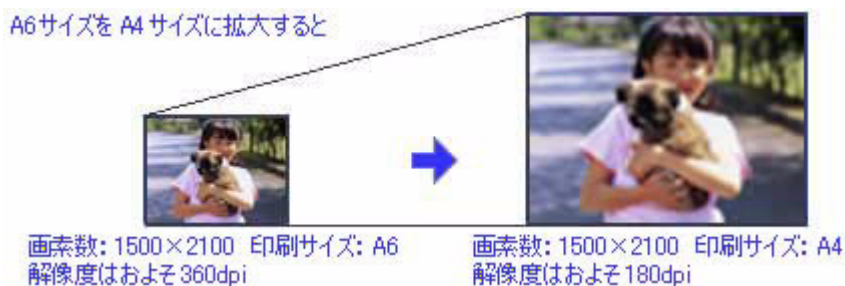

下表をご確認いただき、印刷サイズに適した画像サイズのデータをご用意ください。

スキャン解像度* (dpi) EPSON Scan で出力サイズ を等倍に設定した場合)	原稿サイズ	スキャンで生成されるデータの画素数 (ピクセル) (24bit カラーの場合)		スキャンで生成されるデータの容量 (MB)	印刷サイズごとの画像品質の目安				
		短辺	長辺		L判	ハガキ	2L判	A4	A3
300	L判	1051	1500	4.5	◎	◎	○	×	×
300	ハガキ	1181	1748	5.9	◎	◎	○	×	×
300	A4	2480	3508	24.9	※	※	※	◎	○
600	L判	2102	3000	18.0	※	※	※	◎	○
600	ハガキ	2362	3496	23.6	※	※	※	◎	○
600	A4	4961	7016	99.6	※	※	※	※	※
1200	L判	4205	6000	72.2	※	※	※	※	※
1200	ハガキ	4724	6992	94.5	※	※	※	※	※
1200	A4	9921	14031	398.3	※	※	※	※	※

* お使いの機種によって最高解像度が異なります。

※オーバースペック: 用紙サイズに対して画素数が多すぎます。印刷に時間がかかるだけで印刷品質の向上は望めません。

◎推奨: 用紙サイズに対し理想的な画素数です。高品質な印刷結果を出力できます。

○許容: 用紙サイズに対し多少画素数が少なめですが、十分な品質の印刷物を出力できます。

(注: ×: 出力解像度 150dpi 未満、○: 150 ~ 250dpi、◎: 250 ~ 360dpi、※: 360dpi 以上で判定してあります)

**参考**

- [出力サイズ] を [L 判] などの印刷サイズに設定したときは [解像度] を [300] dpi に設定してください。EPSON Scan のホームモードで [出力先] を [プリンタ] に設定するか、プロフェッショナルモードで [解像度] を [300] dpi に設定して、印刷サイズに対応する [出力サイズ] を選択すれば、拡大倍率を計算して自動的に最適な解像度でスキャンします。
- 解像度や出力サイズを大きな値に設定したときに、スキャナのハードウェアおよびソフトウェアの制限により、「指定された領域が広すぎます。解像度を下げるか、取り込み領域を小さくしてください。」というメッセージが表示されることがあります。この場合は、メッセージに従って解像度を下げるか、スキャン領域を小さくしてください。
アプリケーションソフトの最大スキャン画素幅については、お使いのアプリケーションソフトの取扱説明書をご覧ください。また、スキャンする画像の画素幅の目安は、EPSON Scan のプレビュー画面の下側に、画像のサイズ（ピクセル）として表示されます。

仕様

本製品の技術的な仕様について記載しています。

基本仕様

機種名	GT-S620	GT-F720
形式	卓上型カラーイメージスキャナ	
外形寸法	幅 430 × 奥行 280 × 高さ 40.8mm	幅 430 × 奥行 280 × 高さ 67mm
質量	約 2.2kg	約 2.8kg
走査方式	キャリッジ移動型原稿読み取り	
画像読み取りセンサ	12 ラインカラー CCD	
原稿サイズ	反射原稿 : A4 まで	反射原稿 : A4 まで 透過原稿 : 35mm ストリップフィルム : 6 コマ 35mm マウントフィルム : 4 コマ
最大有効領域	反射原稿 : 216 × 297mm 透過原稿 : 32.9 × 244.4mm	
最大有効画素 * 1	主走査 40,800 画素 × 副走査 56,160 画素 (4,800dpi)	
センサ解像度 * 2	主走査 : 4,800dpi 副走査 : 9,600dpi	
読取解像度	50 ~ 6,400dpi (スキャナから EPSON Scan に出力される解像度。1dpi 刻みで設定可能) ※ EPSON Scan を使ったときのアプリケーションに出力される解像度は、50 ~ 6,400dpi (1dpi 刻み)、9,600dpi、12,800dpi	
階調	各色 16bit (入出力)	
色分解方式	CCD 上のカラーフィルタによる分解 (R・G・B)	
インターフェイス	USB2.0	
光源	白色発光ダイオード	

* 1 高解像度に設定すると、意図した範囲がスキャンされないことがあります。

* 2 光学解像度は、ISO14473 規格をもとに、原稿を読み取る際の最大のサンプリングレートを表しています。

電気仕様

製品

消費電力	動作時	12.0W
	レディー時	5.5W 以下
	スリープモード時	3.7W 以下
	電源オフ時	0.5W 以下
適合規格、規制	国際エネルギースタープログラム、高調波電流規格 JIS C 61000-3-2、VCCI クラス B	

本体

定格電圧	DC13.5V
入力電圧範囲	DC13.5V ~ 14.85V
定格電流	1.5A

電源アダプタ (A391UC)

定格電圧	AC100 ~ 120V
定格周波数	50 ~ 60Hz
定格入力電流	0.6A
定格出力電圧	DC13.5V
定格出力電流	1.5A

環境条件

温度	動作時	10 ~ 35 度
	保存時	- 25 ~ 60 度
湿度	動作時	10 ~ 80% (非結露)
	保存時	10 ~ 85% (非結露)
塵埃	一般事務所、一般家庭程度 異常にほこりの多いところは避けること	
照度	直射日光、光源の近くは避けること	

インターフェイス仕様

規格	Universal Serial Bus Specifications Revision 2.0
転送速度	480Mbps (Hi-speed device) (当転送速度は理論上の最速値です)
適合コネクタ	標準 B レセプタクル 1

拡大 / 縮小と解像度の関係

EPSON Scan の [解像度] で設定する解像度は、出力解像度（スキャン後の画像の解像度）を示します。入力解像度（スキャナからスキャンする際の解像度）は、出力解像度の設定、出力サイズの設定、取り込み枠の設定によって自動的に決まります。そのため、拡大 / 縮小する場合、解像度の数値を拡大 / 縮小率に合わせて計算・設定する必要はありません。

拡大 / 縮小する場合に、入力解像度がどのように決まるか、参考として説明します。

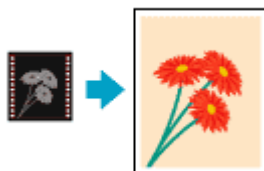

縦横比が同じ原稿の拡大 / 縮小率

A5 サイズの原稿を、A4 サイズで拡大してスキャンする手順を例に説明します。
A5 サイズを A4 サイズに拡大するには、縦横それぞれを 140% に拡大します。

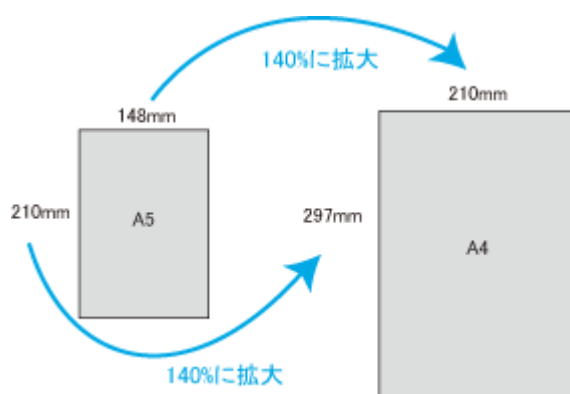

従って、入力解像度は

例えば、A5 サイズの原稿を
出力サイズ : A4
解像度 : 300dpi
の設定でスキャンした場合

$$300\text{dpi} \times 140\% = 420\text{dpi}$$

となります。

縦横比が違う原稿の拡大 / 縮小率

縦横比が同じ原稿は、縦横を同じ比率で拡大 / 縮小すればよいのですが、例えば 35mm フィルムを L 判に拡大すると、縦横比が異なります。このような場合、拡大 / 縮小率はどのようになるのでしょうか？

35mm フィルムと L 判はそれぞれ下図のサイズです。

※本製品はフィルムに対応していませんが、ここでは例としてフィルムの場合の説明をしています。

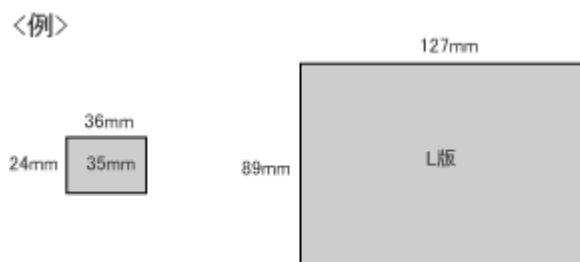

35mm フィルムをL判の大きさに拡大するには、縦を約370%、横を353%に拡大することになります。

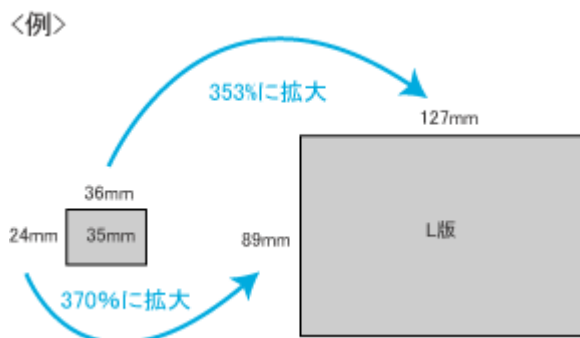

この場合、35mm フィルムの縦の長さがちょうど収まる約370%に拡大すると、横がはみ出してしまいます。横の長さがちょうど収まる約353%に拡大すると、縦が少し小さめになりますが、L判のサイズに収まります。

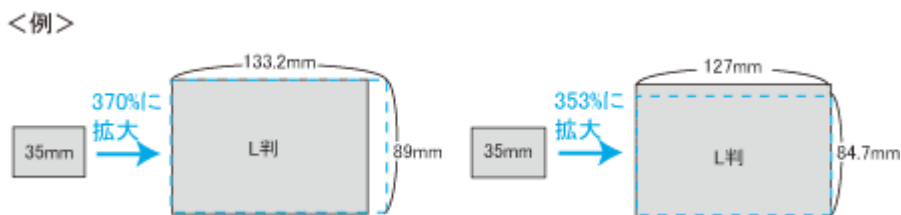

従って、[出力サイズ] で35mm フィルムをL判で出力するには、縦横の両方が収まる、353%に拡大されます。入力解像度は

例えば、35mm フィルムを
出力サイズ：L判
解像度：300dpi
の設定でスキャンした場合
 $300\text{dpi} \times 353\% = 1059\text{dpi}$
となります。



参考

- ・入力解像度と出力解像度を一致させたいときは、出力サイズを等倍に設定してください。

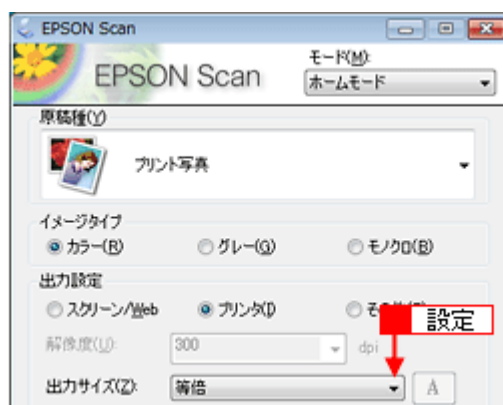

- プロフェッショナルモードを選択している場合、この説明は [出力サイズ] のトリミングを [あり] に設定しているとき (初期設定) の例です。

解像度を上げるときれいになる？

解像度を上げると、画素が増え、画像がよりきめ細かくなります。しかし、解像度を上げれば上げるほどきれいになるというものではありません。下表を参照して用途に合った解像度を設定してください。

用途	目安となる解像度	説明
Eメール送信	96～150dpi	目安となる解像度以上に上げると、Eメールの送受信に時間がかかり、メールを受信する相手に負荷がかかります。なるべくデータが小さくなるように解像度を設定してください。
OCR（光学文字認識）	400dpi	目安となる解像度以上に上げても、文字の認識率は向上しません。認識率が良くないときは、しきい値を調整してください。しきい値を調整した方が、よりよい効果が得られます。 ☞「雑誌などの記事をスキャンして電子スクラップを作ろう」22
インクジェットプリンタでの標準の印刷	150dpi（カラー、グレー画像の場合） 360dpi（白黒の線画の場合）	目安となる解像度で十分です。それ以上に上げても印刷品質は向上しません。むしろデータ容量が多くなるため、画像のスキャン/保存/読み込み/印刷などが遅くなります。
インクジェットプリンタでの高品質な印刷	300dpi（カラー、グレー画像の場合） 720dpi（白黒の線画の場合）	
ページプリンタでの印刷	200dpi（カラー、グレー画像の場合） 600dpi（白黒の線画の場合）	
ディスプレイ表示	96dpi	通常、パソコンの画面の解像度は70～90dpiくらいです。そのため、壁紙またはデスクトップピクチャ用の画像を150dpiでスキャンしても、画面から画像がはみ出してしまいます。
テキスト検索可能なPDF作成	200～400dpi	目安となる解像度以上に上げても、文字の認識率は向上しません。

また、解像度を上げるほど、多くのハードディスク/メモリ容量を必要とします。以下は、解像度ごとの画像データの容量です。

原稿の種類	原稿サイズ	解像度		
		150dpi	300dpi	600dpi
カラー写真	L判*	約1.1MB	約4.3MB	約17.4MB
	A4	約6.1MB	約24.5MB	約98MB
白黒写真	L判*	約0.4MB	約1.4MB	約5.8MB
	A4	約2MB	約8.2MB	約32.6MB
文字原稿/線画	A4	—	約1MB	約4MB

* 約9cm×13cm



参考

- 解像度が2倍になると、データ容量は約4倍になります。
- スキャンする画像の容量の目安は、EPSON Scanのプレビュー画面の下側に、画像のサイズ（ピクセル）、データ容量として表示されます。
- ハードディスクには、最低でもスキャンする画像データ容量の2倍以上の空き容量がないと、スキャンすることはできません。
- 反射原稿を24bitカラーでスキャンするときは、幅21,000ピクセル、高さ30,000ピクセル以上はスキャンできません。48bitカラーでスキャンするときは、幅10,500ピクセル、高さ30,000ピクセル以上はスキャンできません。

48bit カラーでスキャンするときれいになる？

ここでは、48bit カラーまたは 16bit グレーでスキャンすることのメリットについて、48bit カラーを例に説明します。



参考

[イメージタイプ] で 48bit カラーまたは 16bit グレーを選択できるのは、プロフェッショナルモードのみです。

見た目の違いはわからない

48bit カラーでスキャンしても、24bit カラーでスキャンしても、ディスプレイ上では違いがわかりません。これは、ディスプレイ表示は、24bit までのカラーデータ（1,677 万色）しか対応していないためです。

では何が違うのか

見た目には違いがわからなくても、48bit カラーでスキャンした画像はデータ量が豊富です。そのため、フォトレタッチソフトでレベル補正などを行った後の階調飛び（ヒストグラムの歯抜け）を少なくできます。

下図では、画像/ヒストグラムともに、24bit と 48bit の違いはわかりません。



24bitカラーの元画像とヒストグラム



48bitカラーの元画像とヒストグラム

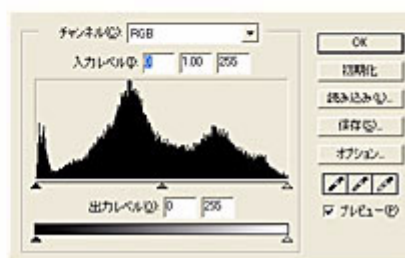
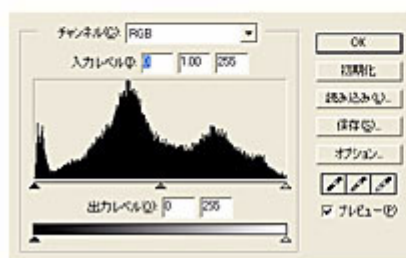

元画像は白い部分（花の中心にある雪の部分）が白くなっていないため、データの中で本来は白であるべき部分が白くなるように、[ヒストグラム調整] 画面で補正してみます。

ハイライトポイントを黒い山の右端に、シャドウポイントを黒い山の左端に移動すると、取り込み枠内の最も明るいピクセルが白に近く、最も暗いピクセルが黒に近くなるように、全体の明暗が調整されます。

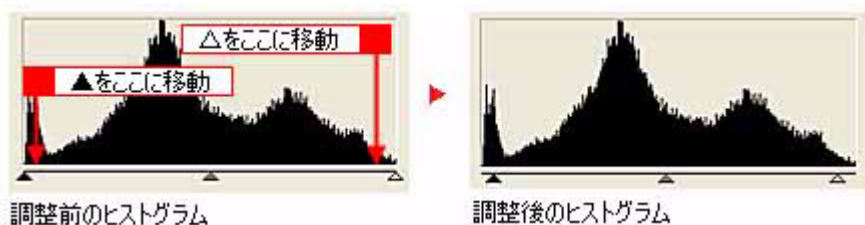

下図は補正後の画像とヒストグラムです。

24bit の場合は、元々少ないデータの範囲を広げたため、所々で歯抜けが起きています。見た目はよくなりますが、階調表現力は厳密には低下します。

48bit の場合は、元々のデータ量が多いので、範囲を広げても歯抜けは最小限で済んでいます。階調表現力を損なわずに、見た目がよくなります。

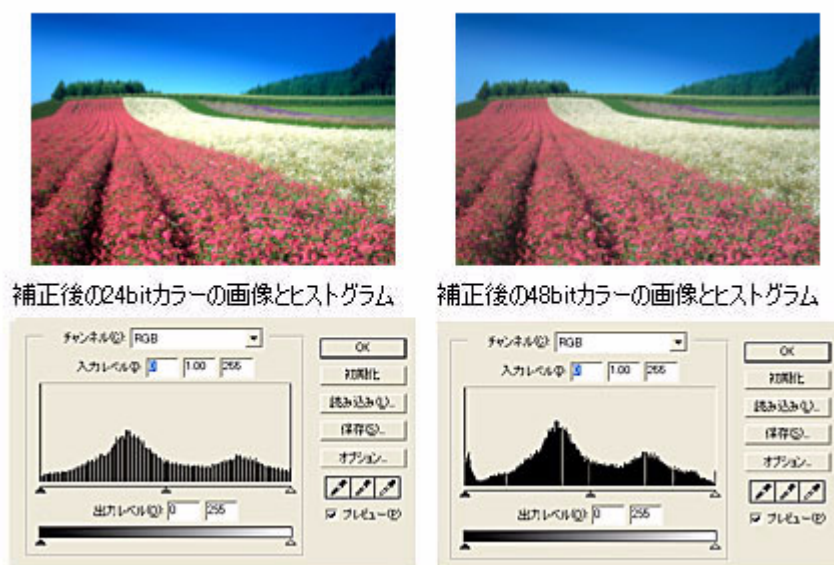

48bit 入力の利用の仕方

出版用途などで画像の品質が重要な場合はもちろん、次のような利用の仕方もあります。

画質調整を使い慣れたフォトタッチソフトで行う場合に利用

EPSON Scan では、自動露出調整だけを行い、厳密な画質調整をせずに 48bit でスキャンします。その後、使い慣れたフォトタッチソフトでレタッチし、24bit に変換してください。高品質の画像を効率よく作成できます。

元々品質が悪い原稿をスキャンする場合に利用

大幅なレタッチを行うと階調飛びが激しくなり、粗い画像になります。そのため、品質が悪い原稿をスキャンする場合は、48bit でスキャンしておけば、24bit でスキャンした場合に比べ、レタッチ後の階調飛びを抑えることができます。



参考

48bit でスキャンする場合、その画像には 24bit の 2 倍のデータ容量が割り当てられます。そのため、48bit 画像は 24bit 画像の 2 倍のデータ容量になります。ハードディスクやメモリ容量にご注意ください。

色のしくみ

普段、何気なく見ているディスプレイや紙の上で表現される“色”にも、さまざまな要素が含まれています。ここでは、カラー印刷の知識の基礎となる「色」について説明します。

色の要素

一般に「色」というと赤や青などの色相（色合い）を指すことが多いのですが、色を表現する要素には、色相のほかに彩度や明度という要素があります。

彩度はあざやかさの変化を表す要素で、白みを帯びていない度合をいいます。例えば赤色の場合、彩度を上げるとより赤くなりますが、彩度を落とすに従って無彩色になっていき、最後はグレーになります。

明度は明るさ、つまり光の強弱を表す要素です。明度を上げればより白っぽく、逆に明度を落とせば暗くなります。

下の図（色立体と呼びます）は円周方向が色相変化、半径方向が彩度変化、高さ方向が明度変化を表します。

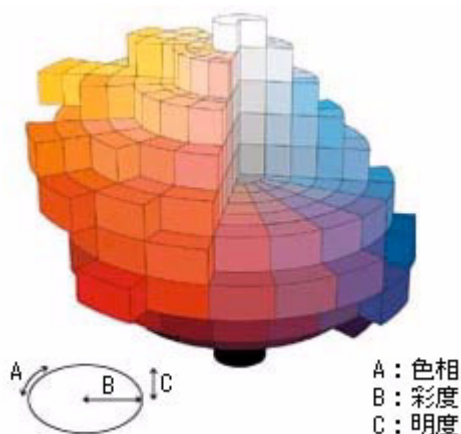

ディスプレイの発色プロセス＜加法混色＞

色は光によって表現されますが、ここでは、光がどのように色を表現するかを説明します。例えば、テレビやディスプレイなどを近くで見ると、赤（R）、緑（G）、青（B）の3色の光が見えます。

これは「光の三原色」と呼ばれるもので、光はこれら3色の組み合わせでさまざまな色を表現します。

この方法は、どの色も光っていない状態（すべてが0: 黒）を起点に、すべての色が光っている状態（すべてが100: 白）までを色を加えることで表現するため、加法混色（加色法）と呼ばれます。CRT ディスプレイもこの方法で色を表現しています。

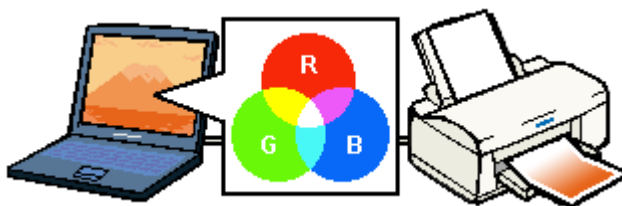

プリンタ出力の発色プロセス＜減法混色＞

加法混色で色が表現できるのは、そのもの自らが光を発することができるからです。しかし多くの場合、自ら光を出すことはないため、反射した光で色を表現することになります（正確には、当たった光のうち一部の色を吸収（減色）し、残りの色を反射することで色を表現します）。

例えば「赤いインク」では次のようになります。

一般的に見られる「光」の中には、さまざまな色の成分が含まれています。

この光が赤いインクに当たった場合、ほとんどの色の成分がインクに吸収されてしまいますが、赤い色の成分だけは、吸収されずに反射されます。この反射した赤い光が目に入り、その物体（インク）が赤く見えるのです。

このような方法を減法混色（減色法）と呼び、プリンタのインクや絵の具などはこの減法混色によって色を表現します。このとき、基本色となる色は加法混色の RGB ではなく、混ぜると黒（光を全く反射しない色）になるシアン（C）、マゼンタ（M）、イエロー（Y）の 3 色です。この 3 色を一般に「色の三原色」と呼び、「光の三原色」と区別します。

理論的には CMY の 3 色を混ぜると黒になります。しかし一般に印刷では、より黒をくっきりと表現するために黒（BK）インクを使用し、CMYBK の 4 色で印刷します。

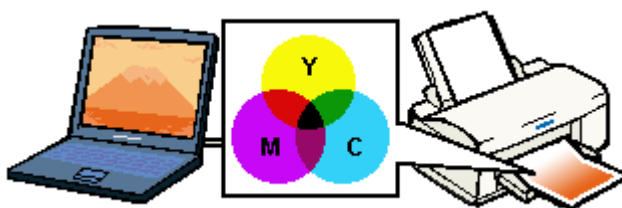

出力装置による発色の違い＜ディスプレイとプリンタ出力＞

パソコンで作成したグラフィックスデータをプリンタに出力するとき、この加法混色と減法混色を考え合わせる必要があります。なぜなら、CRT ディスプレイで表現される色は加法混色であるのに対して、プリンタで表現される色は減法混色であるからです。

この RGB → CMY 変換はプリンタドライバで行いますが、ディスプレイの調整状態によっても変化するため、完全に一致させることはできません。

このように発色方法の違いにより、ディスプレイ上と実際の印刷出力の色合いにズレが生じます。しかし、以下のページで説明している設定によって、色合いをできるだけ近づけることができます。

📄 「原画とディスプレイ表示とプリント結果の色合わせ（カラーマネージメント）」 191

原画とディスプレイ表示とプリント結果の色合わせ（カラーマネージメント）

カラーマネージメントについて

ここでは作品作りに欠かせない色合わせの知識を紹介します。

色空間

私達が色を知覚できる光を可視光といいます。可視光の範囲（＝可視領域）を図にしたのが以下の図です。

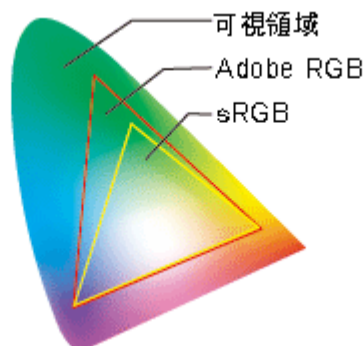

この可視領域の中で、パソコン、モニター、プリンタ、スキャナなどの機器は色を再現することが可能です。各機器はそれぞれに固有の色再現特性をもっているため、再現できる色の領域も異なります。これらの機器で再現可能な色の領域を、その機器の色空間といいます。可視領域の色を全て再現できる機器はありませんが、再現可能な色空間が広いと、より豊かな色再現が可能になります。これらの色空間を代表するものとして、パソコンやその周辺機器では sRGB や Adobe RGB といったモニターの特性に準拠した色空間が広く使われています。スキャナで写真をパソコンに読み込んでプリントするときのように、機器同士で写真データを交換する場合、この色空間を合わせる事が大切です。もし Adobe RGB の色空間で取り込んだ画像を sRGB の色空間を使ってプリントした場合、誤った色情報が伝えられ、くすんだ色となります。また sRGB の色空間で取り込んだ画像を Adobe RGB の色空間を使ってプリントすると派手な色となります。

カラーマネージメント

パソコン、モニター、プリンタ、スキャナなど各機器はそれぞれ固有の色再現特性を持っています。そのため、R、G、B3つの色情報をそのまま他の機器に渡しても同じ色を再現できるわけではありません。特性が違う機器間で異なる色を同じ色で再現するためには、共通の色空間を使うか、各機器特有の色情報を一旦共通の色空間に翻訳し、その後色情報を渡す機器の色空間に翻訳し直すなどのプロセスが必要です。これら異なる機器間で扱う色を一貫した方法で管理することをカラーマネージメントと言います。カラーマネージメントには、それぞれの機器で用いる色空間をそろえるだけの簡易的な手法と、ICC プロファイルを用いる高度で柔軟性に富んだ手法があります。

簡易的なカラーマネージメント

ドライバによる色補正

標準化されたモニターの特性を基準として、それぞれの機器（例えばスキャナ）が出力する色を再現することにより、写真データを渡される他の機器（例えばモニター）は入力された信号が標準的な RGB 信号だとみなすことができます。それぞれの機器がこの標準的な RGB 信号に対応していれば、特別な色変換なしにほぼ正しく色を再現することができます。この標準的な RGB 信号の代表的なものが sRGB です。いわばユーザーが気づかないうちに行われるカラーマネージメントといえます。

ICC プロファイルを使ったカラーマネージメント

ICM/ColorSync

簡易的なカラーマネージメントで説明したように異なる機器同士でも、色空間の設定を合わせることでほぼ問題なく色を再現することができます。これとは別に、各機器特有の色情報を一旦共通の色空間に翻訳し、その後色情報を渡す機器の色空間に翻訳し直す過程を設けると、より柔軟な色管理を行うことが可能となります。この機器固有の色空間を共通の色空間にするために使われる情報を記録した辞書のようなものが ICC プロファイルです。

専用の ICC プロファイル作成ツール（例えば MonacoEZColor）と測色器があれば、ユーザーは、ICC プロファイルを任意に作成できます。個々の機器ごと任意に作成した ICC プロファイルを利用すれば、機器のモデルが異なっても、ICC プロファイルがその特性を吸収し、両者ほぼ同等の色再現となります。このように、ICC プロファイルを使ったカラーマネージメントでは、柔軟な利用方法が可能となります。しかし、その運用にあたっては、色に関する高度な知識が必要となります。

簡易的なカラーマネージメント、ICC プロファイルを使ったカラーマネージメントのいずれの手法においても、画像を保存する際、ファイルに ICC プロファイルを埋め込むことにより、その画像の色空間の情報を明確にできるようになります。そして、ICC プロファイルに対応しているアプリケーションソフトでは、埋め込まれたプロファイルを利用して色再現を行います。

機器の性能による見え方の違い

厳密なカラーマネージメントを行うためには、各デバイスの色調整（キャリブレーション）が確実に行われ、それを記録する ICC プロファイルを作成することのほかに、それぞれの機器が同じ色空間に対応している必要があります。

例えば、Adobe RGB の色空間に対応しているスキャナでパソコンに読み込んだ写真をモニターで見た場合、モニターが Adobe RGB に対応していなければ、本来の色で再現することはできません。モニターでは鮮やかだった色がプリンタ出力するとくすんだ色になるという現象も、機器が対応する色空間の違いから起こることがあります。

Adobe Photoshop Elements などの Adobe RGB 対応のアプリケーションソフトでは、sRGB に対応している一般的なモニターでも、Adobe RGB を擬似的に再現することができます。

ディスプレイの設定

ディスプレイの表示色の設定

画像をよりきれいに表示するために、ディスプレイの表示色を [16bit]、[24bit] などに設定してください。



参考

- 設定できる値や各項目名は、ディスプレイのドライバなどの性能によって異なります。詳細は、お買い求めいただいたディスプレイのメーカーへお問い合わせください。
- すべてのアプリケーションソフトを終了してから設定することをお勧めします。

1. 表示色の設定をする画面を開きます。

Windows Vista の場合

デスクトップ上のアイコンのない場所にカーソルを移動させ、**1** 右クリックして、**2** [個人設定] をクリックし、**3** [画面の設定] をクリックします。



Windows 2000/Windows XP の場合

デスクトップ上のアイコンのない場所にカーソルを移動させ、**1** 右クリックして、**2** [プロパティ] をクリックします。

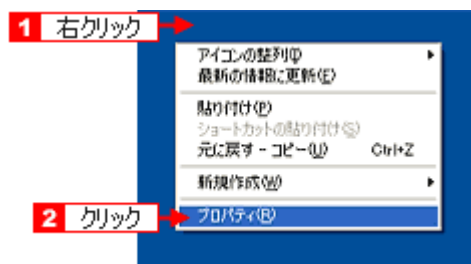

Mac OS X の場合

1 [アップル] メニュー **2** [システム環境設定] **3** [ディスプレイ] の順にクリックします。



2. 表示色を選択します。

Windows Vista の場合

[色] で 16、24、32 ビット（可能であれば 24 または 32 ビット）などを選択します。

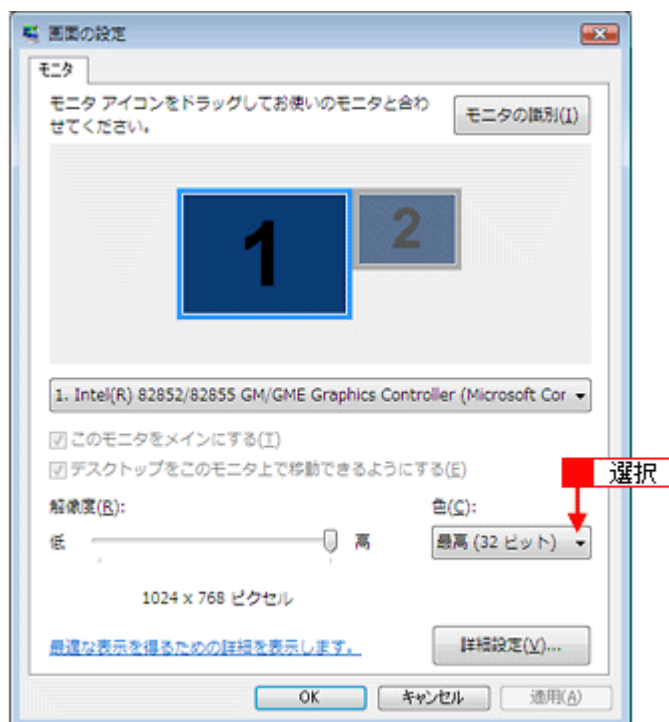

Windows 2000/Windows XP の場合

1 [設定] (または [ディスプレイの詳細]) のタブをクリックして、**2** [画面の色] または [色] ([カラーパレット]) で 16、24、32 ビット (可能であれば 24 または 32 ビット) などを選択します。
 なお、設定値は、ディスプレイのドライバなどによって異なります。



Mac OS X の場合

[カラー] で [約 32000 色] または [約 1670 万色] を選択します。

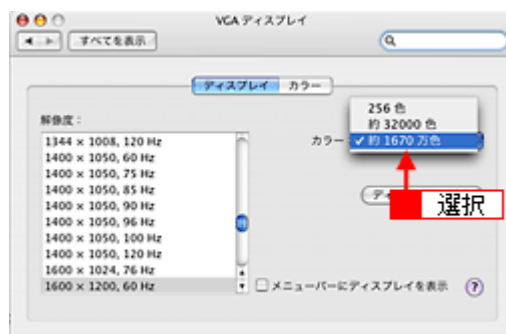

3. 画面を閉じます。



参考

Windows で以下の画面が表示されたときは、**1** [新しい色の設定でコンピュータを再起動する] を選択して、**2** [OK] をクリックします。

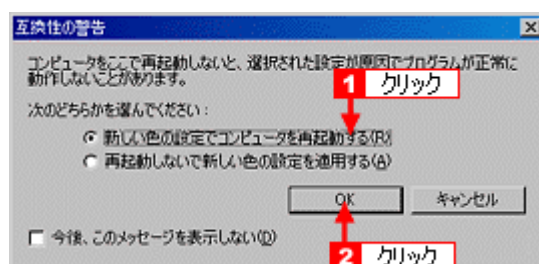

以上で、ディスプレイの表示色の設定は終了です。

ディスプレイの調整

ディスプレイはその機器ごとに表示特性が異なり、赤っぽく表示するディスプレイもあれば、青っぽく表示するディスプレイもあります。このように偏った表示をしている状態では、スキャンした画像を適切な明るさや色合いで表示することはできません。また、印刷結果も予測できません。そこで、ディスプレイの調整が必要になります。



参考

ディスプレイ調整（モニタキャリブレーション）を厳密に行うためには、測定機器が必要になります。ここでは、簡単な調整方法を紹介합니다。

1. 室内の照明環境を一定にします。

自然光は避けて、一定の照明条件になるようにしてください。フードを装着すると効果的です。

2. ディスプレイの電源をオンにして、30分以上放置します。

30分以上放置することによって、ディスプレイの表示が安定します。
これ以降の手順は、お使いのディスプレイの取扱説明書を参照して調整してください。

3. ディスプレイのカラーバランス（色温度）を調整できる場合は、6500Kに調整します。

4. ディスプレイのブライトネス調整を行います。

5. ディスプレイでコントラスト調整ができる場合は、スキャンした画像の色が原稿または印刷結果に近くなるように調整を行います。

6. 調整が終了したら、ディスプレイのダイヤルなどが動かないように固定します。

以上で、ディスプレイの調整は終了です。

**参考**

上記の調整を行っても、明るさや色合いが合わない部分もあります。もっとも気になる部分（肌色など）を重点的に調整することをお勧めします。

システムのカラーマネージメントの設定

同じ画像データを扱っても、お使いのディスプレイやプリンタによって、色が異なって見えることがあります。この装置間の色のずれを補正する方法として、カラーマネージメントシステムがあります。お使いのディスプレイが ICM または ColorSync に対応している場合は、以下の設定を行ってみてください。

1. ディスプレイ用のカラープロファイルをシステムに追加します。

Windows Vista の場合

- 1 デスクトップ上でマウスを右クリックし、[個人設定] - [画面の設定] の順にクリックします。
- 2 [詳細設定] をクリックします。
- 3 [色の管理] タブをクリックし、お使いのディスプレイ用のカラープロファイルを追加します。

Windows 2000/Windows XP の場合

- 1 デスクトップ上でマウスを右クリックし、[プロパティ] を選びます。
- 2 [設定] タブをクリックし、[詳細設定] をクリックします。
- 3 [色の管理] タブをクリックし、お使いのディスプレイ用のカラープロファイルを追加します。

Mac OS X の場合

- 1 [アップル] メニューをクリックし、[システム環境設定] をクリックして、[ディスプレイ] をクリックします。
- 2 [カラー] タブをクリックし、リストからプロファイルを選択します。

以上で、カラーマネージメントの設定は終了です。

**参考**

- Adobe ガンマユーティリティなどを使って独自のディスプレイプロファイルを作成している場合は、そのプロファイルを選択することをお勧めします。
- ディスプレイ用のカラープロファイルは、ディスプレイのメーカーから提供されるものです。そのため、お使いのディスプレイ用のカラープロファイルが提供されているかどうか、またプロファイル名については、ディスプレイのメーカーにお問い合わせください。

スキャン時の設定

1. EPSON Scan を起動して、[ホームモード] または [プロフェッショナルモード] に切り替えます。

ここでは EPSON Scan だけを起動する場合を例に説明します。

- ☞ 「EPSON Scan を起動」 61
- ☞ 「スキャンモードの切り替え方法」 64

2. [環境設定] をクリックして、[カラー] タブをクリックします。

3. [ドライバによる色補正] の [常に自動露出を実行] がチェックされていることを確認します。

4. [ディスプレイガンマ] を [2.2] に設定します。

**参考**

- ICM/ColorSync を利用して、より高度なカラーマッチングを行いたい（例えば、任意に作成したスキャナプロファイルを利用したり、Adobe RGB 出力をしたい）ときは、以下の設定をしてください。
- EPSON Scan の環境設定の [カラー] タブで、[ICM] (Windows) / [ColorSync] (Mac OS X) を選択し、[ソース (スキャナ)] と [ターゲット] のプロファイルを設定します。
- ソースプロファイル
入力装置（スキャナ）のプロファイルのことです。EPSON Scan には、スキャナの色再現特性を表した、反射原稿とカラーフィルム用の ICC プロファイル（カラーフィルム用はフィルムスキャン対応機種のみ）が用意されています。[EPSON 標準] を選択すると、原稿種にかかわらず、自動的にお使いの機種に対応した ICC プロファイルを参照します。市販のデバイスプロファイル作成ユーティリティなどを使用して、スキャナの ICC プロファイルを作成した場合には、そのプロファイルを [ソース (スキャナ)] で選択してください。
- ターゲットプロファイル
出力装置のプロファイルのことで、アウトプットプロファイルまたはディスティネーションプロファイルともいいます。EPSON Scan の [ターゲット] では、現在使用しているディスプレイのプロファイル、sRGB または Adobe RGB などのカラースペースをプロファイルとして設定します。

5. 必要に応じて、画質調整を行います。**6. EPSON Scan で [ICC プロファイルの埋め込み] をチェックしてあることを確認します。**

保存する画像ファイル形式が JPEG 形式、TIFF 形式で保存するときは、EPSON Scan の [保存ファイル設定] 画面の [詳細設定] をクリックして、[ICC プロファイルの埋め込み] がチェックされていることを確認してください。

EPSON Scan の [ドライバによる色補正] で JPEG/TIFF ファイルに埋め込む ICC プロファイル

EPSON Scan でのイメージタイプやディスプレイガンマの設定によって以下のようなプロファイルが埋め込まれます。ディスプレイガンマはスキャン後の用途に合わせて設定してください。

プロファイルの表示名	RGB/ グレー	ガンマ	RGB 原色
EPSON sRGB	RGB	2.2	sRGB (HDTV)
EPSON Standard RGB – Gamma 1.8	RGB	1.8	sRGB (HDTV)
EPSON Gray – Gamma 2.2	グレー	2.2	—
EPSON Gray – Gamma 1.8	グレー	1.8	—

7. EPSON Scan の [スキャン] をクリックして、画像をスキャンします。**参考**

- Adobe Photoshop などのフォトレタッチソフトから EPSON Scan を起動する場合には、Photoshop と EPSON Scan を以下のように設定してください。ここでは、Adobe Photoshop Elements 5.0 (Windows) および 4.0 (Mac OS X) を例に説明します。
- EPSON Scan で [ドライバによる色補正] を選択する場合は、Adobe Photoshop Elements のカラー設定を [モニター表示用に最適化] に設定してください。
- EPSON Scan で [ICM] (Windows) / [ColorSync] (Mac OS X) を選択したときは、以下の Adobe Photoshop Elements のカラー設定を参考にして、EPSON Scan の [ターゲット] を設定してください。また、EPSON Scan で [モニタ補正を行ってプレビューを表示] をチェックすることをお勧めします。
Adobe Photoshop Elements 5.0 (Windows) および 4.0 (Mac) の場合

Adobe Photoshop Elements のカラー設定	EPSON Scan の設定
カラーマネージメントなし	モニター RGB
画面表示用に最適化	sRGB
プリント出力用に最適化	Adobe RGB
プロファイル選択画面を表示	sRGB

- スキャン画像を保存するとき、ICC プロファイルを画像に埋め込むことをお勧めします。

以上で、スキャナでの設定は終了です。

印刷時の設定

ここでは、Photoshop からプリンタドライバを起動して、プリンタの sRGB、Adobe RGB 印刷モードを使ったプリント方法を説明します。

EPSON Scan で ICC プロファイルを使って、sRGB と Adobe RGB 以外の色空間をターゲットとしてスキャンする場合は、以下の [参考] の内容をご覧ください。

1. Photoshop の [ファイル] メニューから [プリント] をクリックします。

プリントプレビュー画面が表示されます。

2. [詳細オプションを表示] をチェックします。表示された画面の [プリンタプロファイル] で [カラースペースを変換しない] を選択します。

3. [ソースカラースペース] に画像の色空間が表示されますので、スキャンした写真の通りになっているかを確認します。

4. [プリント] をクリックします。

[印刷] 画面でプリンタ名が正しいことを確認します。もし、お使いのプリンタ名が表示されていない場合は、プルダウンメニューから該当するプリンタ名を選択します。

5. [プロパティ] をクリックします。

6. [基本設定] タブをクリックし、[用紙種類] からプリンタにセットした用紙を同じ種類の用紙を選択します。

7. ユーザー設定で [設定] をクリックします。

[ユーザー色補正] 画面が表示されます。

8. [カラー調整] で [手動設定] を選択します。

9. 手順 3 で確認した元の画像の色空間によって、[色補正方法] で以下の選択をします。

ソースカラースペース	[色補正方法] の設定	ガンマ
EPSON sRGB	EPSON 基準色	2.2
EPSON Standard RGB – Gamma 1.8	EPSON 基準色	1.8
Adobe RGB (1998)	Adobe RGB	2.2

以上で、sRGB、Adobe RGB を使ってプリントするためのすべての設定は終了です。

10. [閉じる] をクリックします。

11. プリンタドライバのプロパティ画面で [OK] をクリックして印刷を開始します。



参考

Photoshop でカラーマネジメントの設定を行って、ICC プロファイルを使ったプリントを行うときの設定の方法を紹介します。

- 1 Photoshop の [ファイル] メニューから [プリント] をクリックします。
プリントプレビュー画面が表示されます。
- 2 [詳細オプションを表示] をチェックします。
表示された画面の [プリンタプロファイル] でお使いのプリンタとプリントする用紙名を表示した ICC プロファイルを選択します。
例えば PX-***** にて印刷する場合、
EPSON 写真用紙 (光沢): PX-***** Photo Paper (G)
EPSON フォトマット紙: PX-***** Matte Paper Pigment
詳細はプリンタの取扱説明書を参照ください。
機種によっては、用紙プロファイルをエプソンのホームページからダウンロードしていただく必要があります。

- 3 [ソースカラースペース] に画像の色空間が表示されますので、スキャンした写真の通りになっているかを確認します。
- 4 [プリント] をクリックします。
[印刷] 画面でプリンタ名が正しいことを確認します。もし、お使いのプリンタ名が表示されていない場合は、プルダウンメニューから該当するプリンタ名を選択します。
- 5 [プロパティ] をクリックします。
- 6 [基本設定] タブをクリックし、[用紙種類] からプリンタにセットした用紙を同じ種類の用紙を選択します。
- 7 ユーザー設定で [設定] をクリックします。
[ユーザー色補正] 画面が表示されます。
- 8 [手動カラー調整] で [色補正なし] を選択します。
以上で、ICC プロファイルを使ってプリントするためのすべての設定は終了です。
- 9 [閉じる] をクリックします。
- 10 プリンタドライバのプロパティ画面で [OK] をクリックして印刷を開始します。

以上で、プリンタでの設定の手順は終了です。

画像ファイル形式について

スキャンするときに、EPSON のスキャナではさまざまなファイル形式を指定できます。用途に応じて、またはお使いのソフトウェアが各形式に対応しているかご確認の上、保存するファイル形式を決めてください。

JPEG 形式 (* .JPG)	圧縮形式のファイルです。圧縮率を選択できます。ただし、圧縮率が高いほど画質が劣化します（圧縮前のデータに戻すことはできません）。保存のたびに劣化していくためスキャン後に画像を加工するときは TIFF 形式で保存することをお勧めします。ICC プロファイル（スキャンした画像の色再現特性の情報）を付加することができます。
TIFF 形式 (* .TIF)	グラフィックソフト、DTP ソフトなど、多くのソフトウェアでデータ交換するために作られたファイル形式です。ICC プロファイル（スキャンした画像の色再現特性の情報）を付加することができます。
Multi-TIFF 形式 (* .TIF)	TIFF 形式ですが、複数ページのデータを 1 つのファイルにまとめて保存できます。 ☞ 「山積みになった会議資料をスキャンして PDF ファイルにまとめよう」 31
BMP 形式 (* .BMP)	多くの Windows 用ソフトウェアに対応しているファイル形式です。
PICT 形式 (Mac OS X のみ) (* .PCT)	Mac OS X 標準の画像ファイル形式です。ほとんどの Mac OS X 用ソフトウェアに対応しています。
PDF 形式 (* .PDF)	Windows と Mac OS X で、画面表示、印刷ともに同様の結果が得られる汎用的なドキュメント形式です。また、複数ページのデータを 1 つのファイルにまとめて保存できます。PDF 形式のファイルを開くには Adobe Acrobat、Acrobat Reader または Adobe Reader が必要です。入手方法や最新情報は、アドビシステムズ社のホームページをご覧ください。 ☞ 「山積みになった会議資料をスキャンして PDF ファイルにまとめよう」 31
PRINT Image Matching II (JPEG) (* .JPG)	PRINT Image Matching II（画像の持つ微妙な色合いの情報を画像データ内に保存して、メリハリのある画像を印刷するための仕組み）による画像補正に対応した、JPEG 形式のファイルです。
PRINT Image Matching II (TIFF) (* .TIF)	PRINT Image Matching II（画像の持つ微妙な色合いの情報を画像データ内に保存して、メリハリのある画像を印刷するための仕組み）による画像補正に対応した、TIFF 形式のファイルです。

以上で画像ファイル形式についての説明は終了です。

PRINT Image Matching について

PRINT Image Matching とは？

PRINT Image Matching（プリントイメージマッチング）は、この機能を搭載したスキャナで読み込んだ画像またはこの機能を搭載したデジタルカメラで撮影した写真を、対応プリンタから簡単、きれいに印刷するためのシステムです。

PRINT Image Matching 対応のスキャナで画像を読み込んで JPEG ファイルまたは TIFF ファイルで保存したり、あるいは PRINT Image Matching 機能対応のデジタルカメラで撮影すると、印刷指示のためのコマンド（命令）が画像データに付加されます。

プリンタはこのコマンドに従って印刷します。これにより、スキャナで読み込んだ画像の場合は「画像にメリハリを付け」て、デジタルカメラで撮影した写真の場合は「撮影時にデジタルカメラが意図した通りの最適な色合い」で、印刷できます。

PRINT Image Matching の機能は、カラーマッチングを目指したのではなく、PRINT Image Matching 対応のエプソンプリンタで鮮やかに印刷するための機能です。



参考

- PRINT Image Matching は、エプソンが提案し、デジタルカメラ各社から協賛を受けた仕組みです。
- PRINT Image Matching に関する情報は、エプソンのホームページをご覧ください。
 <http://www.epson.jp>
- PRINT Image Matching 対応のスキャナを使用すると、スキャンした画像データに印刷コマンドを付加することもできます。
- PRINT Image Matching では、デジタルカメラからの印刷コマンドにより最適な色合いが決定されます。つまりデジタルカメラ側から印刷品質を制御する仕組みといえます。

どんな効果があるの？

「デジタルカメラの画像を印刷してみたら、思っていたイメージとちょっと違う」というケースがありませんか？それはデジタルカメラとプリンタのマッチングがうまく取れていないからです。PRINT Image Matching は、このようなケースで効果を発揮します。またスキャナの場合は PRINT Image Matching の効果を積極的に採用することで、印刷結果が生き生きとしてきます。

効果 1（デジタルカメラ / スキャナ）

「色」や「明るさ」の情報を印刷コマンドにしてプリンタに伝えることにより、印刷時の「色」や「明るさ」が最適になります。色の表現力の豊かさを決める「色空間」、色の明るさを決める「プリントガンマ」という画像の品質を決める項目を印刷コマンドで伝達して印刷します。

ガンマ値の違いによる明るさの比較



効果 2 (デジタルカメラ)

撮影時の意図が印刷結果に反映されます。
例えば、マクロ写真なら「狙った通りの色鮮やかでくっきりとした画質」で印刷、ポートレート写真なら「柔らかなトーンで美しい肌色」で印刷など、撮影時にデジタルカメラで印刷コマンドが設定されていれば、デジタルカメラの意図したイメージそのままに印刷できます。



シャープでコントラストの高いプリント



軟調で肌色部分を記憶色に補正したプリント



参考

デジタルカメラ / スキャナ以外には利用できないの？
PRINT Image Matching は、スキャナで読み込んだ画像やデジタルカメラで撮影した画像だけでの利用に限りません。ソフトウェアなどの対応が広がっていますので、今後も多くの PRINT Image Matching 対応製品から、より効果的な印刷ができるようになります。

効果 3 (デジタルカメラ)

デジタルカメラの個性をプリンタで表現できます。
PRINT Image Matching 機能搭載デジタルカメラと PRINT Image Matching 対応プリンタを組み合わせれば、デジタルカメラが持っている個性を印刷画像に反映できます。これにより、PRINT Image Matching 機能搭載機種によって、あるいはそのカメラの設定によって、印刷画像の色合いに違いが現れます。



参考

デジタルカメラ / スキャナ以外には利用できないの？
PRINT Image Matching は、スキャナで読み込んだ画像やデジタルカメラで撮影した画像だけでの利用に限りません。ソフトウェアなどの対応が広がっていますので、今後も多くの PRINT Image Matching 対応製品から、より効果的な印刷ができるようになります。

どうやって使うの？

PRINT Image Matching 機能を使用するときは、スキャナ、プリンタ、印刷する用紙、ソフトウェアが、PRINT Image Matching に対応している必要があります。

対応ソフトウェア

- EPSON Easy Photo Print (エプソン イージー フォトプリント) *
- PRINT Image Matching 対応ソフトウェア

* PRINT Image Matching 対応のエプソンプリンタに添付されています。
なお、PRINT Image Matching 対応ソフトウェアについては、エプソンのホームページで確認できます。

<http://www.epson.jp/support/taiou/shuhen/soft/>

画像のスキャン方法

画像を PRINT Image Matching 情報を持った形式で保存するには、EPSON Scan の [保存ファイルの設定] 画面にある [保存形式] で [PRINT Image Matching II (JPEG)] または [PRINT Image Matching II (TIFF)] を選択してください。 [保存ファイルの設定] 画面は、EPSON Scan を単独起動して、[保存ファイルの設定] または [保存ファイルの設定] (プロフェッショナルモード) をクリックすると表示されます。



**参考**

お使いの EPSON プリンタやデジタルカメラに PRINT Image Matching 機能が搭載されているかどうか、またプリンタやデジタルカメラの使用方法は、それぞれの機器の取扱説明書をご覧ください。PRINT Image Matching 機能を使って印刷するには、PRINT Image Matching に対応したプリンタドライバと EPSON Easy Photo Printなどを組み合わせて印刷する必要があります。また、用紙の種類によっても PRINT Image Matching 機能の有効 / 無効が切り替わります。PRINT Image Matching および PRINT Image Matching のバージョンの情報につきましては、エプソンのホームページをご覧ください。

 <http://www.epson.jp>

以上で PRINT Image Matching の説明は終了です。

商標 / 表記について

商標と著作権について

- EPSON Scan はセイコーエプソン株式会社の商標です。
- EPSON PRINT Image Matching、トラブル解決アシスタントは、セイコーエプソン株式会社の登録商標です。
- Adobe、Adobe Photoshop、Adobe Photoshop Elements、Acrobat は Adobe Systems Incorporated の各国での商標または登録商標です。
- IBM PC、DOS/V、IBM は International Business Machines Corporation の商標または登録商標です。
- Apple の名称、Mac、Macintosh、Mac OS および ColorSync は米国およびその他の国で登録された Apple Inc. の商標です。
- Microsoft、Windows、Internet Explorer および Windows Vista は米国 Microsoft Corporation の米国およびその他の国における登録商標です。
- Intel、Pentium は Intel Corporation の登録商標です。
- そのほかの製品名は各社の商標または登録商標です。
- EPSON Scan is based in part on the work of the Independent JPEG Group.
- libtiff
Copyright(c)1988-1997 Sam Leffler
Copyright(c)1991-1997 Silicon Graphics, Inc.

Permission to use, copy, modify, distribute, and sell this software and its documentation for any purpose is hereby granted without fee, provided that (i) the above copyright notices and this permission notice appear in all copies of the software and related documentation, and (ii) the names of Sam Leffler and Silicon Graphics may not be used in any advertising or publicity relating to the software without the specific, prior written permission of Sam Leffler and Silicon Graphics.

THE SOFTWARE IS PROVIDED "AS-IS" AND WITHOUT WARRANTY OF ANY KIND, EXPRESS, IMPLIED OR OTHERWISE, INCLUDING WITHOUT LIMITATION, ANY WARRANTY OF MERCHANTABILITY OR FITNESS FOR A PARTICULAR PURPOSE.

IN NO EVENT SHALL SAM LEFFLER OR SILICON GRAPHICS BE LIABLE FOR ANY SPECIAL, INCIDENTAL, INDIRECT OR CONSEQUENTIAL DAMAGES OF ANY KIND, OR ANY DAMAGES WHATSOEVER RESULTING FROM LOSS OF USE, DATA OR PROFITS, WHETHER OR NOT ADVISED OF THE POSSIBILITY OF DAMAGE, AND ON ANY THEORY OF LIABILITY, ARISING OUT OF OR IN CONNECTION WITH THE USE OR PERFORMANCE OF THIS SOFTWARE.

複製について

写真、絵画、音楽、プログラムなどの他人の著作物は、個人的にまたは家庭内その他これに準ずる限られた範囲内において使用することを目的とする以外、著作権者の承認が必要です。

表記について

Windows

本製品が対応している Windows のバージョンは以下の通りです。

- Microsoft (R) Windows (R) 2000 Professional Operating System 日本語版

- Microsoft (R) Windows (R) XP Operating System 日本語版
- Microsoft (R) Windows Vista (R) Operating System 日本語版

以上の OS の表記について本書中では、上記各オペレーティングシステムをそれぞれ、Windows 2000、Windows XP、Windows Vista と表記しています。またこれらの総称名として「Windows」と表記しています。

Mac OS

本製品が対応している Mac OS のバージョンは以下の通りです。

Mac OS X v10.3.9 ~ v10.5.x

以上の OS の表記について本書中では、上記各オペレーティングシステムをまとめて「Mac OS X」と表記していることがあります。

本製品に関するお問い合わせ先一覧

● エプソンのホームページ <http://www.epson.jp>

各種製品情報・ドライバ/ソフトの提供、サポート案内等のさまざまな情報を掲載したエプソンのホームページです。

※ エプソンにお購入後も安心。皆様からのお問い合わせの多い内容をFAQとしてホームページに掲載しております。ぜひご利用ください。

FAQ <http://www.epson.jp/faq/>

● MyEPSON

エプソン製品をご愛用の方も、お持ちでない方も、エプソンに興味をお持ちの方への会員制情報提供サービスです。お客様にピッタリのおすすめ最新情報をお届けしたり、プリンタをもっと楽しくお使いいただくお手伝いをします。製品購入後のユーザー登録もカンタンです。さあ、今すぐアクセスして会員登録しよう。

インターネットでアクセス！

<http://myepson.jp/>

▶カンタンな質問に答えて会員登録。

● カラリオインフォメーションセンター 製品に関するご質問・ご相談に電話でお答えします。

【電話番号】 050-3155-8033

【受付時間】 月～金曜日9:00～20:00 土日祝日10:00～17:00(1月1日、弊社指定休日を除く)

◎上記電話番号をご利用できない場合は、042-589-5252へお問い合わせください。

● 修理品送付・持ち込み依頼先

お買い上げの販売店様へお持ち込みいただくか、下記修理センターまで送付願います。

拠点名	所在地	TEL
札幌修理センター	〒060-0034 札幌市中央区北4条東1-2-3 札幌フコク生命ビル10F エプソンサービス部	011-219-2886
松本修理センター	〒390-1243 松本市神林1563 エプソンサービス部	050-3155-7110
東京修理センター	〒191-0012 東京都日野市日野347 エプソンサービス部	050-3155-7120
福岡修理センター	〒812-0041 福岡市博多区古塚4-5-75 新光流通センタービル3F エプソンサービス部	050-3155-7130
沖縄修理センター	〒900-0027 那覇市山下町5-21 沖縄通商ビル2F エプソンサービス部	098-852-1420

【受付時間】月曜日～金曜日 9:00～17:30(祝日、弊社指定休日を除く)

*予告なく住所・連絡先等が変更される場合がございますので、ご了承ください。

*修理について詳しくは、エプソンのホームページでご確認ください。 <http://www.epson.jp/support/>

◎上記電話番号をご利用できない場合は、下記の電話番号へお問い合わせください。

・松本修理センター:0263-88-7860 ・東京修理センター:042-584-8070 ・福岡修理センター:092-622-8922

● ドアtoドアサービスに関するお問い合わせ先

ドアtoドアサービスとはお客様のご希望日に、ご指定の場所へ、指定業者が修理品をお引取りにお伺いし、修理完了後弊社からご自宅へお届けする有償サービスです。*梱包は業者が行います。

【電話番号】 050-3155-7150

【受付時間】 月～金曜日9:00～17:30(祝日、弊社指定休日は除く)

◎上記電話番号をご利用できない場合は、0263-88-8985へお問い合わせください。

*ドアtoドアサービスについて詳しくは、エプソンのホームページでご確認ください。 <http://www.epson.jp/support/>

*平日の17:30～20:00および、土日、祝日、弊社指定休日の9:00～20:00の電話受付は0263-88-8985(365日受付可)にて日通課対応で代行いたします。

上記059で始まる電話番号はKDDI株式会社の電話サービスを利用しており、一部のPHSやIP電話事業者からはご利用いただけない場合があります。

上記番号をご利用できない場合は、携帯電話またはNTTの固定電話(一般回線)からおかけいただくか、各印の電話番号におかけください。

○ スクール(エプソン・デジタル・カレッジ)講習会のご案内

東京 TEL(03)5321-9738 大阪 TEL(06)6205-2734

【受付時間】月曜日～金曜日9:30～12:00/13:00～17:30(祝日、弊社指定休日を除く)

*スケジュールなどはホームページでご確認ください。 <http://www.epson.jp/school/>

○ ショールーム *詳細はホームページでもご確認ください。 <http://www.epson.jp/showroom/>

エプソンスクエア新宿 〒160-8324 東京都新宿区西新宿4-24-1 西新宿三井ビル1F

【開館時間】月曜日～金曜日 9:30～17:30(祝日、弊社指定休日を除く)

エプソンスクエア御堂筋 〒541-0047 大阪府大阪市中央区浪速町3-6-3 NMBプラザ御堂筋1F

【開館時間】月曜日～金曜日 9:30～17:30(祝日、弊社指定休日を除く)

○ 消耗品のご購入

お近くのエプソン商品取扱店及びエプソンダイレクト(ホームページアドレス <http://www.epson.jp/shop/> または通話料無料 0120-545-101)でお買い求めください。(2007年9月現在)

○ FAXインフォメーション エプソン製品の情報をFAXにてお知らせします。

札幌(011)221-7911 東京(042)585-8500 名古屋(052)202-9532 大阪(06)6397-4359 福岡(092)452-3305

○ エプソンディスクサービス

各種ドライバを郵送でお届けします。お申し込み方法・料金など、詳しくは上記FAXインフォメーションの資料でご確認ください。

エプソン販売株式会社

〒160-8324 東京都新宿区西新宿6-24-1 西新宿三井ビル24階

セイコーエプソン株式会社

〒302-8502 長野県諏訪市大和3-3-5

コンシューマ(SC/DSC) 2007.12