

よくわかるカラリオガイド ディスクレーベルに印刷

対象機種：EP-976A3, EP-906F, EP-806AB, EP-806AW, EP-806AR
(本ガイドは EP-906F を例にして説明)



印刷可能なディスクの仕様

印刷可能なディスクの仕様は以下の通りです。

印刷可能なディスク

レーベル面がインクジェット方式カラープリンターでの印刷に対応している * 12cm サイズのディスク、またはブルーレイディスク™ をお使いください。

* : ディスクのマニュアルなどに、「レーベル面印刷可能」や「インクジェットプリンター対応」などと表記されているもの。

参考 L

- ディスクの取り扱い方法やデータ書き込み時の注意事項については、ディスクのマニュアルをご覧ください。
- 印刷できることを確認したメディアの情報は、エプソンのホームページでご案内しています。
< <http://www.epson.jp/support/taiou/media/> >

印刷可能な領域

下図の領域に印刷されます。印刷機能、ディスクのサイズにより、印刷できる領域が異なります。

	12cm ディスク		12cm ディスク：ワイドエリアタイプ *1	
				
	内径	外径	内径	外径
写真印刷時	任意 *2 (標準は内径 43mm・外径 116mm)			
ディスクコピー時	任意 *2 (標準は内径 46mm・外径 114mm)			
パソコン使用時	43mm	116mm	任意 *2	

*1 : 印刷可能範囲が広いタイプ (内側ギリギリまで印刷可能) のディスク。

*2 : 内径は最小 18mm まで、外径は最大 120mm まで設定可能ですが、設定値によってはディスクやトレイが汚れるおそれがあります。お使いになるディスクレーベルの印刷範囲内で設定してください。

参考 L

ワイドエリアタイプのディスクを使用するときは、印刷領域を変更する必要があります。ディスクレーベルにコピーまたは印刷する際に、外径・内径の設定画面が表示されますので、お使いのディスクの印刷面の直径を測って設定してください。外径は計測した数値より小さめの数値を、内径は計測した数値より大きめの数値を設定してください。ディスクの印刷可能領域外に設定すると、印刷されたインクで手やレーベル面が汚れます。

🔗 6 ページ「メモリーカード内の写真をディスクレーベルに印刷」

🔗 10 ページ「ディスクや写真などをコピーしてディスクレーベルに印刷」

ディスクのセットと取り出し

ディスクのセット

- 1 【】 ボタンを押します。
- 2 ディスク印刷に応じた機能が表示されたら、[ディスクのセット] - [はい] の順に選択します。
ディスク印刷するための準備をします。
- 3 操作パネルを上げます。

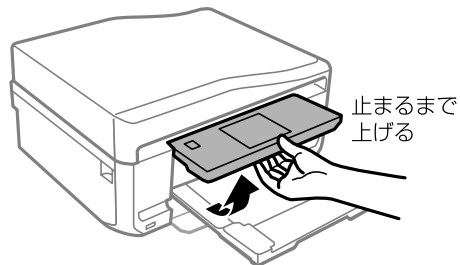

- 4 排紙トレイが出ているときは、トレイの上に何も無いことを確認し、手で押して戻します。

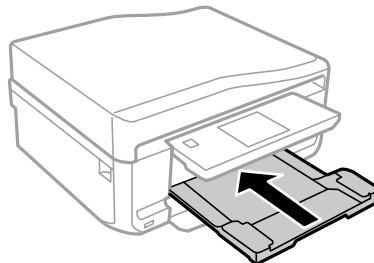

- 5 前面カバーを閉めます。

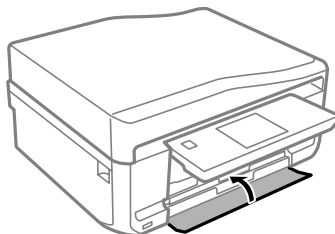

6

本体の底面部からディスクトレイを取り出します。

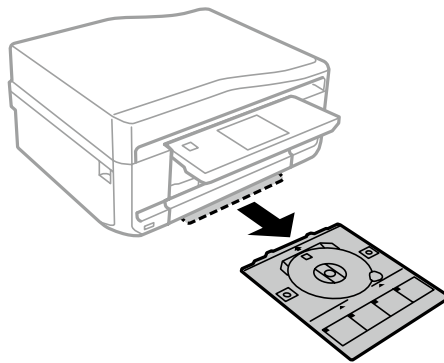

7

ディスクトレイにディスクを載せ、ディスクトレイを本体に挿入します。

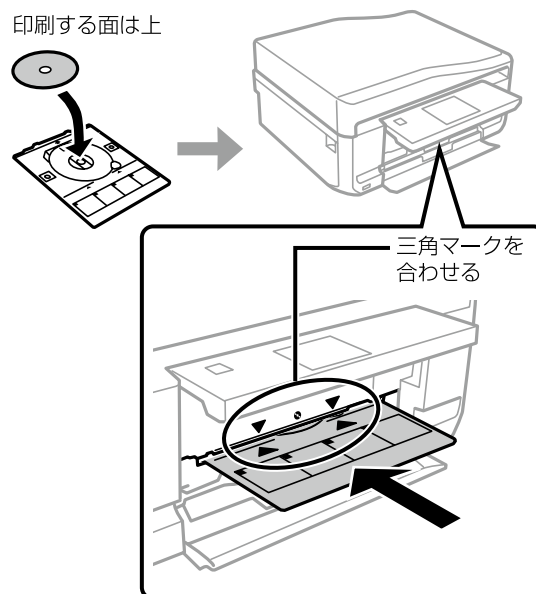

8

【準備終了】 - 【確認】 の順に押します。

以上で終了です。

ディスクの取り出し

印刷終了後にディスクトレイが排出されたら取り出します。ディスクトレイをセットした後に、印刷をしないでディスクを取り出すときは、**【OK】** ボタンを押し、[ディスクトレイの取り出し] - [はい] の順に押してください。

1

ディスクトレイが排出されたら取り出し、画面の指示に従って**【確認】** を押します。

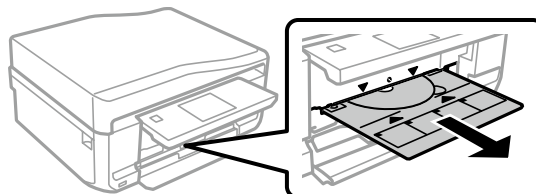

2

ディスクを取り外して、ディスクトレイを本体の底面部に収納します。

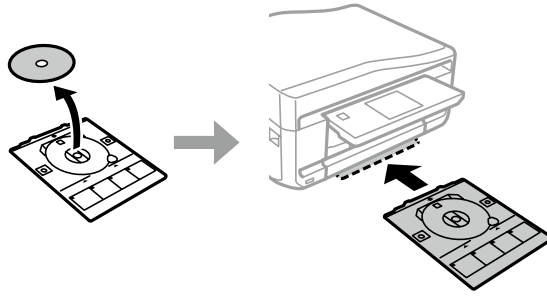

！重要 L

印刷後、ディスクトレイは必ず抜いてください。プリンターにセットした状態で、電源の入・切やプリントヘッドのクリーニングなどをすると、プリントヘッドとトレイ先端が接触して故障するおそれがあります。

以上で終了です。

メモリーカード内の写真をディスクレーベルに印刷

印刷する写真を選んで、ディスクレーベル面に直接印刷できます。選択可能なレイアウトは以下の3種類です。写真をセピア色にしたり、印刷したい部分をズームアップしたりすることもできます。

レーベル1面	レーベル4面	レーベルバラエティー
		
	最大4枚の写真を自動配置。配置を指定したり、一部を空白にして印刷後に手書きすることもできます。	選択した写真10枚が自動的に配置

1 メモリーカードをセットします。

使用できるカードの種類や容量などの詳細は、『操作ガイド』をご覧ください。

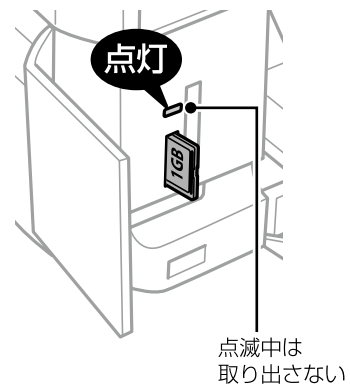
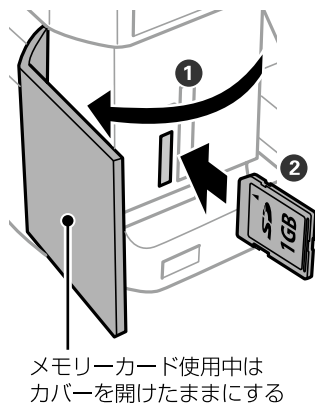

2 操作パネルで、[ディスクレーベルに印刷] を選択します。

以下の画面が表示されない場合は、**[OK]** ボタンを押すか、ホーム画面で [写真の印刷] - [メニュー] の順に押し、[ディスクレーベルに印刷] を選択してください。EP-976A3 の場合は、[写真] - [写真の印刷] - [メニュー] の順に押し、[ディスクレーベルに印刷] を選択してください。



3 印刷するレイアウトを選択します。



4 画面のメッセージを確認して [次へ] を押します。レーベル 4 面の場合は、写真を自動で配置するか自分で指定するかを選択します。

5 写真を選択します。
写真データがたくさんある場合は、[メニュー] を押してデータを絞り込むと選択しやすくなります。



6 自動配置の場合、印刷する写真と枚数を設定して [次へ] を押します。レーベル 4 面で [配置する位置を指定] を選択した場合は、写真を配置して [配置終了] を押します。

■自動配置の場合

[◀] [▶] で写真を選択して、[+] で枚数を設定します。画面上部の表示が「残り0枚」になるまで設定できます。選択された写真には印刷範囲を示す枠線（1面：円、4面・バラエティー：四角）が表示されます。



[レーベル 1 面] 以外は四角枠が表示されます

複数の写真を配置するときは、[◀] [▶] で写真選択、[-] [+] で枚数設定を繰り返してください。

■4面で [配置する位置を指定] を選択した場合

ハイライトされている面に配置する写真を [◀] [▶] で選択して [この写真を配置] を押します。[空白を配置] を押すと、その面を空白にできます。



参考 L

- 手順6の画面で、ボタン以外のところを押すと写真だけの表示になります。もう一度押すと元の表示に戻ります。
- [メニュー]を押すと、写真の色補正、フィルターやズームの設定ができます。[写真ズーム]を選択するとズーム枠が表示されます。枠の移動や大きさなどを指定し、写真の一部をズームアップして印刷できます。

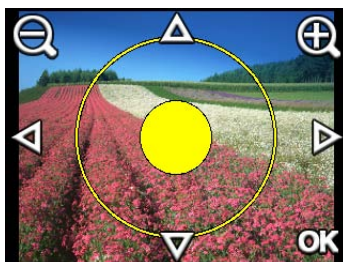

- [−] 枠拡大（ズームアウト）
- [+] 枠縮小（ズームイン）
- ◀ ▶ ▲ ▼ 移動

7 ディスクの印刷領域を設定して、[次へ] を押します。

外径・内径それぞれの [▲] [▼] で数値を設定してください。

外径は 114 ~ 120mm まで、内径は 18 ~ 46mm まで 1mm 刻みで調整できます。詳しくは、2 ページ「印刷可能な領域」をご覧ください。



8 印刷方法を選択します。

[A4 普通紙に試し印刷する] を選択すると、A4 サイズの普通紙に試し印刷してイメージを確認できます。

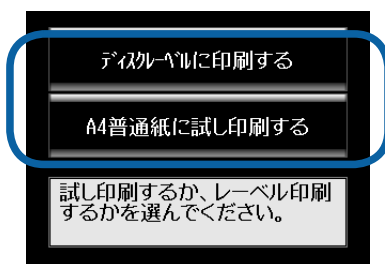

9 ディスクをセットし、[準備終了] - [確認] の順に押します。

ディスクのセット方法は、3 ページ「ディスクのセット」の手順 3 以降をご覧ください。

試し印刷の場合は、下トレイに A4 サイズの普通紙をセットしてください。

10 必要に応じて濃度調整を変更し、[設定確認] を押します。

11 印刷設定を確認し、[スタート] ボタンを押します。

レーベル面が印刷されます。

12

印刷が終了したらディスクを取り外して、ディスクトレイを本体の底面部に収納します。

詳しくは、4 ページの「ディスクの取り出し」をご覧ください。

以上で終了です。

ディスクや写真などをコピーして ディスクレーベルに印刷

ディスクレーベルからのコピーはもちろん、写真などの四角い原稿もディスクレーベルにレイアウトして印刷できます。



- 1 **【C】** ボタンを押して、**【ディスクレーベルにコピー】** を選択します。

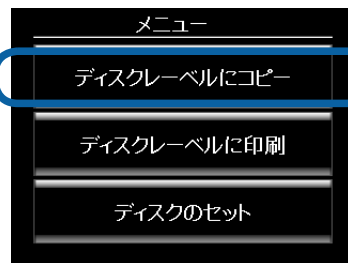

- 2 画面の指示に従って原稿をセットし、**【次へ】** を押します。
ディスク原稿は原稿台の中央に置いてください。写真などの四角い原稿は、原点マークから 5mm 以上離して、傾かないようにセットしてください。多少のズレは自動的に調整されます。



参考 L

- 原稿台にゴミや汚れがあると正しくスキャンできないことがあります。原稿台に汚れがない状態で原稿をセットしてください。
- 四角い原稿のときは、原稿の中心から読み取れる最大の正方形領域がスキャンされます。印刷時は、スキャンした正方形領域をディスクサイズに拡大 / 縮小し、ドーナツ状にくり抜いて印刷します。

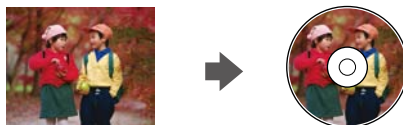

3 ディスクの印刷領域を設定して、[次へ] を押します。

外径は 114 ~ 120mm まで、内径は 18 ~ 46mm まで 1mm 刻みで調整できます。詳しくは、2 ページ「印刷可能な領域」をご覧ください。



4 印刷方法を選択します。

[A4 普通紙に試し印刷する] を選択すると、A4 サイズの普通紙に試し印刷してイメージを確認できます。

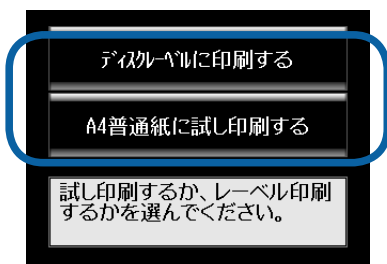

5 ディスクをセットし、[準備終了] - [確認] の順に押します。

ディスクのセット方法は、3 ページ「ディスクのセット」の手順 3 以降をご覧ください。
試し印刷の場合は、下トレイに A4 サイズの普通紙をセットしてください。

6 必要に応じてコピー設定を変更し、[設定確認] を押します。

[プレビュー] を押すと、仮スキャン結果を拡大・縮小・移動して微調整できます。

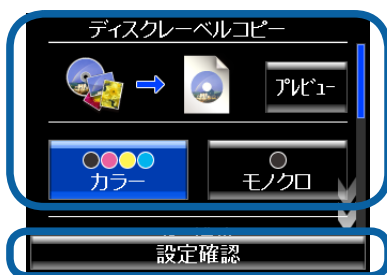

7 印刷設定を確認し、[スタート] ボタンを押します。

レーベル面が印刷されます。

8 終了したらディスクを取り外して、ディスクトレイを本体の底面部に収納します。

詳しくは、3 ページの「ディスクのセットと取り出し」をご覧ください。

以上で終了です。

ディスクケース用ジャケットの印刷

ディスクケース用のジャケットが印刷できます。A4サイズの用紙に、ディスクケースのサイズにレイアウトして印刷します。切り取りガイドに沿って切り取ると、ディスクジャケットになります。選択可能なレイアウトは以下の2種類です。

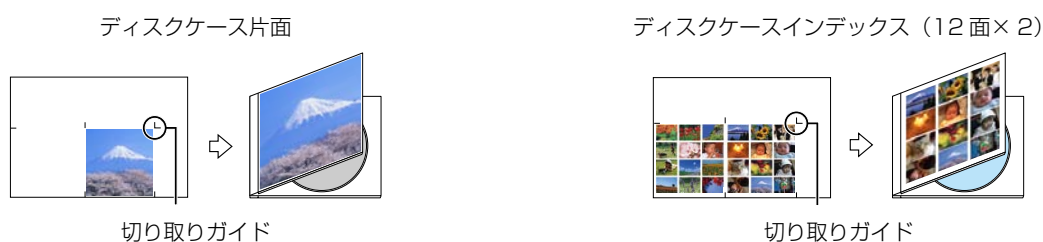

メモリーカード内の写真を印刷する

- 1 印刷用紙 (A4 サイズ) とメモリーカードをセットします。
セット方法は『操作ガイド』をご覧ください。
- 2 操作パネルで、[写真の印刷] - [メニュー] - [いろいろなレイアウトの印刷] を選択します。
EP-976A3の場合は、[写真] - [写真の印刷] - [メニュー] - [いろいろなレイアウトの印刷] を選択します。



- 3 レイアウトを選択します。
[ディスクケース片面] または [ディスクケースインデックス] のどちらかを選択してください。



- 4 印刷する用紙種類を設定して [次へ] を押します。

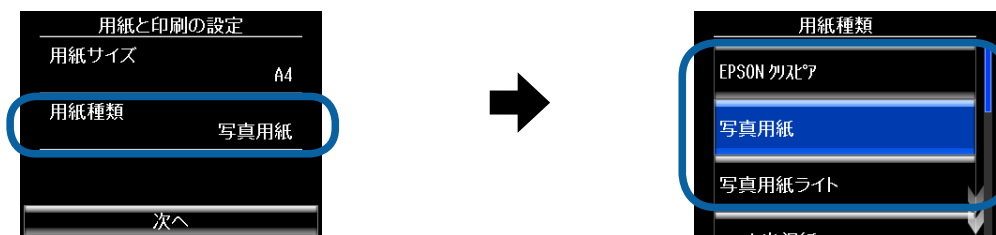

- 5** 写真が自動的に配置されることを確認して [次へ] を押し、写真を選択します。
 写真データがたくさんある場合は、[メニュー] を押してデータを絞り込むと選択しやすくなります。



- 6** [◀ ▶] で写真を選択し、[+] で枚数を設定して、[次へ] を押します。
 画面上部の表示が「残り0枚」になるまで設定してください。



複数の写真を配置するときには、[◀ ▶] で写真選択、[-] [+] で枚数設定を繰り返してください。

参考 L

- 1枚の用紙に印刷できる写真の枚数は、[ディスクケース片面] では1枚、[ディスクケースインデックス] では24枚です。レイアウトの面付け枚数以上の写真を選ぶと、次のページ(2枚目の用紙)に印刷されます。
- 手順6の画面で、ボタン以外のところを押すと写真だけの表示になります。もう一度押すと元の表示に戻ります。
- [メニュー] を押すと、写真の色補正、フィルターやズームの設定ができます。[写真ズーム] を選択すると一部をズームアップして印刷できます。



- [−] 枠拡大 (ズームアウト)
- [+] 枠縮小 (ズームイン)
- [◀ ▼ ▲ ▶] 移動
- [↻] 回転

- 7** 印刷枚数を設定して [次へ] を押します。

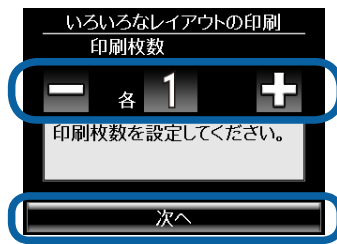

8

必要に応じて印刷設定を変更し、**【設定確認】** を押します。

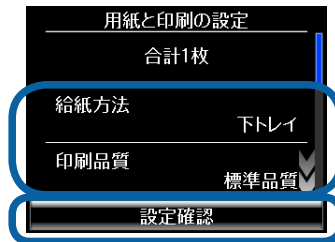

9

設定を確認して**【スタート】** ボタンを押します。

ジャケットが印刷されます。同じジャケットを再度印刷するときは、**【続けて印刷しますか？】** のメッセージで **【はい】** を選択してください。



10

印刷された用紙のジャケット部分を切り取りガイドに沿って切り取ります。

以上で、操作は終了です。

写真やイラストをスキャンして印刷する

1

原稿台に原稿をセットして、メモリーカードをセットします。

原稿、メモリーカードのセット方法は『操作ガイド』をご覧ください。

2

操作パネルで、**【スキャン】** - **【原稿をスキャンしてメモリーカードに保存】** を選択します。



3 保存形式を [JPG] に設定します。

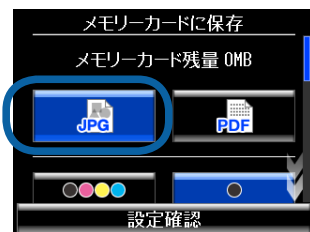

4 スキャン範囲を [自動キリトリ] に設定します。

[▲] [▼] で項目を選択してください。

[自動キリトリ] は文字や画像のある部分のみスキャンします。

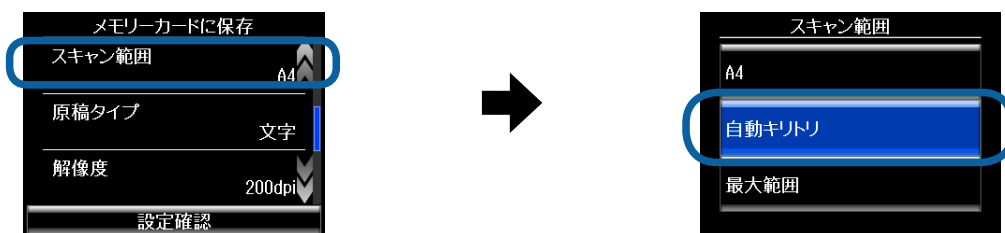

5 [原稿タイプ] を原稿に合わせて設定します。

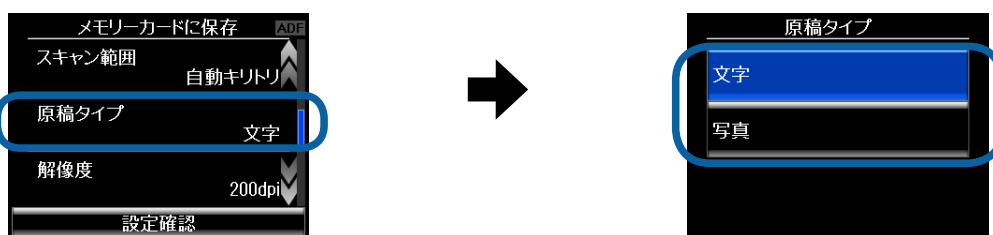

6 [設定確認] を押して設定を確認し、[スタート] ボタンを押します。

スキャンデータがメモリーカードに保存されます。

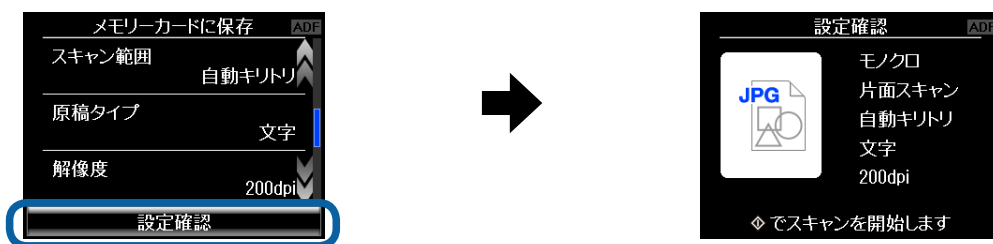

この後は、印刷用紙をセットして、12 ページ「メモリーカード内の写真を印刷する」をご覧ください。

以上で終了です。

パソコンから『Epson Print CD』を使って印刷

パソコンから『Epson Print CD』（エプソンプリントシーディー）を使って印刷
付属のアプリケーションソフト『Epson Print CD』を使用すると、背景やイラストのテンプレート、文字のバリエーションが豊富なので、オリジナルのレーベルが簡単に作成・印刷できます。

- 1 パソコンで、『Epson Print CD』を起動します。
デスクトップ上の [Print CD] アイコンをダブルクリックしてください。

参考 L

デスクトップ上にアイコンが表示されないときは、以下の手順で起動します。

Windows 8 の場合：チャームから [検索] を選択し、アプリケーション名を入力して選択します。

Windows 8 以外の場合：[スタート] - [すべてのプログラム]（または [プログラム]） - [Epson Software] - [Print CD] の順にクリックします。

Mac OS X の場合：[ハードディスク] - [アプリケーション] - [Epson Software] - [Print CD] - [Print CD] アイコンの順にダブルクリックします。

- 2 各種設定をしてレーベルを作成します。
以降、背景や文字を挿入する場合を例に説明します。その他の機能や詳しい使い方は『Epson Print CD』のヘルプをご覧ください。

- 3 [背景] をクリックして、レーベルの背景を選択します。

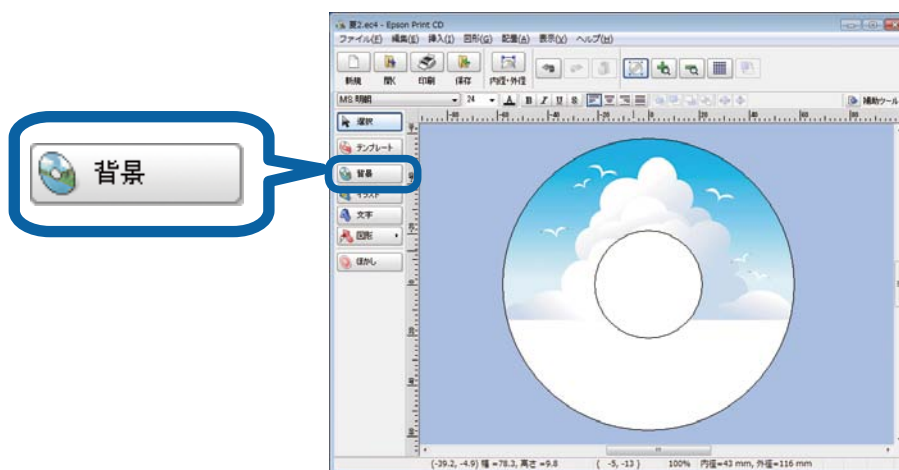

- 4 [文字] をクリックして、レーベルに挿入する文字を入力します。
[自動アーチにする] や [文字色]・[影] などの設定をしてください。

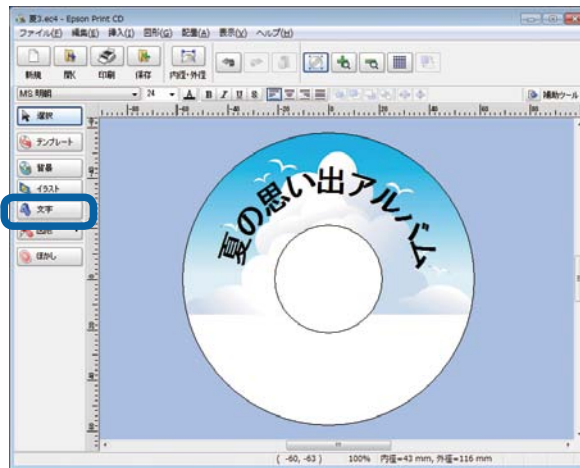

参考 L

お手持ちの写真データを挿入するには、[背景] または [イラスト] をクリックして、[ファイル] タブで写真データを指定してください。写真を背景にしたいときは [背景] を、複数の写真を挿入したいときには [イラスト] をクリックします。

5 [印刷] をクリックします。

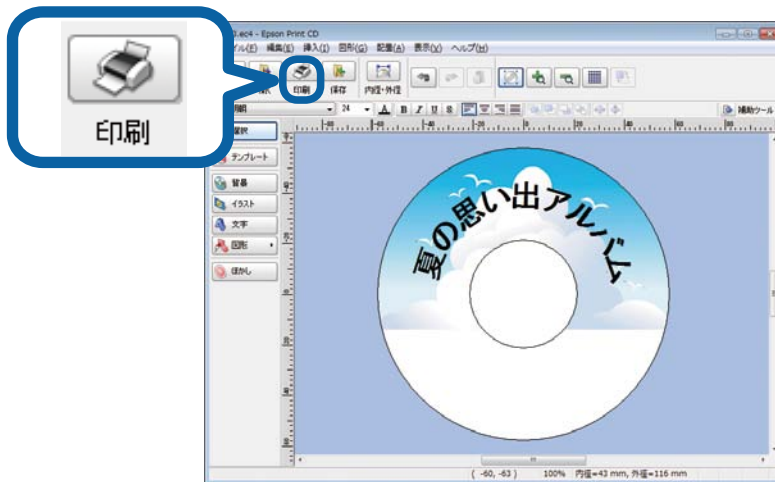

6 プリンターと用紙種類を選択して、[印刷] をクリックします。



参考 L

『Epson Print CD』では、レーベル印刷のほか、ディスクジャケット印刷もできます。[新規作成] で [CD/DVD ジャケット] を選択してください。

以上で終了です。

『Epson Print CD』を使ったアイデア集

『Epson Print CD』を使うと、オリジナリティあふれるディスクレーベルが作れます。以下に印刷したサンプルをご紹介します。

■背景集のデータを使って作成する

『Epson Print CD』に登録されている背景集のデータを使えば、簡単にレーベルが作れます。

- ① [背景] - [背景集] タブをクリックし、お好みのデザインを選択して [OK] をクリックします。
- ② [文字] をクリックして、文字を入力します。
- ③ 必要に応じて文字色などを設定して [OK] をクリックします。
- ④ 文字をお好みの位置に移動します。



■合成パターンと写真を選択して作成する

レーベル面にタイトルと写真を印刷しておく、データの管理がしやすく便利です。

- ① [背景] - [合成] タブをクリックし、写真と合成パターンを選択して [OK] をクリックします。
- ② [文字] をクリックして、文字を入力します。
- ③ 必要に応じて文字色などを設定して [OK] をクリックします。
- ④ 文字をお好みの位置に移動します。

円周 12 面



整列下 6 面



■ぼかし機能を使って作成する

レーベル面に配置した写真にぼかしをかけると、やわらかい雰囲気 of レーベルが作れます。

- ① [背景] - [合成] タブをクリックし、写真と合成パターンを選択して [OK] をクリックします。
- ② [ぼかし] をクリックし、ぼかしの設定をして [OK] をクリックします。
- ③ [文字] をクリックして、文字を入力します。
- ④ 必要に応じて文字色などを設定して [OK] をクリックします。
- ⑤ 文字をお好みの位置に移動します。



■型抜き機能を使って作成する

レーベル面に型抜きしたイラストや写真を入れて、ポップで楽しいレーベルを作れます。

- ① [背景] - [単色] タブをクリックし、色面を選択して [OK] をクリックします。
- ② [イラスト] をクリックして、[ファイル] タブをクリックします。
- ③ 写真を選択して、[イラスト調整] をクリックします。
- ④ [型抜き] をクリックし、型を選択・調整して [OK] をクリックします。
- ⑤ [文字] をクリックして、文字を入力します。
- ⑥ 必要に応じて文字色などを設定して [OK] をクリックします。
- ⑦ 写真と文字をお好みの位置に移動します。



こんなときは



ディスクレーベルの印刷面がべたついて乾燥しない

印刷濃度が濃いことが考えられます。印刷濃度を調整して印刷をお試しください。

■ メモリーカードから印刷する場合

濃度調整を [濃く] または [より濃く] を選択しているときは、[標準濃度] に設定してください。

8 ページ手順 8、11 ページ手順 4 の画面で [ディスクレーベルに印刷する] を選択すると以下の画面が表示されます。

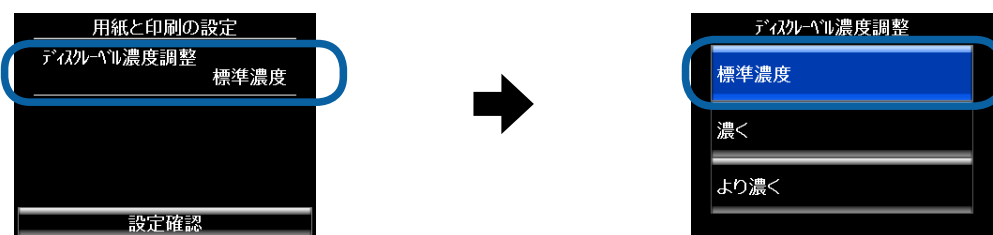

■ ディスクコピーの場合

コピー濃度を薄くしてください。



こんなときは

印刷位置がずれて、レーベルの位置にきちんと印刷されない（上下左右にずれてしまう）

印刷位置調整機能を使って、印刷位置を上下左右に調整できます。

■ 製品のみで印刷する場合（ディスクコピー・写真印刷）

操作パネルで、[セットアップ] - [プリンター設定] - [ディスプレイ印刷位置調整] を選択して、位置を調整してください。0.1mm 単位で、上下左右 [0.0 ~ 2.0mm] の範囲で設定できます。

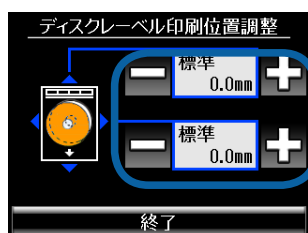

■ 『Epson Print CD』 から印刷する場合

① 印刷画面の [印刷位置微調整] をクリックします。

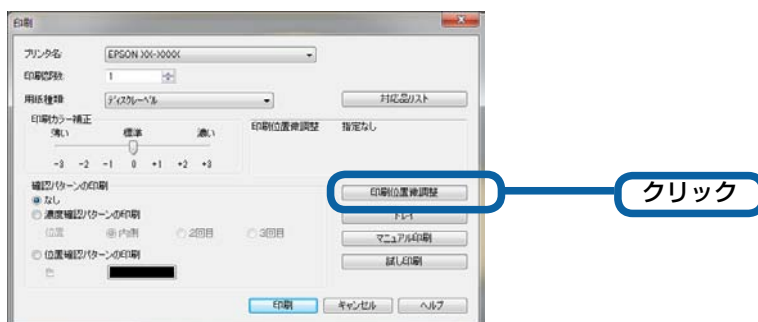

② 印刷位置を設定します。

